

Revista da  
**Propriedade  
Industrial**

Nº 2813  
03 de dezembro de 2024

**Desenho Industrial**

Seção III

**REPÚBLICA FEDERATIVA DO BRASIL**

Presidente

Luiz Inácio Lula da Silva

**MINISTÉRIO DO DESENVOLVIMENTO, INDÚSTRIA, COMÉRCIO E SERVIÇOS**

Ministro do Desenvolvimento, Indústria, Comércio e Serviços

Geraldo José Rodrigues Alckmin Filho

**INSTITUTO NACIONAL DA PROPRIEDADE INDUSTRIAL**

Presidente

Júlio César Castelo Branco Reis Moreira

---

De conformidade com a Lei nº 5.648 de 11 de dezembro de 1970, esta é a publicação oficial do Instituto Nacional da Propriedade Industrial, órgão vinculado ao Ministério da Economia, República Federativa do Brasil, que publica todos os seus atos, despachos e decisões relativos ao sistema de propriedade industrial no Brasil, compreendendo Marcas e Patentes, bem como os referentes a contratos de Transferência de Tecnologia e assuntos correlatos, além dos que dizem respeito ao registro de programas de computador como direito autoral.

As established by Law nº 5.648 of december 11, 1970, this is the official publication of the National Institute of Industrial Property, an office under the Ministry of Economy, Federative Republic of Brazil, which publishes all its official acts, orders and decisions regarding the industrial property system in Brazil, comprising Trademarks and Patents, as well as those referring to Technology Transfer agreements and related matters, besides those regarding software registering as copyright.

D'après la Loi nº 5.648 du 11 décembre 1970, celle-ci est la publication officielle de l'Institut National de la Propriété Industrielle, un office lié au Ministère de l'Économie, République Fédérative du Brésil, qui publie tous ses actes, ordres et décisions concernant le système de la propriété industrielle au Brésil, y compris marques et brevets, aussi que ceux référents aux contracts de transfert de technologie et des sujets afférents, en outre que ceux se rapportant à l'enregistrement des programmes d'ordinateur comme droit d'auteur.

Según establece la Ley nº 5.648 de 11 diciembre 1970, esta es la publicación oficial del Instituto Nacional de la Propiedad Industrial, oficina vinculada al Ministerio de la Economía, República Federativa del Brasil, que publica todos sus actos, ordenes y decisiones referentes al sistema de propiedad industrial en Brasil, comprendiendo marcas y patentes así que los referentes a contractos de transferencia de tecnologia y asuntos corelacionados, además de los referentes al registro de programas de ordenador como derecho de autor.

Laut Gezets Nr. 5.648 vom 11. dezember 1970, ist dies das Amtsblatt des Nationalen Instituts für gewerbliches Eigentum (INPI), eines Organs des Bundesministerium für Wirtschaft, der Bundesrepublik Brasilien, welches alle Amtshandlungen, Beschlüsse und Entscheidungen über gewerbliches Eigentum in Brasilien, einschliesslich Warenzeichen und Patente, ebenso wie auch Übertragungsverträge von Technologie und Computerprogramme als Urheberrecht veröffentlicht.

---

Endereços, telefones e horários de atendimento da Sede, Divisões Regionais e Representações podem ser obtidos em:

[www.inpi.gov.br](http://www.inpi.gov.br)

# Índice Geral

<b>PEDIDOS DE REGISTRO DE DESENHO INDUSTRIAL EM ANDAMENTO</b> .....	<b>4</b>
Notificação de depósito .....	5
Exame técnico em designação: Exigência.....	6
<b>DESISTÊNCIAS EM PEDIDO DE REGISTRO DE DESENHO INDUSTRIAL</b> .....	<b>7</b>
Outros despachos .....	8
<b>CONCESSÕES DE REGISTROS DE DESENHO INDUSTRIAL</b> .....	<b>9</b>
Concessão em designação .....	10
<b>REGISTROS DE DESENHO INDUSTRIAL EXTINTOS</b> .....	<b>21</b>
Pelo fim da vigência .....	22
Pela falta de pagamento da retribuição prevista nos arts. 108 e 120.....	23
<b>MANUTENÇÕES E RENOVAÇÕES DE REGISTROS DE DESENHO INDUSTRIAL</b> .....	<b>29</b>
Registro de desenho industrial renovado.....	30
Anotação de manutenção de registro .....	49
<b>ANOTAÇÕES DE TRANSFERÊNCIA DE TITULARIDADE</b> .....	<b>57</b>
Exame de petição: Deferimento .....	58
<b>RECURSOS</b> .....	<b>59</b>
Notificação de recurso para manifestação .....	60
<b>OUTRAS PETIÇÕES</b> .....	<b>61</b>
Exame de petição: Indeferimento.....	62
Outros despachos .....	63
<b>ANULAÇÃO DE DESPACHOS</b> .....	<b>64</b>
Anulação de despachos relativos a processos de registro .....	65
<b>EXAME QUANTO À NOVIDADE E À ORIGINALIDADE</b> .....	<b>66</b>
Deferimento .....	67
<b>CÓDIGO INTERNACIONAL DE PAÍSES E ORGANIZAÇÕES</b> .....	<b>68</b>

## Pedidos de registro de desenho industrial em andamento

Exigência de pagamento  
Exigência formal  
Notificação de depósito  
Notificação de designação  
Notificação de depósito – pedido em sigilo  
Exame técnico: Exigência  
Exame técnico em designação: Exigência  
Exame técnico: Sobrestamento  
Exame técnico em designação: Sobrestamento  
Exame técnico: Indeferimento  
Exame técnico em designação: Indeferimento  
Perda de Prioridade Unionista  
Perda de Prioridade Unionista – pedidos em designação

## Notificação de depósito

Notificam-se os pedidos de registro de desenho industrial listados a seguir. Os pedidos cumprem as condições de admissibilidade previstas na LPI e seguem para a etapa de exame técnico. Este despacho não gera direito à fotocópia por parte de terceiros.

Para esclarecer outras dúvidas e conhecer, em detalhe, o processamento de pedidos de registro de desenho industrial e outras petições, não deixe de consultar o Manual de Desenho Industrial (<http://manualdedi.inpi.gov.br/projects/manual-de-desenho-industrial/wiki>).

---

<b>BR302014002531-7</b>	Notificação do depósito (exame formal concluído) Código de despacho: 860 Data de depósito: 30/05/2014 <b>Titular: NIKE INNOVATE C.V. [US]</b> Procurador: PINHEIRO, NUNES, ARNAUD E SCATAMBURLO ADVOGADOS
-------------------------	---

---

<b>BR302014002533-3</b>	Notificação do depósito (exame formal concluído) Código de despacho: 860 Data de depósito: 30/05/2014 <b>Titular: NIKE INNOVATE C.V. [US]</b> Procurador: PINHEIRO, NUNES, ARNAUD E SCATAMBURLO ADVOGADOS
-------------------------	---

---

## Exame técnico em designação: Exigência

Como etapa do exame técnico das designações de registro de desenho industrial, listados a seguir – nos termos do artigo 106, § 3º da Lei da Propriedade Industrial (LPI, lei n.º 9.279, de 14 de maio de 1996) – formula-se exigência relativa às questões indicadas.

Para cumprir ou contestar a exigência de petição:

1. Acesse o e-DI no site do INPI ([www.inpi.gov.br](http://www.inpi.gov.br));
2. Emita uma Guia de Recolhimento da União (GRU) para o serviço de “cumprimento de exigência” (código 105 – em processo), referente a processo de registro;
3. Efetue o pagamento; e
4. Preencha e envie o formulário eletrônico correspondente à opção indicada na emissão da GRU, acompanhado dos esclarecimentos, argumentos, provas ou documentos apropriados.

Os sistemas de informática do INPI identificarão o cumprimento de exigência, para que o pedido de registro prossiga, automaticamente, em seu processamento.

Para esclarecer outras dúvidas e conhecer em detalhe o processamento de pedidos de registro de desenho industrial e outras petições, não deixe de consultar o Manual de Desenho Industrial (<http://manualdedi.inpi.gov.br/projects/manual-de-desenho-industrial/wiki>).

---

**BR312024239307-9**  
**DM/239307**

Exigência técnica em designação recebida

Código de despacho: 1232

**Titular(es): Arc Holding B.V. [NL]**

Procurador: Tom Cedric Theuer

Detalhes do despacho: A vista em corte deve ser apresentada em figura exclusivamente para esse fim. Para esclarecer a área a que se refere a vista em corte, uma das outras vistas do desenho industrial deve conter a indicação da área seccionada. O requerente deverá reenviar um ou mais dos desenhos ou fotografias já apresentados com a correspondente indicação das áreas seccionadas apresentadas nas figs. 1.9 e 1.10.

---

**BR312024239457-1**  
**DM/239457**

Exigência técnica em designação recebida

Código de despacho: 1232

**Titular(es): CHUN KI KIM [KR]**

Detalhes do despacho: O atual pedido não atende aos requisitos do art. 104, conforme disposições do item 5.3.3 Exame quanto à unidade do desenho industrial, pois não compartilham das mesmas características distintivas preponderantes com relação ao reivindicado nas figuras ou fotografias: um desenho industrial foi representado na(s) figura(s) 1.1 a 1.8; outro desenho industrial foi representado na(s) figura(s) 2.1 a 2.8. O pedido deverá ser dividido, facultando-se ao requerente indicar o desenho industrial que será mantido no pedido original. Os demais desenhos industriais poderão ser depositados como pedidos divididos, caso haja interesse em sua proteção. Cada pedido dividido dará origem a um novo depósito; para maiores informações e procedimentos a respeito de como proceder, veja o item 3.5 do Manual de Desenhos Industriais.

---

# Desistências em pedido de registro de desenho industrial

Exame de petição: Deferimento

Exame de petição: Exigência

Exame de petição: Indeferimento

Outros despachos

## Outros despachos

Concluído o exame das petições em referência, publicam-se suas decisões conforme abaixo:

---

<b>18140012633</b> 30/06/2014	Ato de prejudicar petição Código de despacho: 699 Petição (tipo): [123.01] [DESC.] Desistência e retirada de pedido ou renúncia do registro Processo afetado: BR302014002531-7 Requerente: NIKE INTERNATIONAL LTD. Detalhes do despacho: De acordo com o art. 105 da LPI, se solicitado o sigilo na forma do § 1º do art. 106, poderá o pedido ser retirado em até 90 (noventa) dias contados da data do depósito. Uma vez que não houve solicitação de sigilo do pedido, a retirada não pôde ser processada.
<b>18140012634</b> 30/06/2014	Ato de prejudicar petição Código de despacho: 699 Petição (tipo): [123.01] [DESC.] Desistência e retirada de pedido ou renúncia do registro Processo afetado: BR302014002533-3 Requerente: NIKE INTERNATIONAL LTD. Detalhes do despacho: De acordo com o art. 105 da LPI, se solicitado o sigilo na forma do § 1º do art. 106, poderá o pedido ser retirado em até 90 (noventa) dias contados da data do depósito. Uma vez que não houve solicitação de sigilo do pedido, a retirada não pôde ser processada.

---



## **Concessões de registros de desenho industrial**

Registro de desenho industrial concedido

Concessão em designação

## Concessão em designação

Os registros de desenho industrial, listados a seguir, foram concedidos, nos termos dos artigos 106 da Lei da Propriedade Industrial (LPI, lei n.º 9.279, de 14 de maio de 1996).

Art. 100. Não é registrável como desenho industrial:

I - o que for contrário à moral e aos bons costumes ou que ofenda a honra ou imagem de pessoas, ou atente contra liberdade de consciência, crença, culto religioso ou ideia e sentimentos dignos de respeito e veneração;

II - a forma necessária comum ou vulgar do objeto ou, ainda, aquela determinada essencialmente por considerações técnicas ou funcionais.

Art. 101. O pedido de registro, nas condições estabelecidas pelo INPI, conterà:

I - requerimento;

II - relatório descritivo, se for o caso;

III - reivindicações, se for o caso;

IV - desenhos ou fotografias;

V - campo de aplicação do objeto; e

VI - comprovante do pagamento da retribuição relativa ao depósito.

Parágrafo único. Os documentos que integram o pedido de registro deverão ser apresentados em língua portuguesa.

Art. 104. O pedido de registro de desenho industrial terá que se referir a um único objeto, permitida uma pluralidade de variações, desde que se destinem ao mesmo propósito e guardem entre si a mesma característica distintiva preponderante, limitado cada pedido ao máximo de 20 (vinte) variações.

Parágrafo único. O desenho deverá representar clara e suficientemente o objeto e suas variações, se houver, de modo a possibilitar sua reprodução por técnico no assunto.

Art. 106. Depositado o pedido de registro de desenho industrial e observado o disposto nos arts. 100, 101 e 104, será automaticamente publicado e simultaneamente concedido o registro, expedindo-se o respectivo certificado.

Os certificados dos registros de desenho industrial ora concedidos estarão disponíveis no site do INPI ([www.inpi.gov.br](http://www.inpi.gov.br)), em até 60 (sessenta) dias contados da publicação desta RPI.).

---

BR312023231519-9  
DM/231519

Concessão de registro (Haia)

Código de despacho: 1233

**Titular: Planmeca Oy [FI]**

Autor: Variação 1 : Toni Leinvuo[FI]

Título do registro: Variação 1 : Cadeira de exame odontológico

Data de depósito: 22/08/2023

Prioridade unionista: Variação 1 : 015013825-0001 08/03/2023 EM

Classificação: 06-01

Procurador: Juha Tawast

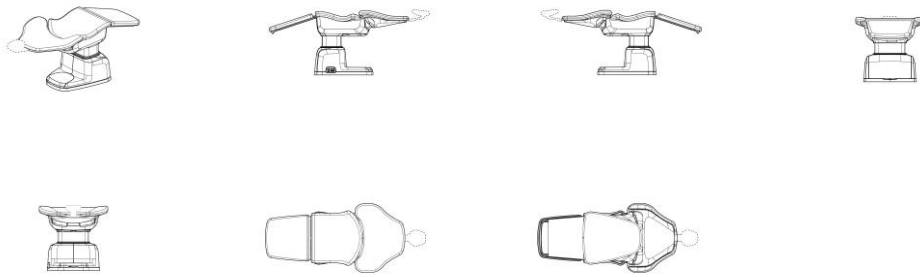

BR312023231622-5  
DM/231622

Concessão de registro (Haia)  
Código de despacho: 1233  
**Titular: LM-Instruments Oy [FI] e LM-Instruments OyOsama Abed El-Jaleel Ibrahim Shaalan [IL]**  
Autor: Variação 1 : Paavo Heikkilä[FI] e Variação 1 : Osama Abed El-Jaleel Ibrahim Shaalan[IL]  
Título do registro: Variação 1 : Instrumento odontológico

Data de depósito: 29/08/2023  
Prioridade unionista: Variação 1 : 015013988-0001 09/03/2023 EM  
Classificação: 24-02  
Procurador: Juha Tawast

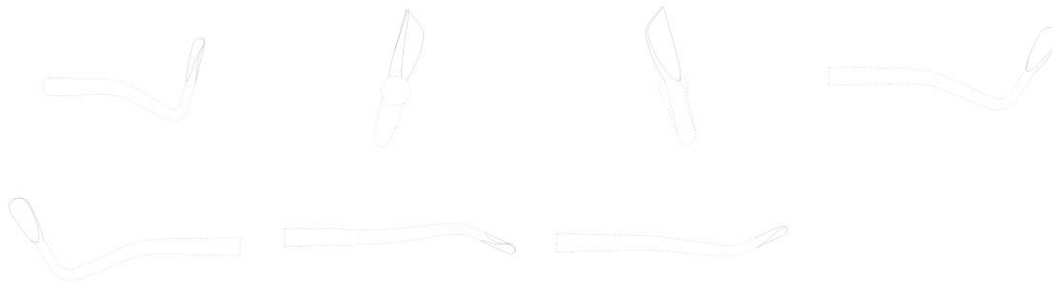

BR312023231933-0  
DM/231933

Concessão de registro (Haia)  
Código de despacho: 1233  
**Titular: Planmeca Oy [FI]**  
Autor: Variação 1 : Toni Leinvuo[FI]  
Título do registro: Variação 1 : Aparelho dentário [fixo]

Data de depósito: 22/08/2023  
Prioridade unionista: Variação 1 : 015012957-0001 28/02/2023 EM  
Classificação: 24-01  
Procurador: Juha Tawast





BR312023232041-9  
DM/232041

Concessão de registro (Haia)  
Código de despacho: 1233  
**Titular: Planmeca Oy [FI]**  
Autor: Variação 1 : Toni Leinvuo[FI]  
Título do registro: Variação 1 : Aparelho dentário [fixo]  
Data de depósito: 22/08/2023  
Prioridade unionista: Variação 1 : 015012960-0001 28/02/2023 EM  
Classificação: 24-01  
Procurador: Juha Tawast

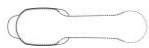

BR312023232616-6  
DM/232616

Concessão de registro (Haia)  
Código de despacho: 1233  
**Titular: Shofuku Fudosan Co., Ltd. [JP]**  
Autor: Variação 1 : Kimihiko FUKUZAWA[JP]  
Título do registro: Variação 1 : Floreira para cultivo de plantas  
Data de depósito: 28/08/2023  
Prioridade unionista: Variação 1 : 2023005655 D 23/03/2023 JP  
Classificação: 11-02  
Procurador: Innoventier IP Attorneys / Koji MAEDA

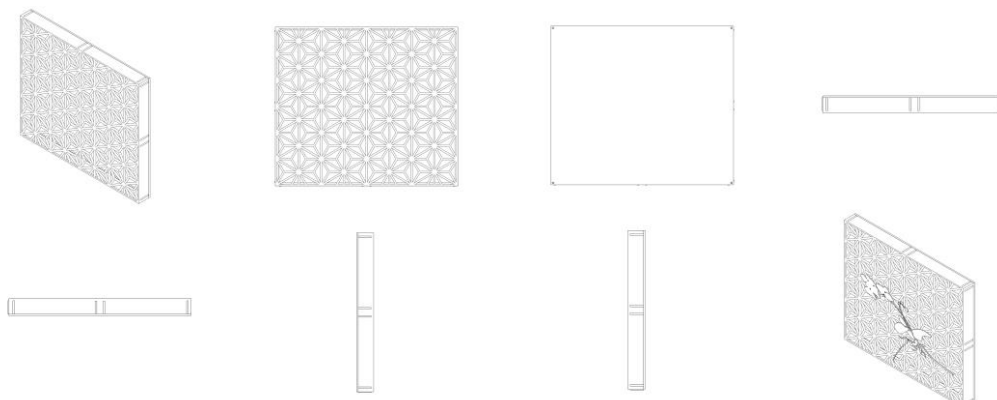

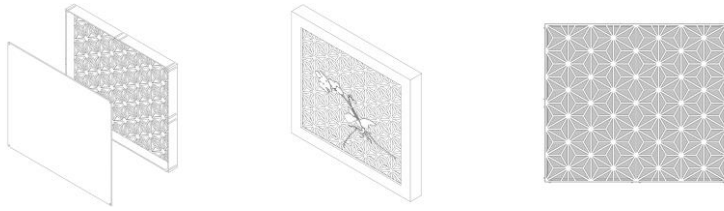

**BR312023233652-8**  
**DM/233652**

Concessão de registro (Haia)  
Código de despacho: 1233  
**Titular: Jorge Mauricio Marques Paraiso [BR/RJ]**  
Autor: Variação 1 : Jorge Mauricio Marques Paraiso[BR]  
Título do registro: Variação 1 : Cadeira [assento]

Data de depósito: 17/08/2023  
Classificação: 06-01  
Procurador: Marcelle Salles de Oliveira



**BR312023234410-5**  
**DM/234410**

Concessão de registro (Haia)  
Código de despacho: 1233  
**Titular: FRANZ ANTONIO WAKEFIELD [US]**  
Autor: Variação 1 : FRANZ ANTONIO WAKEFIELD[US], Variação 2 : FRANZ ANTONIO WAKEFIELD[US], Variação 3 : FRANZ ANTONIO WAKEFIELD[US] e Variação 4 : FRANZ ANTONIO WAKEFIELD[US]  
Título do registro: Variação 1 : Invólucro para smartphones e tablets eletrônicos  
Variação 2 : Invólucro para smartphones e tablets eletrônicos  
Variação 3 : Invólucro para smartphones e tablets eletrônicos  
Variação 4 : Invólucro para smartphones e tablets eletrônicos

Data de depósito: 18/08/2023  
Classificação: 14-03  
Procurador: COOLTVNETWORK.COM

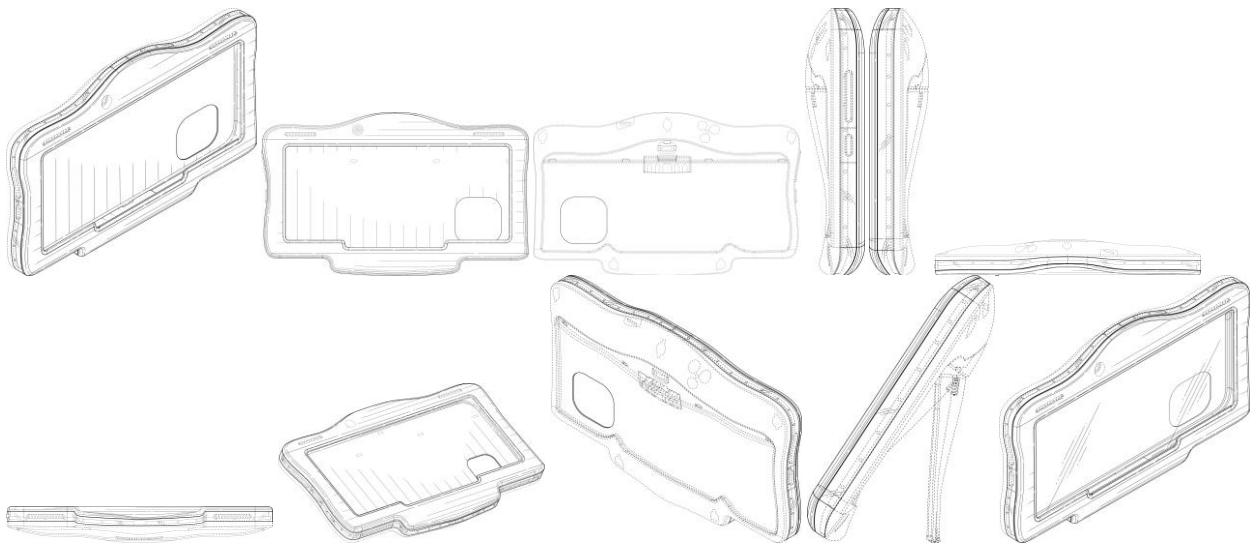

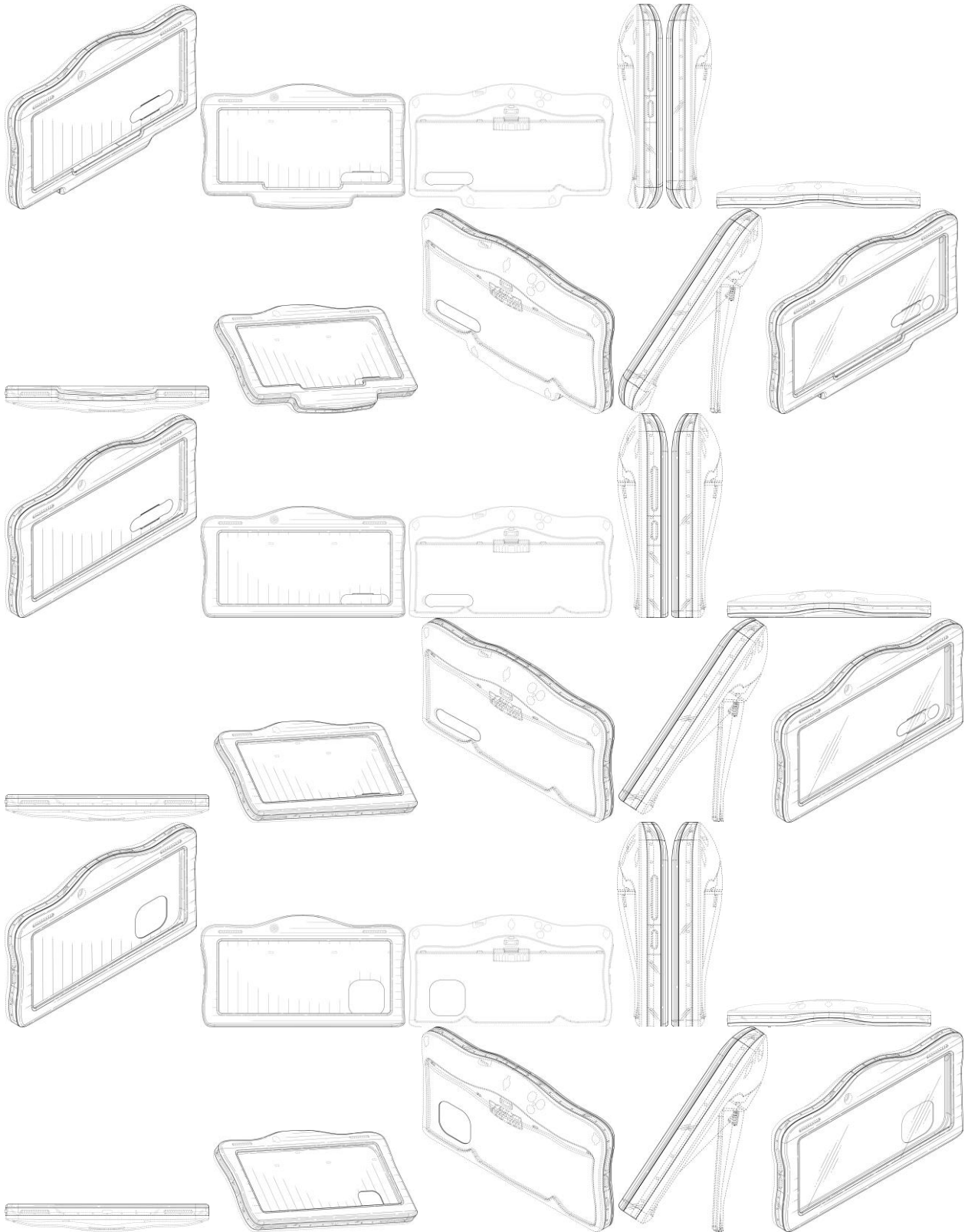

BR312024236252-1  
DM/236252

Concessão de registro (Haia)  
Código de despacho: 1233  
Titular: **Société des Produits Nestlé S.A. [CH]**  
Autor: Variação 1 : Da-Mi Byun[CH]  
Título do registro: Variação 1 : Stand de vendas

Data de depósito: 26/02/2024  
Classificação: 20-02

Procurador: Soci t  des Produits Nestl  S.A.

Detalhes do despacho: A prioridade unionista reivindicada foi recusada, uma vez que a busca utilizando os dados informados retorna uma mensagem de erro emitida pelo sistema de "Documento n o dispon vel no DAS".

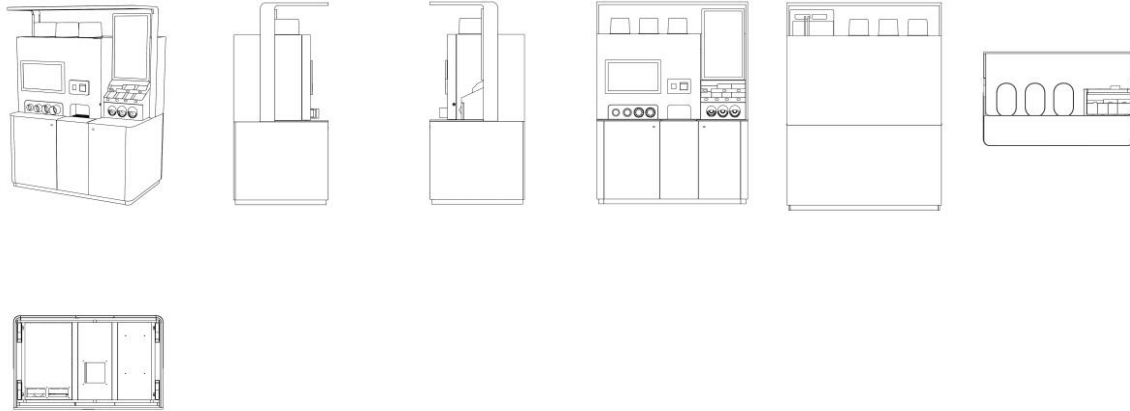

BR312024238152-6  
DM/238152

Concess o de registro (Haia)  
C digo de despacho: 1233  
**Titular: SEO YEON KIM [KR]**  
Autor: Varia o 1 : SEO YEON KIM[KR]  
T tulo do registro: Varia o 1 : Protetor de dedos para porta

Data de dep sito: 12/06/2024  
Prioridade unionista: Varia o 1 : 30-2024-0022414 07/06/2024 KR  
Classifica o: 08-09  
Procurador: Hyosung KIM

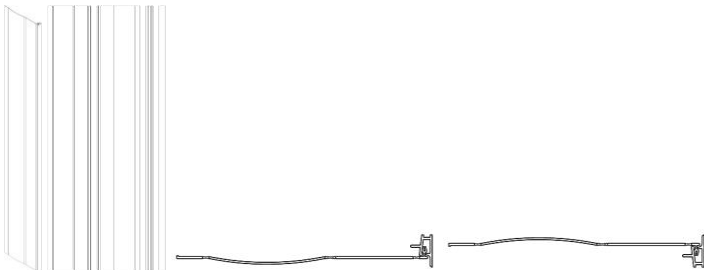

BR312024239197-1  
DM/239197

Concess o de registro (Haia)  
C digo de despacho: 1233  
**Titular: Dufry International AG (Dufry International SA) (Dufry International Ltd) [CH]**  
Autor: Varia o 1 : Stewart Davies[GB]  
T tulo do registro: Varia o 1 : Ornamenta o  
Data de dep sito: 26/03/2024  
Prioridade unionista: Varia o 1 : CH2023-00505 28/09/2023 CH  
Classifica o: 32-01  
Procurador: AWA Switzerland SA

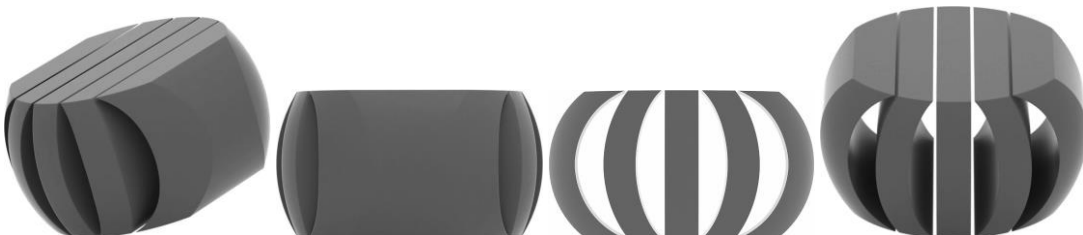

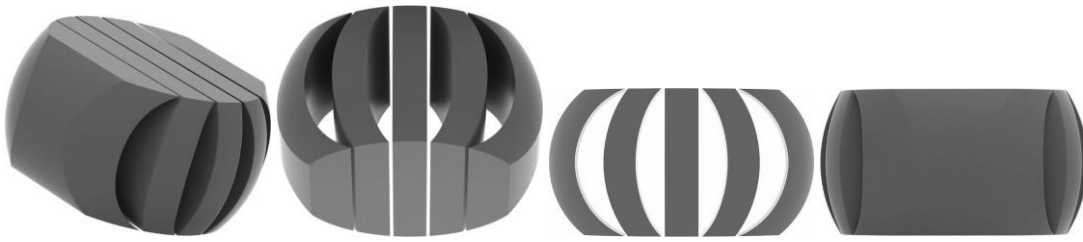

BR312024239198-0  
DM/239198

Concessão de registro (Haia)  
Código de despacho: 1233  
**Titular: Dufry International AG (Dufry International SA) (Dufry International Ltd) [CH]**  
Autor: Variação 1 : Stewart Davies[GB]  
Título do registro: Variação 1 : Ornamentação

Data de depósito: 26/03/2024  
Prioridade unionista: Variação 1 : CH2023-00506 28/09/2023 CH  
Classificação: 32-01  
Procurador: AWA Switzerland SA

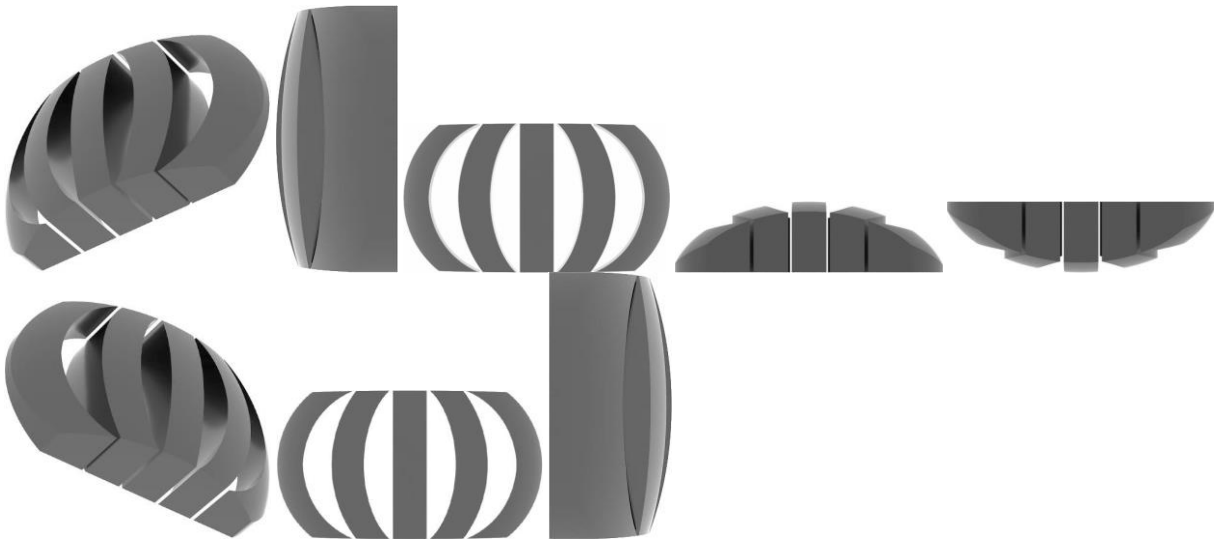

BR312024239234-0  
DM/239234

Concessão de registro (Haia)  
Código de despacho: 1233  
**Titular: SHARK [FR]**  
Autor: Variação 1 : Frédéric Dobbstein[FR]  
Título do registro: Variação 1 : Capacete de motociclista

Data de depósito: 07/08/2024  
Classificação: 02-03  
Procurador: Cabinet GERMAIN and MAUREAU







BR312024239378-8  
DM/239378

Concessão de registro (Haia)  
Código de despacho: 1233

**Titular: ULUDAG OTO GAZ PETROL ÜRÜNLERİ MÜHENDISLIK HİZMETLERİ TASIMACILIK INSAAT TAAHHÜT OTOMOTIV TURİZM GIDA ÜRÜNLERİ PAZARLAMA SANAYİ VE TİCARET LIMITED SİRKETİ [TR]**

Autor: Variação 1 : GÖKHAN SÜMER[TR]

Título do registro: Variação 1 : Barco

Data de depósito: 22/07/2024

Prioridade unionista: Variação 1 : 2024/005615 08/07/2024 TR

Classificação: 12-06

Procurador: ÜLKE PATENT A.S.



BR312024239383-4  
DM/239383

Concessão de registro (Haia)  
Código de despacho: 1233

**Titular: Apple Inc. [US]**

Autor: Variação 1 : Molly Anderson[US], Variação 1 : Bartley K. Andre[US], Variação 1 : Shota Aoyagi[US], Variação 1 : Marine C. Bataille[US], Variação 1 : Abidur Rahman Chowdhury[US], Variação 1 : Clara Geneviève Marine Courtaigne[US], Variação 1 : Markus Diebel[US], Variação 1 : Alexandre B. Girard[US], Variação 1 : M. Evans Hankey[US], Variação 1 : Anne-Marie Heck[US], Variação 1 : Moises Hernandez Hernandez[US], Variação 1 : Richard P. Howarth[US], Variação 1 : Julian Jaede[US], Variação 1 : Duncan Robert Kerr[US], Variação 1 : Kainoa Kwon-Perez[US], Variação 1 : Nicolas Pedro Lylyk[US], Variação 1 : Peter Riering-Czekalla[US], Variação 1 : Peter Russell-Clarke[US], Variação 1 : Benjamin Andrew Shaffer[US] e Variação 1 : Clement Tissandier[US]

Título do registro: Variação 1 : Computador tablet

Data de depósito: 13/08/2024

Prioridade unionista: Variação 1 : 29/928,954 16/02/2024 US

Classificação: 14-02

Procurador: Sterne, Kessler, Goldstein and Fox P.L.L.C / Charles Hammond

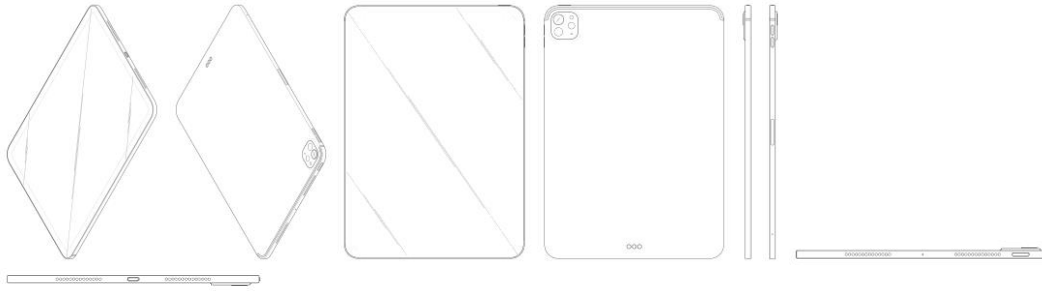

BR312024239430-0  
DM/239430

Concessão de registro (Haia)  
Código de despacho: 1233  
**Titular: HYTTO PTE. LTD. [SG]**  
Autor: Variação 1 : Dan Liu[SG] e Variação 1 : Jilin Qiu[SG]  
Título do registro: Variação 1 : Brinquedo sexual

Data de depósito: 02/08/2024  
Prioridade unionista: Variação 1 : 202430171359X 29/03/2024 CN  
Classificação: 28-03  
Procurador: Shenzhen Hengxun Intellectual Property Service Co., Ltd.

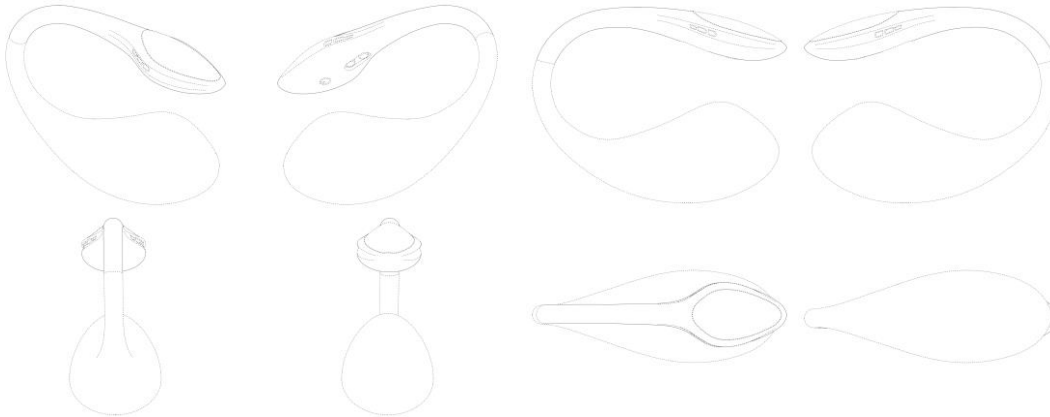

BR312024239433-4  
DM/239433

Concessão de registro (Haia)  
Código de despacho: 1233  
**Titular: Wuxi Little Swan Electric Co., Ltd. [CN]**  
Autor: Variação 1 : Aixing YANG[CN], Variação 1 : BAE GYUN KIM[CN], Variação 1 : Jianwei LIU[CN], Variação 1 : Yuejiao WU[CN], Variação 1 : Shangchao YU[CN], Variação 1 : Yang GAO[CN], Variação 2 : Aixing YANG[CN], Variação 2 : BAE GYUN KIM[CN], Variação 2 : Jianwei LIU[CN], Variação 2 : Yuejiao WU[CN], Variação 2 : Shangchao YU[CN] e Variação 2 : Yang GAO[CN]  
Título do registro: Variação 1 : Máquina de lavar  
Variação 2 : Máquina de lavar

Data de depósito: 16/07/2024  
Prioridade unionista: Variação 1 : 2024300850246 18/02/2024 CN e Variação 2 : 2024300850246 18/02/2024 CN  
Classificação: 15-05  
Procurador: CHINA PAT INTELLECTUAL PROPERTY OFFICE

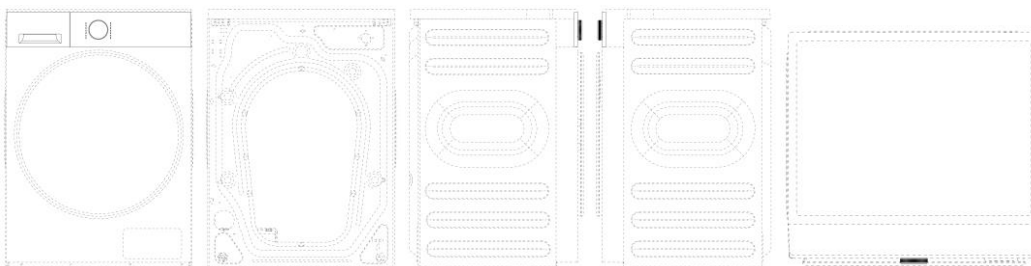

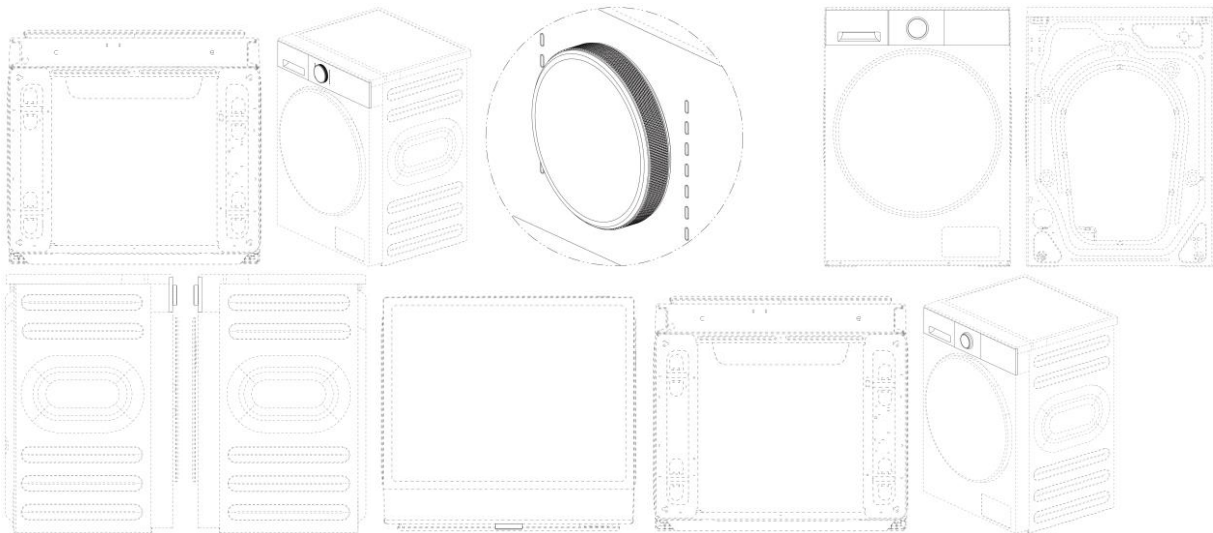

BR312024239540-3  
DM/239540

Concessão de registro (Haia)  
Código de despacho: 1233  
Titular: DAEJIN GLOBAL CO., LTD. [KR]  
Autor: Variação 1 : Gilwon An[KR] e Variação 2 : Gilwon An[KR]  
Título do registro: Variação 1 : Frasco para cosméticos  
Variação 2 : Frasco para cosméticos

Data de depósito: 10/07/2024  
Prioridade unionista: Variação 1 : 30-2024-0025703 28/06/2024 KR e Variação 2 : 30-2024-0025704 28/06/2024 KR  
Classificação: 09-01  
Procurador: KIYUL IP LAW FIRM

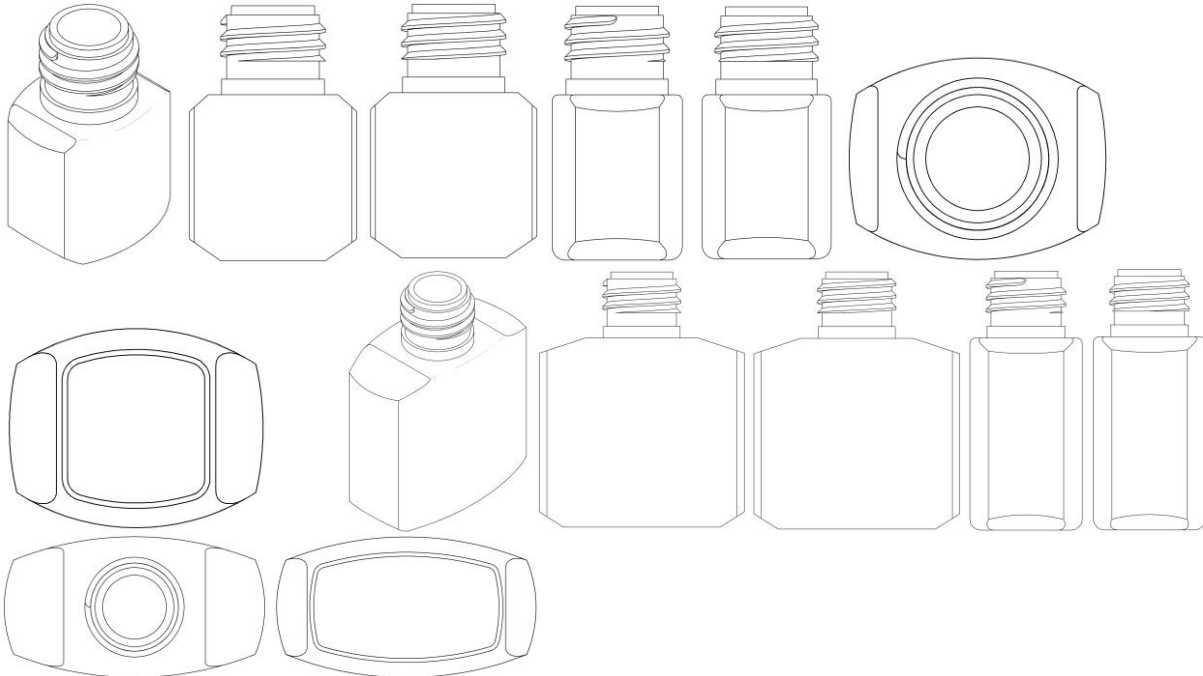

BR312024239548-9  
DM/239548

Concessão de registro (Haia)  
Código de despacho: 1233  
Titular: SprintRay Inc. [US]  
Autor: Variação 1 : Hossein Bassir[US] e Variação 1 : Lee Hendrickson[US]  
Título do registro: Variação 1 : Impressora 3D

Data de depósito: 11/04/2024  
Classificação: 15-09

Procurador: Saul Acherman

Detalhes do despacho: As prioridades unionistas reivindicadas foram recusadas, uma vez que a busca utilizando os dados informados retorna uma mensagem de erro emitida pelo sistema de "Documento não disponível no DAS".

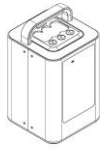

## **Registros de desenho industrial extintos**

Pelo fim da vigência

Pela falta de pagamento da retribuição prevista nos arts. 108 e 120

Pela inobservância do artigo 217 da Lei da Propriedade Industrial

## Pelo fim da vigência

Os registros de desenho industrial, listados a seguir, estão extintos, em vista da expiração do prazo de vigência máximo de 25 anos, nos termos do inciso I do artigo 119 da Lei da Propriedade Industrial (LPI, lei n.º 9.279, de 14 de maio de 1996).

Art. 108. O registro vigorará pelo prazo de 10 (dez) anos contados da data do depósito, prorrogável por 3 (três) períodos sucessivos de 5 (cinco) anos cada.

Art. 119. O registro extingue-se:

I - pela expiração do prazo de vigência;

(...)

---

**DI5801398-9**

Extinção de registro pela expiração do prazo de vigência (art. 119, I)

Código de despacho: 161

**Titular: Johnson & Johnson Industrial Ltda [BR/SP]**

Procurador: Antonio Mauricio Pedras Arnaud

---

## Pela falta de pagamento da retribuição prevista nos arts. 108 e 120

Os registros de desenho industrial, listados a seguir, estão extintos, em vista da expiração do prazo de vigência, nos termos do inciso III do artigo 119 da Lei da Propriedade Industrial (LPI, lei n.º 9.279, de 14 de maio de 1996).

Art. 119. O registro extingue-se:

...

III - pela falta de pagamento da retribuição prevista nos arts. 108 e 120

....

---

<b>BR302013004107-7</b>	Extinção de registro pela falta de pagamento (art.119, III) Código de despacho: 870 <b>Titular: KWH MIRKA LTD [FI]</b> Procurador: KASZNAR LEONARDOS PROPRIEDADE INTELECTUAL Detalhes do despacho: A contar de 23/08/2023.
<b>BR302013004143-3</b>	Extinção de registro pela falta de pagamento (art.119, III) Código de despacho: 870 <b>Titular: KWH MIRKA LTD [FI]</b> Procurador: KASZNAR LEONARDOS PROPRIEDADE INTELECTUAL Detalhes do despacho: A contar de 23/08/2023.
<b>BR302013004145-0</b>	Extinção de registro pela falta de pagamento (art.119, III) Código de despacho: 870 <b>Titular: KWH MIRKA LTD [FI]</b> Procurador: KASZNAR LEONARDOS PROPRIEDADE INTELECTUAL Detalhes do despacho: A contar de 23/08/2023.
<b>BR302013004149-2</b>	Extinção de registro pela falta de pagamento (art.119, III) Código de despacho: 870 <b>Titular: KWH MIRKA LTD [FI]</b> Procurador: KASZNAR LEONARDOS PROPRIEDADE INTELECTUAL Detalhes do despacho: A contar de 23/08/2023.
<b>BR302013004152-2</b>	Extinção de registro pela falta de pagamento (art.119, III) Código de despacho: 870 <b>Titular: KWH MIRKA LTD [FI]</b> Procurador: KASZNAR LEONARDOS PROPRIEDADE INTELECTUAL Detalhes do despacho: A contar de 23/08/2023.
<b>BR302013004154-9</b>	Extinção de registro pela falta de pagamento (art.119, III) Código de despacho: 870 <b>Titular: KWH MIRKA LTD [FI]</b> Procurador: KASZNAR LEONARDOS PROPRIEDADE INTELECTUAL Detalhes do despacho: A contar de 23/08/2023.
<b>BR302013004156-5</b>	Extinção de registro pela falta de pagamento (art.119, III) Código de despacho: 870 <b>Titular: KWH MIRKA LTD [FI]</b> Procurador: KASZNAR LEONARDOS PROPRIEDADE INTELECTUAL Detalhes do despacho: A contar de 23/08/2023.

---

---

BR302013004158-1	Extinção de registro pela falta de pagamento (art.119, III) Código de despacho: 870 <b>Titular: KWH MIRKA LTD [FI]</b> Procurador: KASZNAR LEONARDOS PROPRIEDADE INTELECTUAL Detalhes do despacho: A contar de 23/08/2023.
BR302013006365-8	Extinção de registro pela falta de pagamento (art.119, III) Código de despacho: 870 <b>Titular: APPLE INC. [US]</b> Procurador: KASZNAR LEONARDOS PROPRIEDADE INTELECTUAL Detalhes do despacho: A contar de 10/12/2023.
BR302013006372-0	Extinção de registro pela falta de pagamento (art.119, III) Código de despacho: 870 <b>Titular: APPLE INC. [US]</b> Procurador: KASZNAR LEONARDOS PROPRIEDADE INTELECTUAL Detalhes do despacho: A contar de 10/12/2023.
BR302014000172-8	Extinção de registro pela falta de pagamento (art.119, III) Código de despacho: 870 <b>Titular: RICARDO GONZAGA BARBOSA [BR/MG]</b> Procurador: ANA PAULA MAZZEI DOS SANTOS LEITE Detalhes do despacho: A contar de 18/01/2024.
BR302014000182-5	Extinção de registro pela falta de pagamento (art.119, III) Código de despacho: 870 <b>Titular: HONDA MOTOR CO., LTD. [JP]</b> Procurador: DANNEMANN, SIEMSEN BIGLER & IPANEMA MOREIRA Detalhes do despacho: A contar de 18/01/2024.
BR302014000191-4	Extinção de registro pela falta de pagamento (art.119, III) Código de despacho: 870 <b>Titular: LG ELECTRONICS INC. [KR]</b> Procurador: VILELACOELHO SOCIEDADE DE ADVOGADOS Detalhes do despacho: A contar de 18/01/2024.
BR302014000195-7	Extinção de registro pela falta de pagamento (art.119, III) Código de despacho: 870 <b>Titular: LUCIDITY LIGHTS, INC. [US]</b> Procurador: DANNEMANN, SIEMSEN, BIGLER & IPANEMA MOREIRA Detalhes do despacho: A contar de 18/01/2024.
BR302014000196-5	Extinção de registro pela falta de pagamento (art.119, III) Código de despacho: 870 <b>Titular: HERMES SELLIER [FR]</b> Procurador: JULIANO RYOTA MURAKAMI Detalhes do despacho: A contar de 18/01/2024.
BR302014000210-4	Extinção de registro pela falta de pagamento (art.119, III) Código de despacho: 870 <b>Titular: KAULIN MFG. CO. LIMITED [TW]</b> Procurador: DAVID DO NASCIMENTO ADVOGADOS ASSOCIADOS Detalhes do despacho: A contar de 18/01/2024.
BR302014000223-6	Extinção de registro pela falta de pagamento (art.119, III) Código de despacho: 870 <b>Titular: JOÃO LUIS PRESTES DE MACEDO [BR/RS]</b> Procurador: MARCA BRAZIL MARCAS E PATENTES LTDA Detalhes do despacho: A contar de 21/01/2024.
BR302014000226-0	Extinção de registro pela falta de pagamento (art.119, III) Código de despacho: 870 <b>Titular: CALÇADOS PEGADA LTDA [BR/RS]</b> Procurador: EDEMAR CAPELLA Detalhes do despacho: A contar de 21/01/2024.

---



---

**BR302014000234-1** Extinção de registro pela falta de pagamento (art.119, III)  
Código de despacho: 870  
**Titular: 2.0 HOTÉIS S.A. [BR/SP]**  
Procurador: HERMÍNIA LEITÃO MENDES  
Detalhes do despacho: A contar de 22/01/2024.

---

**BR302014000235-0** Extinção de registro pela falta de pagamento (art.119, III)  
Código de despacho: 870  
**Titular: 2.0 HOTÉIS S.A. [BR/SP]**  
Procurador: HERMÍNIA LEITÃO MENDES  
Detalhes do despacho: A contar de 22/01/2024.

---

**BR302014000238-4** Extinção de registro pela falta de pagamento (art.119, III)  
Código de despacho: 870  
**Titular: 2.0 HOTÉIS S.A. [BR/SP]**  
Procurador: HERMÍNIA LEITÃO MENDES  
Detalhes do despacho: A contar de 22/01/2024.

---

**BR302014000240-6** Extinção de registro pela falta de pagamento (art.119, III)  
Código de despacho: 870  
**Titular: 2.0 HOTÉIS S.A. [BR/SP]**  
Procurador: HERMÍNIA LEITÃO MENDES  
Detalhes do despacho: A contar de 22/01/2024.

---

**BR302014000241-4** Extinção de registro pela falta de pagamento (art.119, III)  
Código de despacho: 870  
**Titular: 2.0 HOTÉIS S.A. [BR/SP]**  
Procurador: HERMÍNIA LEITÃO MENDES  
Detalhes do despacho: A contar de 22/01/2024.

---

**BR302014000242-2** Extinção de registro pela falta de pagamento (art.119, III)  
Código de despacho: 870  
**Titular: 2.0 HOTÉIS S.A. [BR/SP]**  
Procurador: HERMÍNIA LEITÃO MENDES  
Detalhes do despacho: A contar de 22/01/2024.

---

**BR302014000243-0** Extinção de registro pela falta de pagamento (art.119, III)  
Código de despacho: 870  
**Titular: 2.0 HOTÉIS S.A. [BR/SP]**  
Procurador: HERMÍNIA LEITÃO MENDES  
Detalhes do despacho: A contar de 22/01/2024.

---

**BR302014000255-4** Extinção de registro pela falta de pagamento (art.119, III)  
Código de despacho: 870  
**Titular: EBRAS COMÉRCIO DE LÁPIS LTDA [BR/SP]**  
Procurador: TINOCO SOARES & FILHO LTDA.  
Detalhes do despacho: A contar de 23/01/2024.

---

**BR302014000265-1** Extinção de registro pela falta de pagamento (art.119, III)  
Código de despacho: 870  
**Titular: HERMES SELLIER [FR]**  
Procurador: ARTUR FRANCISCO SCHAAL  
Detalhes do despacho: A contar de 23/01/2024.

---

**BR302014000267-8** Extinção de registro pela falta de pagamento (art.119, III)  
Código de despacho: 870  
**Titular: DSH SYSTEMS LIMITED [NZ]**  
Procurador: CLAUDIO SZABAS  
Detalhes do despacho: A contar de 23/01/2024.

---

**BR302014000270-8** Extinção de registro pela falta de pagamento (art.119, III)  
Código de despacho: 870  
**Titular: DYSON TECHNOLOGY LIMITED [GB]**  
Procurador: NELLIE D SHORES  
Detalhes do despacho: A contar de 23/01/2024.

---

---

BR302014000298-8	Extinção de registro pela falta de pagamento (art.119, III) Código de despacho: 870 <b>Titular: MOTOROLA MOBILITY LLC [US]</b> Procurador: ORLANDO DE SOUZA Detalhes do despacho: A contar de 24/01/2024.
BR302014000317-8	Extinção de registro pela falta de pagamento (art.119, III) Código de despacho: 870 <b>Titular: BOLE OU [EE]</b> Procurador: EMILIO COLLADO LOPEZ Detalhes do despacho: A contar de 25/01/2024.
BR302014000339-9	Extinção de registro pela falta de pagamento (art.119, III) Código de despacho: 870 <b>Titular: ROGER VIVIER S.P.A. [IT]</b> Procurador: ARIBONI, FABBRI E SCHMIDT SOCIEDADE DE ADVOGADOS Detalhes do despacho: A contar de 25/01/2024.
BR302014000340-2	Extinção de registro pela falta de pagamento (art.119, III) Código de despacho: 870 <b>Titular: ROGER VIVIER S.P.A. [IT]</b> Procurador: ARIBONI, FABBRI E SCHMIDT SOCIEDADE DE ADVOGADOS Detalhes do despacho: A contar de 25/01/2024.
BR302014000341-0	Extinção de registro pela falta de pagamento (art.119, III) Código de despacho: 870 <b>Titular: ROGER VIVIER S.P.A. [IT]</b> Procurador: ARIBONI, FABBRI E SCHMIDT SOCIEDADE DE ADVOGADOS Detalhes do despacho: A contar de 25/01/2024.
BR302014000370-4	Extinção de registro pela falta de pagamento (art.119, III) Código de despacho: 870 <b>Titular: HONDA MOTOR CO., LTD [JP]</b> Procurador: DANNEMANN, SIEMSEN BIGLER & IPANEMA MOREIRA Detalhes do despacho: A contar de 28/01/2024.
BR302014000371-2	Extinção de registro pela falta de pagamento (art.119, III) Código de despacho: 870 <b>Titular: HONDA MOTOR CO., LTD. [JP]</b> Procurador: DANNEMANN, SIEMSEN BIGLER & IPANEMA MOREIRA Detalhes do despacho: A contar de 28/01/2024.
BR302014000385-2	Extinção de registro pela falta de pagamento (art.119, III) Código de despacho: 870 <b>Titular: HANS GROHE SE [DE]</b> Procurador: DANNEMANN, SIEMSEN, BIGLER & IPANEMA MOREIRA Detalhes do despacho: A contar de 29/01/2024.
BR302014000387-9	Extinção de registro pela falta de pagamento (art.119, III) Código de despacho: 870 <b>Titular: CELON PHARMA S.A. [PL]</b> Procurador: LEÃO PROPRIEDADE INTELECTUAL Detalhes do despacho: A contar de 30/01/2024.
BR302014000388-7	Extinção de registro pela falta de pagamento (art.119, III) Código de despacho: 870 <b>Titular: JOÃO AMÉRICO BEZERRA [BR/BA]</b> Procurador: JOSÉ DOMINGOS DE LIMA FILHO Detalhes do despacho: A contar de 30/01/2024.
BR302014000395-0	Extinção de registro pela falta de pagamento (art.119, III) Código de despacho: 870 <b>Titular: YAFFA GOLAN [IL]</b> Procurador: JULIANO RYOTA MURAKAMI Detalhes do despacho: A contar de 30/01/2024.

---

---

BR302014000396-8	Extinção de registro pela falta de pagamento (art.119, III) Código de despacho: 870 <b>Titular: HONDA MOTOR CO., LTD. [JP]</b> Procurador: DANNEMANN, SIEMSEN BIGLER & IPANEMA MOREIRA Detalhes do despacho: A contar de 30/01/2024.
BR302014000400-0	Extinção de registro pela falta de pagamento (art.119, III) Código de despacho: 870 <b>Titular: HONDA MOTOR CO., LTD. [JP]</b> Procurador: DANNEMANN, SIEMSEN, BIGLER & IPANEMA MOREIRA Detalhes do despacho: A contar de 30/01/2024.
BR302014000411-5	Extinção de registro pela falta de pagamento (art.119, III) Código de despacho: 870 <b>Titular: DYSON TECHNOLOGY LIMITED [GB]</b> Procurador: NELLIE D SHORES Detalhes do despacho: A contar de 31/01/2024.
BR302014000416-6	Extinção de registro pela falta de pagamento (art.119, III) Código de despacho: 870 <b>Titular: MCNEIL-PPC, INC. [US]</b> Procurador: DANNEMANN, SIEMSEN BIGLER & IPANEMA MOREIRA Detalhes do despacho: A contar de 31/01/2024.
BR302014000471-9	Extinção de registro pela falta de pagamento (art.119, III) Código de despacho: 870 <b>Titular: FIAT AUTOMÓVEIS S.A [BR/MG]</b> Detalhes do despacho: A contar de 31/01/2024.
BR302014000531-6	Extinção de registro pela falta de pagamento (art.119, III) Código de despacho: 870 <b>Titular: VLADIMILSON REIS DE OLIVEIRA [BR/SP]</b> Procurador: RUBENS DOS SANTOS FILHO Detalhes do despacho: A contar de 08/02/2024.
BR302014000537-5	Extinção de registro pela falta de pagamento (art.119, III) Código de despacho: 870 <b>Titular: MECAER AVIATION GROUP S.P.A. [IT]</b> Procurador: VILELACOELHO SOCIEDADE DE ADVOGADOS Detalhes do despacho: A contar de 08/02/2024.
BR302014000544-8	Extinção de registro pela falta de pagamento (art.119, III) Código de despacho: 870 <b>Titular: COLGATE-PALMOLIVE COMPANY [US]</b> Procurador: ORLANDO DE SOUZA Detalhes do despacho: A contar de 08/02/2024.
BR302014001069-7	Extinção de registro pela falta de pagamento (art.119, III) Código de despacho: 870 <b>Titular: DURACELL U.S. OPERATIONS, INC. [US]</b> Procurador: FLAVIA MARIA VASCONCELOS PEREIRA Detalhes do despacho: A contar de 13/03/2024.
BR302014001072-7	Extinção de registro pela falta de pagamento (art.119, III) Código de despacho: 870 <b>Titular: FULL GAUGE ELETRO CONTROLES LTDA [BR/RS]</b> Procurador: IDEA MARCAS E PATENTES LTDA Detalhes do despacho: A contar de 14/03/2024.
BR302014001073-5	Extinção de registro pela falta de pagamento (art.119, III) Código de despacho: 870 <b>Titular: FULL GAUGE ELETRO CONTROLES LTDA [BR/RS]</b> Procurador: IDEA MARCAS E PATENTES LTDA Detalhes do despacho: A contar de 14/03/2024.

---

---

**BR302014001076-0** Extinção de registro pela falta de pagamento (art.119, III)  
Código de despacho: 870  
**Titular: VERTU CORPORATION LIMITED [GB]**  
Procurador: DANNEMANN, SIEMSEN, BIGLER & IPANEMA MOREIRA  
Detalhes do despacho: A contar de 14/03/2024.

---

**BR322015003010-3** Extinção de registro pela falta de pagamento (art.119, III)  
Código de despacho: 870  
**Titular: KRAFT FOODS GROUP BRANDS LLC. [US]**  
Procurador: ORLANDO DE SOUZA  
Detalhes do despacho: A contar de 29/02/2024.

---

## **Manutenções e renovações de registros de desenho industrial**

Exigência de pagamento de renovação  
Exigência de pagamento de manutenção  
Registro de desenho industrial prorrogado  
Anotação de manutenção de registro  
Outros despachos

## Registro de desenho industrial renovado

Os registros de desenho industrial listados a seguir foram mantidos, em vista do cumprimento ao que dispõe os parágrafos 1º e 2º do artigo 108, bem como os parágrafos 2º e 3º do artigo 120 da Lei da Propriedade Industrial (LPI, lei n.º 9.279, de 14 de maio de 1996).

Art. 108. O registro vigorará pelo prazo de 10 (dez) anos contados da data do depósito, prorrogável por 3 (três) períodos sucessivos de 5 (cinco) anos cada.

§ 1º O pedido de prorrogação deverá ser formulado durante o último ano de vigência do registro, instruído com o comprovante do pagamento da respectiva retribuição.

§ 2º Se o pedido de prorrogação não tiver sido formulado até o termo final da vigência do registro, o titular poderá fazê-lo nos 180 (cento e oitenta) dias subsequentes, mediante o pagamento de retribuição adicional.

Art. 120. O titular do registro está sujeito ao pagamento de retribuição quinquenal, a partir do segundo quinquênio da data do depósito

§ 2º O pagamento dos demais quinquênios será apresentado junto com o pedido de prorrogação a que se refere o art. 108.

§ 3º O pagamento dos quinquênios poderá ainda ser efetuado dentro dos 6 (seis) meses subsequentes ao prazo estabelecido no parágrafo anterior, mediante pagamento de retribuição adicional.

---

<b>800240356680</b> 08/10/2024	Deferimento da petição Código de despacho: 270 Petição (tipo): [131.01] Renovação do registro de desenho industrial no prazo ordinário Processo afetado: BR302014005106-7 Requerente: NEWSUL S/A EMBALAGENS E COMPONENTES Procurador: Norberto Pardelhas de Barcellos Detalhes do despacho: Vigência renovada até 09/10/2029.
-----------------------------------	---

---

<b>800240363715</b> 14/10/2024	Deferimento da petição Código de despacho: 270 Petição (tipo): [131.01] Renovação do registro de desenho industrial no prazo ordinário Processo afetado: BR302014005176-8 Requerente: TORRES E PEDROSA COMÉRCIO DE AGUAS MINERAIS LTDA ME Procurador: SOUTO, CORREA ADVOCACIA Detalhes do despacho: Renovada vigência até 14/10/2029.
-----------------------------------	---

---

<b>800240363716</b> 14/10/2024	Deferimento da petição Código de despacho: 270 Petição (tipo): [131.01] Renovação do registro de desenho industrial no prazo ordinário Processo afetado: BR302014005177-6 Requerente: TORRES E PEDROSA COMÉRCIO DE AGUAS MINERAIS LTDA ME Procurador: SOUTO, CORREA ADVOCACIA Detalhes do despacho: Renovada vigência até 14/10/2029.
-----------------------------------	---

---

<b>800240363717</b> 14/10/2024	Deferimento da petição Código de despacho: 270 Petição (tipo): [131.01] Renovação do registro de desenho industrial no prazo ordinário Processo afetado: BR302014005205-5 Requerente: TORRES E PEDROSA COMÉRCIO DE AGUAS MINERAIS LTDA ME Procurador: SOUTO, CORREA ADVOCACIA Detalhes do despacho: Renovada vigência até 16/10/2029.
-----------------------------------	---

---

---

<b>800240363718</b> 14/10/2024	Deferimento da petição Código de despacho: 270 Petição (tipo): [131.01] Renovação do registro de desenho industrial no prazo ordinário Processo afetado: BR302014005206-3 Requerente: TORRES E PEDROSA COMÉRCIO DE AGUAS MINERAIS LTDA ME Procurador: SOUTO, CORREA ADVOCACIA Detalhes do despacho: Renovada vigência até 16/10/2029.
<b>800240365771</b> 16/10/2024	Deferimento da petição Código de despacho: 270 Petição (tipo): [131.01] Renovação do registro de desenho industrial no prazo ordinário Processo afetado: BR302014005241-1 Requerente: IMBROS ADMINISTRAÇÃO E PARTICIPAÇÕES LTDA Procurador: Sko Oyarzáball Marcas e Patentes Sociedade Simples Ltda. Detalhes do despacho: Renovada vigência até 20/10/2029.
<b>800240363776</b> 15/10/2024	Deferimento da petição Código de despacho: 270 Petição (tipo): [131.01] Renovação do registro de desenho industrial no prazo ordinário Processo afetado: BR302014005364-7 Requerente: DIONIR ROGÉRIO FLECK Procurador: RITTER ADVOGADOS Detalhes do despacho: Renovada vigência até 27/10/2029.
<b>800240363777</b> 15/10/2024	Deferimento da petição Código de despacho: 270 Petição (tipo): [131.01] Renovação do registro de desenho industrial no prazo ordinário Processo afetado: BR302014005366-3 Requerente: DIONIR ROGÉRIO FLECK Procurador: RITTER ADVOGADOS Detalhes do despacho: Renovada vigência até 27/10/2029.
<b>800240375534</b> 23/10/2024	Deferimento da petição Código de despacho: 270 Petição (tipo): [131.01] Renovação do registro de desenho industrial no prazo ordinário Processo afetado: BR302014005387-6 Requerente: TRUCK BUS - INDUSTRIA E COMERCIO DE AUTO PEÇAS LTDA Procurador: VILELA COELHO SOCIEDADE DE ADVOGADOS Detalhes do despacho: Renovada vigência até 24/10/2029.
<b>800240375535</b> 23/10/2024	Deferimento da petição Código de despacho: 270 Petição (tipo): [131.01] Renovação do registro de desenho industrial no prazo ordinário Processo afetado: BR302014005415-5 Requerente: SCANIA CV AB Procurador: David do Nascimento Advogados Associados Detalhes do despacho: Renovada vigência até 29/10/2029.
<b>800240358396</b> 10/10/2024	Deferimento da petição Código de despacho: 270 Petição (tipo): [131.01] Renovação do registro de desenho industrial no prazo ordinário Processo afetado: BR302014005447-3 Requerente: IVECO S.P.A. Procurador: David do Nascimento Advogados Associados Detalhes do despacho: Renovada vigência até 30/10/2029.
<b>800240375536</b> 23/10/2024	Deferimento da petição Código de despacho: 270 Petição (tipo): [131.01] Renovação do registro de desenho industrial no prazo ordinário Processo afetado: BR302014005474-0 Requerente: HUNTER DOUGLAS INC. Procurador: David do Nascimento Advogados Associados Detalhes do despacho: Renovada vigência até 31/10/2029.

---

---

<b>800240375524</b> 23/10/2024	Deferimento da petição Código de despacho: 270 Petição (tipo): [131.01] Renovação do registro de desenho industrial no prazo ordinário Processo afetado: BR302014005515-1 Requerente: DEXCO S.A. Procurador: MURTA GOYANES ADVOGADOS Detalhes do despacho: Renovada vigência até 04/11/2029.
<b>800240375526</b> 23/10/2024	Deferimento da petição Código de despacho: 270 Petição (tipo): [131.01] Renovação do registro de desenho industrial no prazo ordinário Processo afetado: BR302014005516-0 Requerente: DEXCO S.A. Procurador: MURTA GOYANES ADVOGADOS Detalhes do despacho: Renovada vigência até 04/11/2029.
<b>800240375525</b> 23/10/2024	Deferimento da petição Código de despacho: 270 Petição (tipo): [131.01] Renovação do registro de desenho industrial no prazo ordinário Processo afetado: BR302014005518-6 Requerente: DEXCO S.A. Procurador: MURTA GOYANES ADVOGADOS Detalhes do despacho: Renovada vigência até 04/11/2029.
<b>800240372364</b> 21/10/2024	Deferimento da petição Código de despacho: 270 Petição (tipo): [131.01] Renovação do registro de desenho industrial no prazo ordinário Processo afetado: BR302014005528-3 Requerente: GASTÃO EDUARDO DE CAMPOS Procurador: LENICE DOS SANTOS MARINO Detalhes do despacho: Renovada vigência até 05/11/2029.
<b>800240372396</b> 21/10/2024	Deferimento da petição Código de despacho: 270 Petição (tipo): [131.01] Renovação do registro de desenho industrial no prazo ordinário Processo afetado: BR302014005533-0 Requerente: DÜRR SYSTEMS GMBH Procurador: Dennemeyer & Associates Propriedade Intelectual Ltda Detalhes do despacho: Renovada vigência até 05/11/2029.
<b>800240372397</b> 21/10/2024	Deferimento da petição Código de despacho: 270 Petição (tipo): [131.01] Renovação do registro de desenho industrial no prazo ordinário Processo afetado: BR302014005534-8 Requerente: DÜRR SYSTEMS GMBH Procurador: Dennemeyer & Associates Propriedade Intelectual Ltda Detalhes do despacho: Renovada vigência até 05/11/2029.
<b>800240372367</b> 21/10/2024	Deferimento da petição Código de despacho: 270 Petição (tipo): [131.01] Renovação do registro de desenho industrial no prazo ordinário Processo afetado: BR302014005545-3 Requerente: GRENDENE S.A. Procurador: Custodio de Almeida & Cia. Detalhes do despacho: Renovada vigência até 29/10/2029.
<b>800240356748</b> 09/10/2024	Deferimento da petição Código de despacho: 270 Petição (tipo): [131.01] Renovação do registro de desenho industrial no prazo ordinário Processo afetado: BR302014005555-0 Requerente: FNE DISTRIBUIDORA UNIDAS EIRELI - ME Procurador: Paulo Cezar Molinari Detalhes do despacho: Vigência renovada até 06/11/2029.

---



---

<b>800240372398</b> 21/10/2024	Deferimento da petição Código de despacho: 270 Petição (tipo): [131.01] Renovação do registro de desenho industrial no prazo ordinário Processo afetado: BR302014005571-2 Requerente: COMPAGNIE GENERALE DES ETABLISSEMENTS MICHELIN Procurador: Dennemeyer & Associates Propriedade Intelectual Ltda Detalhes do despacho: Renovada vigência até 06/11/2029.
<b>800240373412</b> 22/10/2024	Deferimento da petição Código de despacho: 270 Petição (tipo): [131.01] Renovação do registro de desenho industrial no prazo ordinário Processo afetado: BR302014005575-5 Requerente: SS COMÉRCIO DE COSMÉTICOS E PRODUTOS DE HIGIENE PESSOAL LTDA Procurador: NINOMIYA PROPRIEDADE INTELECTUAL LTDA Detalhes do despacho: Renovada vigência até 07/11/2029.
<b>800240375537</b> 23/10/2024	Deferimento da petição Código de despacho: 270 Petição (tipo): [131.01] Renovação do registro de desenho industrial no prazo ordinário Processo afetado: BR302014005585-2 Requerente: THE GOODYEAR TIRE & RUBBER COMPANY Procurador: David do Nascimento Advogados Associados Detalhes do despacho: Renovada vigência até 07/11/2029.
<b>800240351746</b> 07/10/2024	Deferimento da petição Código de despacho: 270 Petição (tipo): [131.01] Renovação do registro de desenho industrial no prazo ordinário Processo afetado: BR302014005608-5 Requerente: PISANI PLÁSTICOS S.A. Procurador: Sko Oyarzáball Marcas e Patentes Sociedade Simples Ltda. Detalhes do despacho: Vigência renovada até 10/11/2029.
<b>800240351745</b> 07/10/2024	Deferimento da petição Código de despacho: 270 Petição (tipo): [131.01] Renovação do registro de desenho industrial no prazo ordinário Processo afetado: BR302014005609-3 Requerente: PISANI PLÁSTICOS S.A. Procurador: Sko Oyarzáball Marcas e Patentes Sociedade Simples Ltda. Detalhes do despacho: Vigência renovada até 10/11/2029.
<b>800240375538</b> 23/10/2024	Deferimento da petição Código de despacho: 270 Petição (tipo): [131.01] Renovação do registro de desenho industrial no prazo ordinário Processo afetado: BR302014005634-4 Requerente: SUMITOMO ELECTRIC HARDMETAL CORP. Procurador: David do Nascimento Advogados Associados Detalhes do despacho: Renovada vigência até 11/11/2029.
<b>800240375539</b> 23/10/2024	Deferimento da petição Código de despacho: 270 Petição (tipo): [131.01] Renovação do registro de desenho industrial no prazo ordinário Processo afetado: BR302014005668-9 Requerente: SIRONA DENTAL SYSTEMS GMBH Procurador: David do Nascimento Advogados Associados Detalhes do despacho: Renovada vigência até 13/11/2029.
<b>800240375540</b> 23/10/2024	Deferimento da petição Código de despacho: 270 Petição (tipo): [131.01] Renovação do registro de desenho industrial no prazo ordinário Processo afetado: BR302014005679-4 Requerente: BEATS ELECTRONICS, LLC Procurador: David do Nascimento Advogados Associados Detalhes do despacho: Renovada vigência até 13/11/2029.

---

---

<b>800240372400</b> 21/10/2024	Deferimento da petição Código de despacho: 270 Petição (tipo): [131.01] Renovação do registro de desenho industrial no prazo ordinário Processo afetado: BR302014005681-6 Requerente: GSI BRASIL INDÚSTRIA E COMÉRCIO DE EQUIPAMENTOS AGROPECUARIOS LTDA. Procurador: Dennemeyer & Associates Propriedade Intelectual Ltda Detalhes do despacho: Renovada vigência até 14/11/2029.
<b>800240372401</b> 21/10/2024	Deferimento da petição Código de despacho: 270 Petição (tipo): [131.01] Renovação do registro de desenho industrial no prazo ordinário Processo afetado: BR302014005686-7 Requerente: GSI BRASIL INDÚSTRIA E COMÉRCIO DE EQUIPAMENTOS AGROPECUARIOS LTDA. Procurador: Dennemeyer & Associates Propriedade Intelectual Ltda Detalhes do despacho: Renovada vigência até 14/11/2029.
<b>800240372402</b> 21/10/2024	Deferimento da petição Código de despacho: 270 Petição (tipo): [131.01] Renovação do registro de desenho industrial no prazo ordinário Processo afetado: BR302014005688-3 Requerente: GSI BRASIL INDÚSTRIA E COMÉRCIO DE EQUIPAMENTOS AGROPECUARIOS LTDA. Procurador: Dennemeyer & Associates Propriedade Intelectual Ltda Detalhes do despacho: Renovada vigência até 14/11/2029.
<b>800240372403</b> 21/10/2024	Deferimento da petição Código de despacho: 270 Petição (tipo): [131.01] Renovação do registro de desenho industrial no prazo ordinário Processo afetado: BR302014005693-0 Requerente: GSI BRASIL INDÚSTRIA E COMÉRCIO DE EQUIPAMENTOS AGROPECUARIOS LTDA. Procurador: Dennemeyer & Associates Propriedade Intelectual Ltda Detalhes do despacho: Renovada vigência até 14/11/2029.
<b>800240375541</b> 23/10/2024	Deferimento da petição Código de despacho: 270 Petição (tipo): [131.01] Renovação do registro de desenho industrial no prazo ordinário Processo afetado: BR302014005711-1 Requerente: NIKE INNOVATE C.V. Procurador: David do Nascimento Advogados Associados Detalhes do despacho: Renovada vigência até 14/11/2029.
<b>800240360024</b> 11/10/2024	Deferimento da petição Código de despacho: 270 Petição (tipo): [131.01] Renovação do registro de desenho industrial no prazo ordinário Processo afetado: BR302014005826-6 Requerente: INDÚSTRIA E COMÉRCIO DE PLÁSTICOS CAJOVIL LTDA Procurador: King'S Marcas e Patentes Ltda. Detalhes do despacho: Renovada vigência até 11/11/2029.
<b>800240375559</b> 23/10/2024	Deferimento da petição Código de despacho: 270 Petição (tipo): [131.01] Renovação do registro de desenho industrial no prazo ordinário Processo afetado: BR302014005837-1 Requerente: LEXMARK INTERNATIONAL, INC. Procurador: David do Nascimento Advogados Associados Detalhes do despacho: Renovada vigência até 24/11/2029.
<b>800240372411</b> 21/10/2024	Deferimento da petição Código de despacho: 270 Petição (tipo): [131.01] Renovação do registro de desenho industrial no prazo ordinário Processo afetado: BR302014005871-1 Requerente: LG ELECTRONICS INC. Procurador: Dennemeyer & Associates Propriedade Intelectual Ltda Detalhes do despacho: Renovada vigência até 25/11/2029.

---

---

<b>800240375560</b> 23/10/2024	Deferimento da petição Código de despacho: 270 Petição (tipo): [131.01] Renovação do registro de desenho industrial no prazo ordinário Processo afetado: BR302014005885-1 Requerente: PANASONIC INTELLECTUAL PROPERTY MANAGEMENT CO., LTD. Procurador: David do Nascimento Advogados Associados Detalhes do despacho: Renovada vigência até 26/11/2029.
<b>800240375561</b> 23/10/2024	Deferimento da petição Código de despacho: 270 Petição (tipo): [131.01] Renovação do registro de desenho industrial no prazo ordinário Processo afetado: BR302014005892-4 Requerente: RECKITT BENCKISER LLC Procurador: David do Nascimento Advogados Associados Detalhes do despacho: Renovada vigência até 26/11/2029.
<b>800240375562</b> 23/10/2024	Deferimento da petição Código de despacho: 270 Petição (tipo): [131.01] Renovação do registro de desenho industrial no prazo ordinário Processo afetado: BR302014005893-2 Requerente: RECKITT BENCKISER (BRANDS) LIMITED Procurador: David do Nascimento Advogados Associados Detalhes do despacho: Renovada vigência até 26/11/2029.
<b>800240375563</b> 23/10/2024	Deferimento da petição Código de despacho: 270 Petição (tipo): [131.01] Renovação do registro de desenho industrial no prazo ordinário Processo afetado: BR302014005894-0 Requerente: RECKITT BENCKISER (BRANDS) LIMITED Procurador: David do Nascimento Advogados Associados Detalhes do despacho: Renovada vigência até 26/11/2029.
<b>800240375564</b> 23/10/2024	Deferimento da petição Código de despacho: 270 Petição (tipo): [131.01] Renovação do registro de desenho industrial no prazo ordinário Processo afetado: BR302014005895-9 Requerente: RECKITT BENCKISER (BRANDS) LIMITED Procurador: David do Nascimento Advogados Associados Detalhes do despacho: Renovada vigência até 26/11/2029.
<b>800240375565</b> 23/10/2024	Deferimento da petição Código de despacho: 270 Petição (tipo): [131.01] Renovação do registro de desenho industrial no prazo ordinário Processo afetado: BR302014005897-5 Requerente: SUMITOMO RUBBER INDUSTRIES, LTD. Procurador: David do Nascimento Advogados Associados Detalhes do despacho: Renovada vigência até 26/11/2029.
<b>800240375566</b> 23/10/2024	Deferimento da petição Código de despacho: 270 Petição (tipo): [131.01] Renovação do registro de desenho industrial no prazo ordinário Processo afetado: BR302014005898-3 Requerente: SUMITOMO RUBBER INDUSTRIES, LTD. Procurador: David do Nascimento Advogados Associados Detalhes do despacho: Renovada vigência até 26/11/2029.
<b>800240372412</b> 21/10/2024	Deferimento da petição Código de despacho: 270 Petição (tipo): [131.01] Renovação do registro de desenho industrial no prazo ordinário Processo afetado: BR302014005912-2 Requerente: SINTOKOGIO, LTD. Procurador: Dennemeyer & Associates Propriedade Intelectual Ltda Detalhes do despacho: Renovada vigência até 26/11/2029.

---

---

<b>800240360027</b> 11/10/2024	Deferimento da petição Código de despacho: 270 Petição (tipo): [131.01] Renovação do registro de desenho industrial no prazo ordinário Processo afetado: BR302014005935-1 Requerente: FITSON SINGAPORE PTE. LTD. Procurador: Montauray Pimenta, Machado & Vieira de Mello Advogados Detalhes do despacho: Renovada vigência até 27/11/2029.
<b>800240372418</b> 21/10/2024	Deferimento da petição Código de despacho: 270 Petição (tipo): [131.01] Renovação do registro de desenho industrial no prazo ordinário Processo afetado: BR302014006022-8 Requerente: BRIDGESTONE CORPORATION Procurador: Dennemeyer & Associates Propriedade Intelectual Ltda Detalhes do despacho: Renovada vigência até 28/11/2029.
<b>800240372419</b> 21/10/2024	Deferimento da petição Código de despacho: 270 Petição (tipo): [131.01] Renovação do registro de desenho industrial no prazo ordinário Processo afetado: BR302014006023-6 Requerente: BRIDGESTONE CORPORATION Procurador: Dennemeyer & Associates Propriedade Intelectual Ltda Detalhes do despacho: Renovada vigência até 28/11/2029.
<b>800240351743</b> 07/10/2024	Deferimento da petição Código de despacho: 270 Petição (tipo): [131.01] Renovação do registro de desenho industrial no prazo ordinário Processo afetado: BR302014006061-9 Requerente: AUTOTRAC COMERCIO E TELECOMUNICAÇÃO S/A Procurador: Veirano e Advogados Associados Detalhes do despacho: Vigência renovada até 02/12/2029.
<b>800240369872</b> 18/10/2024	Deferimento da petição Código de despacho: 270 Petição (tipo): [131.01] Renovação do registro de desenho industrial no prazo ordinário Processo afetado: BR302014006131-3 Requerente: VOLKSWAGEN AKTIENGESELLSCHAFT Procurador: Dannemann, Siemsen, Bigler & Ipanema Moreira Detalhes do despacho: Renovada vigência até 05/12/2029.
<b>800240369873</b> 18/10/2024	Deferimento da petição Código de despacho: 270 Petição (tipo): [131.01] Renovação do registro de desenho industrial no prazo ordinário Processo afetado: BR302014006134-8 Requerente: VOLKSWAGEN AKTIENGESELLSCHAFT Procurador: Dannemann, Siemsen, Bigler & Ipanema Moreira Detalhes do despacho: Renovada vigência até 05/12/2029.
<b>800240369874</b> 18/10/2024	Deferimento da petição Código de despacho: 270 Petição (tipo): [131.01] Renovação do registro de desenho industrial no prazo ordinário Processo afetado: BR302014006135-6 Requerente: VOLKSWAGEN AKTIENGESELLSCHAFT Procurador: Dannemann, Siemsen, Bigler & Ipanema Moreira Detalhes do despacho: Renovada vigência até 05/12/2029.
<b>800240369877</b> 18/10/2024	Deferimento da petição Código de despacho: 270 Petição (tipo): [131.01] Renovação do registro de desenho industrial no prazo ordinário Processo afetado: BR302014006136-4 Requerente: VOLKSWAGEN AKTIENGESELLSCHAFT Procurador: Dannemann, Siemsen, Bigler & Ipanema Moreira Detalhes do despacho: Renovada vigência até 05/12/2029.

---

---

<b>800240369866</b> 18/10/2024	Deferimento da petição Código de despacho: 270 Petição (tipo): [131.01] Renovação do registro de desenho industrial no prazo ordinário Processo afetado: BR302014006137-2 Requerente: VOLKSWAGEN AKTIENGESELLSCHAFT Procurador: Dannemann, Siemsen, Bigler & Ipanema Moreira Detalhes do despacho: Renovada vigência até 05/12/2029.
<b>800240369867</b> 18/10/2024	Deferimento da petição Código de despacho: 270 Petição (tipo): [131.01] Renovação do registro de desenho industrial no prazo ordinário Processo afetado: BR302014006139-9 Requerente: VOLKSWAGEN AKTIENGESELLSCHAFT Procurador: Dannemann, Siemsen, Bigler & Ipanema Moreira Detalhes do despacho: Renovada vigência até 05/12/2029.
<b>800240369865</b> 18/10/2024	Deferimento da petição Código de despacho: 270 Petição (tipo): [131.01] Renovação do registro de desenho industrial no prazo ordinário Processo afetado: BR302014006140-2 Requerente: VOLKSWAGEN AKTIENGESELLSCHAFT Procurador: Dannemann, Siemsen, Bigler & Ipanema Moreira Detalhes do despacho: Renovada vigência até 05/12/2029.
<b>800240369870</b> 18/10/2024	Deferimento da petição Código de despacho: 270 Petição (tipo): [131.01] Renovação do registro de desenho industrial no prazo ordinário Processo afetado: BR302014006142-9 Requerente: VOLKSWAGEN AKTIENGESELLSCHAFT Procurador: Dannemann, Siemsen, Bigler & Ipanema Moreira Detalhes do despacho: Renovada vigência até 05/12/2029.
<b>800240369868</b> 18/10/2024	Deferimento da petição Código de despacho: 270 Petição (tipo): [131.01] Renovação do registro de desenho industrial no prazo ordinário Processo afetado: BR302014006143-7 Requerente: VOLKSWAGEN AKTIENGESELLSCHAFT Procurador: Dannemann, Siemsen, Bigler & Ipanema Moreira Detalhes do despacho: Renovada vigência até 05/12/2029.
<b>800240369875</b> 18/10/2024	Deferimento da petição Código de despacho: 270 Petição (tipo): [131.01] Renovação do registro de desenho industrial no prazo ordinário Processo afetado: BR302014006144-5 Requerente: VOLKSWAGEN AKTIENGESELLSCHAFT Procurador: Dannemann, Siemsen, Bigler & Ipanema Moreira Detalhes do despacho: Renovada vigência até 05/12/2029.
<b>800240369876</b> 18/10/2024	Deferimento da petição Código de despacho: 270 Petição (tipo): [131.01] Renovação do registro de desenho industrial no prazo ordinário Processo afetado: BR302014006150-0 Requerente: VOLKSWAGEN AKTIENGESELLSCHAFT Procurador: Dannemann, Siemsen, Bigler & Ipanema Moreira Detalhes do despacho: Renovada vigência até 05/12/2029.
<b>800240369869</b> 18/10/2024	Deferimento da petição Código de despacho: 270 Petição (tipo): [131.01] Renovação do registro de desenho industrial no prazo ordinário Processo afetado: BR302014006151-8 Requerente: VOLKSWAGEN AKTIENGESELLSCHAFT Procurador: Dannemann, Siemsen, Bigler & Ipanema Moreira Detalhes do despacho: Renovada vigência até 05/12/2029.

---

---

<b>800240369878</b> 18/10/2024	Deferimento da petição Código de despacho: 270 Petição (tipo): [131.01] Renovação do registro de desenho industrial no prazo ordinário Processo afetado: BR302014006152-6 Requerente: VOLKSWAGEN AKTIENGESELLSCHAFT Procurador: Dannemann, Siemsen, Bigler & Ipanema Moreira Detalhes do despacho: Renovada vigência até 05/12/2029.
<b>800240363786</b> 15/10/2024	Deferimento da petição Código de despacho: 270 Petição (tipo): [131.01] Renovação do registro de desenho industrial no prazo ordinário Processo afetado: BR302014006178-0 Requerente: LORENZETTI S.A. INDÚSTRIAS BRASILEIRAS ELETROMETALÚRGICAS Procurador: Dannemann, Siemsen, Bigler & Ipanema Moreira Detalhes do despacho: Renovada vigência até 08/12/2029.
<b>800240363785</b> 15/10/2024	Deferimento da petição Código de despacho: 270 Petição (tipo): [131.01] Renovação do registro de desenho industrial no prazo ordinário Processo afetado: BR302014006179-8 Requerente: LORENZETTI S.A. INDÚSTRIAS BRASILEIRAS ELETROMETALÚRGICAS Procurador: Dannemann, Siemsen, Bigler & Ipanema Moreira Detalhes do despacho: Renovada vigência até 08/12/2029.
<b>800240363784</b> 15/10/2024	Deferimento da petição Código de despacho: 270 Petição (tipo): [131.01] Renovação do registro de desenho industrial no prazo ordinário Processo afetado: BR302014006182-8 Requerente: LORENZETTI S.A. INDÚSTRIAS BRASILEIRAS ELETROMETALÚRGICAS Procurador: Dannemann, Siemsen, Bigler & Ipanema Moreira Detalhes do despacho: Renovada vigência até 08/12/2029.
<b>800240363771</b> 15/10/2024	Deferimento da petição Código de despacho: 270 Petição (tipo): [131.01] Renovação do registro de desenho industrial no prazo ordinário Processo afetado: BR302015000602-1 Requerente: CAPRI SOLUÇÕES EM IDENTIFICAÇÃO E RASTREABILIDADE PARA ANIMAIS LTDA EPP Procurador: SILVIO LOPES & ASSOCIADOS LTDA - (nome anterior Fernando Marchetti) Detalhes do despacho: Renovada vigência até 13/01/2030.
<b>800240375528</b> 23/10/2024	Deferimento da petição Código de despacho: 270 Petição (tipo): [131.01] Renovação do registro de desenho industrial no prazo ordinário Processo afetado: BR302015001032-0 Requerente: HATCHTECH GROUP B.V. Procurador: Dannemann, Siemsen, Bigler & Ipanema Moreira Detalhes do despacho: Renovada vigência até 05/03/2030.
<b>800240365768</b> 16/10/2024	Deferimento da petição Código de despacho: 270 Petição (tipo): [131.01] Renovação do registro de desenho industrial no prazo ordinário Processo afetado: BR302015001267-6 Requerente: HAMM AG Procurador: Dannemann, Siemsen, Bigler & Ipanema Moreira Detalhes do despacho: Renovada vigência até 19/03/2030.
<b>800240365770</b> 16/10/2024	Deferimento da petição Código de despacho: 270 Petição (tipo): [131.01] Renovação do registro de desenho industrial no prazo ordinário Processo afetado: BR302015001269-2 Requerente: HAMM AG Procurador: Dannemann, Siemsen, Bigler & Ipanema Moreira Detalhes do despacho: Renovada vigência até 19/03/2030.

---

---

<b>800240365769</b> 16/10/2024	Deferimento da petição Código de despacho: 270 Petição (tipo): [131.01] Renovação do registro de desenho industrial no prazo ordinário Processo afetado: BR302015001270-6 Requerente: HAMM AG Procurador: Dannemann, Siemsen, Bigler & Ipanema Moreira Detalhes do despacho: Renovada vigência até 19/03/2030.
<b>800240348564</b> 04/10/2024	Deferimento da petição Código de despacho: 270 Petição (tipo): [131.01] Renovação do registro de desenho industrial no prazo ordinário Processo afetado: BR302015003843-8 Requerente: BETTANIN S.A. Procurador: LEÃO PROPRIEDADE INTELECTUAL Detalhes do despacho: Vigência renovada até 17/08/2030.
<b>800240358395</b> 10/10/2024	Deferimento da petição Código de despacho: 270 Petição (tipo): [131.01] Renovação do registro de desenho industrial no prazo ordinário Processo afetado: BR302015004118-8 Requerente: PROCOPIO INDUSTRIA E COMERCIO LTDA Procurador: Suprema Marcas e Patentes Ltda. ME Detalhes do despacho: Renovada vigência até 02/09/2030.
<b>800240365763</b> 16/10/2024	Deferimento da petição Código de despacho: 270 Petição (tipo): [131.01] Renovação do registro de desenho industrial no prazo ordinário Processo afetado: BR302015004391-1 Requerente: BUDDY TOYS PRODUTOS DE PET SHOP LTDA. - EPP Procurador: Sul América Marcas e Patentes Ltda. Detalhes do despacho: Renovada vigência até 22/09/2030.
<b>800240365764</b> 16/10/2024	Deferimento da petição Código de despacho: 270 Petição (tipo): [131.01] Renovação do registro de desenho industrial no prazo ordinário Processo afetado: BR302015004418-7 Requerente: CABOFIX INDÚSTRIA E COMÉRCIO DE ARTEFATOS PLÁSTICOS LTDA - EPP Procurador: Sul América Marcas e Patentes Ltda. Detalhes do despacho: Renovada vigência até 24/09/2030.
<b>800240375551</b> 23/10/2024	Deferimento da petição Código de despacho: 270 Petição (tipo): [131.01] Renovação do registro de desenho industrial no prazo ordinário Processo afetado: BR322016004366-6 Requerente: HUNTER DOUGLAS INC. Procurador: David do Nascimento Advogados Associados Detalhes do despacho: Renovada vigência até 31/10/2029.
<b>800240365765</b> 16/10/2024	Deferimento da petição Código de despacho: 270 Petição (tipo): [131.01] Renovação do registro de desenho industrial no prazo ordinário Processo afetado: BR322016005708-0 Requerente: CABOFIX INDÚSTRIA E COMÉRCIO DE ARTEFATOS PLÁSTICOS LTDA - EPP Procurador: Sul América Marcas e Patentes Ltda. Detalhes do despacho: Renovada vigência até 24/09/2030.
<b>800240365766</b> 16/10/2024	Deferimento da petição Código de despacho: 270 Petição (tipo): [131.01] Renovação do registro de desenho industrial no prazo ordinário Processo afetado: BR322016005709-8 Requerente: CABOFIX INDÚSTRIA E COMÉRCIO DE ARTEFATOS PLÁSTICOS LTDA - EPP Procurador: Sul América Marcas e Patentes Ltda. Detalhes do despacho: Renovada vigência até 24/09/2030.

---

---

<b>800240348566</b> 04/10/2024	Deferimento da petição Código de despacho: 270 Petição (tipo): [131.01] Renovação do registro de desenho industrial no prazo ordinário Processo afetado: DI6403563-8 Requerente: MELQUISEDEC FRANCISQUINI Procurador: VILELA COELHO SOCIEDADE DE ADVOGADOS Detalhes do despacho: Vigência renovada até 05/10/2029.
<b>800240363787</b> 15/10/2024	Deferimento da petição Código de despacho: 270 Petição (tipo): [131.01] Renovação do registro de desenho industrial no prazo ordinário Processo afetado: DI6403637-5 Requerente: GENIAL QUIMICA VETERINARIA LTDA Procurador: REGIBRAS LTDA EPP Detalhes do despacho: Renovada vigência até 18/10/2029.
<b>800240363788</b> 15/10/2024	Deferimento da petição Código de despacho: 270 Petição (tipo): [131.01] Renovação do registro de desenho industrial no prazo ordinário Processo afetado: DI6403639-1 Requerente: GENIAL QUIMICA VETERINARIA LTDA Procurador: REGIBRAS LTDA EPP Detalhes do despacho: Renovada vigência até 18/10/2029.
<b>800240372366</b> 21/10/2024	Deferimento da petição Código de despacho: 270 Petição (tipo): [131.01] Renovação do registro de desenho industrial no prazo ordinário Processo afetado: DI6403817-3 Requerente: GRENDENE S.A. Procurador: Custodio de Almeida & Cia. Detalhes do despacho: Renovada vigência até 27/10/2029.
<b>800240372365</b> 21/10/2024	Deferimento da petição Código de despacho: 270 Petição (tipo): [131.01] Renovação do registro de desenho industrial no prazo ordinário Processo afetado: DI6403865-3 Requerente: PAULA REGINA YUNES MATTA Procurador: Maria do Rosário de Lima Detalhes do despacho: Renovada vigência até 22/10/2029.
<b>800240369879</b> 18/10/2024	Deferimento da petição Código de despacho: 270 Petição (tipo): [131.01] Renovação do registro de desenho industrial no prazo ordinário Processo afetado: DI6403872-6 Requerente: GINO LEONELLO CORAZZARI NETO Procurador: MAURO COSTA FERREIRA Detalhes do despacho: Renovada vigência até 26/10/2029.
<b>800240372408</b> 21/10/2024	Deferimento da petição Código de despacho: 270 Petição (tipo): [131.01] Renovação do registro de desenho industrial no prazo ordinário Processo afetado: DI6404125-5 Requerente: UNILEVER IP HOLDINGS B.V. Procurador: Dennemeyer & Associates Propriedade Intelectual Ltda Detalhes do despacho: Renovada vigência até 18/11/2029.
<b>800240375567</b> 23/10/2024	Deferimento da petição Código de despacho: 270 Petição (tipo): [131.01] Renovação do registro de desenho industrial no prazo ordinário Processo afetado: DI6404217-0 Requerente: NOVARTIS AG Procurador: David do Nascimento Advogados Associados Detalhes do despacho: Renovada vigência até 16/11/2029.

---



---

<b>800240351744</b> 07/10/2024	Deferimento da petição Código de despacho: 270 Petição (tipo): [131.01] Renovação do registro de desenho industrial no prazo ordinário Processo afetado: DI6404419-0 Requerente: PISANI PLÁSTICOS S.A. Procurador: Sko Oyarzáball Marcas e Patentes Sociedade Simples Ltda. Detalhes do despacho: Vigência renovada até 26/11/2029.
<b>800240372420</b> 21/10/2024	Deferimento da petição Código de despacho: 270 Petição (tipo): [131.01] Renovação do registro de desenho industrial no prazo ordinário Processo afetado: DI6404432-7 Requerente: BRIDGESTONE CORPORATION Procurador: Dennemeyer & Associates Propriedade Intelectual Ltda Detalhes do despacho: Renovada vigência até 29/11/2029.
<b>800240348565</b> 04/10/2024	Deferimento da petição Código de despacho: 270 Petição (tipo): [131.01] Renovação do registro de desenho industrial no prazo ordinário Processo afetado: DI6404845-4 Requerente: TIGRE S.A. PARTICIPAÇÕES Procurador: Jacques Labrunie Detalhes do despacho: Vigência renovada até 04/10/2029.
<b>800240366864</b> 17/10/2024	Deferimento da petição Código de despacho: 270 Petição (tipo): [132.01] Renovação do registro de desenho industrial no prazo extraordinário Processo afetado: DI6404898-5 Requerente: WAGNER VARGAS Procurador: REGIBRAS LTDA EPP Detalhes do despacho: Renovada vigência até 08/10/2029.
<b>800240348561</b> 04/10/2024	Deferimento da petição Código de despacho: 270 Petição (tipo): [131.01] Renovação do registro de desenho industrial no prazo ordinário Processo afetado: DI6502479-6 Requerente: MUELLER ELETRODOMÉSTICOS LTDA. Procurador: Paulo Afonso Pereira Detalhes do despacho: Vigência renovada até 06/07/2030.
<b>800240360026</b> 11/10/2024	Deferimento da petição Código de despacho: 270 Petição (tipo): [131.01] Renovação do registro de desenho industrial no prazo ordinário Processo afetado: DI6503320-5 Requerente: EDUARDO ERNESTO BAZHUNI MAIA Procurador: MAGALHÃES & ASSOCIADOS LTDA. Detalhes do despacho: Renovada vigência até 16/09/2030.
<b>800240372373</b> 21/10/2024	Deferimento da petição Código de despacho: 270 Petição (tipo): [132.01] Renovação do registro de desenho industrial no prazo extraordinário Processo afetado: DI6901419-1 Requerente: MORRO AZUL INCORPORADORA DE BENS LTDA. Procurador: TINOCO SOARES SOCIEDADE DE ADVOGADOS Detalhes do despacho: Renovada vigência até 22/04/2029.
<b>800240351765</b> 07/10/2024	Deferimento da petição Código de despacho: 270 Petição (tipo): [131.01] Renovação do registro de desenho industrial no prazo ordinário Processo afetado: DI6903876-7 Requerente: NELY CRISTINA BRAIDOTTI Procurador: VILELA COELHO SOCIEDADE DE ADVOGADOS Detalhes do despacho: Vigência renovada até 07/10/2029.

---

---

<b>800240351764</b> 07/10/2024	Deferimento da petição Código de despacho: 270 Petição (tipo): [131.01] Renovação do registro de desenho industrial no prazo ordinário Processo afetado: DI6903877-5 Requerente: NELY CRISTINA BRAIDOTTI Procurador: VILELA COELHO SOCIEDADE DE ADVOGADOS Detalhes do despacho: Vigência renovada até 07/10/2029.
<b>800240351766</b> 07/10/2024	Deferimento da petição Código de despacho: 270 Petição (tipo): [131.01] Renovação do registro de desenho industrial no prazo ordinário Processo afetado: DI6903880-5 Requerente: OURO FINO SAÚDE ANIMAL LTDA Procurador: Vaz e Dias Advogados & Associados Detalhes do despacho: Vigência renovada até 08/10/2029.
<b>800240356750</b> 09/10/2024	Deferimento da petição Código de despacho: 270 Petição (tipo): [131.01] Renovação do registro de desenho industrial no prazo ordinário Processo afetado: DI6903918-6 Requerente: MAURICIO BALBINOT Procurador: Sko Oyarzáball Marcas e Patentes Sociedade Simples Ltda. Detalhes do despacho: Renovada vigência até 09/10/2029.
<b>800240356751</b> 09/10/2024	Deferimento da petição Código de despacho: 270 Petição (tipo): [131.01] Renovação do registro de desenho industrial no prazo ordinário Processo afetado: DI6903919-4 Requerente: MAURICIO BALBINOT Procurador: Sko Oyarzáball Marcas e Patentes Sociedade Simples Ltda. Detalhes do despacho: Renovada vigência até 09/10/2029.
<b>800240363773</b> 15/10/2024	Deferimento da petição Código de despacho: 270 Petição (tipo): [132.01] Renovação do registro de desenho industrial no prazo extraordinário Processo afetado: DI6903925-9 Requerente: FLORYBAL CHOCOLATES LTDA Procurador: POLI ADVOGADOS ASSOCIADOS Detalhes do despacho: Renovada vigência até 04/09/2029.
<b>800240351752</b> 07/10/2024	Deferimento da petição Código de despacho: 270 Petição (tipo): [131.01] Renovação do registro de desenho industrial no prazo ordinário Processo afetado: DI6903968-2 Requerente: TRAMONTINA S/A CUTELARIA Procurador: CREAÇÃO MARCAS E PATENTES LTDA. Detalhes do despacho: Vigência renovada até 16/10/2029.
<b>800240365772</b> 16/10/2024	Deferimento da petição Código de despacho: 270 Petição (tipo): [131.01] Renovação do registro de desenho industrial no prazo ordinário Processo afetado: DI6904030-3 Requerente: ELECTROLUX HOME PRODUCTS PTY LIMITED Procurador: David do Nascimento Advogados Associados Detalhes do despacho: Renovada vigência até 19/10/2029.
<b>800240365773</b> 16/10/2024	Deferimento da petição Código de despacho: 270 Petição (tipo): [131.01] Renovação do registro de desenho industrial no prazo ordinário Processo afetado: DI6904069-9 Requerente: SCHNEIDER ELECTRIC INDUSTRIES SAS Procurador: David do Nascimento Advogados Associados Detalhes do despacho: Renovada vigência até 22/10/2029.

---

---

<b>800240360032</b> 11/10/2024	Deferimento da petição Código de despacho: 270 Petição (tipo): [131.01] Renovação do registro de desenho industrial no prazo ordinário Processo afetado: DI6904080-0 Requerente: PIUSI S.P.A. Procurador: Dannemann Siemsen Advogados Detalhes do despacho: Renovada vigência até 23/10/2029.
<b>800240358397</b> 10/10/2024	Deferimento da petição Código de despacho: 270 Petição (tipo): [131.01] Renovação do registro de desenho industrial no prazo ordinário Processo afetado: DI6904094-0 Requerente: FOCA MOBILIDADE DO BRASIL LTDA. Procurador: Pienegonda, Moreira & Associados Ltda Detalhes do despacho: Renovada vigência até 27/10/2029.
<b>800240356737</b> 09/10/2024	Deferimento da petição Código de despacho: 270 Petição (tipo): [131.01] Renovação do registro de desenho industrial no prazo ordinário Processo afetado: DI6904114-8 Requerente: CONSEG.T CONSTRUÇÕES SERVIÇOS EM TECNOLOGIA E INCORPORAÇÕES LTDA Procurador: Sérgio Ribeiro Da Silva Detalhes do despacho: Renovada vigência até 27/10/2029.
<b>800240369880</b> 18/10/2024	Deferimento da petição Código de despacho: 270 Petição (tipo): [131.01] Renovação do registro de desenho industrial no prazo ordinário Processo afetado: DI6904136-9 Requerente: GINO LEONELLO CORAZZARI NETO Procurador: MAURO COSTA FERREIRA Detalhes do despacho: Renovada vigência até 29/10/2029.
<b>800240375543</b> 23/10/2024	Deferimento da petição Código de despacho: 270 Petição (tipo): [131.01] Renovação do registro de desenho industrial no prazo ordinário Processo afetado: DI6904145-8 Requerente: THE YOKOHAMA RUBBER CO., LTD. Procurador: David do Nascimento Advogados Associados Detalhes do despacho: Renovada vigência até 30/10/2029.
<b>800190409181</b> 30/10/2019	Deferimento da petição Código de despacho: 270 Petição (tipo): [131.01] Renovação do registro de desenho industrial no prazo ordinário Processo afetado: DI6904159-8 Requerente: COMPAGNIE GENERALE DES ETABLISSEMENTS MICHELIN Procurador: CÉLIA ALVES SILVA Detalhes do despacho: Renovada vigência até 04/11/2024.
<b>800240375544</b> 23/10/2024	Deferimento da petição Código de despacho: 270 Petição (tipo): [131.01] Renovação do registro de desenho industrial no prazo ordinário Processo afetado: DI6904163-6 Requerente: THE YOKOHAMA RUBBER CO., LTD. Procurador: David do Nascimento Advogados Associados Detalhes do despacho: Renovada vigência até 06/11/2029.
<b>800240356752</b> 09/10/2024	Deferimento da petição Código de despacho: 270 Petição (tipo): [131.01] Renovação do registro de desenho industrial no prazo ordinário Processo afetado: DI6904165-2 Requerente: GMAX INDÚSTRIA E COMÉRCIO DE ALUMÍNIO LTDA. Procurador: Cruzeiro Newmarc Patentes e Marcas Ltda. Detalhes do despacho: Vigência renovada até 06/11/2029.

---

---

<b>800240375545</b> 23/10/2024	Deferimento da petição Código de despacho: 270 Petição (tipo): [131.01] Renovação do registro de desenho industrial no prazo ordinário Processo afetado: DI6904176-8 Requerente: THE YOKOHAMA RUBBER CO., LTD. Procurador: David do Nascimento Advogados Associados Detalhes do despacho: Renovada vigência até 11/11/2029.
<b>800240375578</b> 23/10/2024	Deferimento da petição Código de despacho: 270 Petição (tipo): [131.01] Renovação do registro de desenho industrial no prazo ordinário Processo afetado: DI6904227-6 Requerente: TERPINS DESIGN COMÉRCIO E PRODUÇÕES ARTÍSTICAS LTDA - EPP Procurador: AG MOREIRA MARCAS E PATENTES LTDA Detalhes do despacho: Renovada vigência até 05/11/2029.
<b>800240365775</b> 16/10/2024	Deferimento da petição Código de despacho: 270 Petição (tipo): [131.01] Renovação do registro de desenho industrial no prazo ordinário Processo afetado: DI6904237-3 Requerente: FERRARI S.P.A. Procurador: David do Nascimento Advogados Associados Detalhes do despacho: Renovada vigência até 11/11/2029.
<b>800240372368</b> 21/10/2024	Deferimento da petição Código de despacho: 270 Petição (tipo): [131.01] Renovação do registro de desenho industrial no prazo ordinário Processo afetado: DI6904258-6 Requerente: GRENDENE S.A. Procurador: Custodio de Almeida & Cia. Detalhes do despacho: Renovada vigência até 30/10/2029.
<b>800240372369</b> 21/10/2024	Deferimento da petição Código de despacho: 270 Petição (tipo): [131.01] Renovação do registro de desenho industrial no prazo ordinário Processo afetado: DI6904261-6 Requerente: GRENDENE S.A. Procurador: Custodio de Almeida & Cia. Detalhes do despacho: Renovada vigência até 30/10/2029.
<b>800240372399</b> 21/10/2024	Deferimento da petição Código de despacho: 270 Petição (tipo): [131.01] Renovação do registro de desenho industrial no prazo ordinário Processo afetado: DI6904303-5 Requerente: HENKEL AG & CO. KGAA Procurador: Dennemeyer & Associates Propriedade Intelectual Ltda Detalhes do despacho: Renovada vigência até 11/11/2029.
<b>800240375546</b> 23/10/2024	Deferimento da petição Código de despacho: 270 Petição (tipo): [131.01] Renovação do registro de desenho industrial no prazo ordinário Processo afetado: DI6904304-3 Requerente: JOHNSON & JOHNSON CONSUMER INC. Procurador: David do Nascimento Advogados Associados Detalhes do despacho: Renovada vigência até 11/11/2029.
<b>800240375547</b> 23/10/2024	Deferimento da petição Código de despacho: 270 Petição (tipo): [131.01] Renovação do registro de desenho industrial no prazo ordinário Processo afetado: DI6904320-5 Requerente: THE GILLETTE COMPANY Procurador: David do Nascimento Advogados Associados Detalhes do despacho: Renovada vigência até 13/11/2029.

---

**800240369881**  
18/10/2024

Deferimento da petição  
Código de despacho: 270  
Petição (tipo): [131.01] Renovação do registro de desenho industrial no prazo ordinário  
Processo afetado: DI6904323-0  
Requerente: COLGATE-PALMOLIVE COMPANY  
Procurador: Dannemann Siemsen Advogados  
Detalhes do despacho: Renovada vigência até 13/11/2029.

---

**800240375548**  
23/10/2024

Deferimento da petição  
Código de despacho: 270  
Petição (tipo): [131.01] Renovação do registro de desenho industrial no prazo ordinário  
Processo afetado: DI6904324-8  
Requerente: THE GILLETTE COMPANY  
Procurador: David do Nascimento Advogados Associados  
Detalhes do despacho: Renovada vigência até 16/11/2029.

---

**800240351761**  
07/10/2024

Deferimento da petição  
Código de despacho: 270  
Petição (tipo): [131.01] Renovação do registro de desenho industrial no prazo ordinário  
Processo afetado: DI6904333-7  
Requerente: COMPTOIR NOUVEAU DE LA PARFUMERIE  
Procurador: Jacques Labrunie  
Detalhes do despacho: Vigência renovada até 17/11/2029.

---

**800240375549**  
23/10/2024

Deferimento da petição  
Código de despacho: 270  
Petição (tipo): [131.01] Renovação do registro de desenho industrial no prazo ordinário  
Processo afetado: DI6904378-7  
Requerente: SUMITOMO RUBBER INDUSTRIES, LTD.  
Procurador: David do Nascimento Advogados Associados  
Detalhes do despacho: Renovada vigência até 17/11/2029.

---

**800240375550**  
23/10/2024

Deferimento da petição  
Código de despacho: 270  
Petição (tipo): [131.01] Renovação do registro de desenho industrial no prazo ordinário  
Processo afetado: DI6904389-2  
Requerente: SONY COMPUTER ENTERTAINMENT INC.  
Procurador: David do Nascimento Advogados Associados  
Detalhes do despacho: Renovada vigência até 18/11/2029.

---

**800240375568**  
23/10/2024

Deferimento da petição  
Código de despacho: 270  
Petição (tipo): [131.01] Renovação do registro de desenho industrial no prazo ordinário  
Processo afetado: DI6904446-5  
Requerente: NINTENDO CO., LTD.  
Procurador: David do Nascimento Advogados Associados  
Detalhes do despacho: Renovada vigência até 26/11/2029.

---

**800240363720**  
14/10/2024

Deferimento da petição  
Código de despacho: 270  
Petição (tipo): [131.01] Renovação do registro de desenho industrial no prazo ordinário  
Processo afetado: DI6904451-1  
Requerente: ROBSON POSNIK  
Procurador: A Provincia Marcas e Patentes Ltda.  
Detalhes do despacho: Renovada vigência até 27/11/2029.

---

**800240363719**  
14/10/2024

Deferimento da petição  
Código de despacho: 270  
Petição (tipo): [131.01] Renovação do registro de desenho industrial no prazo ordinário  
Processo afetado: DI6904452-0  
Requerente: ROBSON POSNIK  
Procurador: A Provincia Marcas e Patentes Ltda.  
Detalhes do despacho: Renovada vigência até 27/11/2029.

---

---

<b>800240372417</b> 21/10/2024	Deferimento da petição Código de despacho: 270 Petição (tipo): [131.01] Renovação do registro de desenho industrial no prazo ordinário Processo afetado: DI6904458-9 Requerente: UNILEVER IP HOLDINGS B.V. Procurador: Dennemeyer & Associates Propriedade Intelectual Ltda Detalhes do despacho: Renovada vigência até 27/11/2029.
<b>800240377652</b> 24/10/2024	Deferimento da petição Código de despacho: 270 Petição (tipo): [131.01] Renovação do registro de desenho industrial no prazo ordinário Processo afetado: DI6904573-9 Requerente: COTY GENEVA S.A. VERSOIX Procurador: Daniel Advogados (Alt.de Daniel & Cia) Detalhes do despacho: Renovada vigência até 28/10/2029.
<b>800240377651</b> 24/10/2024	Deferimento da petição Código de despacho: 270 Petição (tipo): [131.01] Renovação do registro de desenho industrial no prazo ordinário Processo afetado: DI6904574-7 Requerente: COTY GENEVA S.A. VERSOIX Procurador: Daniel Advogados (Alt.de Daniel & Cia) Detalhes do despacho: Renovada vigência até 28/10/2029.
<b>800240348568</b> 04/10/2024	Deferimento da petição Código de despacho: 270 Petição (tipo): [131.01] Renovação do registro de desenho industrial no prazo ordinário Processo afetado: DI6904590-9 Requerente: MIRCONA AB Procurador: LUIZ LEONARDOS & ADVOGADOS Detalhes do despacho: Vigência renovada até 04/12/2029.
<b>800240363703</b> 14/10/2024	Deferimento da petição Código de despacho: 270 Petição (tipo): [131.01] Renovação do registro de desenho industrial no prazo ordinário Processo afetado: DI6904794-4 Requerente: MATRIZARIA CARDOSO LTDA Procurador: POLI ADVOGADOS ASSOCIADOS Detalhes do despacho: Renovada vigência até 14/12/2029.
<b>800240369864</b> 18/10/2024	Deferimento da petição Código de despacho: 270 Petição (tipo): [131.01] Renovação do registro de desenho industrial no prazo ordinário Processo afetado: DI6904817-7 Requerente: VOLKSWAGEN AKTIENGESELLSCHAFT Procurador: Dannemann, Siemsen, Bigler & Ipanema Moreira Detalhes do despacho: Renovada vigência até 15/12/2029.
<b>800240369863</b> 18/10/2024	Deferimento da petição Código de despacho: 270 Petição (tipo): [131.01] Renovação do registro de desenho industrial no prazo ordinário Processo afetado: DI6904818-5 Requerente: VOLKSWAGEN AKTIENGESELLSCHAFT Procurador: Dannemann, Siemsen, Bigler & Ipanema Moreira Detalhes do despacho: Renovada vigência até 15/12/2029.
<b>800240369871</b> 18/10/2024	Deferimento da petição Código de despacho: 270 Petição (tipo): [131.01] Renovação do registro de desenho industrial no prazo ordinário Processo afetado: DI6904819-3 Requerente: VOLKSWAGEN AKTIENGESELLSCHAFT Procurador: Dannemann, Siemsen, Bigler & Ipanema Moreira Detalhes do despacho: Renovada vigência até 15/12/2029.

---

---

<b>800240372374</b> 21/10/2024	Deferimento da petição Código de despacho: 270 Petição (tipo): [131.01] Renovação do registro de desenho industrial no prazo ordinário Processo afetado: DI7002110-4 Requerente: CARLOS ALBERTO FIOROTTI Procurador: Silvio Darré Júnior Detalhes do despacho: Renovada vigência até 28/05/2030.
<b>800240373411</b> 22/10/2024	Deferimento da petição Código de despacho: 270 Petição (tipo): [131.01] Renovação do registro de desenho industrial no prazo ordinário Processo afetado: DI7002330-1 Requerente: EMILIO PIAZZA Procurador: SILVIO LOPES & ASSOCIADOS LTDA - (nome anterior Fernando Marchetti) Detalhes do despacho: Renovada vigência até 16/06/2030.
<b>800240351738</b> 07/10/2024	Deferimento da petição Código de despacho: 270 Petição (tipo): [131.01] Renovação do registro de desenho industrial no prazo ordinário Processo afetado: DI7003020-0 Requerente: LONG LIFE DO BRASIL - INDÚSTRIA E COMÉRCIO DE CALÇADOS LTDA Procurador: Edmila Adriana Denig Detalhes do despacho: Vigência renovada até 23/06/2030.
<b>800240358390</b> 10/10/2024	Deferimento da petição Código de despacho: 270 Petição (tipo): [131.01] Renovação do registro de desenho industrial no prazo ordinário Processo afetado: DI7003728-0 Requerente: AZEVEDO DE ASSIS COMÉRCIO DE MÓVEIS EIRELI Procurador: LEÃO PROPRIEDADE INTELECTUAL Detalhes do despacho: Renovada vigência até 24/09/2030.
<b>800240356681</b> 08/10/2024	Deferimento da petição Código de despacho: 270 Petição (tipo): [131.01] Renovação do registro de desenho industrial no prazo ordinário Processo afetado: DI7004010-9 Requerente: CMPC TISSUE S.A. Procurador: HERRERO & ASSOCIADOS BRASIL PROPRIEDADE INTELECTUAL LTDA. Detalhes do despacho: Vigência renovada até 06/10/2030.
<b>800240356682</b> 08/10/2024	Deferimento da petição Código de despacho: 270 Petição (tipo): [131.01] Renovação do registro de desenho industrial no prazo ordinário Processo afetado: DI7004011-7 Requerente: CMPC TISSUE S.A. Procurador: HERRERO & ASSOCIADOS BRASIL PROPRIEDADE INTELECTUAL LTDA. Detalhes do despacho: Vigência renovada até 06/10/2030.
<b>800240358393</b> 10/10/2024	Deferimento da petição Código de despacho: 270 Petição (tipo): [131.01] Renovação do registro de desenho industrial no prazo ordinário Processo afetado: DI7004301-9 Requerente: WORK ELETRO SISTEMAS IND COM E REPRESENTAÇÕES LTDA Procurador: Vilage Marcas e Patentes Ltda Detalhes do despacho: Renovada vigência até 27/08/2030.
<b>800240372372</b> 21/10/2024	Deferimento da petição Código de despacho: 270 Petição (tipo): [131.01] Renovação do registro de desenho industrial no prazo ordinário Processo afetado: DI7004769-3 Requerente: COOPERATIVA VEILING HOLAMBRA Procurador: BEERRE ASSESSORIA EMPRESARIAL LTDA Detalhes do despacho: Renovada vigência até 13/10/2030.

---

---

**800240375577**  
23/10/2024

Deferimento da petição  
Código de despacho: 270  
Petição (tipo): [131.01] Renovação do registro de desenho industrial no prazo ordinário  
Processo afetado: DI7005016-3  
Requerente: BELGA MÓVEIS LTDA EPP  
Procurador: Ronaldo Franklin de Sousa  
Detalhes do despacho: Renovada vigência até 13/08/2030.

---

**800240375576**  
23/10/2024

Deferimento da petição  
Código de despacho: 270  
Petição (tipo): [131.01] Renovação do registro de desenho industrial no prazo ordinário  
Processo afetado: DI7005017-1  
Requerente: BELGA MÓVEIS LTDA EPP  
Procurador: Ronaldo Franklin de Sousa  
Detalhes do despacho: Renovada vigência até 13/08/2030.

---

**800240372371**  
21/10/2024

Deferimento da petição  
Código de despacho: 270  
Petição (tipo): [131.01] Renovação do registro de desenho industrial no prazo ordinário  
Processo afetado: DI7006012-6  
Requerente: COOPERATIVA VEILING HOLAMBRA  
Procurador: BEERRE ASSESSORIA EMPRESARIAL LTDA  
Detalhes do despacho: Renovada vigência até 13/10/2030.

---



## Anotação de manutenção de registro

Os registros de desenho industrial listados a seguir foram prorrogados, em vista do cumprimento ao que dispõe os parágrafos 1º e 2º do artigo 108, bem como os parágrafos 2º e 3º do artigo 120 da Lei da Propriedade Industrial (LPI, lei n.º 9.279, de 14 de maio de 1996).

Art. 108. O registro vigorará pelo prazo de 10 (dez) anos contados da data do depósito, prorrogável por 3 (três) períodos sucessivos de 5 (cinco) anos cada.

§ 1º O pedido de prorrogação deverá ser formulado durante o último ano de vigência do registro, instruído com o comprovante do pagamento da respectiva retribuição.

§ 2º Se o pedido de prorrogação não tiver sido formulado até o termo final da vigência do registro, o titular poderá fazê-lo nos 180 (cento e oitenta) dias subsequentes, mediante o pagamento de retribuição adicional.

Art. 120. O titular do registro está sujeito ao pagamento de retribuição quinquenal, a partir do segundo quinquênio da data do depósito

§ 2º O pagamento dos demais quinquênios será apresentado junto com o pedido de prorrogação a que se refere o art. 108.

§ 3º O pagamento dos quinquênios poderá ainda ser efetuado dentro dos 6 (seis) meses subsequentes ao prazo estabelecido no parágrafo anterior, mediante pagamento de retribuição adicional.

---

<b>800240406092</b> 14/11/2024	Deferimento da petição Código de despacho: 270 Petição (tipo): [130.01] Manutenção: 2º quinquênio extraordinário Processo afetado: BR302019002036-0 Requerente: CELL SITE SOLUTIONS - CESSÃO DE INFRAESTRUTURAS S.A Procurador: Rodrigo Affonso de Ouro Preto Santos
-----------------------------------	---

---

<b>800240400829</b> 01/11/2024	Deferimento da petição Código de despacho: 270 Petição (tipo): [129.01] Manutenção: 2º quinquênio ordinário Processo afetado: BR302019005470-1 Requerente: MAURICIO BALBINOT Procurador: Sko Oyarzáball Marcas e Patentes Sociedade Simples Ltda.
-----------------------------------	--

---

<b>800240398804</b> 08/11/2024	Deferimento da petição Código de despacho: 270 Petição (tipo): [129.01] Manutenção: 2º quinquênio ordinário Processo afetado: BR302019005552-0 Requerente: PSA AUTOMOBILES SA Procurador: KASZNAR LEONARDOS PROPRIEDADE INTELECTUAL
-----------------------------------	--

---

<b>800240404625</b> 13/11/2024	Deferimento da petição Código de despacho: 270 Petição (tipo): [129.01] Manutenção: 2º quinquênio ordinário Processo afetado: BR302019005585-6 Requerente: MARCOS ANTONIO PEDROSO Procurador: BEERRE ASSESSORIA EMPRESARIAL LTDA
-----------------------------------	---

---

---

<b>800240404626</b> 13/11/2024	Deferimento da petição Código de despacho: 270 Petição (tipo): [129.01] Manutenção: 2º quinquênio ordinário Processo afetado: BR302019005589-9 Requerente: MARCOS ANTONIO PEDROSO Procurador: BEERRE ASSESSORIA EMPRESARIAL LTDA
<b>800240404627</b> 13/11/2024	Deferimento da petição Código de despacho: 270 Petição (tipo): [129.01] Manutenção: 2º quinquênio ordinário Processo afetado: BR302019005592-9 Requerente: MARCOS ANTONIO PEDROSO Procurador: BEERRE ASSESSORIA EMPRESARIAL LTDA
<b>800240400835</b> 11/11/2024	Deferimento da petição Código de despacho: 270 Petição (tipo): [129.01] Manutenção: 2º quinquênio ordinário Processo afetado: BR302019005602-0 Requerente: LOURENÇO STANGHERLIN Procurador: STOCK MARCAS E PATENTES LTDA - ME
<b>800240404644</b> 13/11/2024	Deferimento da petição Código de despacho: 270 Petição (tipo): [129.01] Manutenção: 2º quinquênio ordinário Processo afetado: BR302019005616-0 Requerente: CLAUDIO ESTEBAN MOREA Procurador: Sko Oyarzáball Marcas e Patentes Sociedade Simples Ltda.
<b>800240404616</b> 13/11/2024	Deferimento da petição Código de despacho: 270 Petição (tipo): [129.01] Manutenção: 2º quinquênio ordinário Processo afetado: BR302019005654-2 Requerente: CARL CORRÊA KAWASAKI Procurador: Edmila Adriana Denig
<b>800240400828</b> 01/11/2024	Deferimento da petição Código de despacho: 270 Petição (tipo): [129.01] Manutenção: 2º quinquênio ordinário Processo afetado: BR302019005668-2 Requerente: PS PLAST COMÉRCIO DE PLÁSTICO LTDA EPP Procurador: AGP - Assessoria Empresarial Ltda
<b>800240406102</b> 14/11/2024	Deferimento da petição Código de despacho: 270 Petição (tipo): [129.01] Manutenção: 2º quinquênio ordinário Processo afetado: BR302019005672-0 Requerente: V. E. F. DE BRITO & CIA LTDA - ME Procurador: Alexandre Pietrângelo Lima
<b>800240406104</b> 14/11/2024	Deferimento da petição Código de despacho: 270 Petição (tipo): [129.01] Manutenção: 2º quinquênio ordinário Processo afetado: BR302019005680-1 Requerente: PSA AUTOMOBILES SA Procurador: Montauray Pimenta, Machado & Vieira de Mello Advogados
<b>800240406105</b> 14/11/2024	Deferimento da petição Código de despacho: 270 Petição (tipo): [129.01] Manutenção: 2º quinquênio ordinário Processo afetado: BR302019005681-0 Requerente: PSA AUTOMOBILES SA Procurador: Montauray Pimenta, Machado & Vieira de Mello Advogados
<b>800240406106</b> 14/11/2024	Deferimento da petição Código de despacho: 270 Petição (tipo): [129.01] Manutenção: 2º quinquênio ordinário Processo afetado: BR302019005682-8 Requerente: PSA AUTOMOBILES SA Procurador: Montauray Pimenta, Machado & Vieira de Mello Advogados

---

**800240406107**  
14/11/2024  
Deferimento da petição  
Código de despacho: 270  
Petição (tipo): [129.01] Manutenção: 2º quinquênio ordinário  
Processo afetado: BR302019005683-6  
Requerente: PSA AUTOMOBILES SA  
Procurador: Montaury Pimenta, Machado & Vieira de Mello Advogados

---

**800240406108**  
14/11/2024  
Deferimento da petição  
Código de despacho: 270  
Petição (tipo): [129.01] Manutenção: 2º quinquênio ordinário  
Processo afetado: BR302019005684-4  
Requerente: PSA AUTOMOBILES SA  
Procurador: Montaury Pimenta, Machado & Vieira de Mello Advogados

---

**800240406109**  
14/11/2024  
Deferimento da petição  
Código de despacho: 270  
Petição (tipo): [129.01] Manutenção: 2º quinquênio ordinário  
Processo afetado: BR302019005685-2  
Requerente: PSA AUTOMOBILES SA  
Procurador: Montaury Pimenta, Machado & Vieira de Mello Advogados

---

**800240406110**  
14/11/2024  
Deferimento da petição  
Código de despacho: 270  
Petição (tipo): [129.01] Manutenção: 2º quinquênio ordinário  
Processo afetado: BR302019005686-0  
Requerente: PSA AUTOMOBILES SA  
Procurador: Montaury Pimenta, Machado & Vieira de Mello Advogados

---

**800240406111**  
14/11/2024  
Deferimento da petição  
Código de despacho: 270  
Petição (tipo): [129.01] Manutenção: 2º quinquênio ordinário  
Processo afetado: BR302019005687-9  
Requerente: PSA AUTOMOBILES SA  
Procurador: Montaury Pimenta, Machado & Vieira de Mello Advogados

---

**800240406112**  
14/11/2024  
Deferimento da petição  
Código de despacho: 270  
Petição (tipo): [129.01] Manutenção: 2º quinquênio ordinário  
Processo afetado: BR302019005689-5  
Requerente: PSA AUTOMOBILES SA  
Procurador: Montaury Pimenta, Machado & Vieira de Mello Advogados

---

**800240406113**  
14/11/2024  
Deferimento da petição  
Código de despacho: 270  
Petição (tipo): [129.01] Manutenção: 2º quinquênio ordinário  
Processo afetado: BR302019005690-9  
Requerente: PSA AUTOMOBILES SA  
Procurador: Montaury Pimenta, Machado & Vieira de Mello Advogados

---

**800240406114**  
14/11/2024  
Deferimento da petição  
Código de despacho: 270  
Petição (tipo): [129.01] Manutenção: 2º quinquênio ordinário  
Processo afetado: BR302019005691-7  
Requerente: PSA AUTOMOBILES SA  
Procurador: Montaury Pimenta, Machado & Vieira de Mello Advogados

---

**800240406115**  
14/11/2024  
Deferimento da petição  
Código de despacho: 270  
Petição (tipo): [129.01] Manutenção: 2º quinquênio ordinário  
Processo afetado: BR302019005692-5  
Requerente: PSA AUTOMOBILES SA  
Procurador: Montaury Pimenta, Machado & Vieira de Mello Advogados

---

**800240406116**  
14/11/2024  
Deferimento da petição  
Código de despacho: 270  
Petição (tipo): [129.01] Manutenção: 2º quinquênio ordinário  
Processo afetado: BR302019005693-3  
Requerente: PSA AUTOMOBILES SA  
Procurador: Montaury Pimenta, Machado & Vieira de Mello Advogados

---

**800240406117**  
14/11/2024  
Deferimento da petição  
Código de despacho: 270  
Petição (tipo): [129.01] Manutenção: 2º quinquênio ordinário  
Processo afetado: BR302019005694-1  
Requerente: PSA AUTOMOBILES SA  
Procurador: Montaury Pimenta, Machado & Vieira de Mello Advogados

---

**800240406118**  
14/11/2024  
Deferimento da petição  
Código de despacho: 270  
Petição (tipo): [129.01] Manutenção: 2º quinquênio ordinário  
Processo afetado: BR302019005696-8  
Requerente: PSA AUTOMOBILES SA  
Procurador: Montaury Pimenta, Machado & Vieira de Mello Advogados

---

**800240406119**  
14/11/2024  
Deferimento da petição  
Código de despacho: 270  
Petição (tipo): [129.01] Manutenção: 2º quinquênio ordinário  
Processo afetado: BR302019005698-4  
Requerente: PSA AUTOMOBILES SA  
Procurador: Montaury Pimenta, Machado & Vieira de Mello Advogados

---

**800240406120**  
14/11/2024  
Deferimento da petição  
Código de despacho: 270  
Petição (tipo): [129.01] Manutenção: 2º quinquênio ordinário  
Processo afetado: BR302019005699-2  
Requerente: PSA AUTOMOBILES SA  
Procurador: Montaury Pimenta, Machado & Vieira de Mello Advogados

---

**800240406121**  
14/11/2024  
Deferimento da petição  
Código de despacho: 270  
Petição (tipo): [129.01] Manutenção: 2º quinquênio ordinário  
Processo afetado: BR302019005700-0  
Requerente: PSA AUTOMOBILES SA  
Procurador: Montaury Pimenta, Machado & Vieira de Mello Advogados

---

**800240406122**  
14/11/2024  
Deferimento da petição  
Código de despacho: 270  
Petição (tipo): [129.01] Manutenção: 2º quinquênio ordinário  
Processo afetado: BR302019005702-6  
Requerente: PSA AUTOMOBILES SA  
Procurador: Montaury Pimenta, Machado & Vieira de Mello Advogados

---

**800240406123**  
14/11/2024  
Deferimento da petição  
Código de despacho: 270  
Petição (tipo): [129.01] Manutenção: 2º quinquênio ordinário  
Processo afetado: BR302019005703-4  
Requerente: PSA AUTOMOBILES SA  
Procurador: Montaury Pimenta, Machado & Vieira de Mello Advogados

---

**800240406124**  
14/11/2024  
Deferimento da petição  
Código de despacho: 270  
Petição (tipo): [129.01] Manutenção: 2º quinquênio ordinário  
Processo afetado: BR302019005704-2  
Requerente: PSA AUTOMOBILES SA  
Procurador: Montaury Pimenta, Machado & Vieira de Mello Advogados

---

**800240406125**  
14/11/2024  
Deferimento da petição  
Código de despacho: 270  
Petição (tipo): [129.01] Manutenção: 2º quinquênio ordinário  
Processo afetado: BR302019005705-0  
Requerente: PSA AUTOMOBILES SA  
Procurador: Montaury Pimenta, Machado & Vieira de Mello Advogados

---

**800240406126**  
14/11/2024  
Deferimento da petição  
Código de despacho: 270  
Petição (tipo): [129.01] Manutenção: 2º quinquênio ordinário  
Processo afetado: BR302019005706-9  
Requerente: PSA AUTOMOBILES SA  
Procurador: Montaury Pimenta, Machado & Vieira de Mello Advogados

---

---

<b>800240406127</b> 14/11/2024	Deferimento da petição Código de despacho: 270 Petição (tipo): [129.01] Manutenção: 2º quinquênio ordinário Processo afetado: BR302019005707-7 Requerente: PSA AUTOMOBILES SA Procurador: Montauray Pimenta, Machado & Vieira de Mello Advogados
<b>800240406128</b> 14/11/2024	Deferimento da petição Código de despacho: 270 Petição (tipo): [129.01] Manutenção: 2º quinquênio ordinário Processo afetado: BR302019005708-5 Requerente: PSA AUTOMOBILES SA Procurador: Montauray Pimenta, Machado & Vieira de Mello Advogados
<b>800240404623</b> 13/11/2024	Deferimento da petição Código de despacho: 270 Petição (tipo): [129.01] Manutenção: 2º quinquênio ordinário Processo afetado: BR302019005710-7 Requerente: KWANG YANG MOTOR CO., LTD. Procurador: Dennemeyer & Associates Propriedade Intelectual Ltda
<b>800240406129</b> 14/11/2024	Deferimento da petição Código de despacho: 270 Petição (tipo): [129.01] Manutenção: 2º quinquênio ordinário Processo afetado: BR302019005711-5 Requerente: PSA AUTOMOBILES SA Procurador: Montauray Pimenta, Machado & Vieira de Mello Advogados
<b>800240406103</b> 14/11/2024	Deferimento da petição Código de despacho: 270 Petição (tipo): [129.01] Manutenção: 2º quinquênio ordinário Processo afetado: BR302019005743-3 Requerente: ENERGISA S/A Procurador: Montauray Pimenta, Machado & Vieira de Mello Advogados
<b>800240403118</b> 12/11/2024	Deferimento da petição Código de despacho: 270 Petição (tipo): [129.01] Manutenção: 2º quinquênio ordinário Processo afetado: BR302019005756-5 Requerente: MUNDIAL S.A. - PRODUTOS DE CONSUMO Procurador: Dannemann, Siemsen, Bigler & Ipanema Moreira
<b>800240406093</b> 14/11/2024	Deferimento da petição Código de despacho: 270 Petição (tipo): [129.01] Manutenção: 2º quinquênio ordinário Processo afetado: BR302019005786-7 Requerente: CRISTIANE BARROZO RIBEIRO Procurador: IPLATAM SERVIÇOS EM PROPRIEDADE INTELECTUAL E FRANCHISING LTDA
<b>800240403126</b> 12/11/2024	Deferimento da petição Código de despacho: 270 Petição (tipo): [129.01] Manutenção: 2º quinquênio ordinário Processo afetado: BR302019005839-1 Requerente: PAPAN INDUSTRIA E COMERCIO DE PAPEIS LTDA Procurador: Suprema Marcas e Patentes Ltda. ME
<b>800240404648</b> 13/11/2024	Deferimento da petição Código de despacho: 270 Petição (tipo): [129.01] Manutenção: 2º quinquênio ordinário Processo afetado: BR302019005897-9 Requerente: REELEX PACKAGING SOLUTIONS, INC. Procurador: Dannemann, Siemsen, Bigler & Ipanema Moreira
<b>800240404629</b> 13/11/2024	Deferimento da petição Código de despacho: 270 Petição (tipo): [129.01] Manutenção: 2º quinquênio ordinário Processo afetado: BR302019005899-5 Requerente: SANTONI S.P.A. Procurador: David do Nascimento Advogados Associados

---

---

<b>800240406130</b> 14/11/2024	Deferimento da petição Código de despacho: 270 Petição (tipo): [129.01] Manutenção: 2º quinquênio ordinário Processo afetado: BR302019005906-1 Requerente: AUTOMOBILI LAMBORGHINI S.P.A. Procurador: EDUARDO LOURENÇO GUEDES SERRÃO DE OTERO
<b>800240404630</b> 13/11/2024	Deferimento da petição Código de despacho: 270 Petição (tipo): [129.01] Manutenção: 2º quinquênio ordinário Processo afetado: BR302019005911-8 Requerente: SANTONI S.P.A. Procurador: David do Nascimento Advogados Associados
<b>800240403112</b> 12/11/2024	Deferimento da petição Código de despacho: 270 Petição (tipo): [129.01] Manutenção: 2º quinquênio ordinário Processo afetado: BR302019005974-6 Requerente: INDÚSTRIA DE CARROCERIAS METÁLICAS IBIPORÃ LTDA Procurador: London Marcas e Patentes S/S Ltda.
<b>800240404634</b> 13/11/2024	Deferimento da petição Código de despacho: 270 Petição (tipo): [129.01] Manutenção: 2º quinquênio ordinário Processo afetado: BR302019005987-8 Requerente: BSN MEDICAL GMBH Procurador: David do Nascimento Advogados Associados
<b>800240404633</b> 13/11/2024	Deferimento da petição Código de despacho: 270 Petição (tipo): [129.01] Manutenção: 2º quinquênio ordinário Processo afetado: BR302019005995-9 Requerente: ELC MANAGEMENT LLC Procurador: David do Nascimento Advogados Associados
<b>800240404615</b> 13/11/2024	Deferimento da petição Código de despacho: 270 Petição (tipo): [129.01] Manutenção: 2º quinquênio ordinário Processo afetado: BR302019006265-8 Requerente: ROMA JENSEN COMÉRCIO E INDÚSTRIA LTDA. Procurador: TINOCO SOARES SOCIEDADE DE ADVOGADOS
<b>800240406094</b> 14/11/2024	Deferimento da petição Código de despacho: 270 Petição (tipo): [129.01] Manutenção: 2º quinquênio ordinário Processo afetado: BR302020000475-2 Requerente: LIDER INDUSTRIA E COMERCIO DE ESTOFADOS S.A Procurador: DAIMOND MARCAS E PATENTES LTDA
<b>800240406095</b> 14/11/2024	Deferimento da petição Código de despacho: 270 Petição (tipo): [129.01] Manutenção: 2º quinquênio ordinário Processo afetado: BR302020000476-0 Requerente: LIDER INDUSTRIA E COMERCIO DE ESTOFADOS S.A Procurador: DAIMOND MARCAS E PATENTES LTDA
<b>800240406096</b> 14/11/2024	Deferimento da petição Código de despacho: 270 Petição (tipo): [129.01] Manutenção: 2º quinquênio ordinário Processo afetado: BR302020000477-9 Requerente: LIDER INDUSTRIA E COMERCIO DE ESTOFADOS S.A Procurador: DAIMOND MARCAS E PATENTES LTDA
<b>800240406098</b> 14/11/2024	Deferimento da petição Código de despacho: 270 Petição (tipo): [129.01] Manutenção: 2º quinquênio ordinário Processo afetado: BR302020000478-7 Requerente: LIDER INDUSTRIA E COMERCIO DE ESTOFADOS S.A Procurador: DAIMOND MARCAS E PATENTES LTDA

---

---

<b>800240406100</b> 14/11/2024	Deferimento da petição Código de despacho: 270 Petição (tipo): [129.01] Manutenção: 2º quinquênio ordinário Processo afetado: BR302020000482-5 Requerente: LIDER INDUSTRIA E COMERCIO DE ESTOFADOS S.A Procurador: DAIMOND MARCAS E PATENTES LTDA
<b>800240406101</b> 14/11/2024	Deferimento da petição Código de despacho: 270 Petição (tipo): [129.01] Manutenção: 2º quinquênio ordinário Processo afetado: BR302020000483-3 Requerente: LIDER INDUSTRIA E COMERCIO DE ESTOFADOS S.A Procurador: DAIMOND MARCAS E PATENTES LTDA
<b>800240406097</b> 14/11/2024	Deferimento da petição Código de despacho: 270 Petição (tipo): [129.01] Manutenção: 2º quinquênio ordinário Processo afetado: BR302020000491-4 Requerente: LIDER INDUSTRIA E COMERCIO DE ESTOFADOS S.A Procurador: DAIMOND MARCAS E PATENTES LTDA
<b>800240406099</b> 14/11/2024	Deferimento da petição Código de despacho: 270 Petição (tipo): [129.01] Manutenção: 2º quinquênio ordinário Processo afetado: BR302020000492-2 Requerente: LIDER INDUSTRIA E COMERCIO DE ESTOFADOS S.A Procurador: DAIMOND MARCAS E PATENTES LTDA
<b>800240398799</b> 08/11/2024	Deferimento da petição Código de despacho: 270 Petição (tipo): [129.01] Manutenção: 2º quinquênio ordinário Processo afetado: BR302020004490-8 Requerente: NEW PILATES FABRICACAO DE APARELHOS FISIOTERAPICOS LTDA ME Procurador: Wettor - Bureau de Apoio Empresarial S/S Ltda. ME
<b>800240398801</b> 08/11/2024	Deferimento da petição Código de despacho: 270 Petição (tipo): [129.01] Manutenção: 2º quinquênio ordinário Processo afetado: BR302020004505-0 Requerente: KR DISTRIBUIDORA DE ALUMINIO LTDA Procurador: André Gosmann
<b>800240373414</b> 22/10/2024	Deferimento da petição Código de despacho: 270 Petição (tipo): [129.01] Manutenção: 2º quinquênio ordinário Processo afetado: BR302020004579-3 Requerente: HIZHO COMÉRCIO IMPORTAÇÃO E EXPORTAÇÃO LTDA. Procurador: Org. Mérito Marcas e Patentes Ltda.
<b>800240406133</b> 18/11/2024	Deferimento da petição Código de despacho: 270 Petição (tipo): [129.01] Manutenção: 2º quinquênio ordinário Processo afetado: BR302020004907-1 Requerente: FIBRACEM TELEINFORMÁTICA LTDA Procurador: Alcion Bubniak
<b>800240400832</b> 11/11/2024	Deferimento da petição Código de despacho: 270 Petição (tipo): [129.01] Manutenção: 2º quinquênio ordinário Processo afetado: BR302020004917-9 Requerente: MISTY MORNING HOLDINGS LTD. Procurador: Diego Mahaut Duarte Pereira
<b>800240400833</b> 11/11/2024	Deferimento da petição Código de despacho: 270 Petição (tipo): [129.01] Manutenção: 2º quinquênio ordinário Processo afetado: BR302020004918-7 Requerente: MISTY MORNING HOLDINGS LTD. Procurador: Diego Mahaut Duarte Pereira

---

---

<b>800240400834</b> 11/11/2024	Deferimento da petição Código de despacho: 270 Petição (tipo): [129.01] Manutenção: 2º quinquênio ordinário Processo afetado: BR302020004919-5 Requerente: MISTY MORNING HOLDINGS LTD. Procurador: Diego Mahaut Duarte Pereira
<b>800240403113</b> 12/11/2024	Deferimento da petição Código de despacho: 270 Petição (tipo): [129.01] Manutenção: 2º quinquênio ordinário Processo afetado: BR302020005337-0 Requerente: HT CABOS E TECNOLOGIA Procurador: Tecnomark Assessoria da Propriedade Industrial Ltda.
<b>800240403114</b> 12/11/2024	Deferimento da petição Código de despacho: 270 Petição (tipo): [129.01] Manutenção: 2º quinquênio ordinário Processo afetado: BR302020005338-9 Requerente: HT CABOS E TECNOLOGIA Procurador: Tecnomark Assessoria da Propriedade Industrial Ltda.
<b>800240404649</b> 13/11/2024	Deferimento da petição Código de despacho: 270 Petição (tipo): [129.01] Manutenção: 2º quinquênio ordinário Processo afetado: BR302020005375-3 Requerente: LQB LABORATORIO QUIMICO BRASILEIRO - INDUSTRIA E COMERCIO LTDA. - EPP Procurador: Pienegonda, Moreira & Associados Ltda
<b>800190041209</b> 01/02/2019	Deferimento da petição Código de despacho: 270 Petição (tipo): [129.01] Manutenção: 2º quinquênio ordinário Processo afetado: BR322015003010-3 Requerente: KRAFT FOODS GROUP BRANDS LLC Procurador: Iko Medina
<b>800240403119</b> 12/11/2024	Deferimento da petição Código de despacho: 270 Petição (tipo): [129.01] Manutenção: 2º quinquênio ordinário Processo afetado: BR322020000652-9 Requerente: MUNDIAL S.A. - PRODUTOS DE CONSUMO Procurador: Dannemann, Siemsen, Bigler & Ipanema Moreira
<b>800240404631</b> 13/11/2024	Deferimento da petição Código de despacho: 270 Petição (tipo): [129.01] Manutenção: 2º quinquênio ordinário Processo afetado: BR322020000760-6 Requerente: SANTONI S.P.A. Procurador: David do Nascimento Advogados Associados
<b>800240404632</b> 13/11/2024	Deferimento da petição Código de despacho: 270 Petição (tipo): [129.01] Manutenção: 2º quinquênio ordinário Processo afetado: BR322020000761-4 Requerente: SANTONI S.P.A. Procurador: David do Nascimento Advogados Associados

---



## **Anotações de transferência de titularidade**

Exigência de pagamento  
Exigência de conformidade de petição  
Exame de petição: Exigência  
Exame de petição: Sobrestamento  
Exame de petição: Indeferimento  
Exame de petição: Deferimento  
Outros despachos

## Exame de petição: Deferimento

Concluído o exame , deferem-se as petições em referência.

Cabe recurso desta decisão, que deve ser apresentado no prazo de 60 (sessenta) dias, contados da data de publicação da decisão recorrida na Revista da Propriedade Industrial (RPI), nos termos dos art. 212, 221, 222, 223 e 224 da Lei da Propriedade Industrial (LPI, Lei n.º 9.279, de 14 de maio de 1996).

Para apresentar uma petição de recurso:

1. Acesse o e-DI no site do INPI ([www.inpi.gov.br](http://www.inpi.gov.br));
2. Emita uma Guia de Recolhimento da União (GRU) para o serviço de “Recurso de desenho industrial - exceto contra indeferimento de pedido de registro de DI” (código 142), referente a petição;
3. Efetue o pagamento; e
4. Preencha e envie o formulário eletrônico correspondente à opção indicada na emissão da GRU, acompanhado dos esclarecimentos, argumentos, provas ou documentos apropriados.

Para esclarecer outras dúvidas e conhecer em detalhe o processamento de pedidos de registro de desenho industrial e outras petições, não deixe de consultar o Manual de Desenho Industrial <http://manualdedi.inpi.gov.br/projects/manual-de-desenho-industrial/wiki>.

---

**870230103983**  
27/11/2023

Deferimento da petição  
Código de despacho: 270  
Petição (tipo): [114.02] Anotação de transferência de titular: cessão  
Processo afetado: BR302020001991-1  
Cedente: MARCELO ADRIANO DA SILVA [BR/SP]  
Cessionário: VIA ROVIGO INDÚSTRIA, COMÉRCIO E DISTRIBUIÇÃO DE PRODUTOS ALIMENTÍCIOS LTDA  
Procurador: Geisler Chbane Bosso

---

## Recursos

Exigência de pagamento  
Exigência de conformidade de petição  
Notificação de recurso para manifestação  
Instrução técnica: Exigência de petição  
Instrução técnica: Sobrestamento  
Instrução técnica: Ciência de parecer  
Decisão do recurso: Negado provimento  
Decisão do recurso: Provimento  
Outros despachos

## Notificação de recurso para manifestação

Em vista da interposição de recurso contra as decisões listadas a seguir, notifica-se prazo de 60 (sessenta) dias para apresentação de contrarrazões ao recurso pelos interessados, nos termos do artigo 213 da Lei da Propriedade Industrial (LPI, lei n.º 9.279, de 14 de maio de 1996).

Art. 213 – Os interessados serão intimados para, no prazo de 60 (sessenta) dias, oferecerem contrarrazões ao recurso.

Para visualizar petições eletrônicas no site do INPI ([www.inpi.gov.br](http://www.inpi.gov.br)):

1. Acesse a pesquisa da base de desenho industrial utilizando login e senha; e
2. Informe o número do processo ao qual está vinculada a petição a ser visualizada.

Para apresentar contrarrazões ao recurso:

1. Acesse o e-DI no site do INPI ([www.inpi.gov.br](http://www.inpi.gov.br));
2. Emita uma Guia de Recolhimento da União (GRU) para o serviço de “contrarrazões ao recurso/nulidade” (código 136);
3. Efetue o pagamento; e
4. Preencha e envie o formulário eletrônico correspondente à opção indicada na emissão da GRU, acompanhado dos esclarecimentos, argumentos, provas ou documentos apropriados.

O prazo para apresentação de contrarrazões é de 60 (sessenta) dias, contados da data de publicação da notificação de interposição de recurso na Revista da Propriedade Industrial (RPI), nos termos dos art. 213, 221, 222 e 223 da LPI.

Para esclarecer outras dúvidas e conhecer em detalhe o processamento de pedidos de registro de desenho industrial e outras petições, não deixe de consultar o Manual de Desenho Industrial <http://manualdedi.inpi.gov.br/projects/manual-de-desenho-industrial/wiki>.

---

870240093767  
01/11/2024

Notificação de recurso  
Código de despacho: 360  
Petição (tipo): [161.01] Outros recursos de DI: contra decisão em processo de registro  
Processo afetado: BR302023005167-8  
Requerente: AB PLAST MANUFATURADOS PLASTICOS LTDA  
Procurador: Jacques Labrunie  
Detalhes do despacho: Recurso contra decisão de petição não conhecida.

---

## Outras petições

Exigência de pagamento  
Exigência de conformidade de petição  
Exame de petição: Exigência  
Exame de petição: Sobrestamento  
Exame de petição: Indeferimento  
Exame de petição: Deferimento  
Exame de petição: petição de retificação (126) atendida  
Exame de petição: petição de retificação (126) não atendida  
Outros despachos

## Exame de petição: Indeferimento

Concluído o exame , indeferem-se as petições em referência, com base nos motivos indicados abaixo.

Cabe recurso desta decisão, que deve ser apresentado no prazo de 60 (sessenta) dias, contados da data de publicação da decisão recorrida na Revista da Propriedade Industrial (RPI), nos termos dos art. 212, 221, 222, 223 e 224 da Lei da Propriedade Industrial (LPI, Lei n.º 9.279, de 14 de maio de 1996).

Para apresentar uma petição de recurso:

1. Acesse o e-DI no site do INPI ([www.inpi.gov.br](http://www.inpi.gov.br));
2. Emita uma Guia de Recolhimento da União (GRU) para o serviço de “Recurso de desenho industrial - exceto contra indeferimento de pedido de registro de DI” (código 142), referente a petição;
3. Efetue o pagamento; e
4. Preencha e envie o formulário eletrônico correspondente à opção indicada na emissão da GRU, acompanhado dos esclarecimentos, argumentos, provas ou documentos apropriados.

Para esclarecer outras dúvidas e conhecer em detalhe o processamento de pedidos de registro de desenho industrial e outras petições, não deixe de consultar o Manual de Desenho Industrial <http://manualdedi.inpi.gov.br/projects/manual-de-desenho-industrial/wiki>.

---

**870240092092**  
28/10/2024

Indeferimento da petição  
Código de despacho: 271  
Petição (tipo): [122.02] Pedido de devolução de prazo por falha do INPI: para prática de ato relativo a um processo  
Processo afetado: BR302017004178-7  
Requerente: SHINERAY DO BRASIL LTDA.  
Procurador: Gruenbaum, Possinhas & Teixeira Ltda.  
Detalhes do despacho: Por não comprovação da justa causa

---

## Outros despachos

Concluído o exame das petições em referência, publicam-se suas decisões conforme abaixo:

---

<b>870240080951</b> 23/09/2024	Decisão de não conhecer da petição Código de despacho: 428 Petição (tipo): [121.02] Pedido de devolução de prazo (interessado): para prática de ato relativo a um processo Processo afetado: BR302022004562-4 Requerente: ADRIANO SEBASTIÃO MIQUELETTO & CIA LTDA - ME Procurador: Nilvan Paulo Minguranse Detalhes do despacho: Art. 219. Não serão conhecidos a petição, a oposição e o recurso, quando:  I - apresentados fora do prazo previsto nesta Lei; Não conhecida a petição por ser intempestiva uma vez que a decisão do processo administrativo de nulidade encerra a instância administrativa.
-----------------------------------	---

---

## **Anulação de despachos**

Anulação de despachos relativos a processos de registro

Anulação de despachos relativos a petições



## Anulação de despachos relativos a processos de registro

Os despachos listados a seguir tiveram sua publicação anulada com base nos motivos indicados:

---

**BR302016000006-9** Anulação de despacho (em processo)  
Código de despacho: 402  
**Titular: RIO PISCINAS MARCAS E PATENTES EIRELI [BR/RJ]**  
Procurador: Sérgio Luis de Souza Vieira  
Detalhes do despacho: Despacho de extinção publicado na RPI 2783, por ter sido indevido

---

## **Exame quanto à novidade e à originalidade**

Notificação de exame quanto à novidade e à originalidade

Sobrestamento quanto à novidade e à originalidade

Indeferimento

Deferimento

Outros despachos

## Deferimento

NÃO foram identificadas anterioridades: o registro atende ao artigo 95 da LPI. Notifica-se a emissão do parecer de mérito conforme previsto no Art. 111 da LPI. Poderá ser requerida cópia do parecer.

---

**870210019780**  
01/03/2021

Exame de Novidade e Originalidade - Manutenção do Registro  
Código de despacho: 911  
Petição (tipo): [103.01] [DESC.] Pedido de exame do registro quanto à novidade e originalidade  
Processo afetado: BR302015002589-1  
Requerente: CARLOS LITI BERTOLDI  
Procurador: BIANCA GABRIELA GOMES  
Detalhes do despacho: Não foram identificadas anterioridades: o registro atende o artigo 95 da LPI.

---

**870210019778**  
01/03/2021

Exame de Novidade e Originalidade - Manutenção do Registro  
Código de despacho: 911  
Petição (tipo): [103.01] [DESC.] Pedido de exame do registro quanto à novidade e originalidade  
Processo afetado: BR302016003823-6  
Requerente: CARLOS LITI BERTOLDI  
Procurador: BIANCA GABRIELA GOMES  
Detalhes do despacho: Não foram identificadas anterioridades: o registro atende o artigo 95 da LPI.

---

# Código internacional de países e organizações

Lista dos códigos de duas letras para representação dos Países, Entidades e Organizações Intergovernamentais baseada no Padrão ST.3 recomendado pela OMPI e na ISO 3166-1.

Por ordem de sigla

AD	ANDORRA	GL	GROELÂNDIA	NU	NIUE
AE	EMIRADOS ÁRABES UNIDOS	GM	GÂMBIA	NZ	NOVA ZELÂNDIA
AF	AFEGANISTÃO	GN	GUINÉ	OM	OMÃ
AG	ANTÍGUA E BARBUDA	GP	GUADALUPE	PA	PANAMÁ
AI	ANGUILLA	GQ	GUINÉ EQUATORIAL	PB	PAÍSES BAIXOS
AL	ALBÂNIA	GR	GRÉCIA	PE	PERU
AM	ARMÉ니아	GS	GEORGIA DO SUL E ILHAS SANDWICH DO SUL	PF	POLINÉSIA FRANCESA
AN	ANTILHAS HOLANDESES	GT	GUATEMALA	PG	PAPUA NOVA GUINÉ
AO	ANGOLA	GU	GUAM	PH	FILIPINAS
AQ	ANTÁRTICA	GW	GUINÉ BISSAU	PK	PAQUISTÃO
AR	ARGENTINA	GY	GUIANA	PL	POLÓNIA
AS	SAMOA AMERICANA	HK	HONG-KONG	PM	SAINT PIERRE E MIQUELON
AT	ÁUSTRIA	HM	ILHAS HEARD E MCDONALD	PN	PITCAIRN
AU	AUSTRÁLIA	HN	HONDURAS	PR	PORTO RICO
AW	ARUBA	HR	CRÓACIA	PS	TERRITÓRIO OCUPADO PALESTINO
AZ	AZERBAIJÃO	HT	HAITI	PT	PORTUGAL
BA	BÓSNIA E HERZEGÓVINA	HU	HUNGRIA	PW	PALAU
BB	BARBADOS	ID	INDONÉSIA	PY	PARAGUAI
BD	BANGLADESH	IE	IRLANDA	QA	CATAR
BE	BÉLGICA	IL	ISRAEL	RE	REUNIÃO
BF	BURKINA FASO	IN	ÍNDIA	RO	ROMÊNIA
BG	BULGÁRIA	IO	TERRIT. BRITAN. OCEANO ÍNDICO	RS	SÉRBIA
BH	BAREINE	IQ	IRAQUE	RU	FEDERAÇÃO RUSSA
BI	BURUNDI	IR	IRÃ (REPÚBLICA ISLÂMICA DO)	RW	RUANDA
BJ	BENIN	IS	ISLÂNDIA	SA	ARÁBIA SAUDITA
BM	BERMUDAS	IT	ITALIA	SB	ILHAS SALOMÃO
BN	BRUNEI DARUSSALAM	JM	JAMAICA	SC	SEYCHELLES
BO	BOLÍVIA	JO	JORDÂNIA	SD	SUDÃO
BR	BRASIL	JP	JAPÃO	SE	SUÉCIA
BS	BAHAMAS	KE	QUÊNIA	SG	SINGAPURA
BT	BUTÃO	KG	QUIRGUISTÃO	SH	SANTA HELENA
BV	ILHA BOUVET	KH	CAMBOJA	SI	ESLOVENIA
BW	BOTSUANA	KI	KIRIBATI	SJ	SVALBARD E JAN MAYEN
BY	BELARUS	KM	COMORES	SK	ESLOVÁQUIA
BZ	BELIZE	KN	SÃO CRISTÓVÃO E NEVIS	SL	SERRA LEOA
CA	CANADÁ	KP	REPÚBLICA POPULAR DEM. DA CORÉIA	SM	SÃO MARINO
CC	ILHAS COCOS	KR	REPÚBLICA DA CORÉIA	SN	SENEGAL
CF	REPÚBLICA CENTRO AFRICANA	KW	KUWAIT	SO	SOMÁLIA
CG	CONGO	KY	ILHAS CAIMAN	SR	SURINAME
CH	SUIÇA	KZ	CAZAQUISTÃO	ST	SÃO TOMÉ E PRÍNCIPE
CI	COSTA DO MARFIM	LA	LAOS	SV	EL SALVADOR
CK	ILHAS COOK	LB	LÍBANO	SY	SÍRIA
CL	CHILE	LC	SANTA LÚCIA	SZ	SUAZILÂNDIA
CM	CAMARÕES	LI	LIECHTENSTEIN	TC	ILHAS TURKS E CAICOS
CN	CHINA	LK	SRI LANKA	TD	CHADE
CO	COLÓMBIA	LR	LIBÉRIA	TF	TERRAS AUSTRAIS FRANCESAS
CR	COSTA RICA	LS	LESOTO	TG	TOGO
CU	CUBA	LT	LITUÂNIA	TH	TAILÂNDIA
CV	CABO VERDE	LU	LUXEMBURGO	TJ	TADJIKUISTÃO
CX	ILHA NATAL	LV	LETÓNIA	TK	TOKELAU
CY	CHIPRE	LY	LÍBIA	TL	TIMOR-LESTE
CZ	REPÚBLICA TCHECA	MA	MARROCOS	TM	TURCOMENISTÃO
DE	ALEMANHA	MC	MÓNACO	TN	TUNÍSIA
DJ	DJIBUTI	MD	REPÚBLICA DA MOLDOVA	TO	TONGA
DK	DINAMARCA	MG	MADAGASCAR	TR	TURQUIA
DM	DOMINICA	MH	ILHAS MARSHALL	TT	TRINIDAD E TOBAGO
DO	REPÚBLICA DOMINICANA	MK	ANT. IUGOSLÁVIA (REP. MACEDÓNIA)	TV	TUVALU
DZ	ARGÉLIA	ML	MALI	TW	TAIWAN, PROVÍNCIA DA CHINA
EC	EQUADOR	MM	MIANMÁ	TZ	REPÚBLICA UNIDA DA TANZÂNIA
EE	ESTÓNIA	MN	MONGÓLIA	UA	UCRÂNIA
EG	EGITO	MO	MACAU	UG	UGANDA
EH	SAARA OCIDENTAL	MP	ILHAS MARIANAS DO NORTE	UM	ILHAS MENORES AFASTADAS EUA
EM	INSTITUTO DA PROPRIEDADE INTELECTUAL DA UNIÃO EUROPEIA	MQ	MARTINICA	US	ESTADOS UNIDOS
EP	ORGANIZAÇÃO EUROPÉIA DE PATENTES	MR	MAURITÂNIA	UY	URUGUAI
ER	ERITREIA	MS	MONT SERRAT	UZ	UZBEQUISTÃO
ES	ESPAÑA	MT	MALTA	VA	VATICANO
ET	ETIÓPIA	MU	MAURÍCIO	VC	SÃO VICENTE E GRANADINAS
FI	FINLÂNDIA	MV	MALDIVAS	VE	VENEZUELA
FJ	FJI	MW	MALÁVI	VG	ILHAS VIRGENS (BRITÂNICAS)
FK	ILHAS MALVINAS	MX	MÉXICO	VI	ILHAS VIRGENS (U.S.)
FM	MICRONÉSIA (EST. DA FEDERAÇÃO)	MY	MALÁSIA	VN	VIETNÃ
FO	ILHAS FAROE	MZ	MOÇAMBIQUE	VU	VANUATU
FR	FRANÇA	NA	NAMÍBIA	WF	ILHAS WALLIS E FUTURA
GA	GABÃO	NC	NOVA CALEDÓNIA	WS	SAMOA OCIDENTAL
GB	REINO UNIDO	NE	NIGER	YE	IEMEN
GD	GRANADA	NF	ILHA NORFALK	YT	MAYOTTE
GE	GEÓRGIA	NG	NIGÉRIA	YU	YUGOSLÁVIA
GF	GUIANA FRANCESA	NI	NICARÁGUA	ZA	ÁFRICA DO SUL
GG	CHANNEL ISLAND OF GUERNSEY	NL	HOLANDA	ZM	ZÂMBIA
GH	GANÁ	NO	NORUEGA	ZR	ZAIRE
GI	GIBRALTAR	NP	NEPAL	ZW	ZIMBÁBUE
		NR	NAURU		