

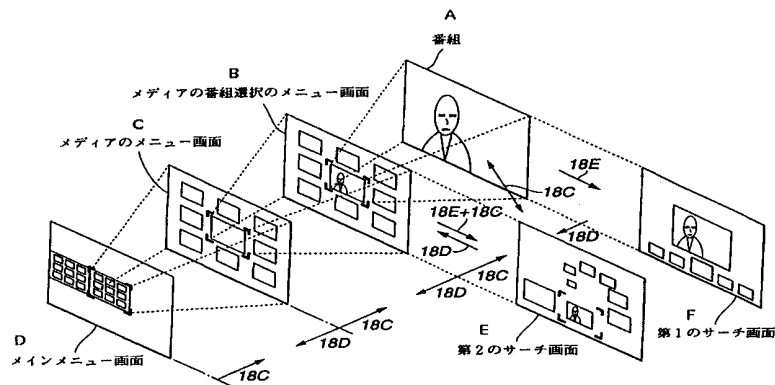

<p>(51) 国際特許分類7 H04N 5/00, 5/445, H04Q 9/00, G06F 3/00</p>	<p>A1</p>	<p>(11) 国際公開番号 WO00/33566</p> <p>(43) 国際公開日 2000年6月8日(08.06.00)</p>
<p>(21) 国際出願番号 PCT/JP99/06708</p> <p>(22) 国際出願日 1999年11月30日(30.11.99)</p> <p>(30) 優先権データ 特願平10/338632 1998年11月30日(30.11.98) JP</p> <p>(71) 出願人 (米国を除くすべての指定国について) ソニー株式会社(SONY CORPORATION)[JP/JP] 〒141-0001 東京都品川区北品川6丁目7番35号 Tokyo, (JP)</p> <p>(72) 発明者; および</p> <p>(75) 発明者/出願人 (米国についてのみ) 梨子田辰志(NASHIDA, Tatsushi)[JP/JP] 橋本 武(HASHIMOTO, Takeshi)[JP/JP] 小林元樹(KOBAYASHI, Motoki)[JP/JP] 〒141-0001 東京都品川区北品川6丁目7番35号 ソニー株式会社内 Tokyo, (JP)</p> <p>(74) 代理人 小池 晃, 外(KOIKE, Akira et al.) 〒105-0001 東京都港区虎ノ門二丁目6番4号 第11森ビル Tokyo, (JP)</p>		<p>(81) 指定国 JP, US</p> <p>添付公開書類 国際調査報告書</p>

(54) Title: INFORMATION PROVIDING DEVICE AND METHOD

(54) 発明の名称 情報提供装置及び情報提供方法



- A ... PROGRAM
- B ... MENU SCREEN FOR MEDIA PROGRAM SELECTION
- C ... MEDIA MENU SCREEN
- D ... MAIN MENU SCREEN
- E ... SECOND SEARCH SCREEN
- F ... FIRST SEARCH SCREEN

(57) Abstract

An information providing device and an information providing method, wherein a display screen is switched to a specified display screen only while a operation rod is operated to accept processing on the specified display screen by the operation of another operation rod; thereby it is possible to improve an ease-of-use while preventing an increase in the number of operation rods in a remote control device even when many programs or the like are provided by various selection means by being applied to a set-top box of a digital satellite broadcasting.

(57)要約

本発明は、情報提供装置及び情報提供方法に関し、第1の操作子が操作されている期間の間だけ、表示画面を所定の表示画面に切り換え、他の操作子の操作によるこの所定の表示画面における処理を受け付ける。これにより、本発明では、例えばデジタル衛星放送のセットトップボックスに適用して、多数の番組等を種々の選択手法により提供する場合等にあっても、遠隔制御装置における操作子の数の増大を防止して使い勝手を向上させることができる。

PCTに基づいて公開される国際出願のパンフレット第一頁に掲載されたPCT加盟国を同定するために使用されるコード(参考情報)

AE	アラブ首長国連邦	DM	ドミニカ	KZ	カザフスタン	RU	ロシア
AL	アルバニア	EE	エストニア	LC	セントルシア	SD	スーダン
AM	アルメニア	ES	スペイン	LI	リヒテンシュタイン	SE	スウェーデン
AT	オーストリア	FI	フィンランド	LK	スリ・ランカ	SG	シンガポール
AU	オーストラリア	FR	フランス	LR	リベリア	SI	スロヴェニア
AZ	アゼルバイジャン	GA	ガボン	LS	レソト	SK	スロヴァキア
BA	ボスニア・ヘルツェゴビナ	GB	英国	LT	リトアニア	SL	シエラ・レオネ
BB	バルバドス	GD	グレナダ	LU	ルクセンブルグ	SN	セネガル
BE	ベルギー	GE	グルジア	LV	ラトヴィア	SZ	スワジランド
BF	ブルキナ・ファソ	GH	ガーナ	MA	モロッコ	TD	チャード
BG	ブルガリア	GN	ガンビア	MC	モナコ	TG	トーゴ
BJ	ベナン	GM	ギニア	MD	モルドヴァ	TJ	タジキスタン
BR	ブラジル	GW	ギニア・ビサオ	MG	マダガスカル	TZ	タンザニア
BY	ベラルーシ	GR	ギリシャ	MK	マケドニア旧ユーゴスラヴィア 共和国	TM	トルクメニスタン
CA	カナダ	HR	クロアチア	ML	マリ	TR	トルコ
CC	中央アフリカ	HU	ハンガリー	MN	モンゴル	TT	トリニダード・トバゴ
CG	コンゴ	ID	インドネシア	MR	モーリタニア	UA	ウクライナ
CH	スイス	IE	アイルランド	MW	マラウイ	UG	ウガンダ
CI	コートジボアール	IL	イスラエル	MX	メキシコ	US	米国
CM	カメルーン	IN	インド	NE	ニジェール	UZ	ウズベキスタン
CN	中国	IS	アイスランド	NL	オランダ	VN	ヴェトナム
CR	コスタ・リカ	IT	イタリア	NO	ノルウェー	YU	ユーゴスラビア
CU	キューバ	JP	日本	NZ	ニュージーランド	ZA	南アフリカ共和国
CY	キプロス	KE	ケニア	PL	ポーランド	ZW	ジンバブエ
CZ	チェッコ	KG	キルギスタン	PT	ポルトガル		
DE	ドイツ	KP	北朝鮮	RO	ルーマニア		
DK	デンマーク	KR	韓国				

明細書

情報提供装置及び情報提供方法

技術分野

本発明は、情報提供装置及び情報の提供方法に関し、例えばデジタル衛星放送のセットトップボックスに適用することができる情報提供装置及び情報提供方法に関する。また、本発明は、第1の操作子が操作されている期間の間だけ、所定の表示画面を表示し、他の操作子の操作によりこの所定の表示画面における処理を受け付けることにより、多数の番組等を種々の選択手法により提供する場合等にあっても、遠隔制御装置における操作子の数の増大を防止して使い勝手を向上する情報提供装置及び情報提供方法に関する。

背景技術

従来、デジタル衛星放送のセットトップボックス等においては、多数のチャンネルより所望のチャンネルを簡易に選択できるように、例えばマルチ画面により各チャンネルの放送内容等を表示するようになされている。

ところでこの種の映像機器においては、例えば光ディスク装置、ハードディスク装置等の記録再生装置を接続して、単に放送による番組だけでなく、種々のメディアの番組を提供することが考えられる。また放送による番組の数も増大すると考えられる。

このような提供する情報の増大に伴い、必要とする情報を迅速かつ的確に選択することができれば、この種の情報機器の使い勝手を向上できると考えられる。

この場合に、単に放送チャンネル、メディアといった従来と同様の分類により情報を選択するのではなく、必要に応じて種々の選択手法により所望の情報にアプローチすることができれば、このように多くの情報より所望の情報を選択する場合に、使い勝手を向上できると考えられる。

ところがこのようにして情報選択の手段を多く提供すればする程、遠隔制御装置であるリモートコマンドにおいては、操作子の数が増大し、却って使い勝手が悪くなる問題がある。

発明の開示

本発明は以上の点を考慮してなされたもので、情報選択の手段を多く提供する場合等にあっても、遠隔制御装置における操作子の数の増大を防止することができる情報提供装置及び情報提供方法を提供することを目的とする。

本発明の情報提供装置は、ワイヤレスの遠隔制御装置より出力される遠隔制御信号が入力される入力手段を有し、上記遠隔制御信号に応じて表示画面を切り換え、所定のメニュー画面における選択により種々の情報を提供する情報提供装置であり、上記遠隔制御装置において第1の操作子が操作されているか否かを判別する第1の判別手段と、上記第1の判別手段により上記第1の操作子が操作されていると判別された際に、上記表示画面を第1の表示画面から第2

の表示画面に切り換え、上記第1の操作子が操作されている期間、上記第2の表示画面を表示する画面切換手段と、上記第1の操作子が操作されている期間に上記遠隔制御装置の第2の操作子の操作されたかを判別する第2の判別手段と、を有し、上記第2の判別手段により、上記第1の操作子が操作されている期間に上記第2の操作子が操作されたと判別された際に、上記第2の操作子の操作に基づく上記第2の表示画面における処理を受け付けることを特徴とする。

ここで本発明の情報提供装置において、上記第1の判別手段により、上記第1の操作子が操作されている状態から上記第1の操作子が操作されていない状態になったことが判別された際に、上記画面切換手段は、上記表示画面を第2の表示画面から第1の表示画面に切り換える。

また、本発明の情報提供装置は、第1の階層の画面と、上記第1の階層の画面より下位の階層の第2の階層の画面とを少なくとも表示させる階層画面表示手段と、上記遠隔制御装置からの制御信号に基づいて、上記第1の階層の画面と上記第2の階層の画面とを切換える階層切換手段と、を有し、上記第1の表示画面は上記第2の階層の画面であり、上記表示画面に上記第2の階層画面が表示されている間に、上記第1の判別手段により上記第1の操作子が操作されていると判別されたならば、上記表示画面を上記第2の階層の画面から上記第2の表示画面に切り換え、上記表示画面が第1の階層画面である際、上記第1の判別手段により上記第1の操作子が操作されていると少なくとも判別されたならば、上記表示画面を第1の階層画面から第3の表示画面に切り換える。

また、本発明の情報提供装置において、上記遠隔制御装置は、片

手により把持できる把持部と、片手により上記把持部を把持した際に、親指により操作可能な位置に設けられた第1の操作手段と、片手により上記把持部を把持した際に人差し指により操作可能な位置に設けられた第2の操作手段と、を有し、上記第1の操作子は上記第1の操作手段であり、上記第2の操作手段は上記第2の操作子である。

さらに、上記情報は映像信号による一連の映像情報であり、上記第2の表示画面は、上記映像信号による一連の映像の各シーンを案内するインデックスの画像を時系列に配置した画面である。

次に、本発明の情報提供方法は、ワイヤレスの遠隔制御装置より出力される遠隔制御信号が入力される入力手段を有し、上記遠隔制御信号に応じて表示画面を切り換え、所定のメニュー画面における選択により種々の情報を提供する情報提供方法であり、上記遠隔制御装置において第1の操作子が操作されているか否かを判別する第1の判別工程と、上記第1の判別手段により上記第1の操作子が操作されていると判別された際に、上記表示画面を第1の表示画面から第2の表示画面に切り換え、上記第1の操作子が操作されている期間、上記第2の表示画面を表示する画面切換工程と、上記第1の操作子が操作されている期間に上記遠隔制御装置の第2の操作子の操作されたかを判別する第2の判別工程と、を有し、上記第2の判別手段により、上記第1の操作子が操作されている期間に上記第2の操作子が操作されたと判別された際に、上記第2の操作子の操作に基づく上記第2の表示画面における処理を受け付けることを特徴とする。

ここで、本発明の情報提供方法において、上記第1の判別工程で、

上記第1の操作子が操作されている状態から上記第1の操作子が操作されていない状態になったことが判別された際に、上記画面切換工程では、上記表示画面を第2の表示画面から第1の表示画面に切り換える。

また、本発明の情報提供方法は、第1の階層の画面と、上記第1の階層の画面より下位の階層の第2の階層の画面とを少なくとも表示させる階層画面表示工程と、上記遠隔制御装置からの制御信号に基づいて、上記第1の階層の画面と上記第2の階層の画面とを切換える階層切換工程と、を有し、上記第1の表示画面は上記第2の階層の画面であり、上記表示画面に上記第2の階層の画面が表示されている間に、上記第1の操作子が操作されていると判別されたならば、上記表示画面を上記第2の階層の画面から上記第2の表示画面に切り換え、上記表示画面が第1の階層画面である際、上記第1の操作子が操作されていると少なくとも判別されたならば、上記表示画面を第1の階層画面から第3の表示画面に切り換える。

また、本発明の情報提供方法において、上記遠隔制御装置は片手により把持される把持工程と、片手により上記把持部を把持した際に、親指により操作可能な位置に設けられた第1の操作子を操作する第1の操作工程と、片手により上記把持部を把持した際に、人差し指により操作可能な位置に設けられた第2の操作子を操作する第2の操作工程と、を有する。

さらに、本発明の情報提供方法において、上記情報は映像信号による一連の映像情報であり、上記第2の表示画面は、上記映像信号による一連の映像の各シーンを案内するインデックスの画像を時系列に配置した画面である。

図面の簡単な説明

図 1 は、本発明の実施の形態に係るセットトップボックスを示すブロック図である。

図 2 は、図 1 のセットトップボックスの内部制御部を示すブロック図である。

図 3 は、図 1 のセットトップボックスのリモートコマンドを示す斜視図である。

図 4 は、図 3 のリモートコマンドを示すブロック図である。

図 5 は、メインメニュー画面を示す平面図である。

図 6 は、推奨チャンネルについて、メインメニュー画面とその下位階層のメニューとの関係を示す略線図である。

図 7 は、図 6 の推奨チャンネルのメニュー画面を示す平面図である。

図 8 (A) 乃至図 8 (C) は、メインメニュー画面から推奨チャンネルのメニュー画面への遷移の説明に用いる平面図である。

図 9 (A) 乃至図 9 (C) は、推奨チャンネルのメニュー画面におけるフォーカスの切り換えの説明に用いる平面図である。

図 10 (A) 乃至図 10 (D) は、推奨チャンネルのメニュー画面から番組の表示への遷移の説明に用いる平面図である。

図 11 は、推奨チャンネルにおける番組案内を示す平面図である。

図 12 は、カテゴリについて、メインメニュー画面とその下位階層のメニューとの関係を示す略線図である。

図 13 は、図 12 のカテゴリのメニュー画面を示す平面図であ

る。

図 1 4 は、カテゴリーの番組選択のメニュー画面を示す平面図である。

図 1 5 (A) 乃至図 1 5 (C) は、カテゴリーのメニュー画面から番組選択のメニュー画面への遷移の説明に用いる平面図である。

図 1 6 (A) 乃至図 1 6 (B) は、図 1 5 の続きの説明に用いる平面図である。

図 1 7 は、カテゴリーにおける番組案内を示す平面図である。

図 1 8 は、メディアについて、メインメニュー画面とその下位階層のメニューとの関係を示す略線図である。

図 1 9 は、図 1 8 のメディアのメニュー画面を示す平面図である。

図 2 0 は、メディアの番組選択のメニュー画面を示す平面図である。

図 2 1 は、メニュー画面の切り換えにおける内部制御部の処理手順を示すフローチャートである。

図 2 2 は、図 2 1 の続きを示すフローチャートである。

図 2 3 は、第 1 のサーチ画面を示す平面図である。

図 2 4 は、メディアがランダムアクセス困難な場合の第 1 のサーチ画面を示す平面図である。

図 2 5 は、第 2 のサーチ画面を示す平面図である。

図 2 6 (A) 乃至図 2 6 (C) は、第 2 のサーチ画面における円周方向のフォーカスの切り換えの説明に用いる平面図である。

図 2 7 (A) 乃至図 2 7 (C) は、第 2 のサーチ画面における内外周方向のフォーカスの切り換の説明に用いる平面図である。

図 2 8 は、第 1 のサーチ画面の表示における内部制御部の処理手

順を示すフローチャートである。

図 29 は、第 1 のサーチ画面の表示における内部制御部の処理手順を示すフローチャートである。

図 30 は、図 29 の続きを示すフローチャートである。

図 31 は、第 2 のサーチ画面の表示における内部制御部の処理手順を示すフローチャートである。

図 32 は、図 31 の続きを示すフローチャートである。

図 33 は、図 32 の続きを示すフローチャートである。

図 34 は、番組情報の取得の説明に供するフローチャートである。

図 35 は、他の実施の形態に係る内部制御部の処理手順を示すフローチャートである。

発明を実施するための最良の形態

以下、適宜図面を参照しながら本発明の実施の形態を詳述する。

(1) 実施の形態の構成

(1-1) 全体構成

図 1 は、本発明の実施の形態に係るセットトップボックスを示すブロック図である。このセットトップボックス 1 において、チューナ 2 は、アンテナ 3 よりダウンコンバートされたデジタル衛星放送の放送波、デジタル地上波の放送波を受け、内部制御部 4 の制御に従ってこれらの放送波より所望のトランスポートストリームを復調する。さらにチューナ 2 は、内部制御部 4 の制御に従ってこの復調したトランスポートストリームより画像データ及び音声データを復調して電子番組情報 (EPG : Electronic Program Guide) と

共に出力する。

番組情報抽出部 5 は、このチューナ 2 の出力データより電子番組情報を抽出して内部制御部 4 に出力すると共に、画像データ及び音声データをそれぞれ映像信号処理部 6 及び音声信号処理部 7 に出力する。

映像信号処理部 6 は、内部制御部 4 の制御により、この番組情報抽出部 5 より出力される画像データ、外部機器であるビデオディスクレコーダー 8 より入力される画像データをデータ伸長して出力する。なおここでこの画像データにあつては、例えば M P E G (Moving Picture Experts Group) のフォーマットによりデータ圧縮されて伝送されてきたものである。

また映像信号処理部 6 は、内部制御部 4 の制御により、所望の番組をビデオディスクレコーダー 8 で記録する場合、番組情報抽出部 5 より出力される画像データをビデオディスクレコーダー 8 に出力する。このとき映像信号処理部 6 は、連続するフレームの比較によりシーンチェンジの場面を検出し、このシーンチェンジした画像を静止画像（以下インデックス画像と呼ぶ）により記録中のビデオディスクレコーダー 8 に出力して記録する。これにより映像信号処理部 6 は、番組を構成する各シーンのインデックス画像をビデオディスクレコーダー 8 に記録する。また映像信号処理部 6 は、このようにして記録した静止画像と本来の画像データとの関連を示す時間情報を内部制御部 4 に通知する。これによりこのセットトップボックス 1 においては、このようにして記録したインデックス画像を使用してユーザーの所望するシーンを簡易に選択できるようになされている。

映像ミックス部 9 は、この映像信号処理部 6 より出力される画像データとグラフィックス表示信号作成部 10 より出力される画像データとを合成してモニタ装置 11 に出力する。これによりセットトップボックス 1 においては、所望の番組をモニタ装置 11 により視聴できるようになされ、またこの番組の選択に必要な種々のメニュー画面を目視できるようになされている。このとき映像ミックス部 9 は、内部制御部 4 の制御により、クロスフェード等の処理によりこれら 2 つの画像データを合成して出力し、また映像信号処理部 6 より出力される画像データによる画像を、グラフィックス表示信号作成部 10 より出力される画像データによる画像の一部にはめ込んで表示するように、画像データをキーイングして合成する。

音声信号処理部 7 は、番組情報抽出部 5 より出力される音声データ、外部機器であるビデオディスクレコーダー 8 より入力される音声データをデータ伸長し、スピーカ 12 に出力する。これによりセットトップボックス 1 においては、所望の番組についてスピーカ 12 により音声を視聴できるようになされている。また音声信号処理部 7 は、内部制御部 4 の制御により、所望の番組を記録する場合には、映像信号処理部 6 と連動して、番組情報抽出部 5 より出力される音声データをビデオディスクレコーダー 8 に出力する。

ビデオディスクレコーダー 8 は、このセットトップボックス 1 に接続可能な各種メディアであり、この実施の形態においては、ビデオテープレコーダ、コンパクトディスクプレイヤー、ハードディスク装置、光ディスク装置が適用されるようになされている。

ホームネット入出力制御部 13 は、IEEE 1394 インターフェースを介してビデオディスクレコーダー 8 等を接続してなるホー

ムネットワークに対して、このセットトップボックス 1 におけるインターフェースの制御部であり、内部制御部 4 の制御によりビデオディスクレコーダー 8 の動作を制御する。これによりセットトップボックス 1 においては、デジタル衛星放送、デジタル地上波放送による番組をビデオディスクレコーダー 8 に記録できるようになされ、またこのビデオディスクレコーダー 8 に記録した番組、光ディスク等により提供される番組を視聴できるようになされている。

またホームネット入出力制御部 1 3 は、このようにしてデジタル衛星放送、デジタル地上波放送による番組をビデオディスクレコーダー 8 に記録する際に、内部制御部 4 の制御により、併せてこれらの番組に関する番組情報、インデックス画像等を記録し、また内部制御部 4 の制御によりこれらの情報、インデックス画像を選択的に再生して内部制御部 4 等に通知する。

またホームネット入出力制御部 1 3 は、これらの処理に加えて、このホームネットワークに接続された通信機器 1 4 より、例えば電話回線を介して所定のサーバーより取得した詳細な番組情報、録画予約のデータ等を内部制御部 4 に通知する。またビデオディスクレコーダー 8 に装填された CD-ROM より取得した詳細な番組情報についても、同様に内部制御部 4 に通知する。これによりセットトップボックス 1 は、ユーザーに提供可能な各種番組に関して、種々の情報源より詳細な番組情報を取得できるようになされている。

グラフィックス表示信号作成部 1 0 は、内部制御部 4 の制御により、このようにして取得した情報により後述する種々の表示画面による画像データを生成して出力する。このときグラフィックス表示信号作成部 1 0 は、必要に応じてビデオディスクレコーダー 8 に記

録したインデックス画像により画像データを生成して映像ミックス部 9 に出力し、これによりセットトップボックス 1 は、ユーザーの所望する番組を簡易に選択できるようになされている。

通信制御部 1 5 は、内部制御部 4 の制御により課金処理に必要な番組について、電話回線を介して所定の課金センターをアクセスし、必要なデータ交換の処理を実行する。これによりセットトップボックス 1 は、いわゆるペーパービュー等の番組を視聴できるようになされている。

操作制御部 1 6 は、リモートコマンド 1 8 より送出される赤外線による遠隔制御信号を受信して、またこのセットトップボックス 1 の操作パネルに配置された操作子の操作を検出して、内部制御部 4 に対応する制御信号を送出する。

内部制御部 4 は、このセットトップボックス 1 の動作を制御すると共に、必要に応じてビデオディスクレコーダー 8 の動作を制御するマイクロコンピュータであり、図 2 に示すように、メモリ 1 9 に格納した制御プログラムの実行により一連の制御を実行する。

すなわちメモリ 1 9 は、制御プログラムを格納した領域と、中央処理ユニット (CPU) 4 A のワークエリアであるデータエリアの領域とで構成される。内部制御部 4 は、中央処理ユニット 4 A によりこの制御プログラムを実行し、必要に応じて I/O 制御部 4 B を介して各回路ブロックに制御コマンドを発行すると共に、これら各回路ブロックより種々のデータを取得し、これにより全体の動作を制御する。

これらの制御において、内部制御部 4 は、このセットトップボックス 1 に接続されたモニタ装置 1 1、スピーカ 1 2 により提供可能

な全ての番組について、番組情報抽出部 5 より出力される電子番組情報、サーバーより取得した詳細な番組情報、ビデオディスクレコーダー 8 に装填された CD-ROM より取得した詳細な番組情報、光ディスクより提供される番組情報、さらにはビデオディスクレコーダー 8 に記録した番組に関するこれらの情報を取得し、これらの情報を総合的に体系化した番組情報によるメニュー画面を表示するように、グラフィックス表示信号作成部 10 の動作を制御する。

またビデオディスクレコーダー 8 によりデジタル衛星放送等の番組を記録する場合には、このようにして取得した番組情報を併せて記録し、この記録した番組情報によりビデオディスクレコーダー 8 に記録した番組についても管理できるようになされている。

この番組の管理において、内部制御部 4 は、これらセットトップボックス 1 により提供可能な番組を簡易に選択できるように、一元的にこれらの番組情報を管理し、さらには階層化したメニュー画面によりユーザーの選択操作を受け付ける。

また内部制御部 4 は、このセットトップボックス 1 を使用するユーザーにおける番組視聴の履歴を記録し、この履歴に従ってユーザーの好みのチャンネルを優先的に選択可能に表示するように、グラフィックス表示信号作成部 10 の動作を制御する。

これらによりセットトップボックス 1 は、放送番組、光ディスク等のメディアにより供給される番組等の情報を画面表示して、種々の情報である情報画面を提供する情報提供装置を構成する。

(1-2) リモートコマンドの構成

図 3 は、リモートコマンド 18 の外観構成を示す斜視図である。このリモートコマンド 18 は、略棒形状により形成され、先端側の

端面に赤外線を送出する窓 18 A が形成される。リモートコマンド 18 は、この先端側の上面にテンキー等の操作子 18 B が配置され、これらの操作子 18 B の操作により所望の番組を選択できるようになされている。

リモートコマンド 18 は、このようにテンキー等の操作子 18 B より手前側の上面が緩やかな曲面を描いて階段状に立ち下がり、この立ち下がった手前側が片手により把持できるように形成される。リモートコマンド 18 は、親指を上面側にしてこの手前側を把持した際に、親指の当たる部分に、比較的大径のボタン 18 C が配置され、このボタン 18 C の手前側にキャンセルの操作子 18 D が配置される。

ここでボタン 18 C は、選択及び決定の操作子であり、矢印 A ~ D により示すように、上下左右に操作してメニュー画面におけるアイコンのフォーカスを切り換えることができるようになされ、また矢印 E により示すように、押圧してフォーカスしたアイコンを開くことができるようになされている。このようにボタン 18 C は、矢印 A ~ D に示す方向に操作されて選択の操作子として機能することにより、この場合は以下において選択の操作子と記述する。またボタン 18 C は、矢印 E により示すように押圧操作されて決定の操作子として機能することにより、この場合は以下において決定の操作子と記述する。これに対してキャンセルの操作子 18 D は、現在表示中の画面より、1 階層上位のメニュー画面に戻る操作子である。

さらにリモートコマンド 18 は、親指を上面側にして手前側を把持した際に、人差し指が引っ掛かるように、下面が階段状に立ち下がり、この立ち下がり人差し指が引っ掛かる部分に、拳銃の引き

金に類似した押圧操作子（以下シフト操作子と呼ぶ）18Eが配置されるようになされている。ここでこのシフト操作子18Eは、表示モード切り換えの操作子であり、このセットトップボックス1においては、このシフト操作子18Eを押圧操作した状態で所定の操作子を操作することにより、表示画面を番組案内の画面、サーチ画面に切り換えることができるようになされている。

これらによりセットトップボックス1においては、片手によりリモートコマンド18を把持して所望の番組を選択できるようになされ、また必要に応じて片手によりリモートコマンド18を把持したままシフト操作子18Eを押圧操作して表示画面を切り換えることができるようになされている。

図4は、このリモートコマンド18を示すブロック図である。リモートコマンド18は、所定のインターフェースを介して中央処理ユニット（CPU）18Gにより操作子18B、18C、18D、18Eの操作を検出し、この検出結果に基づいて送信部18Hを駆動することにより、赤外線による遠隔制御信号を送出する。このとき中央処理ユニット18Gは、シフト操作子18Eが押圧操作された状態で、他の操作子18C、18Dが操作されると、一定の周期で他の操作子18C、18Dが操作されていることを示す遠隔制御信号を介挿して、シフト操作子18Eの押圧操作を示す遠隔制御信号を連続して送出し、これによりこれらの操作子が同時に操作されていることをセットトップボックス1側で検出可能に遠隔制御信号を出力する。

（1-3）メニュー画面の階層表示

図5は、このセットトップボックス1によりモニタ装置11に表

示されるメインメニュー画面を示す平面図である。内部制御部4は、このセットトップボックス1の動作が立ち上げられると、またこのメインメニュー画面の下位階層のメニュー画面における操作に応動して、このメインメニュー画面を表示する。なお以下の説明において、各アイコンは、目視により内容を把握できるように、内部に図形と文字を表示して形成されるが、図面上は一部記載を省略して示す。

ここでこのメインメニュー画面は、それぞれ9個のアイコンを表示した推奨チャンネルのメニュー (Recommended)、カテゴリーのメニュー (Categories)、メディアのメニュー (Media) とにより構成される。推奨チャンネルのメニュー (Recommended) は、推奨チャンネルのメニュー画面を選択するためのアイコンであり、この推奨チャンネルは、チューナ2を介して受信可能なチャンネルから、過去の履歴を基準にして選択頻度の高い上位のチャンネルを割り振った仮想のチャンネルである。

これに対してカテゴリーのメニュー (Categories) は、カテゴリーにより分類されたメニュー画面を開くためのアイコンであり、このカテゴリーにより分類されたメニュー画面は、このセットトップボックス1により視聴可能な各番組 (現在放送中の番組に加えて、ビデオディスクレコーダー8に記録された番組を含む) をカテゴリー別に開くメニュー画面である。またメディアのメニュー (Media) は、このセットトップボックス1により視聴可能なメディア選択のメニュー画面を開くアイコンである。

これらによりこのメインメニュー画面における各メニューは、下

位階層のメニュー画面を開くアイコンを構成するようになされている。なお、このメインメニュー画面を含めて、各表示画面には、画面の上部に現在フォーカスしているメニュー画面、チャンネル等を示すタイトルが表示され、画面の下部に、操作の案内、番組の詳細な解説等が表示されるようになされている。

内部制御部4は、グラフィックス表示信号作成部10を制御して、電源を立ち上げた直後の初期状態において、このメインメニューの中央にカテゴリのメニュー (C a t e g o r i e s) を表示し、このカテゴリのメニュー (C a t e g o r i e s) の左右に、それぞれ推奨チャンネルのメニュー (R e c o m m e n d e d)、メディアのメニュー (M e d i a) を表示する。さらに内部制御部4は、この初期状態において、中央のカテゴリのメニュー (C a t e g o r i e s) を囲むように、枠形状の表示W (以下フォーカスの表示と呼ぶ) を表示し、中央のメニュー (C a t e g o r i e s) に現在フォーカスしていることをこのフォーカスの表示Wによりユーザーに通知する。なおこのフォーカスの表示Wには、選択の操作子18Cの操作可能な方向を示す矢印の表示が併せて表示され、これによりユーザーの使い勝手を向上するようになされている。

さらに内部制御部4は、リモートコマンド18における選択の操作子18Cの左右方向の操作に応動して、このフォーカスの表示Wを画面中央に表示したまま、推奨チャンネルのメニュー (R e c o m m e n d e d)、カテゴリのメニュー (C a t e g o r i e s)、メディアのメニュー (M e d i a) によるメインメニュー画面全体を左右に移動させ、これによりこの選択の操作子18Cの左右方向の操作に応動してフォーカスの合ったメニューを切り換える。

なお、下位階層のメニュー画面よりこのメインメニュー画面に表示を切り換えた場合、内部制御部4は、直前のメニュー画面に対応するメニューにフォーカスを合わせてこのメインメニュー画面を表示する。

このように当該実施の形態によれば、上述のようなメニュー画面において、内部制御部4は、画面中央に固定したフォーカスの領域を形成し、操作子18Cの操作によりメニュー画面全体をスクロールさせて、このフォーカスの領域にフォーカスのアイコンを表示する。これによりセットトップボックス1においては、視点の移動を低減し、簡易にユーザーの選択したアイコンを確認できるようになされている。

これに対して図6は、推奨チャンネルのメニュー（Recommended）について、このメインメニュー画面と下位階層のメニュー画面との関係を示す略線図である。内部制御部4は、推奨チャンネルのメニュー（Recommended）がフォーカスされた状態で、決定の操作子18Cが押圧操作されると、推奨チャンネルのメニュー画面を開く。さらにこの推奨チャンネルのメニュー画面を表示した状態で決定の操作子18Cが押圧操作されると、この推奨チャンネルのメニュー画面で選択されたチャンネルについて、最下位の階層である番組を表示する。またこれとは逆に、キャンセルの操作子18Dが押圧操作されると、順次上位階層のメニュー画面に表示を切り換える。

これに対して推奨チャンネルのメニュー画面を表示した状態で、シフト操作子18Eと決定の操作子18Cが同時に押圧操作されると、フォーカスされている推奨チャンネルについての番組案内に表

示画面を切り換え、さらにこの番組案内の表示画面において、キャンセルの操作子 18D が押圧操作されると、元の推奨チャンネルのメニュー画面に戻る。これによりこの実施の形態では、シフト操作子 18E と決定の操作子 18C とが併せて操作された場合には、単に決定の操作子 18C が操作された場合とは異なる画面を表示するようになされている。

図 7 は、推奨チャンネルのメニュー (Recommended) の下位階層のメニュー画面である推奨チャンネルのメニュー画面を示す平面図である。内部制御部 4 は、この推奨チャンネルのメニュー画面において、メインメニュー画面で表示した推奨チャンネル数に対応して、8 個のアイコンと 1 つの子画面を表示する。内部制御部 4 は、過去の履歴より最も選択頻度の高い上位 9 チャンネルのアイコン、子画面をこの初期画面に表示する。すなわち内部制御部 4 は、メニュー画面の中央に子画面を配置し、この中央の子画面に、中央のチャンネルである第 5 チャンネルの仮想チャンネルに割り当てた番組を表示する。またこの中央のチャンネルを囲むように、第 1 チャンネル～第 4 チャンネル (1ch～4ch) のアイコン、第 6 チャンネル～第 9 チャンネル (6ch～9ch) のアイコンを表示する。

内部制御部 4 は、この推奨チャンネルのメニュー画面の表示を切り換える際に、所定の遷移画面を間に挟んで表示を切り換えるように、グラフィックス表示信号作成部 10 の動作を制御する。すなわち図 8 において矢印 F により示すように、フォーカスの表示 W を表示したまま、フォーカスされたメニューを徐々に拡大させ (図 8

(A) 及び図 8 (B))、最終的な初期画面の大きさまでこのメニ

ユーを拡大すると、画面中央である第5チャンネルのアイコンがフォーカスの表示Wにより囲まれるようにする。

これにより内部制御部4は、ユーザーの選択したアイコンをズームインするように表示画面を遷移させる。続いて矢印Gにより示すように、このフォーカスの表示Wで囲まれた第5チャンネル(5ch)のアイコンを徐々に拡大し(図8(C))、このアイコンの拡大表示に伴い、アイコンの表示が徐々にこの第5チャンネル(5ch)に割り当てた番組の表示に切り換わるように、映像ミックス部9にクロスフェードの処理を指示する。

これにより内部制御部4は、最終的にこの推奨チャンネルのメニュー画面を図7について上述したような表示に設定する。

これに対してこの推奨チャンネルのメニュー画面を表示した状態でユーザーが選択の操作子18Cを操作すると、図9に示すように、この操作に反応してフォーカスの表示Wは画面中央に保持したまま、矢印Hにより示すように、メニュー画面全体をスクロールさせ(図9(A))、この枠形状の表示Wに囲まれたアイコンにフォーカスを切り換える。このとき画面全体の移動と同時に、それまでフォーカスの表示Wで囲まれて番組の子画面が割り当てられていた表示を徐々に縮小してアイコンの表示に切り換える。さらにこの縮小の表示と相補的に、続いてフォーカスの表示Wで囲まれるアイコンの表示を徐々に拡大すると共に、クロスフェードによりこの拡大表示のアイコンを番組の子画面に切り換える(図9(B)及び図9(C))。

内部制御部4は、このようにして表示した推奨チャンネルのメニュー画面において、選択の操作子18Cの操作によりユーザーによ

る仮想チャンネルの選択操作を受け付け、決定の操作子 18C が押圧操作されると、フォーカスされた番組に表示を切り換える。この場合図 10 に示すように、メニュー画面において、画面中央でフォーカスされた子画面を徐々に拡大表示し（図 10 (A) ~ 図 10 (D)）最終的にこの子画面の表示を表示画面全体に拡大する。これにより内部制御部 4 は、仮想チャンネルのメニュー画面における選択操作により現在放送中の番組を選択できるようになされている。

これに対してこのように選択した番組を表示した状態で、キャンセルの操作子 18D が操作されると、上述の説明とは逆に元のメニュー画面にズームアウトするように、表示画面を徐々に縮小して表示を切り換える。このとき内部制御部 4 は、それまで表示していた番組に対応するアイコンが画面中央でフォーカスの表示 W で囲まれるように、メニュー画面をズームアウトさせる。これによりセットトップボックス 1 においては、上位階層のメニュー画面に遷移する場合でも、それまでフォーカスされていたアイコンを簡易に確認できるようになされている。

また内部制御部 4 は、推奨チャンネルのメニュー画面を表示した状態でユーザーがキャンセルの操作子 18C を押圧操作すると、同様に、上述の説明とは逆に元のメインメニュー画面にズームアウトするように、表示画面を徐々に縮小して表示を切り換える。この場合にも、内部制御部 4 は、それまで選択されていた推奨チャンネルのメニューが画面中央にてフォーカスの表示 W で囲まれるように、メインメニュー画面にズームアウトする。

図 11 は、図 6 について説明した番組案内の画面を示す平面図である。この番組案内は、上側より番組の放送開始時間、番組の内容

とを順次配置して形成される。さらにカテゴリー別に文字の色を代えて表示され、これにより視覚的に番組のジャンルを簡易に認識できるようになされている。

図12は、メインメニュー画面のカテゴリーのメニュー (Categories) について、このメインメニュー画面と下位階層のメニュー画面との関係を示す略線図である。内部制御部4は、カテゴリーのメニュー (Categories) がフォーカスされた状態で、決定の操作子18Cが押圧操作されると、カテゴリーのメニュー画面を開く。さらにこのカテゴリーのメニュー画面を表示した状態で決定の操作子18Cが押圧操作されると、このカテゴリーのメニュー画面で選択されたカテゴリーについてさらに下位階層のメニュー画面に遷移する。さらにこの下位階層のメニュー画面において、決定の操作子18Cが押圧操作されると、内部制御部4は、フォーカスされている番組に表示を切り換える。

またこれらとは逆に、キャンセルの操作子18Dが押圧操作されると、順次上位階層のメニュー画面に表示を切り換える。

さらにカテゴリーのメニュー画面を表示した状態で、シフト操作子18Eと決定の操作子18Cが同時に押圧操作されると、フォーカスされているカテゴリーに関する番組案内に表示画面を切り換え、さらにこの番組案内の表示画面において、キャンセルの操作子18Dが押圧操作されると、元のカテゴリーのメニュー画面に戻る。これによりこの実施の形態では、シフト操作子18Eと決定の操作子18Cとが併せて操作された場合には、単に決定の操作子18Cが操作された場合とは異なる画面を表示するようになされている。

図13は、カテゴリーのメニュー画面を示す平面図である。内部

制御部 4 は、このメニュー画面において、9 個のアイコンを表示する。ここで内部制御部 4 は、番組情報によりこのセットトップボックス 1 で提供可能な番組を 9 つのカテゴリーに分類する。このカテゴリーのメニュー画面は、これらのカテゴリーを示すスポーツ、映画、ニュース、趣味、音楽、教育等の 9 個のアイコンにより構成される。このメニュー画面は、初期状態において、メニュー画面の中央にフォーカスされたアイコンが拡大表示される。

内部制御部 4 は、メインメニュー画面より推奨チャンネルのメニュー画面に表示を切り換えた場合と同様にして、メインメニュー画面よりこのカテゴリーのメニュー画面に表示を切り換える。すなわち内部制御部 4 は、遷移画面を間に挟んで表示を切り換え、この遷移画面において、ズームインするようにカテゴリーのメニューを徐々に拡大し、またフォーカスの表示 W により囲まれる中央のアイコンを徐々に拡大する（図 8 参照）。

これに対してこのカテゴリーのメニュー画面を表示した状態でユーザーが選択の操作子 18C を操作すると、推奨チャンネルのメニュー画面における場合と同様に（図 9 参照）、フォーカスの表示 W を画面中央に保持したままメニュー画面全体をスクロールさせ、このフォーカスの表示 W に囲まれたアイコンにフォーカスを切り換える。このとき画面全体の移動と同時に、それまでフォーカスの表示 W で囲まれて拡大表示されていたアイコンの表示を徐々に縮小すると共に、続いてフォーカスの表示 W で囲まれるアイコンの表示を徐々に拡大する。

図 14 は、このカテゴリーのメニュー画面における 1 のアイコンに対応する下位階層の番組選択のメニュー画面と、この下位階層に

グループ分けされた全アイコンとの関係を示す平面図である。ここでこの実施の形態において、内部制御部 4 は、例えばカテゴリーのメニュー画面に配置した 1 つのジャンルについて、提供可能な番組のメニューをこの下位階層のメニュー画面で表示する。このとき内部制御部 4 は、例えばカテゴリーのメニュー画面に配置した 1 つのアイコンに対応する音楽のジャンルに関して、9 種類以上の番組を提供可能な場合、これらの提供可能な全ての番組にそれぞれアイコンを割り当て、これら全てのアイコンを配列した全体画面を形成する。

内部制御部 4 は、この全体画面の一部をズームインして 9 個のアイコンを表示し、この 9 個のアイコンの表示によりこの番組選択のメニュー画面を作成する。さらにこのとき画面中央のアイコンについては、このアイコンの内容である番組を子画面により表示する。

内部制御部 4 は、カテゴリーのメニュー画面からこの番組選択のメニュー画面に表示を切り換える際に、所定の遷移画面を間に挟んで表示を切り換えるように、グラフィック表示信号作成部 10 の動作を制御する。すなわち図 15 及び図 16 に示すように、フォーカスの表示 W を表示したまま、フォーカスされたメニューを徐々に拡大させ（図 15 (A) 及び図 15 (B)）、このメニューが所定値以上大きくなると、このアイコンの表示を徐々に透明化して下位階層のアイコンを目視できるようにする。

さらに続いて内部制御部 4 は、図 14 について上述した全体画面を表示し（図 15 (C)）、この全体画面を徐々に拡大して番組選択のメニュー画面を表示する（図 16 (A) 及び図 16 (B)）。これによりセットトップボックス 1 においては、この番組選択のメ

ニュー画面に属するアイコンの全体像を視覚的に把握できるようになされている。

さらにこのとき中央のフォーカスの表示Wにより囲まれるアイコンについては、徐々に拡大して所定値以上になると、このアイコンの表示を子画面の表示に切り換える（図16（B））。

これに対してこの番組選択のメニュー画面を表示した状態でユーザーが選択の操作子18Cを操作すると、推奨チャンネルのメニュー画面における場合と同様に（図9参照）、フォーカスの表示Wを画面中央に保持したままメニュー画面全体（この場合、全てのアイコンを表示した全体画面）をスクロールさせ、このフォーカスの表示Wに囲まれたアイコンにフォーカスを切り換える。このとき画面全体の移動と同時に、それまでフォーカスの表示Wで囲まれて拡大表示されていた子画面の表示をアイコンの表示に切り換えて徐々に縮小すると共に、続いてフォーカスの表示Wで囲まれるアイコンの表示を徐々に拡大して子画面の表示に切り換える。

また内部制御部4は、このようにして表示した番組選択のメニュー画面において、決定の操作子18Cが押圧操作されると、フォーカスされた番組に表示を切り換える。この場合番組選択のメニュー画面において、画面中央でフォーカスされた子画面を徐々に拡大表示し（図10参照）、最終的にこの子画面の表示を表示画面全体に拡大する。

これに対してこのように選択した番組を表示した状態で、キャンセルの操作子18Cが操作されると、上述の説明とは逆に元の番組選択のメニュー画面にズームアウトするように、表示画面を徐々に縮小して表示を切り換える。このとき内部制御部4は、それまで表

示していた番組に対応するアイコンが画面中央でフォーカスの表示Wで囲まれるように、メニュー画面にズームアウトする。

また内部制御部4は、番組選択のメニュー画面を表示した状態でユーザーがキャンセルの操作子18Cを押圧操作すると、同様に、上述の説明とは逆に元のカテゴリのメニュー画面にズームアウトするように、表示画面を徐々に縮小して表示を切り換える。このとき図15及び図16について上述した場合とは逆に、内部制御部4は、ズームアウトの際に、それまでフォーカスしていたアイコンによる全体画面が表示されるまで、全体をズームアウトした後、対応するカテゴリのアイコンに表示を切り換え、このカテゴリのアイコンをズームアウトさせる。

なおこの場合にも、内部制御部4は、それまで選択されていたカテゴリのアイコンが画面中央にてフォーカスの表示Wで囲まれるように、カテゴリのメニュー画面にズームアウトする。

さらにこのカテゴリのメニュー画面において、ユーザーがキャンセルの操作子18Cを押圧操作すると、同様に、上述の説明とは逆に元のメインメニュー画面にズームアウトするように、表示画面を徐々に縮小して表示を切り換える。この場合にも、内部制御部4は、それまで選択されていたカテゴリのメニューが画面中央にてフォーカスの表示Wで囲まれるように、メインメニュー画面にズームアウトさせる。

図17は、図12について説明した番組案内の画面を示す平面図である。この番組案内は、上側より番組の放送開始時間、番組の内容とを順次配置して形成される。なおこの図17においては、ネットワークに何ら外部機器が接続されていないような場合であって、

セットトップボックス 1 よりチューナ 2 を介して取得される番組のみ提供可能な場合である。

図 18 は、メインメニュー画面のメディアのメニュー (Media) について、このメインメニュー画面と下位階層のメニュー画面との関係を示す略線図である。内部制御部 4 は、メインメニュー画面においてメディアのメニュー (Media) がフォーカスされた状態で、決定の操作子 18C が押圧操作されると、メディアのメニュー画面を開く。さらにこのメディアのメニュー画面を表示した状態で番組を記録したソースが選択されると、対応する下位階層のメニュー画面である番組選択のメニュー画面に表示を切り換える。さらにこの番組選択のメニュー画面において、決定の操作子 18C が押圧操作されると、内部制御部 4 は、フォーカスされている番組に表示を切り換える。

またこれらとは逆に、キャンセルの操作子 18D が押圧操作されると、順次上位階層のメニュー画面に表示を切り換える。

さらに最下位の階層である番組を表示した状態で、シフトの操作子 18E が押圧操作されると、動作モードを第 1 のサーチモードに切り換えると共に、表示画面を対応する第 1 のサーチ画面に切り換え、シフトの操作子 18E の押圧が解除されると、元の番組表示の画面に切り換える。

これに対して番組選択のメニュー画面において、シフトの操作子 18E が押圧操作された状態で決定の操作子 18C が押圧操作されると、動作モードを第 2 のサーチモードに切り換えると共に、表示画面を対応する第 2 のサーチ画面に切り換える。なお内部制御部 4 においては、このメディアのメニュー画面において、検索等の特定

のメニューが選択された場合、この図18について説明した階層構造の表示とは異なる表示の切り換えにより目的とする処理に対応する表示画面を表示する。

図19は、メディアのメニュー画面を示す平面図である。内部制御部4は、このメニュー画面において、9個のアイコンを表示する。すなわち内部制御部4は、左端の上側より、CD-ROMを用いた番組案内を開くアイコン（ガイドROM）、文字検索による番組検索のメニューを開くアイコン（文字検索）、デジタル衛星放送によるプロモーションのチャンネルを開くアイコン（プロモーション）が配置される。内部制御部4においては、これら3つのアイコンが選択された場合には、図17について上述した階層構造によるメニュー画面とは異なる表示画面への切り換えにより対応する処理を実行する。

また中央上側より、デジタルビデオディスク（DVD）、ハードディスク装置（HDD）、コンパクトディスクプレイヤー（CD）をそれぞれ指定するアイコンが配置され、右側の上側より、D-VHS、DVD-R、VHSの装置を指定するアイコンが順次配置される。内部制御部4は、この場合もメニュー画面の中央のフォーカスされたアイコンを拡大表示する。これらメニュー画面の中央、右側に配置されるアイコンは、図1について上述したビデオディスクレコーダー8等の、ホームネットワークを介してこのセットトップボックス1に接続可能な各種メディアである。

内部制御部4は、メインメニュー画面より推奨チャンネルのメニュー画面に表示を切り換えた場合と同様にして、メインメニュー画面よりこのメディアのメニュー画面に表示を切り換える。すなわち

内部制御部 4 は、遷移画面を間に挟んで表示を切り換え、この遷移画面において、ズームインするようにメディアのメニューを徐々に拡大し、またフォーカスの表示 W により囲まれる中央のアイコンを徐々に拡大する（図 8 参照）。

これに対してこのメディアのメニュー画面を表示した状態でユーザーが選択の操作子 18C を操作すると、推奨チャンネルのメニュー画面における場合と同様に（図 9 参照）、フォーカスの表示 W を画面中央に保持したままメニュー画面全体をスクロールさせ、この枠形状の表示 W に囲まれたアイコンにフォーカスを切り換える。このとき画面全体の移動と同時に、それまでフォーカスの表示 W で囲まれて拡大表示されていたアイコンの表示を徐々に縮小すると共に、続いてフォーカスの表示 W で囲まれるアイコンの表示を徐々に拡大する。

図 20 は、このメディアのメニュー画面における 1 のアイコンに対応する下位階層の番組選択のメニュー画面を示す平面図である。内部制御部 4 は、例えば記録時に付加したインデックス画像のうち、各番組開始時のインデックス画像を配置してこの番組選択のメニュー画面を形成する。なお、例えば再生専用のメディアである DVD 等による番組選択メニューにあつては、この DVD ディスクに記録されたインデックス画像を表示し、また必要に応じて例えば先頭部分を再生してこのメニュー画面を形成する。

このとき例えばハードディスク装置に 9 種類以上の番組が記録されていることも考えられることにより、内部制御部 4 は、図 14 について上述したと同様にして、ハードディスク装置等のアイコンにグループ化される全ての番組について、それぞれアイコンを割り当

てると共に、この全てのアイコンの配列による全体画面を形成する。

内部制御部 4 は、この全体画面の一部をズームインして 9 個のアイコンを表示し、この 9 個のアイコンの表示によりこの番組選択のメニュー画面を作成する。さらにこのとき画面中央のアイコンについては、このアイコンの内容である番組を子画面により表示する。

内部制御部 4 は、メディアのメニュー画面からこの番組選択のメニュー画面に表示を切り換える際に、図 15 及び図 16 について上述したと同様の遷移画面を間に挟んで表示を切り換える。すなわちフォーカスの表示 W を表示したまま、フォーカスされたメニューを徐々に拡大させ、このメニューが所定値以上大きくなると、このアイコンの表示を徐々に透明化し、下位階層のアイコンを目視できるようにする。さらに続いて内部制御部 4 は、全てのアイコンによる全体画面を表示し、この全体画面を徐々に拡大して番組選択のメニュー画面を表示する。さらにこのとき中央のフォーカスの表示 W により囲まれるアイコンについては、徐々に拡大して所定値以上になると、このアイコンの表示を子画面の表示に切り換える。

これに対してこの番組選択のメニュー画面を表示した状態でユーザーが選択の操作子 18C を操作すると、推奨チャンネルのメニュー画面における場合と同様に（図 9 参照）、フォーカスの表示 W を画面中央に保持したままメニュー画面全体（この場合、全てのアイコンを表示した全体画面）をスクロールさせ、このフォーカスの表示 W に囲まれたアイコンにフォーカスを切り換える。このとき画面全体の移動と同時に、それまでフォーカスの表示 W で囲まれて拡大表示されていた子画面の表示をアイコンの表示に切り換えて徐々に縮小すると共に、続いてフォーカスの表示 W で囲まれるアイコンの

表示を徐々に拡大して子画面の表示に切り換える。

また内部制御部 4 は、このようにして表示した番組選択のメニュー画面において、決定の操作子 18C が押圧操作されると、フォーカスされた番組に表示を切り換える。この場合番組選択のメニュー画面において、画面中央でフォーカスされた子画面を徐々に拡大表示し（図 10 参照）、最終的にこの子画面の表示を表示画面全体に拡大する。

これに対してこのように選択した番組を表示した状態で、キャンセルの操作子 18C が操作されると、上述の説明とは逆に元の番組選択のメニュー画面にズームアウトするように、表示画面を徐々に縮小して表示を切り換える。このとき内部制御部 4 は、それまで表示していた番組に対応するアイコンが画面中央でフォーカスの表示 W で囲まれるように、メニュー画面にズームアウトさせる。

また内部制御部 4 は、番組選択のメニュー画面を表示した状態でユーザーがキャンセルの操作子 18C を押圧操作すると、同様に、上述の説明とは逆に元のメディアのメニュー画面にズームアウトするように、表示画面を徐々に縮小して表示を切り換える。このときそれまでフォーカスしていたアイコンによる全体画面が表示されるまで、全体をズームアウトした後、対応するメディアのアイコンに表示を切り換え、このメディアのアイコンをズームアウトさせる。なおこの場合にも、内部制御部 4 は、それまで選択されていたメディアのアイコンが画面中央にてフォーカスの表示 W で囲まれるように、メディアのメニュー画面にズームアウトする。

さらにこのメディアのメニュー画面において、ユーザーがキャンセルの操作子 18C を押圧操作すると、同様に、上述の説明とは逆

に元のメインメニュー画面にズームアウトするように、表示画面を徐々に縮小して表示を切り換える。この場合にも、内部制御部 4 は、それまで選択されていたメディアのメニューが画面中央にてフォーカスの表示 W で囲まれるように、メインメニュー画面にズームアウトする。

(1-4) 階層表示における内部制御部 4 の処理手順

図 2 1 及び図 2 2 は、このようなアイコンの拡大縮小によるズーム処理によりメニュー画面等を切り換える場合の、内部制御部 4 の処理手順を示すフローチャートである。この処理手順において、内部制御部 4 は、ステップ S P 1 からステップ S P 2 に移り、表示に供する選択肢より対応するアイコンを選択し、またこの選択したアイコンの配置等を決定する。

続いて内部制御部 4 は、ステップ S P 3 に移り、ここで該当する全アイコンによる全体画面を表示した後、続くステップ S P 4 において、目的とするメニュー画面を表示する。このとき内部制御部 4 は、全体画面よりズームインするように、メニュー画面を表示する。これにより、例えばメインメニュー画面のように、表示に供するアイコンが限られている場合であって、全体画面がメニュー画面と等しいような場合、内部制御部 4 においては、直接メニュー画面を表示することになる。

続いて内部制御部 4 は、ステップ S P 5 に移り、画面中央のフォーカスしたアイコンについて、これを拡大表示する。なおこの場合、最下位階層である番組選択のメニュー画面においては、この拡大表示に子画面が割り当てられることになる。

続いて内部制御部 4 は、ステップ S P 6 に移り、選択の操作子

(選択キー) 18Cが操作されたか否か判断し、ここで肯定結果が得られると、ステップSP7に移り、画面中央のアイコンを縮小させる。続いて内部制御部4は、ステップSP8に移り、メニュー画面をスクロールさせてフォーカスを切り換え、続いてステップSP5に戻って、この新たにフォーカスされたアイコンを拡大表示する。

これに対して何ら選択の操作子(選択キー)18Cが操作されていない場合、内部制御部4は、ステップSP6からステップSP9に移る(図22)。ここで内部制御部4は、決定の操作子(決定キー)18Cが押圧操作されたか否か判断し、否定結果が得られると、ステップSP10に移る。ここで内部制御部4は、キャンセルの操作子(キャンセルキー)18Dが操作されたか否か判断し、否定結果が得られると、ステップSP6に戻る。

これにより内部制御部4は、決定の操作子18C、キャンセルの操作子18D、選択の操作子18Cが操作されるまでの間、ステップSP6-SP9-SP10-SP6の処理手順を繰り返すことになる。

内部制御部4は、このようにして処理手順を繰り返している際に、決定の操作子18Cが操作されると、ステップSP9で肯定結果が得られることにより、ステップSP9からステップSP11に移る。ここで内部制御部4は、画面中央の画像が番組にリンクを張られた画像か否か、すなわち画面中央の画像が番組を紹介する子画面か否か判断する。

ここで現在表示中のメニュー画面が番組選択のメニュー画面以外のメニュー画面の場合、内部制御部4は、否定結果が得られることにより、ステップSP11からステップSP12に移り、更に下位

階層のメニュー画面に表示を切り換えるように、この画面中央のアイコンにズームインした後、ステップ S P 2 に戻る。これにより内部制御部 4 は、決定の操作子 1 8 C の操作に応動して、順次メニュー画面を下位段層に切り換えるようになされている。

これに対して現在表示中のメニュー画面が番組選択のメニュー画面の場合、ステップ S P 1 1 において肯定結果が得られることにより、この場合内部制御部 4 は、ステップ S P 1 1 からステップ S P 1 3 に移る。ここで内部制御部 4 は、この子画面による番組を表示画面の全体に表示するように全体の動作を切り換える。これにより内部制御部 4 は、順次階層を辿ってユーザーの選択した番組を表示するようになされている。

続いて内部制御部 4 は、ステップ S P 1 4 に移り、キャンセルの操作子 1 8 D が操作されたか否か判断し、否定結果が得られると、ステップ S P 1 4 を繰り返す。これにより内部制御部 4 は、キャンセルの操作子 1 8 D が操作されるまで、番組の表示を継続する。

これに対して番組を表示中にキャンセルの操作子 1 8 D が操作されると、内部制御部 4 は、ステップ S P 1 4 からステップ S P 1 5 に移り、ここで直前のメニュー画面である番組選択のメニュー画面にズームアウトするよう表示を切り換えた後、ステップ S P 4 に戻る。これにより内部制御部 4 は、必要に応じて視聴中のチャンネル等を切り換えることができるようになされている。

内部制御部 4 は、このようにして番組選択のメニュー画面に戻った場合、さらには誤ってメニュー画面等を選択した場合等にあつては、キャンセルの操作子 1 8 D の操作によりステップ S P 1 0 からステップ S P 1 6 に移る。ここで内部制御部 4 は、現在表示中のメ

ニュー画面に対して上位階層のメニュー画面が存在するか否か判断し、ここでメインメニュー画面を表示している場合にあっては、否定結果が得られることにより、ステップ S P 1 6 からステップ S P 6 に戻る。

これに対して上位階層が存在する場合、ステップ S P 1 6 において肯定結果が得られることにより、内部制御部 4 は、ステップ S P 1 6 からステップ S P 1 7 に移り、上位階層のメニュー画面に対してズームアウトするように表示を切り換える。さらに内部制御部 4 は、続くステップ S P 1 8 において、この上位階層のメニュー画面について、選択肢よりアイコンを選択すると共に、配置等を決定し、ステップ S P 4 に戻る。

(1-5) サーチ画面の表示

図 2 3 は、番組を表示した状態でシフトの操作子 1 8 E が押圧操作された場合の、第 1 のサーチ画面を示す平面図である。内部制御部 4 は、番組を表示中のメディアがランダムアクセス可能なハードディスク装置等の場合、この表示画面を表示する。

この第 1 のサーチ画面において、内部制御部 4 は、画面中央に、それまで全画面により表示していた番組を縮小して表示する。さらに画面の下側に、左側より時系列で並べて、この番組のインデックス画像を表示する。このとき内部制御部 4 は、画面中央に表示した現在表示中の画像に対して、対応するインデックス画像（すなわちフォーカスしているインデックス画像）を下側の中央に、他の静止画像に比して拡大して表示する。

さらにこのシフトの操作子 1 8 E が継続して押圧操作された状態で、選択の操作子 1 8 C が操作されると、この操作に応動して下側

に配置した静止画像を左右に移動させる。このときこの画像の移動に伴い、下側中央に表示される静止画像にフォーカスを切り換え、このフォーカスのインデックス画像を拡大すると共に、それまで拡大していたインデックス画像を他の画像と同じ大きさに切り換える。

これに対してこのシフトの操作子 18E が継続して押圧操作された状態で、決定の操作子 18C が押圧操作されると、このフォーカスしているインデックス画像に対応するように、画面中央の表示画像を切り換える。

これに対してシフトの操作子 18E の押圧操作が解除されると、内部制御部 4 は、画面中央に表示した画面を全体に表示し、元の表示画面に戻る。これによりセットトップボックス 1 においては、シフトの操作子 18E を押圧している期間の間、この第 1 のサーチ画面を表示して、あたかもビデオテープレコーダにおける早送り、巻き戻しのように、所望のシーンを選択できるようになされ、さらにこの早送り、巻き戻しに相当する処理を瞬時に実行できるようになされている。

内部制御部 4 は、これらの処理を実行するにつき、必要に応じてハードディスク装置等に発行する制御コマンドを切り換えることにより、このサーチ画面に形成に必要なインデックス画像をグラフィックス表示信号作成部 10 に供給する。

これに対して図 24 は、メディアがビデオテープレコーダ等のランダクアクセス困難な場合に表示する第 1 のサーチ画面を示す平面図である。この場合ランダムアクセスして簡易に頭だしすることが困難なことにより、内部制御部 4 は、時系列による静止画像に代えて、ビデオテープレコーダの操作子と同様のアイコンを表示する。

さらにシフトの操作子 1 8 E が継続して押圧操作された状態で、選択の操作子 1 8 C が操作されると、この操作に応動してこれらのアイコンの明るさを切り換え、これによりフォーカスのアイコンを目視できるようにする。さらに内部制御部 4 は、シフトの操作子 1 8 E が継続して押圧操作された状態で、決定の操作子 1 8 C が押圧操作されると、フォーカスしているアイコンに対応して、例えば早送り、巻き戻し等による制御コマンドをビデオテープレコーダ等に出し、その結果得られる再生画像を画面中央に表示する。

これに対してシフトの操作子 1 8 E の押圧操作が解除されると、内部制御部 4 は、画面中央に表示した画面を全体に表示し、元の表示画面に戻る。

これに対して図 2 5 は、メディアにおける番組選択のメニュー画面を表示した状態で、シフトの操作子 1 8 E と決定の操作子 1 8 C とが同時に操作された場合の、第 2 のサーチ画面を示す平面図である。内部制御部 4 は、子画面により表示中のメディアがランダムアクセス可能なハードディスク装置等のメディアの場合、この表示画面を表示する。

ここでこの第 2 のサーチ画面においては、画面中央の下側に、現在フォーカスされている番組についての先頭のインデックス画像が、フォーカスの表示 W に囲まれて表示される。さらにこのインデックス画像より反時計回りに、表示画面の中心に向かってらせん状に、順次時間軸に沿った方向に、このフォーカスされている番組に関するインデックス画像が順次縮小して表示される。さらに外周側よりらせん状の中心に近づくに従って徐々に表示が薄くなって背景が透過するように表示される。

これに対して、フォーカスされているインデックス画像の時計方向には、現在フォーカスされているインデックス画像より早い時点のインデックス画像が、らせん状のインデックス画像の配置において順次変化する表示の大きさに対応して表示される。なおこのインデックス画像においても、背景が透過するように薄く表示される。ちなみに図25においては、現在フォーカスされているインデックス画像が番組の先頭であることから、この現在フォーカスされているインデックス画像より早い時点のインデックス画像の表示領域には、編掛によるダミーのインデックス画像が表示される。

さらに第2のサーチ画面は、これらのインデックス画像が、らせんの中心より放射状に広がる背景の上に表示される。これによりこのセットトップボックス1においては、遠近法を利用した時間軸に沿った配置により、フォーカスされたインデックス画像を基準にして、時間経過と共に変化する番組の流れを視覚的に把握できるようになされ、所望のシーンを簡易に選択できるようになされている。

すなわち図26に示すように、内部制御部4は、選択の操作子18Eが右向きに操作されると、この操作に応動して図26(B)との対比により図26(A)により示すように、フォーカスの表示Wを現在の表示位置に保持したまま、時計方向に、各インデックス画像の表示位置を1画面分過去側の表示位置に移動させ、さらにこの移動の際に各インデックス画像を移動後の位置に対応する大きさに変化させる(なお、らせん状の内部に存在する画像ほど過去になるようにして、時計方向に各インデックス画像の表示位置を1画面分未来側の表示位置に移動させるようにしてもよい。)さらに内部制御部4は、この移動によりインデックス画像が失われる最も内周側

のインデックス画像配置位置に、続く未来のインデックス画像を配置する。さらに内部制御部 4 は、フォーカスの表示 W の内側に移動したインデックス画像にフォーカスを設定し、これによりフォーカスのインデックス画像を時間軸方向に切り換える。

これに対してこれとは逆に選択の操作子 18C が左向きに操作されると、この操作に応動して図 26 (B) との対比により図 26

(C) により示すように、フォーカスの表示 W を現在の表示位置に保持したまま、反時計方向に、各インデックス画像の表示位置を 1 画面分将来側の表示位置に移動させ、さらにこの移動の際に、各インデックス画像を移動後の位置に対応する大きさに変化させる（なお、らせん状の内部に存在する画像ほど過去になるようにして、反時計方向に各インデックス画像の表示位置を 1 画面分過去側の表示位置に移動させるようにしてもよい。）。またこの移動によりインデックス画像が失われる最も外周側のインデックス画像配置位置に、続くインデックス画像を配置する。同時に内部制御部 4 は、フォーカスの表示 W の内側に移動したインデックス画像にフォーカスを切り換え、これによりフォーカスのインデックス画像を時間軸を遡る方向に切り換える。

これに対して選択の操作子 18C が上向きに操作されると、この操作に応動して図 27 (B) との対比により図 27 (A) により示すように、フォーカスの表示 W を現在の表示位置に保持したまま、らせん状に配置した各インデックス画像を外周側のインデックス画像の表示位置に移動させ、さらにこの移動の際に、各インデックス画像を移動後の位置に対応する大きさに変化させる。さらにこの移動によりインデックス画像が失われる内周側のインデックス画像配

置位置に、続くインデックス画像を順次配置する。同時に内部制御部 4 は、フォーカスの表示 W の内側に移動したインデックス画像にフォーカスを切り換え、これによりインデックス画像を時間軸方向に切り換える。これにより内部制御部 4 は、あたかも手前側かららせん状に配置したインデックス画像について、らせん状の配列の中心軸に沿って 1 周分視点を奥に移動させたようにサーチ画面の表示を切り換え、このらせん状の配置によるインデックス画像の 1 周分をジャンプして、時間軸に沿った方向にフォーカスのインデックス画像を切り換える。

これに対して選択の操作子 1 8 C が下向きに操作されると、この操作に応動して図 2 7 (B) との対比により図 2 7 (C) により示すように、フォーカスの表示 W を現在の表示位置に保持したまま、らせん状に配置した各インデックス画像を内周側のインデックス画像の表示位置に移動させ、さらにこの移動の際に各インデックス画像を移動後の位置に対応する大きさに変化させる。さらにこの移動によりインデックス画像が失われる外周側のインデックス画像配置位置に、続くインデックス画像を順次配置する。同時に内部制御部 4 は、フォーカスの表示 W の内側に移動したインデックス画像にフォーカスを切り換え、これによりインデックス画像を時間軸を遡る方向に切り換える。これにより内部制御部 4 は、あたかも手前側かららせん状に配置したインデックス画像について、らせん状の配列の中心軸に沿って 1 周分視点を手前側に移動させたようにサーチ画面の表示を切り換え、このらせん状の配置によるインデックス画像の 1 周分をジャンプして、時間軸を遡った方向にフォーカスのインデックス画像を切り換える。

これに対して決定の操作子 1 8 C が押圧操作されると、内部制御部 4 は、フォーカスしているインデックス画像を全体に表示し、このインデックス画像より記録された映像の再生を開始する。

さらにこのようにして第 2 のサーチ画面を介して番組表示を開始した場合にあって、この番組の表示中に決定の操作子 1 8 C が操作されると、内部制御部 4 は、この第 2 のサーチ画面に表示を切り換え、上述したと同様にしてインデックス画像を表示する。

これに対して第 2 のサーチ画面を表示した状態でキャンセルの操作子 1 8 D が操作されると、元の番組選択のメニュー画面に戻る。

(1-6) サーチ画面、検索画面の表示における内部制御部 4 の処理手順 図 2 8 は、このサーチ画面の表示及び検索画面の表示における内部制御部 4 の処理手順について、シフトの操作子 1 8 E の操作を基準にして示すフローチャートである。内部制御部 4 は、電源が立ち上げられると、ステップ S P 2 0 からステップ S P 2 1 に移り、シフトの操作子 1 8 E (シフトキー) が押圧操作されているか否か判断する。ここでシフトの操作子 1 8 E が押圧操作されていない場合、内部制御部 4 は、ステップ S P 2 2 に移り、メニュー画面の階層表示について上述した通常の画面表示モードに動作を切り換える。

続いて内部制御部 4 は、ステップ S P 2 3 に移り、他の操作子が操作されているか否か判断し、操作されていない場合には、ステップ S P 2 1 に戻るのに対し、操作されている場合には、ステップ S P 2 4 に移り、操作子の操作に応動して上位階層、下位階層等に表示を切り換えた後、ステップ S P 2 1 に戻る。

これに対してシフトの操作子 1 8 E が押圧操作された場合、内部

制御部 4 は、ステップ S P 2 1 において肯定結果が得られることにより、ステップ S P 2 5 に移り、特別な画面表示モードに移る。さらに続いて内部制御部 4 は、ステップ S P 2 6 に移り、他の操作子が操作されているか否か判断し、操作されていない場合には、ステップ S P 2 1 に戻るのに対し、操作されている場合には、ステップ S P 2 7 に移り、操作子の操作に応動して表示画面を番組案内の表示画面又はサーチ画面に切り換えた後、ステップ S P 2 1 に戻る。

これにより内部制御部 4 は、シフトの操作子 1 8 E が押圧操作された場合に限って、通常とは異なる画面を表示し、その分少ない操作子により種々の操作を実行できるようになされている。番組を表示している場合には、この処理手順において、シフトの操作子 1 8 E が押圧操作されている期間の間、第 1 のサーチ画面を表示することになる。

図 2 9 及び図 3 0 は、第 1 のサーチ画面における内部制御部 4 の処理手順を示すフローチャートである。内部制御部 4 は、ステップ S P 4 0 からステップ S P 4 1 に移り、モニタ装置 1 1 の全画面にユーザーの選択した番組を表示し、ステップ S P 4 2 に移る。ここで内部制御部 4 は、シフトの操作子 1 8 E が操作されたか否か判断し、否定結果が得られるとステップ S P 4 1 に戻る。

これに対してステップ S P 4 2 で肯定結果が得られると、内部制御部 4 は、ステップ S P 4 3 に移り、番組である動画の表示を縮小する（図 2 3 参照）。続いて内部制御部 4 は、ステップ S P 4 4 に移り、再生中の動画についての位置情報（タイムコード等である）を取得した後、ステップ S P 4 5 に移り、この位置情報を基準にして前後するインデックス画像をビデオディスクレコーダー 8 より取

得し、このインデックス画像を縮小した動画の下側に配列して表示する。

続いて内部制御部4は、ステップSP46に移り、シフトの操作子18Eの押圧操作が継続されているか否か判断し、ここで否定結果が得られるとステップSP47に移り、表示画面よりインデックス画像を消去すると共に、続くステップSP48において縮小して表示していた動画を元の大きさに戻し、ステップSP42に戻る。

これにより内部制御部4は、シフトの操作子18Eが押圧操作されると、第1のサーチ画面を表示し、このシフトの操作子18Eの押圧操作が解除されると、元の表示画面を表示する。

これに対してシフトの操作子18Eが継続して押圧操作されている場合、内部制御部4は、ステップSP46からステップSP49に移り（図30）、ここでこのシフトの操作子18Eに加えて、選択の操作子18Cが操作されたか否か判断する。ここで肯定結果が得られると、内部制御部4は、ステップSP50に移り、選択の操作子18Cの操作に応動してインデックス画像の位置を移動させてフォーカスのインデックス画像を切り換え、ステップSP46に戻る。

これに対してステップSP49において否定結果が得られると、内部制御部4は、ステップSP51に移り、シフトの操作子18Eに加えて、決定の操作子18Cが操作されたか否か判断する。ここで否定結果が得られると、内部制御部4は、ステップSP46に戻るのに対し、肯定結果が得られると、ステップSP52に移り、フォーカスされているインデックス画像のシーンについて、対応する再生画像に表示を切り換え、ステップSP46に戻る。

これにより内部制御部4は、シフトの操作子18Eを押圧した状態で操作子18Cを操作して所望のシーンより番組を視聴できるようになされている。

図31、図32及び図33は、第2のサーチ画面に関する内部制御部4の処理手順を示すフローチャートである。なおこの処理手順においては、番組を記録する際の処理手順を併せて示す。すなわち内部制御部4は、ステップSP60からステップSP61に移り、記録時、例えば順次デジタル衛星放送により提供される画像データをビデオディスクレコーダー8に記録しながら、インデックス画像の候補を選択する。さらに内部制御部4は、続くステップSP62において、この選択したインデックス画像の候補より各シーン毎にインデックス画像を設定し、このインデックス画像をサムネイル画像により番組録画中のメディアに記録する。

このようにして番組録画を完了した後、メディアの番組選択メニューにおいて、シフトの操作子18Eが押圧操作された状態で決定の操作子18Cが操作されると、内部制御部4は、ステップSP63に移り、インデックス画像を指定するカウント値(count)を値0にセットし、また画面に表示するインデックス画像の数(max)を第2のサーチ画面において表示可能な最大値にセットする。

続いて内部制御部4は、ステップSP64に移り、フォーカスされた番組のシーケンスの先頭より変数(max) - (count)で表されるインデックス画像をビデオディスクレコーダー8より取得した後、ステップSP65に移り、このインデックス画像の表示位置を示す座標、大きさ、透過度、奥行きを計算する。

続くステップSP66において、内部制御部4は、この計算した

結果に従って取得したインデックス画像を表示画面に表示した後、ステップSP67に移り、カウント値（count）を値1だけインクリメントする。続いて内部制御部4は、ステップSP68に移り、カウント値（count）が第2のサーチ画面において表示可能な最大値（max）以下か否か判断し、ここで肯定結果が得られると、ステップSP64に戻る。

これにより内部制御部4は、ステップSP64—SP65—SP66—SP67—SP68—SP64の処理手順を繰り返して、順次インデックス画像をらせん状に配置した後、ステップSP70に移る（図32）。

内部制御部4は、このステップSP70において、何れかの操作子が操作されたか否か判断し、ここで否定結果が得られるとステップSP70を繰り返す。これに対して何れかの操作子が操作されると、肯定結果が得られることにより、内部制御部4は、ステップSP70からステップSP71に移り、ここで決定の操作子18Cが押圧操作されたか否か判断する。ここで否定結果が得られると、内部制御部4は、ステップSP72に移り、選択の操作子18Cが右方向又は左方向に操作されたか否か判断する。

ここで肯定結果が得られると、内部制御部4は、ステップSP73に移り、らせん状に配置したインデックス画像を操作子18Cの操作方向に応動してらせん状の配列方向に又はこれとは逆方向に移動させると共に大きさを可変し（図26参照）、ステップSP70に戻る。

これに対してステップSP72において否定結果が得られると、内部制御部4は、ステップSP72からステップSP74に移り、

選択の操作子 1 8 C が上方向又は下方向に操作されたか否か判断する。

ここで肯定結果が得られると、内部制御部 4 は、ステップ S P 7 5 に移り、らせん状に配置したインデックス画像を操作子 1 8 C の操作方向に応動して外周側又は内周側に移動させると共に大きさを可変し（図 2 7 参照）、ステップ S P 7 0 に戻る。

これに対してステップ S P 7 4 において否定結果が得られると、内部制御部 4 は、ステップ S P 7 6 に移り、キャンセルの操作子 1 7 D が操作されたか否か判断する。ここで否定結果が得られると、内部制御部 4 は、ステップ S P 7 0 に戻るのに対し、肯定結果が得られると、ステップ S P 7 7 に移り、表示画面を番組選択のメニュー画面（図 2 0）に切り換える。

これに対して決定の操作子 1 8 C が押圧操作されると、内部制御部 4 は、ステップ S P 7 1 からステップ S P 7 8 に移る（図 3 3）。ここで内部制御部 4 は、フォーカスの表示 W で囲まれた位置であるカレントポジションに配置されたインデックス画像を全画面に拡大する。続いて内部制御部 4 は、ステップ S P 7 9 に移り、このインデックス画像により特定されるシーンより再生を開始するように、ビデオディスクレコーダー 8 に再生を指示し、この再生結果をモニタ装置 1 1 に表示する。これによりセットトップボックス 1 は、時間の流れを視覚的に把握して所望のシーンを簡易に選択できるようになされている。

続いて内部制御部 4 は、ステップ S P 8 0 に移り、決定の操作子 1 8 C が再び押圧操作されたか否か判断する。ここで否定結果が得られると、内部制御部 4 は、ステップ S P 8 0 を繰り返すのに対し、

肯定結果が得られると、ステップ S P 8 1 に移る。

ここで内部制御部 4 は、現在表示中の場面に対応するインデックス画像をビデオディスクレコーダー 8 より取得し、続くステップ S P 8 2 において、ビデオディスクレコーダー 8 による動画の再生を中止する。同時に、内部制御部 4 は、動画の表示をインデックス画像に切り換えた後、ステップ S P 8 3 に移り、このインデックス画像を徐々に縮小して第 2 のサーチ画面のカレントポジションに配置する。さらにこのとき内部制御部 4 は、同時に、この第 2 のサーチ画面に必要な前後するインデックス画像をビデオディスクレコーダー 8 より取得して配置する。

内部制御部 4 は、このようにして第 2 のサーチ画面を表示すると、ステップ S P 7 0 に戻って続く操作を待機する。これによりセットトップボックス 1 においては、第 2 のサーチ画面により所望のシーンを取得して視聴する場合には、必要に応じて速やかにこの第 2 のサーチ画面に戻ることができるようになされている。

このようにセットトップボックス 1 より提供可能な各種番組をメインメニュー画面等により体系化して管理する場合、外部機器であるビデオディスクレコーダー 8 等より提供可能な番組情報の取得が必要となる。このため内部制御部 4 は、電源が立ち上げられると、また他の機器の電源が立ち上げられると、さらには記録媒体を交換したビデオディスクレコーダー 8 等の通知により、図 3 4 に示す処理手順を実行し、これによりこのような体系化した管理に必要な各種番組情報を取得する。

すなわち内部制御部 4 は、ステップ S P 9 0 からステップ S P 9 1 に移り、ここでホームネットワークに接続された外部機器の有無

を判定する。なおここでこの判定は、ブロードキャストにより I E E E 1 3 9 4 バスに所定のコマンドを送出して応答を監視することにより実行される。なお、外部機器が新たに加わると、バスリセットが生じるので、このバスリセット時に外部機器の有無を判定してもよい。

ここで否定結果が得られると、内部制御部 4 は、ステップ S P 9 2 に移ってこの処理手順を終了するのに対し、肯定結果が得られると、ステップ S P 9 3 に移る。ここで内部制御部 4 は、ブロードキャストに対する応答に基づいて、機器個別に順次制御コマンドを発行して応答を取得することにより、又はブロードキャストの応答に付加された機器の属性情報により、ホームネットワークに接続された機器が電子番組情報を有しているか否か判断する。

ここで否定結果が得られると、内部制御部 4 は、ステップ S P 9 2 に移ってこの処理手順を終了するのに対し、肯定結果が得られると、ステップ S P 9 4 に移る。このステップ S P 9 4 において、内部制御部 4 は、電子番組情報を有する機器に対して制御コマンドを発行して全ての電子番組情報を取得する。

このようにして取得した電子番組情報に従って、上述した操作子の操作により検索のメニューが選択されると、またメディアのメニュー画面に割り当てられた C D - R O M を用いた番組案内を開くアイコン（ガイド R O M）、文字検索による番組検索のメニューを開くアイコン（文字検索）等が選択されると、内部制御部 4 は、ステップ S P 9 5 に移り、対応する表示画面における電子番組情報の表示位置を計算し、続くステップ S P 9 6 においてこの計算した位置に電子番組情報による文字情報を表示した後、ステップ S P 9 2 に

移ってこの処理手順を終了する。

またこの処理に加えて内部制御部 4 においては、例えば 1 週間毎に、通信機器 1 4 を起動して所定のサーバーより詳細な番組情報を取得し、これにより放送波により提供される番組情報を補う。

(2) 実施の形態の動作

以上の構成において、セットトップボックス 1 は (図 1) 、ユーザーがデジタル衛星放送、デジタル地上波による番組の視聴を選択すると、アンテナ 3 を介して得られる放送波がチューナ 2 により選局されてトランスポートストリームが復調され、このトランスポートストリームより所望のチャンネルが選択される。さらにこのチャンネルの画像データ及び音声データがモニタ装置 1 1 、スピーカ 1 2 に出力され、これによりユーザーの所望する番組が提供される。

またこの番組の記録をユーザーが選択すると、映像信号処理部 6 、音声信号処理部 7 を介して得られる画像データ及び音声データがホームネットワークによりビデオディスクレコーダー 8 へ出力され、このビデオディスクレコーダー 8 であるハードディスク装置、光ディスク装置等により記録される。

またこのとき放送波より取得される電子番組情報、電話回線を介して所定のサーバーより取得した詳細な番組情報、ビデオディスクレコーダー 8 に装填された CD-ROM より取得した詳細な番組情報等により、この記録に供する番組の番組情報が併せて記録される。

またハードディスク装置等のランダムアクセス可能な記録媒体に記録する場合には、連続する画像データよりシーンチェンジの位置が検出され、このシーンチェンジの画像である各シーンの先頭画像

がサムネイル画像に縮小されて、インデックス画像として併せて記録される。

またこのようにしてビデオディスクレコーダー 8 に記録された番組の視聴、さらには市販の記録媒体を介して提供される番組の視聴をユーザーが選択すると、ビデオディスクレコーダー 8 より得られる画像データ及び音声データがホームネットワークにより映像信号処理部 6、音声信号処理部 7 に入力され、この映像信号処理部 6、音声信号処理部 7 の出力信号によりモニタ装置 1 1、スピーカ 1 2 が駆動され、この場合もユーザーの所望する番組が提供される。

このようにしてユーザーがデジタル衛星放送、デジタル地上波による番組を視聴する場合、さらにはビデオディスクレコーダー 8 より提供される番組を視聴する場合、セットトップボックス 1 においては、これら各番組の番組情報により簡易かつ迅速に目的とする番組を視聴できるように、メニュー画面が提供される。

すなわちセットトップボックス 1 においては (図 3 4)、電源が立ち上げられると、また他の機器の電源が立ち上げられると、さらには記録媒体を交換したビデオディスクレコーダー 8 等の通知により、内部制御部 4 からホームネットワークに接続された外部機器が認証され (ステップ S P 9 1、9 3)、この認証に基づいて外部機器より記録時に付加した番組情報、さらには再生専用の記録媒体より提供される映画等の番組について、この記録媒体より番組情報を取得する。

さらに放送波に付加された電子番組情報より番組情報を取得し、さらには専用の CD-ROM より提供される番組情報、所定のサーバーより提供される番組情報より、受信可能な番組、再生可能な番

組についての番組情報を取得する。セットトップボックス1においては、これらの番組情報より提供可能な番組が映画、音楽等のカテゴリーに分類される。

またセットトップボックス1においては、過去にユーザーの視聴した番組の情報が記録され、この記録に従って、放送されるチャンネルよりユーザーの好みのチャンネルが選択され、選択頻度の高い順に、この選択された放送チャンネルが第1の仮想チャンネルから第9の仮想チャンネルまでに分類される。

このようにして過去の履歴、番組情報に従って、このセットトップボックス1により提供可能な番組が分類され、セットトップボックス1においては、電源が立ち上げられると、この分類にメディアによる分類を加えたメニューがメインメニュー画面として表示され（図5）、さらにこのメインメニュー画面上における操作により順次階層を辿って所望の番組を選択することが可能となる。

これによりセットトップボックス1においては、情報画面である番組を一元的に管理してメニュー画面を表示し、複数の情報源より番組を取得して多数の番組を提供可能な場合でも、情報源を意識させることなく、情報の内容を主体に情報を選択することが可能となる。従ってユーザーにおいては、例えばビデオテープレコーダ、光ディスク装置等のメディアを意識することなく、簡易、迅速かつ的に所望の番組を選択することができ、その分使い勝手を向上することができる。

すなわち例えばユーザーにおいて、デジタル衛星放送、地上波の放送を視聴する場合には、メインメニュー画面において、推奨チャンネルのメニュー（Recommended）を選択して順次階

層を辿ることにより（図6）、デジタル衛星放送、地上波の放送、チャンネル等を意識することなく、所望の放送チャンネルの番組を視聴することができる。

またユーザーが音楽、映画等の番組の視聴を望む場合には、メインメニュー画面において、カテゴリーのメニュー（C a t e g o r i e s）を選択して順次階層を辿ることにより（図12）、所望のジャンルについて一覧のメニューが表示され、このメニューより目的の番組を選択することにより、現在放送中の番組、過去に録画した番組等を意識することなく、所望の番組を視聴することができる。

さらにユーザーが市販のソフトを視聴するような場合には、メインメニュー画面において、メディアのメニュー（M e d i a）を選択して順次階層を辿ることにより（図18）、所望のメディアについて番組一覧のメニューが表示され、このメニューより目的の番組を選択することにより、従来と同様の操作により、さらには他の推奨チャンネルのメニュー、カテゴリーのメニューを操作する場合と同様にして所望の番組を視聴することができる。

このようにしてメインメニュー画面より階層を辿る際に、メインメニュー画面においては、画面中央にフォーカスの領域が形成され、この領域を囲むようにフォーカスの表示Wが形成される。さらにリモートコマンド18に配置した選択の操作子18Cの操作に応動して、フォーカスの領域を示すフォーカスの表示Wを固定したまま、メインメニュー画面がスクロールしてフォーカスが切り換わる。

これによりメインメニュー画面において、所望のメニューを選択する場合に、視点をいちいち移動させてフォーカスされたメニューを探すことなく、所望のメニューを選択することが可能となり、

その分使い勝手を向上することが可能となる。

またメインメニュー画面において、何れのメニューを選択した場合でも、続く推奨チャンネルのメニュー画面（図7）、カテゴリのメニュー画面（図13）、メディアのメニュー画面（図19）においては、それぞれメニュー画面における推奨チャンネルのメニュー、カテゴリのメニュー、メディアのメニューにズームインするように、各メニューが徐々に拡大して表示される（図8）。

これによりセットトップボックス1においては、ユーザー自ら選択した操作の結果を目視確認してメニュー画面の切り換わりを確認することができ、階層化により種々の番組を管理する場合でも、誤操作を有効に回避することができる。またユーザーにおいては、表示画面の切り換えの前後における関係を目視により把握して画面の切り換わりを見守ることができ、画面が瞬時に切り換わった場合のように、現在の表示画面が何れの階層、分類に位置するかのようないわゆる迷った状態を回避することができる。これによっても使い勝手を向上することができる。

このようにして移行した各メニュー画面においては、メインメニュー画面の場合と同様に、画面中央にフォーカスの領域が形成され、この領域を囲むようにフォーカスの表示Wが形成される。さらにそれぞれ9個のメニューが配置され、このうちの画面中央のフォーカスに領域に配置されてフォーカスの表示Wにより囲まれるメニューにおいては、拡大表示される。

これにより所望のメニューを選択する場合に、迅速にフォーカスされたメニューを探ることが可能となり、その分使い勝手を向上することが可能となる。

またこれらのメニューは、中央以外のメニューにおいては、アイコンにより表示されるのに対し、中央のフォーカスされたメニューにおいては、さらに下位階層のメニュー画面が存在する場合にはアイコンにより（図13及び図19）、下位階層のメニュー画面が存在しない場合にはその番組を示す子画面により（図7）により表示される。

これによりセットトップボックス1においては、この子画面を目視して所望の番組か否か判断することができ、これによっても所望の番組を迅速かつ的確に選択することが可能となる。

またこのようなメニュー画面においても、リモートコマンド18に配置した選択の操作子18Cの操作に応動して、フォーカスの領域を示すフォーカスの表示Wは固定したまま、各画面がスクロールしてフォーカスが切り換わる。またこのスクロールに伴い、フォーカスの外れたメニューの表示が小さなアイコンの表示に切り換わり、新たにフォーカスされたアイコンが拡大表示され、下位階層のメニュー画面が存在しない場合には子画面に切り換わる（図9）。

これによりメインメニュー画面より1階層下の各メニュー画面においても、所望のメニューを選択する場合には、視点をいちいち移動させてフォーカスされたメニューを探すことなく、簡易かつ確実に所望のメニューを選択することが可能となり、その分使い勝手を向上することが可能となる。またメインメニューと統一した操作により所望のメニューを選択でき、その分使い勝手を向上することができる。

かくしてこのメインメニュー画面の続くメニュー画面が最も下位階層である推奨チャンネルにおいては、このようにして選択したメ

メニューを開くことにより、順次階層を辿って所望の番組を視聴することが可能となる（図10）。

これに対してさらに下位階層のメニュー画面が存在するカテゴリ及びメディアにおいては、さらに各メニュー画面でメニューを選択して開くことにより、続く下位階層のメニュー画面に表示画面を切り換えることができる。

この場合にも、セットトップボックス1においては、メインメニュー画面より下位階層のメニュー画面に表示を切り換えた場合と同様に、フォーカスされたメニューにズームインするように、メニューの表示が徐々に拡大されてメニュー画面が切り換わる（図15）。

これによりメインメニューより下位階層のメニュー画面の表示を切り換えた場合と同様に、ユーザー自ら選択した操作の結果を目視確認してメニュー画面の切り換わりを確認することができ、階層化により種々の番組を管理する場合でも、誤操作を有効に回避することができ、さらには使い勝手を向上することができる。またメインメニューと統一した操作により所望のメニューを選択でき、その分使い勝手を向上することができる。

このようにしてズームインによりメニュー画面を切り換える際に、アイコンが所定値以上に大きく拡大されると、このアイコンにおいては、透明化の処理により、表示が徐々に薄くなり、続くメニュー画面が表示される。これによりスムーズにメニュー画面の切り換わりが知覚され、違和感なくメニュー画面を切り換えることが可能となる。

さらにこのようにしてメニュー画面を切り換える際に、ズームインするメニューに9個以上の多くのメニューが割り当てられている

場合、各メニューに対する全てのアイコンを配列してなる全体画面が一度表示され、この全体画面にズームインするようにしてメニュー画面が切り換えられる（図15及び図16）。

これによりユーザーにおいては、例えば映画のカテゴリについて膨大な番組を記録してあるような場合でも、映画のカテゴリについてのこの膨大な番組数の全体像を把握して次のメニュー画面を操作することができる。従って例えばこのように映画の下位階層側メニューにおいて、メニュー画面に表示されていない映画を選択するような場合でも、いちいち元の階層のメニュー画面に戻ることなく所望する映画のメニューを選択することができ、その分迅速かつ確実に所望の番組を選択することが可能となる。

さらにこのようにして表示した下位階層のメニュー画面においても、セットトップボックス1においては、フォーカスの領域が画面中央に固定されたまま、各メニュー画面、さらには全体画面がスクロールしてフォーカスが切り換わり、またこれに伴いフォーカスの外れたメニューの表示が小さなアイコンの表示に切り換わり、新たにフォーカスされたアイコンが拡大表示され、下位階層のメニュー画面が存在しない場合には子画面に切り換わる（図9）。

これによりこの下位階層のメニュー画面においても、所望のメニューを選択する場合に、視点をいちいち移動させてフォーカスされたメニューを探すことなく、簡易かつ確実に所望のメニューを選択することが可能となり、その分使い勝手を向上することが可能となる。またメインメニューと統一した操作により所望のメニューを選択でき、その分使い勝手を向上することができる。

かくしてセットトップボックス1においては、カテゴリ及びメ

ディアにおいてこのようにして選択したメニュー画面が最下位階層の番組選択のメニュー画面であることから、所望のメニューを選択して開くことにより、目的の番組を簡易かつ迅速に視聴することが可能となる。

このようにして選択したメニューについて、下位階層のメニュー画面に移行する場合、さらには番組を選択する場合、セットトップボックス 1 においては、何れの場合でも、リモートコマンド 1 8 に配置した選択の操作子 1 8 C を押圧操作して決定の操作子 1 8 C として操作することにより、順次下位階層側に表示画面を切り換え、また番組を選択することができる。

またこれとは逆に、キャンセルの操作子 1 8 D を操作することにより、上位階層側のメニュー画面に戻ることができる。これにより階層化したメニュー画面を辿る場合に、統一化された操作により番組を選択することができ、その分誤操作を防止して使い勝手を向上することができる。

さらにこのようにしてキャンセルの操作子 1 8 D の操作により上位階層側のメニュー画面に戻る場合にあっては、下位階層側に移行する場合とは逆に、ズームアウトするように表示画面が切り換わり、さらには必要に応じて全体画面が表示される。

これにより上位階層に戻る場合でも、迷うことなく、また全体像を把握して、上位階層に戻ることができ、これによっても迅速かつ的確に所望の番組を選択することが可能となる。

このようにして順次メニュー画面を切り換えるにつき、推奨チャンネル及びカテゴリーにおける最下位階層の番組選択メニュー画面において（図 6 及び図 1 2）、シフトの操作子 1 8 E を押圧操作し

て決定の操作子 1 8 C を操作すると、番組案内の画面に切り換わり、また各番組案内の画面を表示した状態でキャンセルの操作子 1 8 D を操作すると元のメニュー画面に戻る。

この番組案内の画面は、推奨チャンネルにおいては、フォーカスされていた各仮想チャンネルについての放送予定が順次カテゴリー別に色分けされて放送時間の順序で表示され、これにより放送予定の番組を確認して必要に応じてタイマー録画等の設定処理を実行することが可能となる。これに対してカテゴリーにおいては、フォーカスされたカテゴリーについて、放送予定と各種メディアより視聴可能な番組とが一覧表により表示され、これによりタイトル等より所望の番組を視聴することが可能となる。

これにより階層を辿って番組を選択する通常の番組選択の操作とは異なる操作により番組を選択する場合には、シフトの操作子 1 8 E を加えた、階層を辿る場合と同様の操作により所望の番組を選択することができ、その分操作の統一性が図られて、使い勝手が向上される。

これに対してメディアの番組選択メニューにおいて、シフトの操作子 1 8 E と決定の操作子 1 8 C が操作されると（図 1 8）、第 2 のサーチ画面に表示が切り換えられる（図 2 5）。

この第 2 のサーチ画面においては、フォーカスされた番組について、記録時に各シーン毎に設定されたインデックス画像が内周側より順次拡大されてらせん状に配置されて表示される。これによりユーザーにおいては、順次拡大された画像による遠近感により各インデックス画像の前後関係を視覚的に把握することができ、またらせん状の配置により全体の時間経過を視覚的に把握することができる。

これにより番組の流れ、各シーンを容易に理解することができ、所望のシーンを簡易かつ迅速に頭出しすることができる。従ってその分使い勝手を向上することができる。また、拡大された画像を時系列の順序により内周側かららせん状に表示すれば、未来の画像が現在に近い画像の上に重なることはない。

またこの第2のサーチ画面においては、詳細に検討することが多い現在時点に近いインデックス画像については、比較的大きく表示されるのに対し、またこれとは逆に、現在時点に比して詳細に検討することの少ない現在時点より遠いインデックス画像については、小さく表示され、これによりユーザーの視聴したい画面については詳細に表示して表示画面を有効に利用することができる。

またこのときらせん状の中央に向かうに従って、表示が徐々に薄くなって背景が透過するように表示されることにより、表示に奥行き感を与えられ、これによっても時間経過を容易に把握することができる。

またこのときこのらせん状の配置の中心より放射状に広がる背景に、これらのインデックス画像が配置されていることより、この背景によっても遠近感が付加され、この遠近感により容易に時間経過を把握することができる。

このようにして各インデックス画像により所望のシーンを頭出しする場合にあっては、選択の操作子18Cの左右方向の操作に応動して、フォーカスの領域が固定されたまま、円周方向にインデックス画像が移動すると共に、インデックス画像の大きさが移動後の位置に対応する大きさに変化する(図26)。これにより視覚的に時間軸を辿るようにインデックス画像を切り換えることができ、その

分使い勝手を向上することができる。またこのときもフォーカスの領域が固定されていることにより、視点の移動を防止して、簡易にフォーカスされたインデックス画像を発見することができる。

また選択の操作子 18C の上下方向の操作に応動して、フォーカスの領域が固定されたまま、内外周方向にインデックス画像が移動すると共に、インデックス画像の大きさが移動後の位置に対応する大きさに変化する（図 27）。これによりこのらせん状の配置の 1 周分を単位にして、時間軸に沿って大きくジャンプするようにインデックス画像を切り換えることができ、この時間軸方向のジャンプを視覚的に把握することができる。従ってその分使い勝手を向上することができる。またこのときもフォーカスの領域が固定されていることにより、視点の移動を防止して、簡易にフォーカスされたインデックス画像を発見することができる。

このようにしてインデックス画像を移動させてフォーカスを切り換える際に、インデックス画像においては、内周側に向かうに従って徐々に表示が薄くなり、また時間方向の手前側であるインデックス画像についても表示が薄く設定されていることにより、例えば時間軸に沿った方向にフォーカスを切り換える場合には、あたかもらせんの中心よりインデックス画像が浮き上がって接近して来るように表示される。またこれとは逆に時間軸を遡る方向にフォーカスを切り換える場合には、それまで視野に入っていなかったインデックス画像が視野に入るように表示が切り換えられる。

これによりこの第 2 のサーチ画面においては、あたかも時間軸を基準にして立体的に配置したインデックス画像の中で視点を移動させたかのように表示が切り換えられ、使い勝手を一段と向上するこ

とができる。

このようにしてインデックス画像を選択した後、下位階層のメニューに移行する場合と同様に、決定の操作子 1 8 C を操作することにより、フォーカスしたインデックス画像を先頭にしたシーンより所望の番組を再生することができ（図 1 8）、またこれとは逆に上位階層のメニュー画面に戻る場合と同様にキャンセルの操作子 1 8 D の操作により元の番組選択メニューに戻ることができ、これにより他のメニュー画面との間で統一された操作により所望のシーンを頭出しすることができる。

これに対してメディアによる番組表示の画面において、シフトの操作子 1 8 E を押圧すると、このシフトの操作子 1 8 E が押圧操作されている期間の間だけ第 1 のメニュー画面が表示される（図 1 8）。

ここでこの第 1 のメニュー画面においては（図 2 3）、メディアがランダムアクセス可能な場合、それまで表示されていた画面が縮小されて表示され、画面の下側にインデックス画像が順次横並びで配置される。さらにフォーカスの領域が中央のインデックス画像に設定され、このフォーカスされたインデックス画像が他のインデックス画像より拡大されて表示される。

この第 1 のメニュー画面においても、選択の操作子 1 8 C の操作に応動して、フォーカスの領域は固定されたまま、インデックス画像の配列がスクロールすることによりフォーカスのインデックス画像が切り換えられ、これによりユーザーにおいて簡易にフォーカスされたインデックス画像を見つけ出すことが可能となる。またこのようにインデックス画像を選択した後、決定の操作子 1 8 C を押圧

することにより、大きく表示された画像をこのインデックス画像によるシーンに切り換えることができ、このように所望のシーンを選択した後、シフトの操作子 1 8 E の押圧を解除することにより、この頭出ししたシーンにより元の番組表示の画面に戻って番組を視聴することができる。

これにより番組の視聴中に必要に応じてシーンをジャンプして番組の視聴を継続することができ、その分使い勝手を向上することができる。

このときこのセットトップボックス 1 においては、シフトの操作子 1 8 E が操作されている期間の間だけ、第 1 のサーチ画面を表示することにより、リモートコマンド 1 8 (図 3) における操作子の増大を防止して、この第 1 のサーチ画面のような他とは異なる情報選択のメニューを提供することが可能となり、その分多量の情報を提供する場合に、この種の情報提供装置の使い勝手を向上することができる。

またこのように操作するシフトの操作子 1 8 E においては、リモートコマンド 1 8 を把持して、人指し指により操作できるように構成されるのに対し、決定、選択の操作子 1 8 C においては、同様に把持して親指により操作できるように構成されていることにより、片手でリモートコマンド 1 8 を操作して簡易に所望のシーンを頭出しすることができる。

またこのときこのシフトの操作子 1 8 E においては、他の操作子 1 8 A、1 8 B、1 8 C、1 8 D の配置とは切り離して配置されていることにより、他とは異なる情報選択の表示画面であるサーチ画面を、他の情報選択画面であるメニュー画面とは区別させてユーザ

一に操作させることができ、その分このサーチ画面を選択する操作子を単に他の操作子と区別することなく配置する場合に比して誤操作を防止でき、その分使い勝手を向上することができる。

またこのシフトの操作子18Eを操作した状態で同時に操作を受け付ける操作子18Cについては、他の情報選択画面であるメニュー画面と同様に選択、決定の機能が割り振られていることにより、その分他のメニュー画面との間で統一された操作により所望のシーンを頭出しすることができる。

これに対して、この第1のメニュー画面を選択する操作をビデオテープレコーダ等のランダムアクセス困難なメディアについて実行した場合、インデックス画像に代えて、ビデオテープレコーダの操作子に類似するアイコンが表示され、このアイコンの操作により同様に頭出しすることができ、またシフトの操作子18Eの押圧操作の解除により、元の画面に戻ることができる。

この場合も、他のメニュー画面における選択、決定の操作、第1のメニュー画面等との間で統一された操作により所望のシーンを頭出しすることができ、その分使い勝手を向上することができる。

(3) 実施の形態の効果

以上の構成によれば、メディアの番組表示において、シフトの操作子18Eが押圧操作されている期間の間だけ、第1のサーチ画面に表示画面を切り換えることにより、この第1のサーチ画面により所望のシーンを選択する場合にあっても、操作子の数の増大を防止することができる。従ってその分このような第1のサーチ画面による情報選択手段を提供する場合等にあっても、リモートコマンドにおける操作子の数の増大を防止して使い勝手を向上することができる。

る。

またこのとき他の操作子の配置とは切り離してこのシフトの操作子を配置することにより、他とは異なる情報選択の表示画面であるサーチ画面を、他の情報選択画面であるメニュー画面とは区別させてユーザーに操作させることができ、その分このサーチ画面を選択する操作子を単に他の操作子と区別することなく配置する場合に比して誤操作を防止でき、その分使い勝手を向上することができる。

またこのシフトの操作子を引き金状に形成して、片手によりリモートコマンドを把持した状態で、他の操作子と共に操作できるようにしたことにより、その分使い勝手を向上することができる。

またこのシフトの操作子を操作した状態で同時に操作を受け付ける操作子については、他の情報選択画面であるメニュー画面と同様に各操作子に機能を割り振ったことにより、その分操作を体系化して誤操作を防止することができる。

(4) 他の実施の形態

なお上述の実施の形態においては、第1のサーチ画面についてだけ、シフトの操作子が操作されている期間の間、表示する場合について述べたが、本発明はこれに限らず、例えば第2のサーチ画面、番組案内等についても、シフトの操作子が操作されている期間の間だけ表示するようにしてもよい。

またこの場合、例えばシフトの操作子が操作されている期間の間だけ、選択可能なアイコンの全てを表示した全体画面を表示するようにしてもよい。なおこの場合例えば図35に示すような処理手順の実行により、全体画面を一時的に表示することができる。

すなわちこの場合、内部制御部4は、ステップSP100からス

テップSP101に移り、選択肢を表すメニュー画面について、表示するアイコンの位置等を計算した後、ステップSP102に移り、カテゴリーのメニュー画面等を表示する。

続いて内部制御部4は、ステップSP103に移り、シフトの操作子18Eが操作されたか否か判断し、ここで否定結果が得られると、ステップSP104に移り、他の操作子が操作されたか否か判断する。このステップSP104において否定結果が得られると、内部制御部4は、ステップSP103に戻るのに対し、ステップSP104において肯定結果が得られると、ステップSP105に移って例えば上述したメニュー画面の切り換え等の対応する処理を実行した後、ステップSP106に移ってこの処理手順を終了する。

これに対してシフトの操作子18Eが操作された場合、ステップSP107に移り、選択肢の全てである全選択肢を配列した全体画面を表示する。続いて内部制御部4は、ステップSP108に移り、他の操作子が操作されたか否か判断し、ここで否定結果が得られると、ステップSP103に戻る。これに対してステップSP108において肯定結果が得られると、内部制御部4は、ステップSP109に移り、操作子の操作に応動して、例えばこの全体画面をスクロールさせてフォーカスを切り換え、またフォーカスしたアイコンを開いた後、ステップSP106に移ってこの処理手順を終了する。

このように一時的に全体画面を表示すれば、必要に応じて同じ階層に配置された選択肢を確認して選択することができ、所望の番組を簡易かつ迅速に選択することが可能となる。

また上述の実施の形態においては、セットトップボックスに本発明を適用して種々の番組である情報を提供する場合について述べた

が、本発明はこれに限らず、例えば編集装置等、インデックスの画像を基準にして静止画像等の種々の情報を提供する情報提供装置、情報の提供方法に広く適用することができる。

産業上の利用可能性

上述のように本発明によれば、第1の操作子が操作されている期間の間だけ、表示画面を所定の表示画面に切り換え、他の操作子の操作によりこの所定の表示画面における処理を受け付けることにより、多数の番組等を種々の選択手法により提供する場合等にあっても、遠隔制御装置における操作子の数の増大を防止して使い勝手を向上することができる。

請求の範囲

1. ワイヤレスの遠隔制御装置より出力される遠隔制御信号が入力される入力手段を有し、上記遠隔制御信号に応じて表示画面を切り換え、所定のメニュー画面における選択により種々の情報を提供する情報提供装置において、

上記遠隔制御装置において第1の操作子が操作されているか否かを判別する第1の判別手段と、

上記第1の判別手段により上記第1の操作子が操作されていると判別された際に、上記表示画面を第1の表示画面から第2の表示画面に切り換え、上記第1の操作子が操作されている期間、上記第2の表示画面を表示する画面切換手段と、

上記第1の操作子が操作されている期間に上記遠隔制御装置の第2の操作子の操作されたかを判別する第2の判別手段と、を有し、

上記第2の判別手段により、上記第1の操作子が操作されている期間に上記第2の操作子が操作されたと判別された際に、上記第2の操作子の操作に基づく上記第2の表示画面における処理を受け付けることを特徴とする情報提供装置。

2. 上記第1の判別手段により、上記第1の操作子が操作されている状態から上記第1の操作子が操作されていない状態になったことが判別された際に、

上記画面切換手段は、上記表示画面を第2の表示画面から第1の表示画面に切り換えることを特徴とする請求の範囲第1項記載の情報提供装置。

3. 第1の階層の画面と、上記第1の階層の画面より下位の階層の

第2の階層の画面とを少なくとも表示させる階層画面表示手段と、

上記遠隔制御装置からの制御信号に基づいて、上記第1の階層の画面と上記第2の階層の画面とを切替える階層切替手段と、を有し、

上記第1の表示画面は上記第2の階層の画面であり、上記表示画面に上記第2の階層画面が表示されている間に、上記第1の判別手段により上記第1の操作子が操作されていると判別されたならば、上記表示画面を上記第2の階層の画面から上記第2の表示画面に切り換え、

上記表示画面が第1の階層画面である際、上記第1の判別手段により上記第1の操作子が操作されていると少なくとも判別されたならば、上記表示画面を第1の階層画面から第3の表示画面に切り換えることを特徴とする請求の範囲第1項記載の情報提供装置。

4. 上記遠隔制御装置は、片手により把持できる把持部と、片手により上記把持部を把持した際に、親指により操作可能な位置に設けられた第1の操作手段と、片手により上記把持部を把持した際に、人差し指により操作可能な位置に設けられた第2の操作手段とを有し、

上記第1の操作子は上記第1の操作手段であり、上記第2の操作手段は上記第2の操作子であることを特徴とする請求の範囲第1項記載の情報提供装置。

5. 上記情報は映像信号による一連の映像情報であり、

上記第2の表示画面は、上記映像信号による一連の映像の各シーンを案内するインデックスの画像を時系列に配置した画面であることを特徴とする請求の範囲第1項記載の情報提供装置。

6. ワイヤレスの遠隔制御装置より出力される遠隔制御信号が入力

される入力手段を有し、上記遠隔制御信号に応じて表示画面を切り換え、所定のメニュー画面における選択により種々の情報を提供する情報提供方法において、

上記遠隔制御装置において第1の操作子が操作されているか否かを判別する第1の判別工程と、

上記第1の判別手段により上記第1の操作子が操作されていると判別された際に、上記表示画面を第1の表示画面から第2の表示画面に切り換え、上記第1の操作子が操作されている期間、上記第2の表示画面を表示する画面切換工程と、

上記第1の操作子が操作されている期間に上記遠隔制御装置の第2の操作子の操作されたかを判別する第2の判別工程とを有し、

上記第2の判別手段により、上記第1の操作子が操作されている期間に上記第2の操作子が操作されたと判別された際に、上記第2の操作子の操作に基づく上記第2の表示画面における処理を受け付けることを特徴とする情報提供方法。

7. 上記第1の判別工程で、上記第1の操作子が操作されている状態から上記第1の操作子が操作されていない状態になったことが判別された際に、

上記画面切換工程で、上記表示画面を第2の表示画面から第1の表示画面に切り換えることを特徴とする請求の範囲第6項記載の情報提供方法。

8. 第1の階層の画面と、上記第1の階層の画面より下位の階層の第2の階層の画面とを少なくとも表示させる階層画面表示工程と、

上記遠隔制御装置からの制御信号に基づいて、上記第1の階層の画面と上記第2の階層の画面とを切換える階層切換工程とを有し、

上記第 1 の表示画面は上記第 2 の階層の画面であり、上記表示画面に上記第 2 の階層の画面が表示されている間に、上記第 1 の操作子が操作されていると判別されたならば、上記表示画面を上記第 2 の階層の画面から上記第 2 の表示画面に切り換え、

上記表示画面が第 1 の階層画面である際、上記第 1 の操作子が操作されていると少なくとも判別されたならば、上記表示画面を第 1 の階層画面から第 3 の表示画面に切り換えることを特徴とする請求の範囲第 6 項記載の情報提供方法。

9. 上記遠隔制御装置は、片手により把持される把持工程と、片手により上記把持部を把持した際に、親指により操作可能な位置に設けられた第 1 の操作子を操作する第 1 の操作工程と、片手により上記把持部を把持した際に、人差し指により操作可能な位置に設けられた第 2 の操作子を操作する第 2 の操作工程とを有することを特徴とする請求の範囲第 6 項記載の情報提供方法。

10. 上記情報は映像信号による一連の映像情報であり、

上記第 2 の表示画面は、上記映像信号による一連の映像の各シーンを案内するインデックスの画像を時系列に配置した画面であることを特徴とする請求の範囲第 6 項記載の情報提供方法。

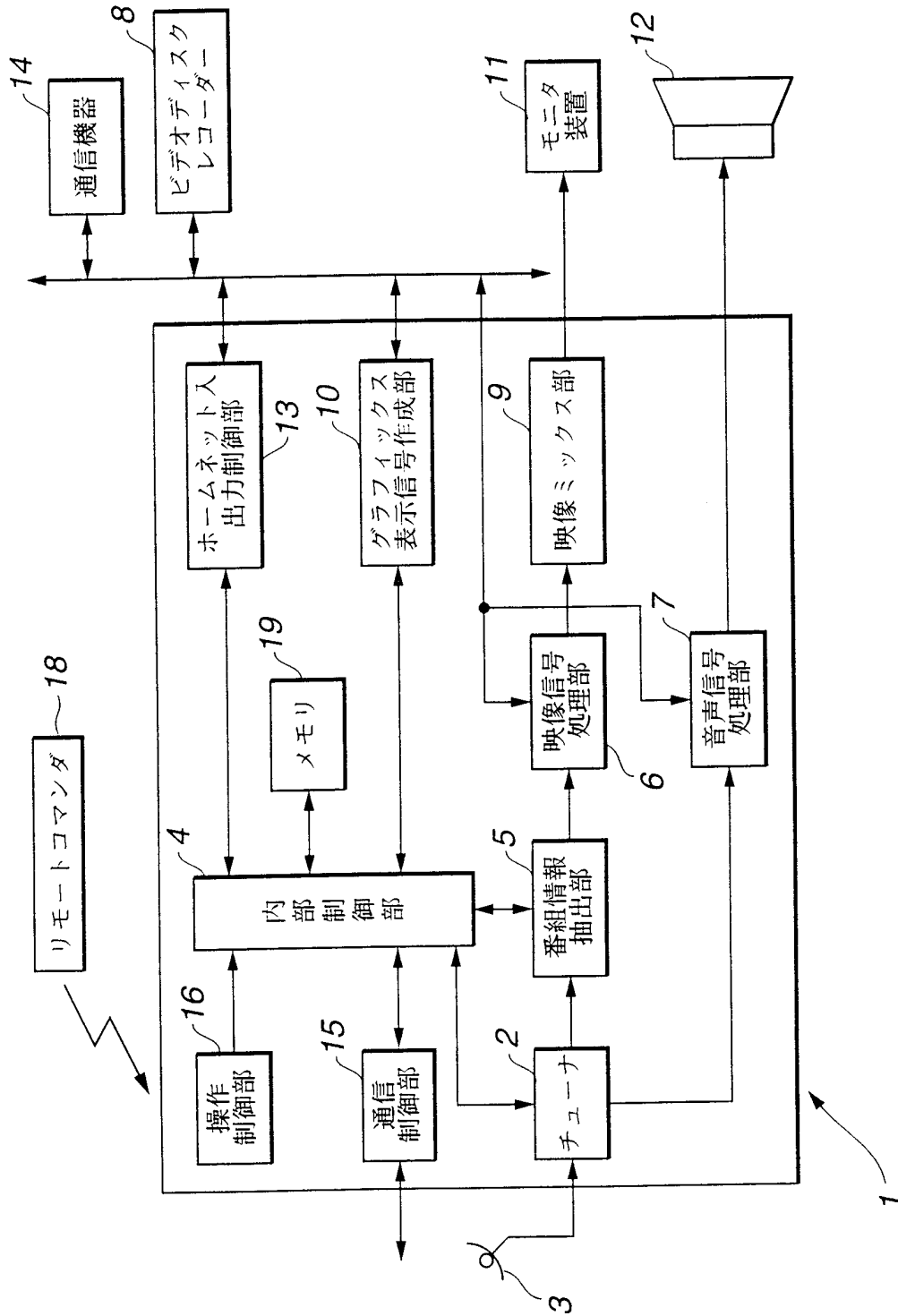

FIG.1

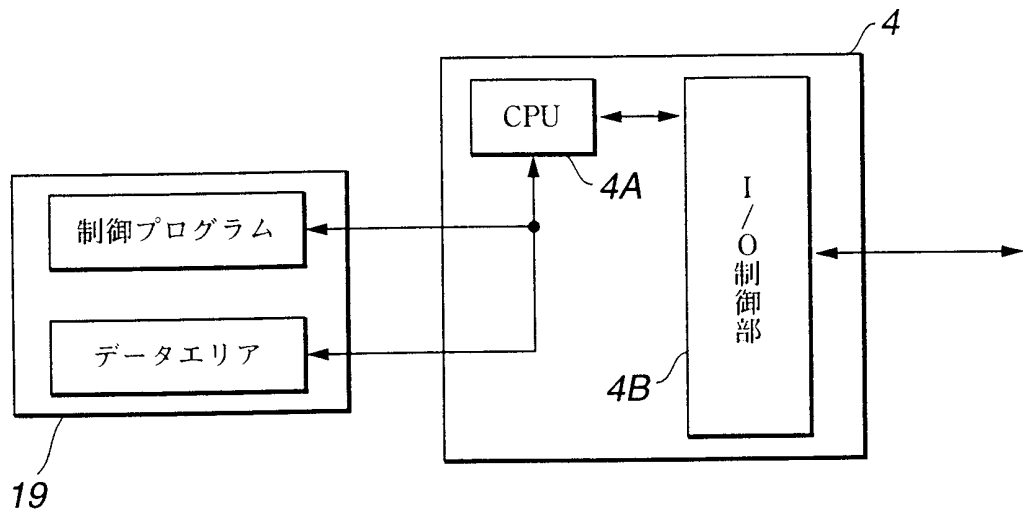

FIG.2

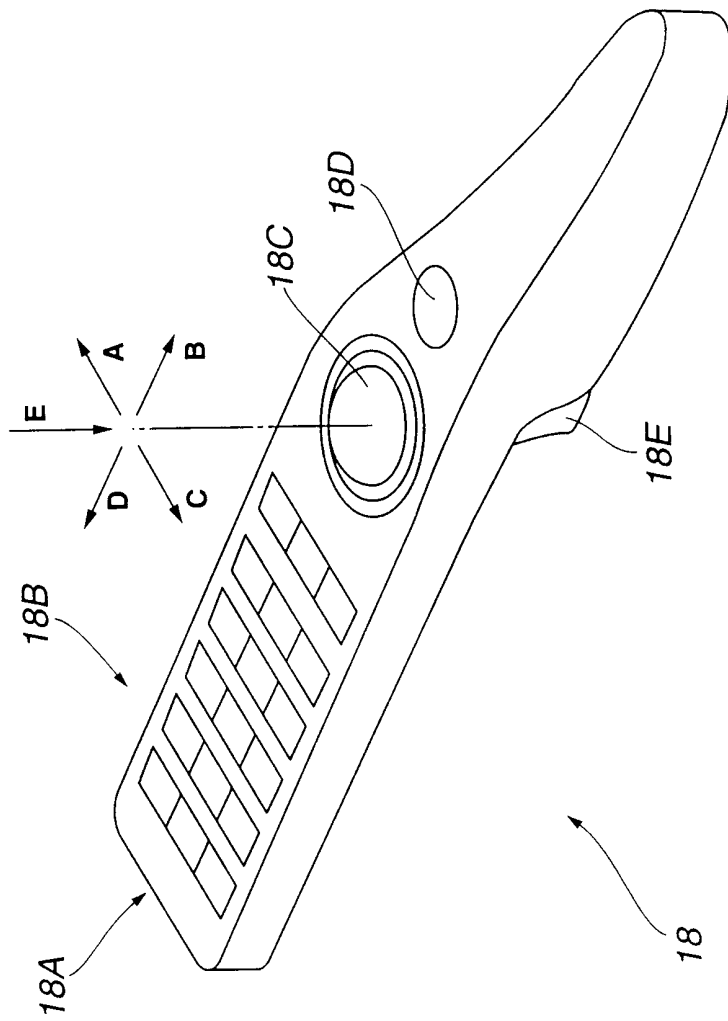

FIG.3

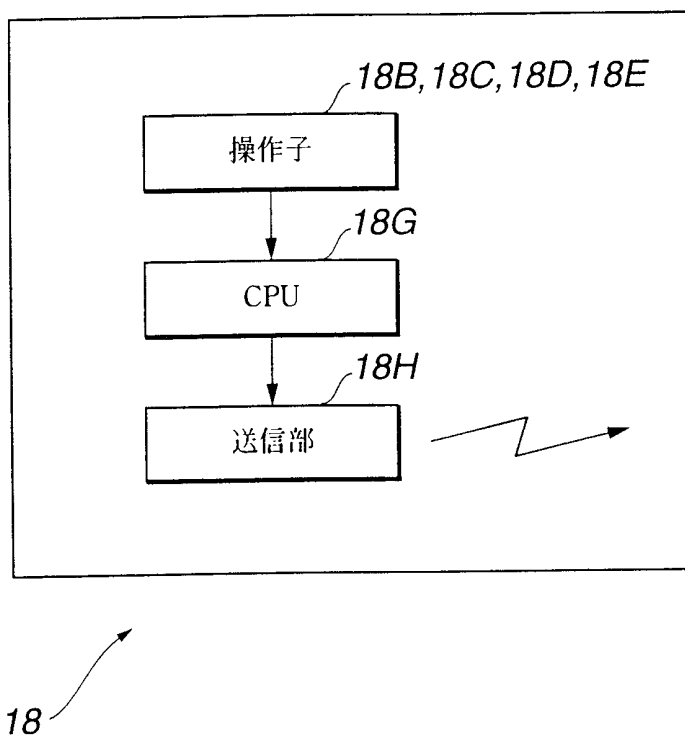

FIG.4

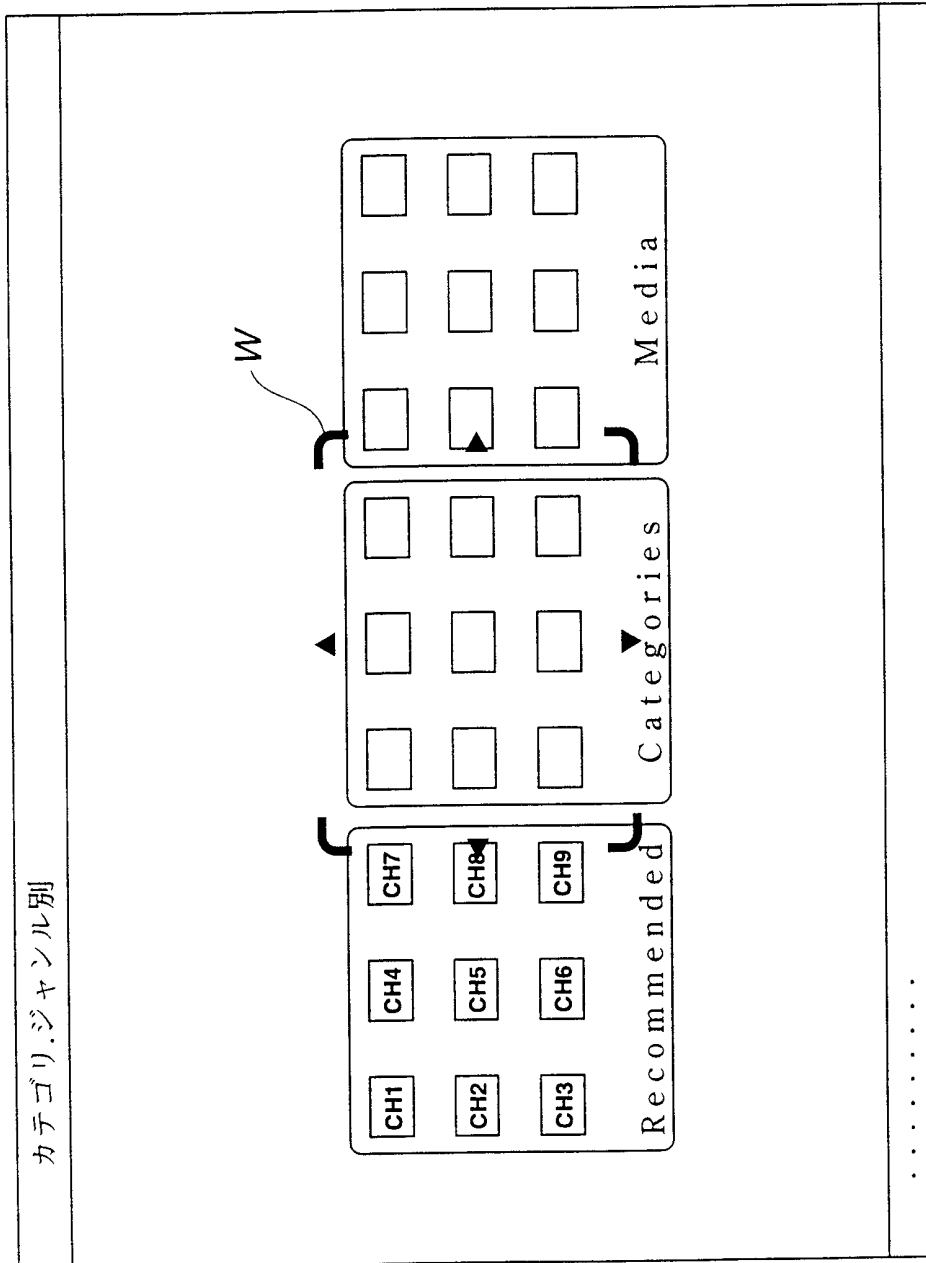

FIG.5

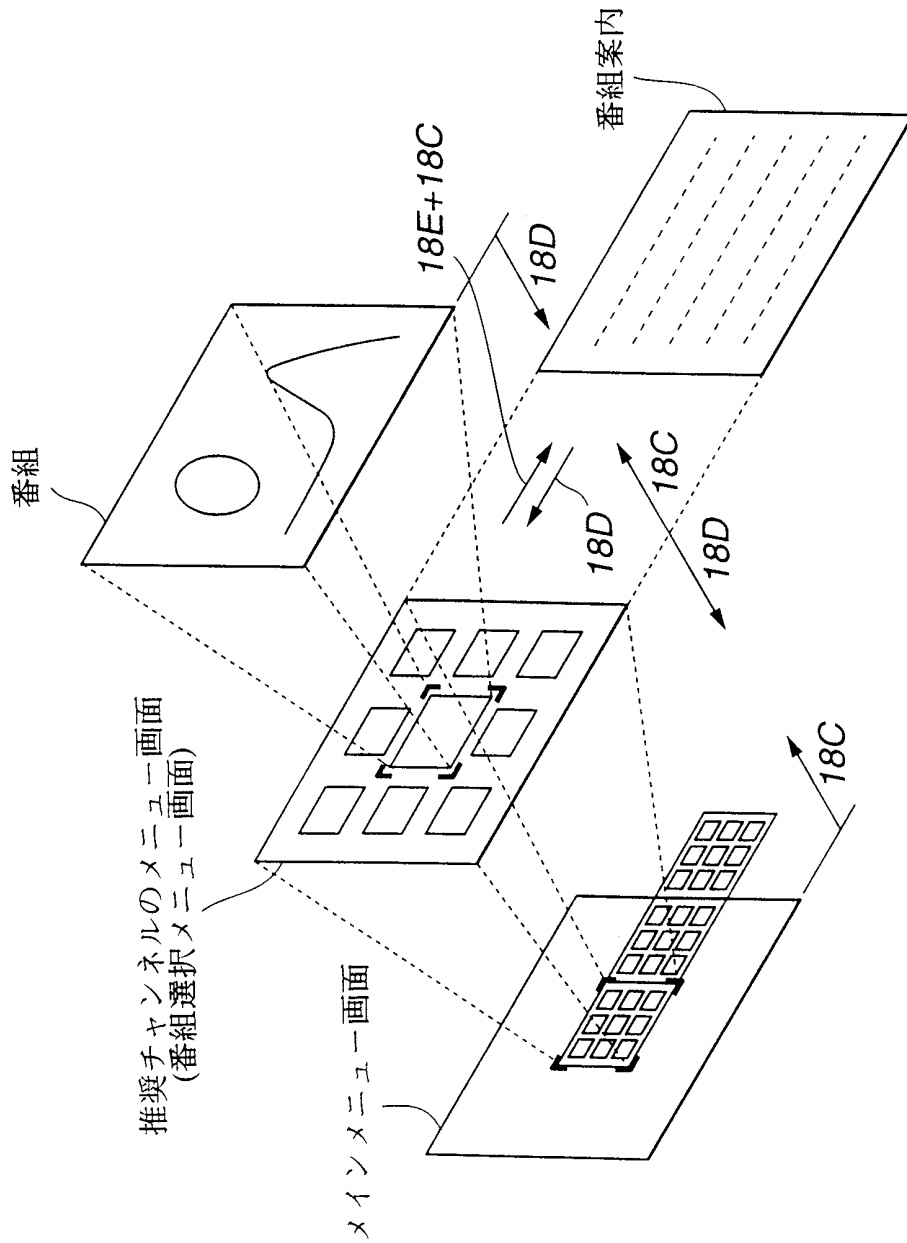

FIG.6

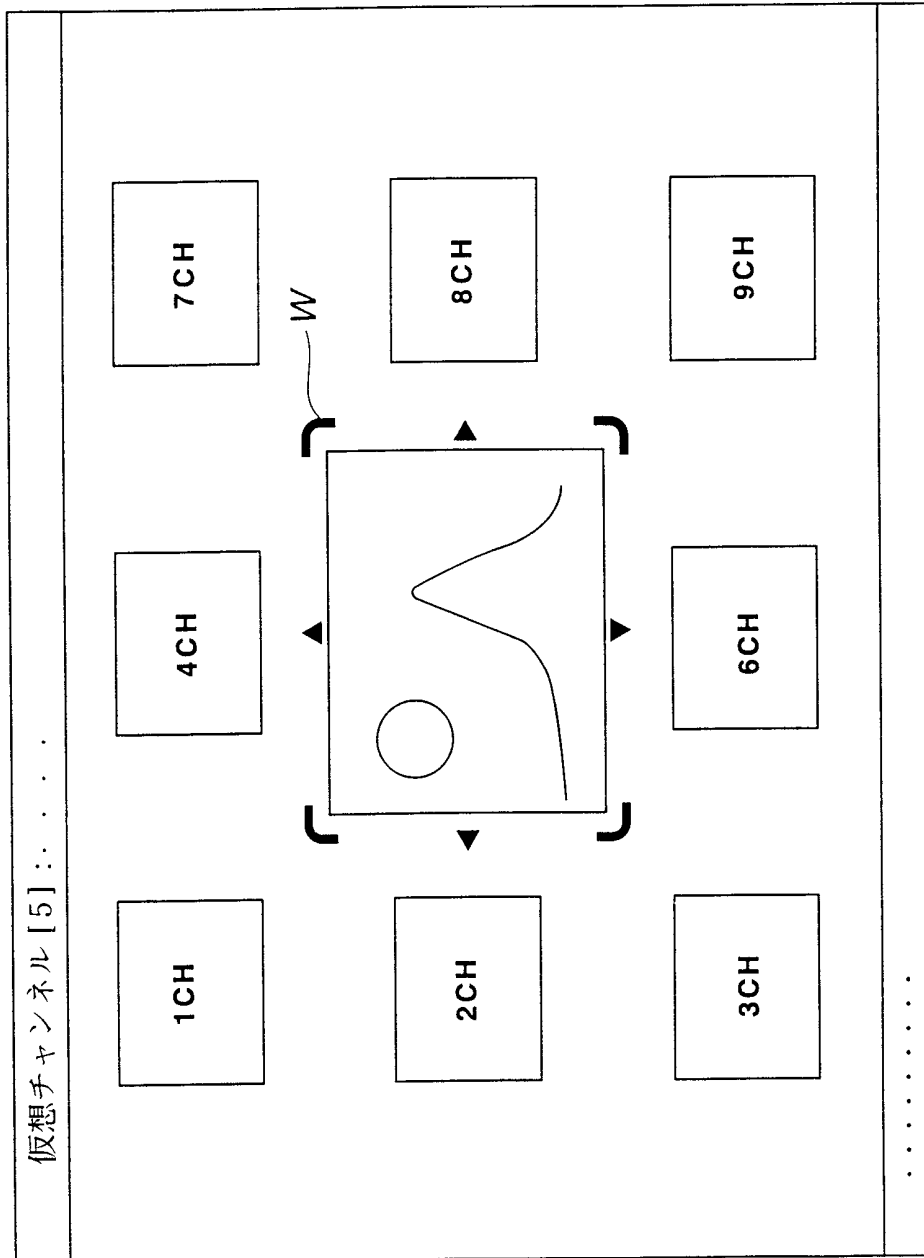

FIG.7

FIG.8(A)

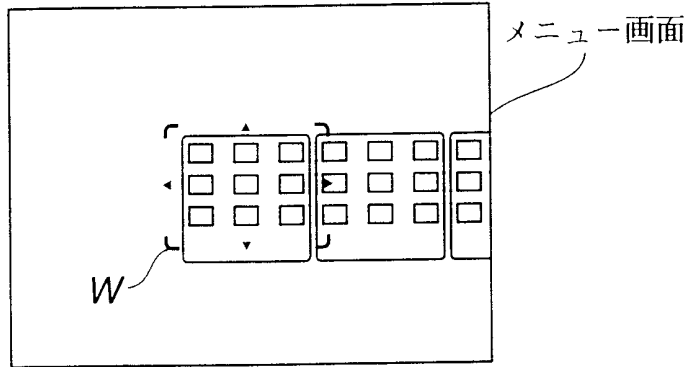

FIG.8(B)

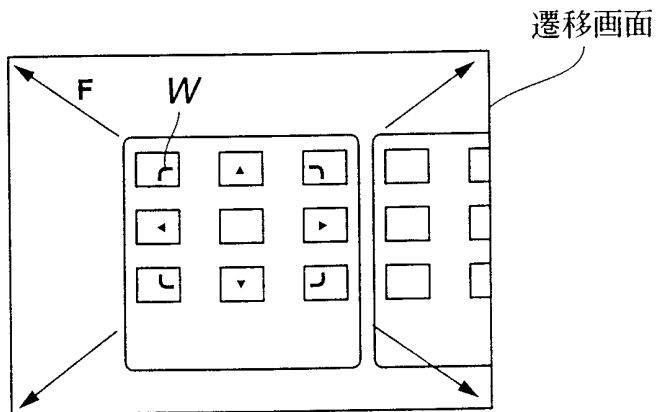

FIG.8(C)

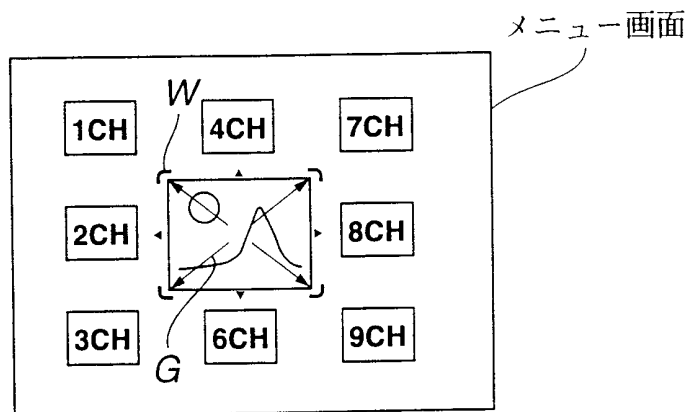

FIG.9(A)

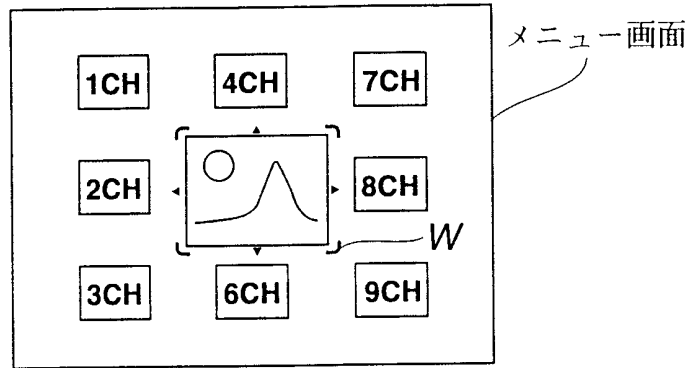

FIG.9(B)

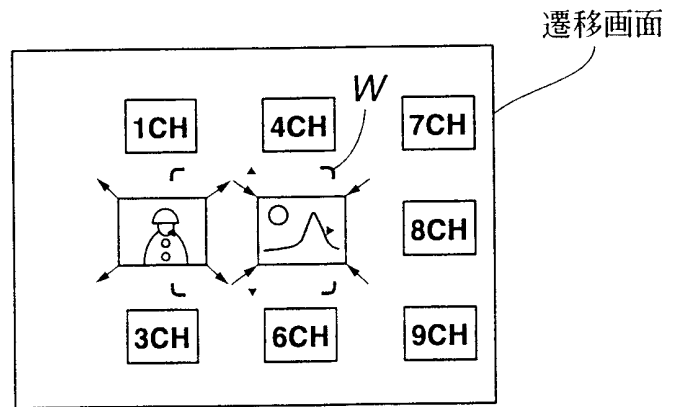
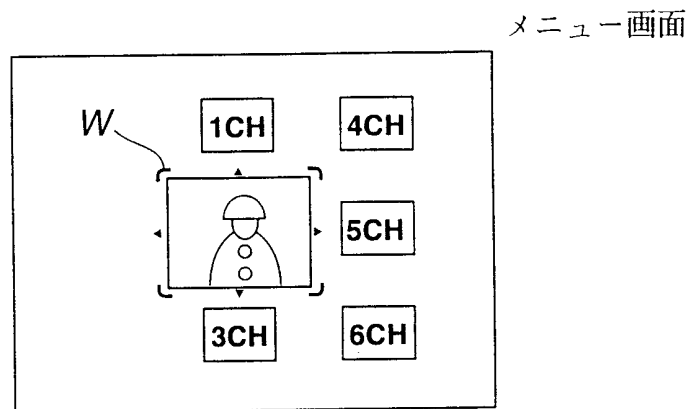

FIG.9(C)



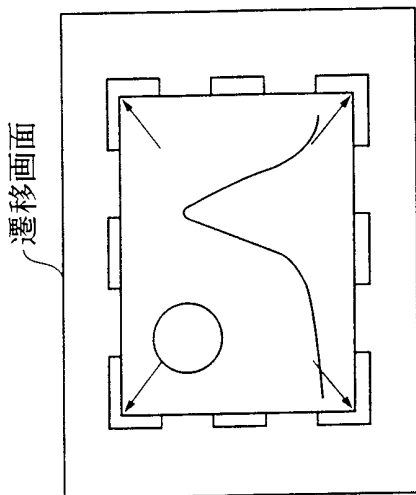

FIG. 10(C)

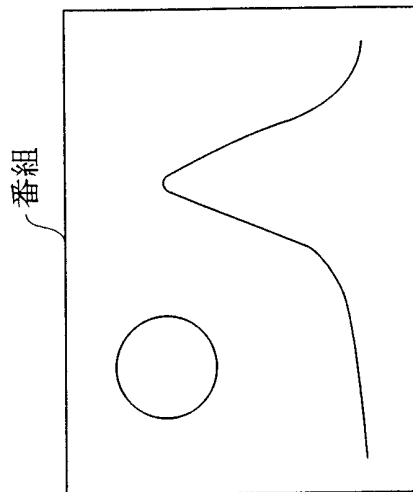

FIG. 10(D)

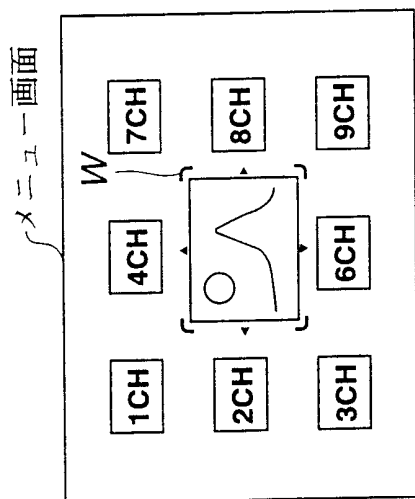

FIG. 10(A)

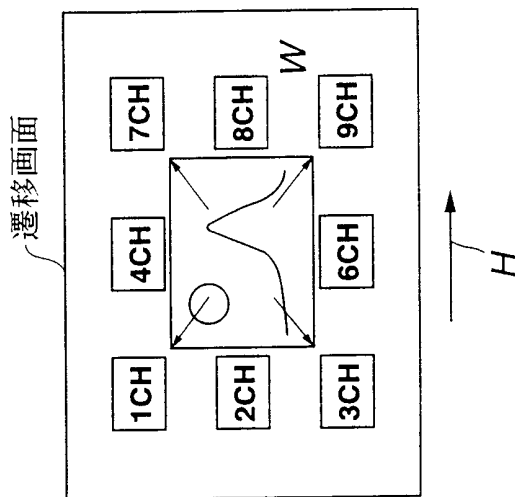

FIG. 10(B)

仮想チャンネル [3] :
[10/7 16:30] インフオメーション
[10/7 20:00] 草津白根山の花 (群馬県)
[10/8 23:00] ECHOES OF SEA 風のイルカ
[10/8 25:58] BET ジャブ・セントラル
[10/8 1:00] Rock'n' Country
[10/8 23:20] デヴィット・ホックニー:アーチスト
.

FIG.11

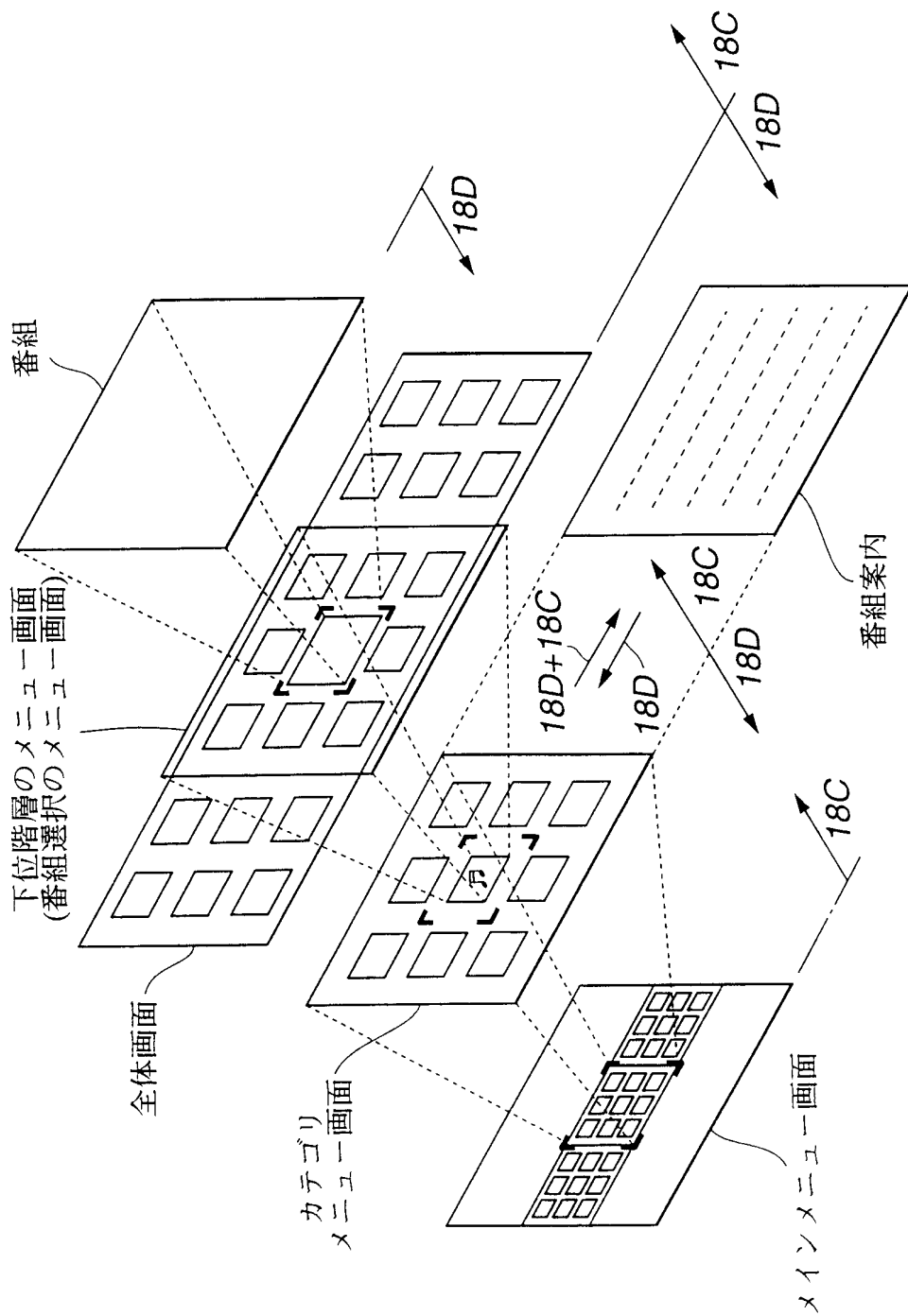

FIG.12

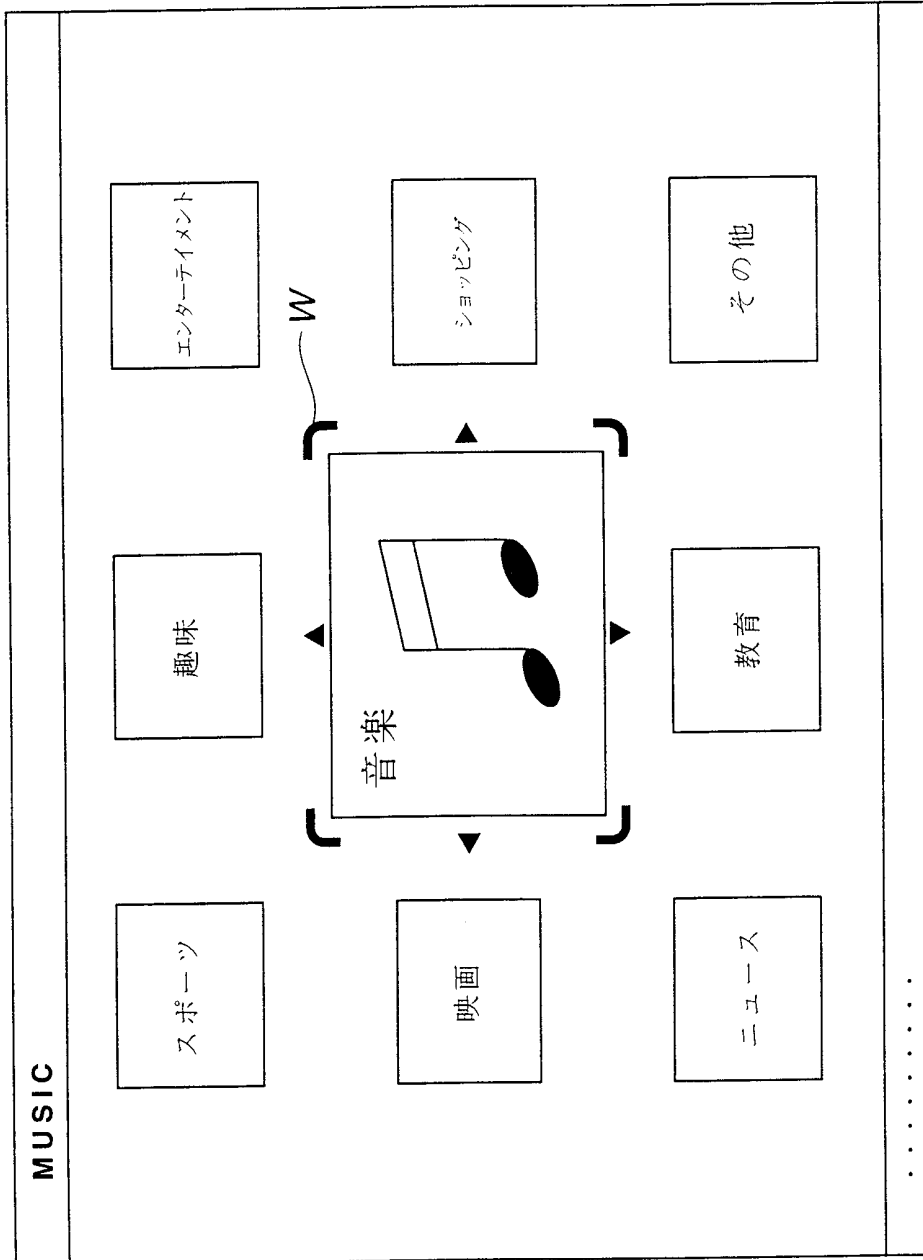

FIG.13

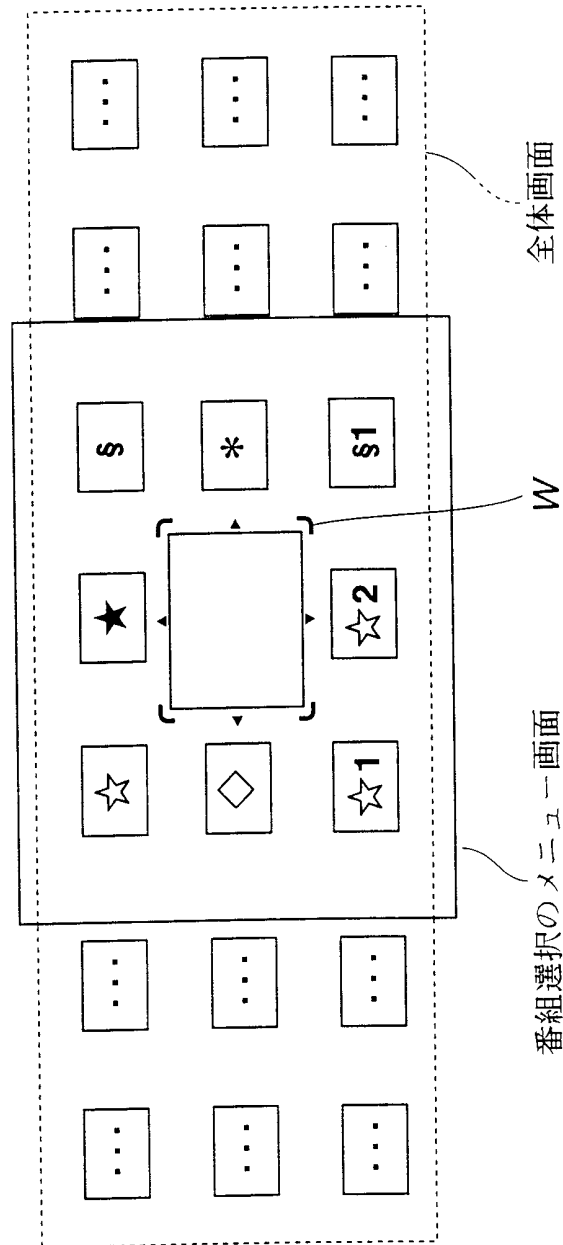

FIG.14

FIG.15(A)

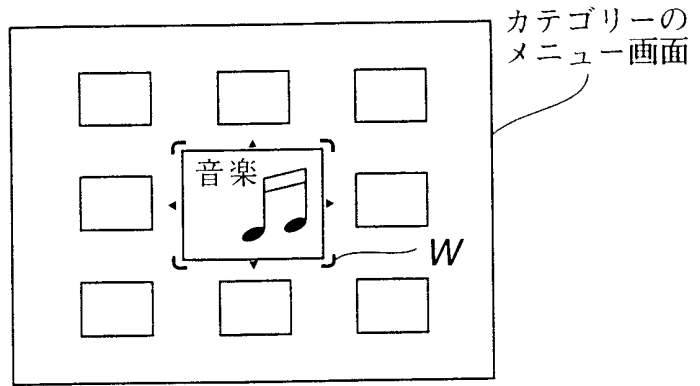

FIG.15(B)

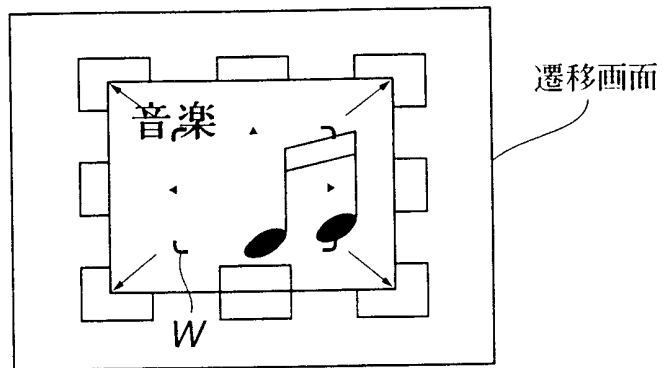

FIG.15(C)

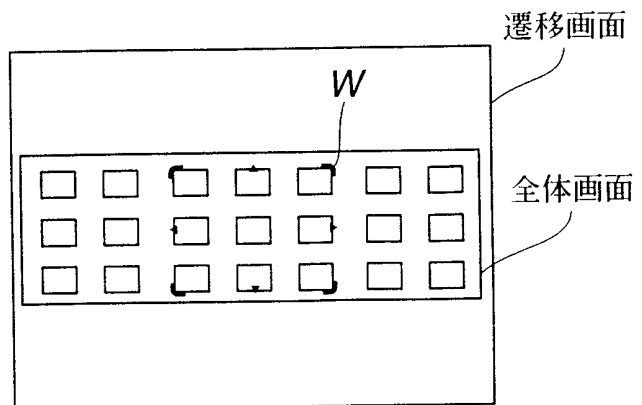

FIG.16(A)

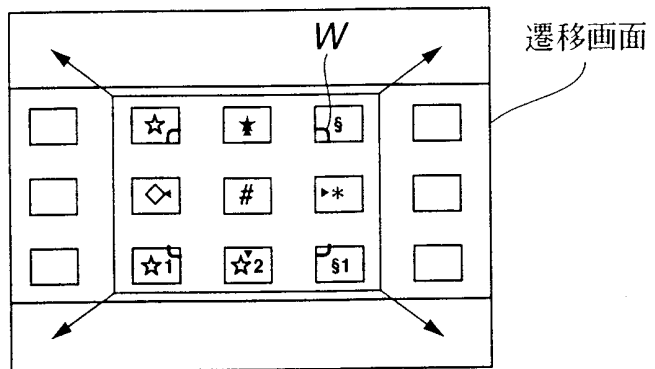
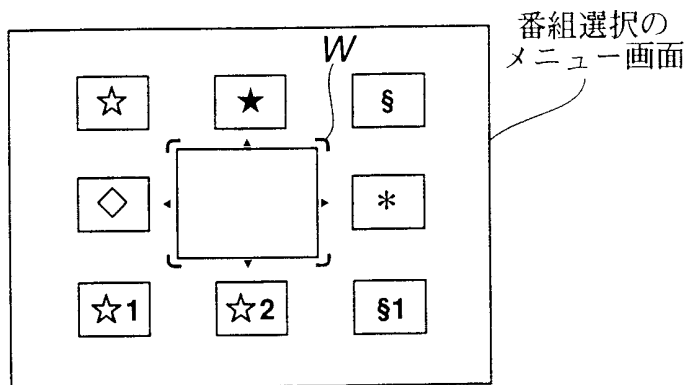

FIG.16(B)



映画
[10/7 8:00] 犯罪作戦 No.1
[10/7 8:10] ジーキル博士とハイド
[10/7 9:10] ミステリー・シアター 2000
[10/7 10:00] 女王★
[10/7 10:00] ガンメン／狼たちのバラッド
[10/7 10:35] ミステリー・シアター 2000
[10/7 12:00] 奴らに深き眠りを
[10/7 12:40] ジーキル博士とハイド
[10/7 14:00] 坊やの人形
[10/7 14:20] 奴らに深き眠りを
.....

FIG.17

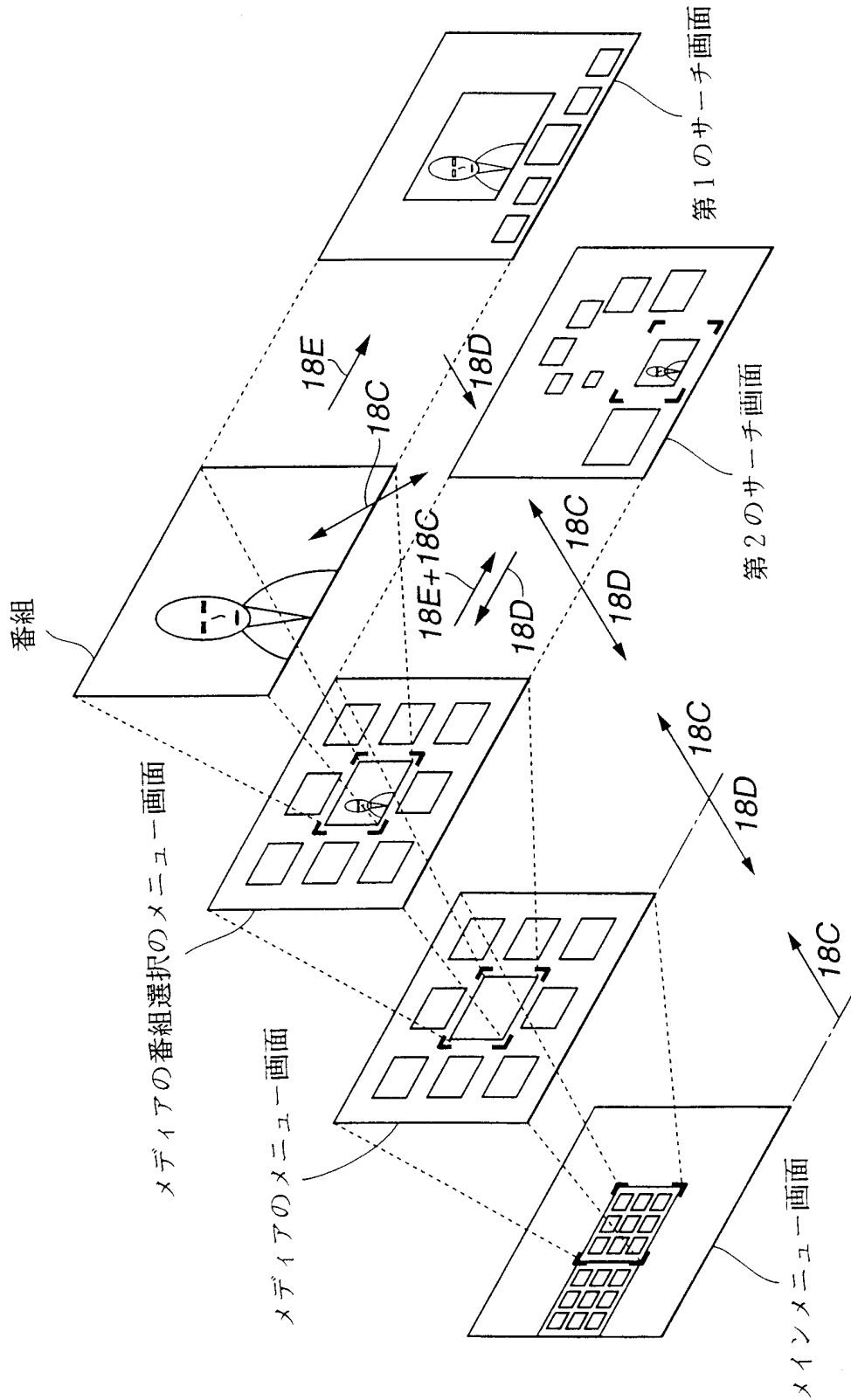

FIG.18

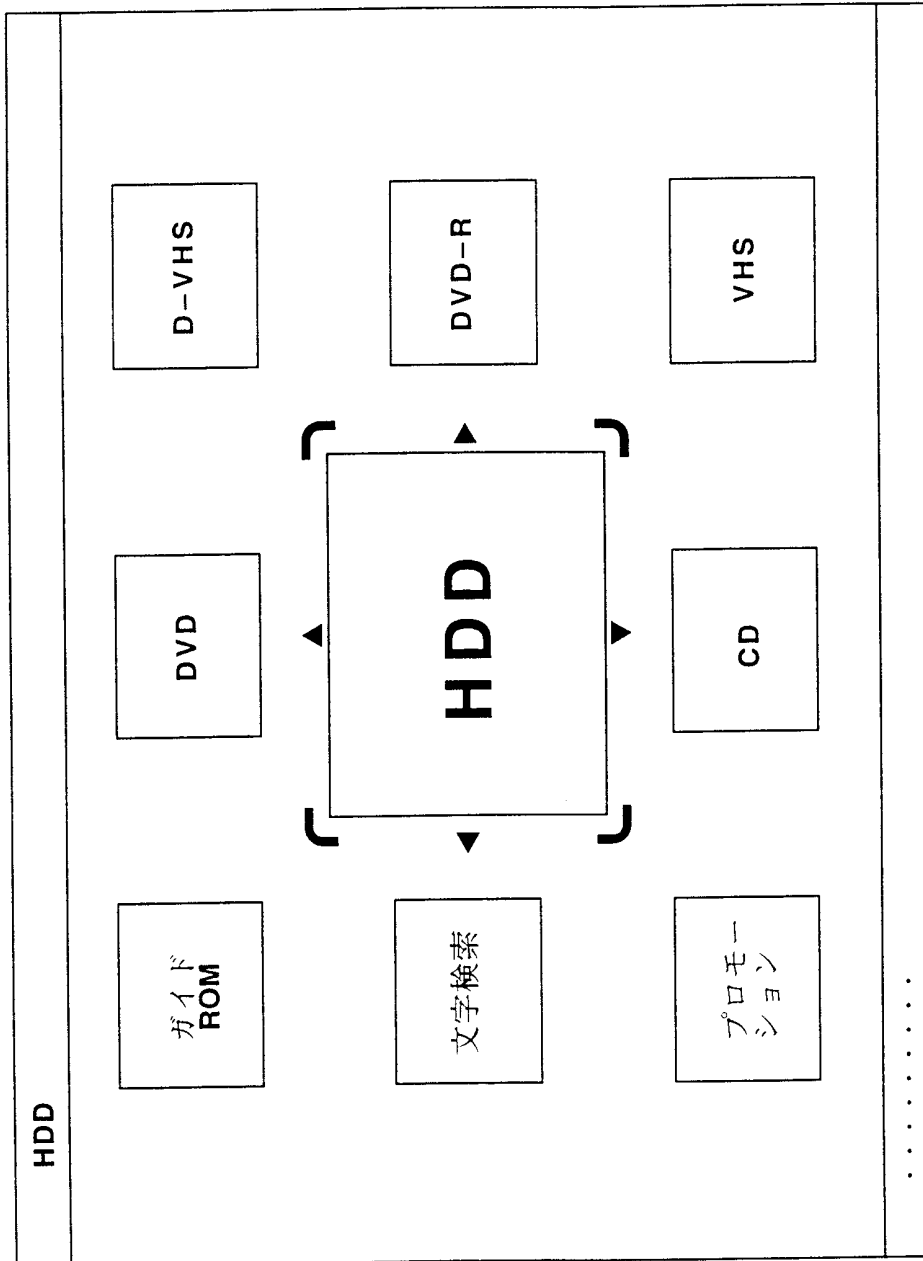

FIG.19

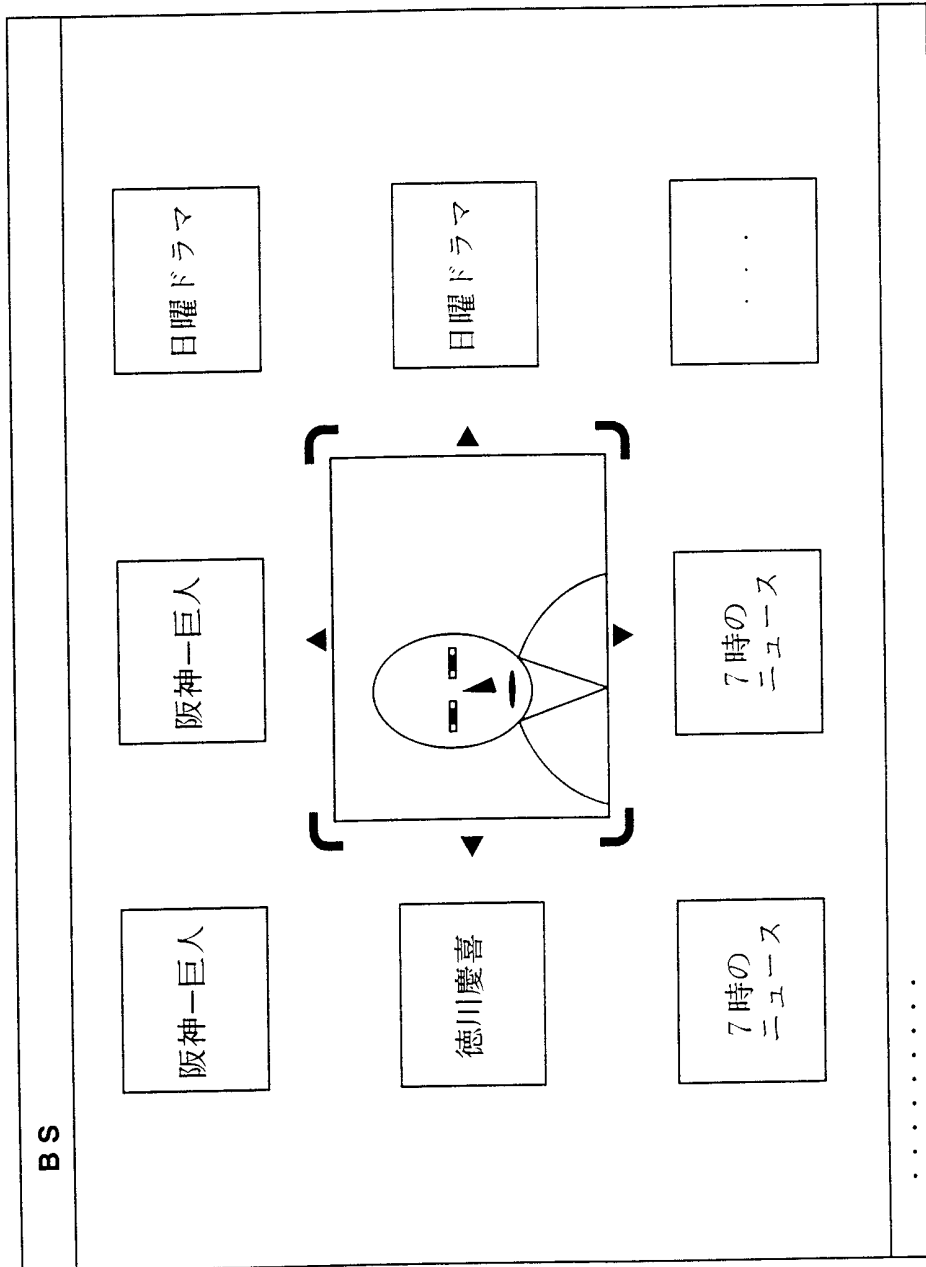

FIG.20

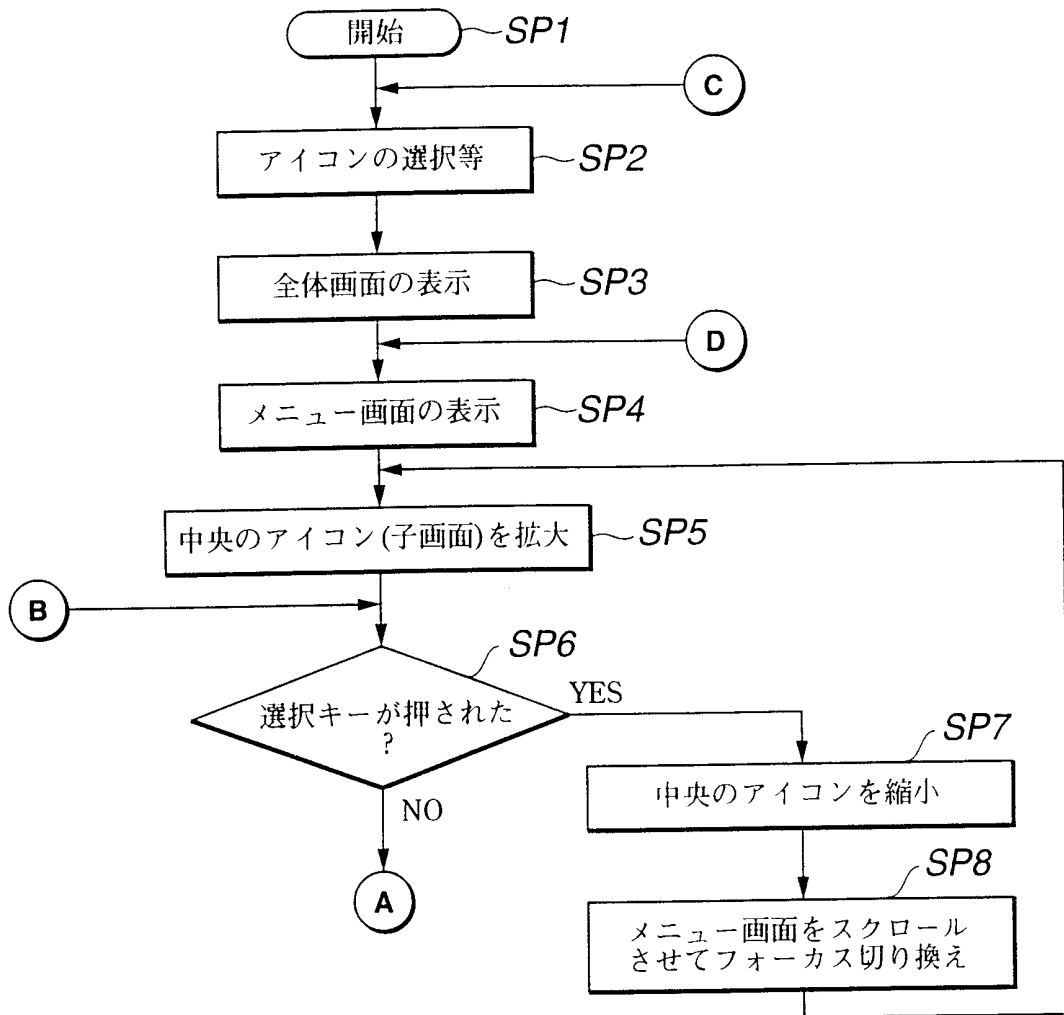

FIG.21

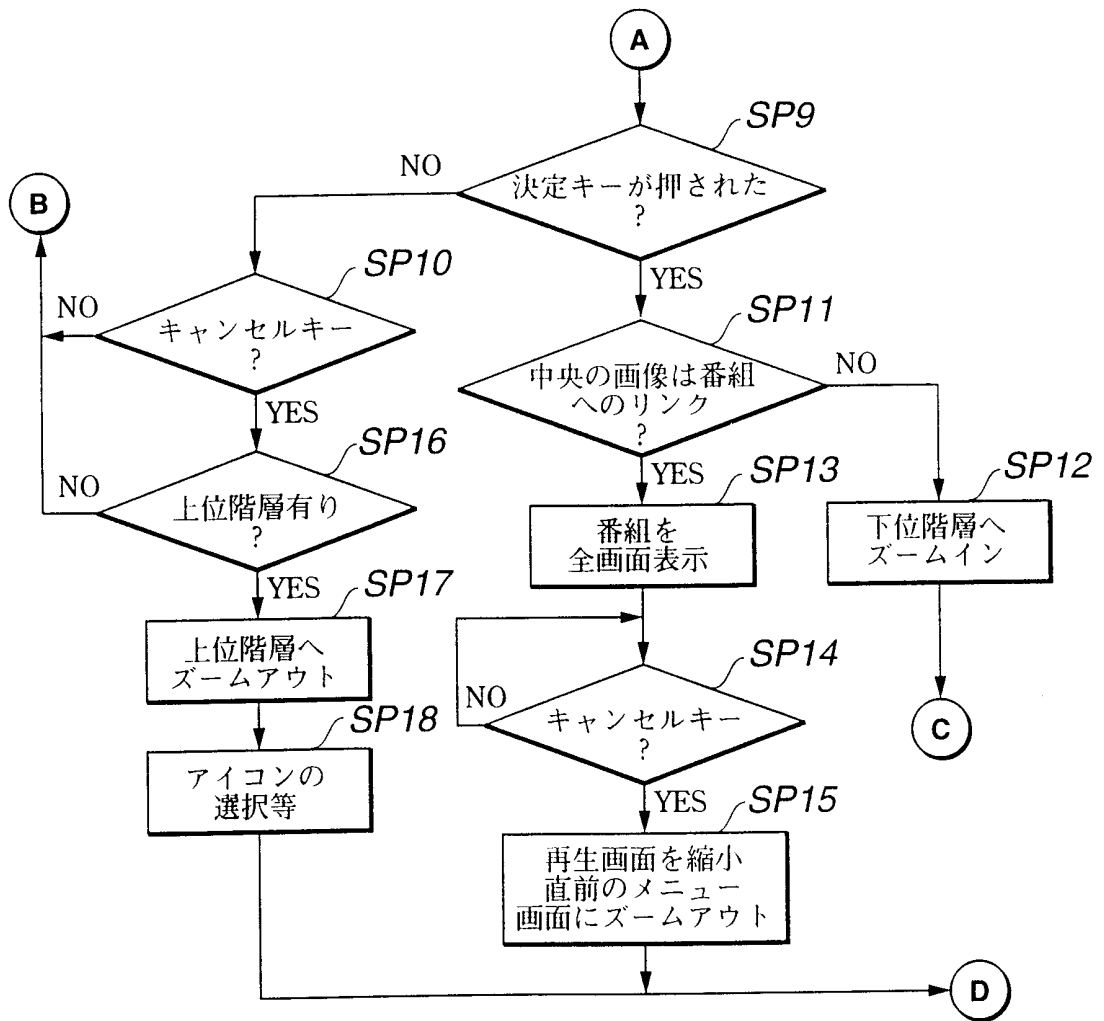

FIG.22

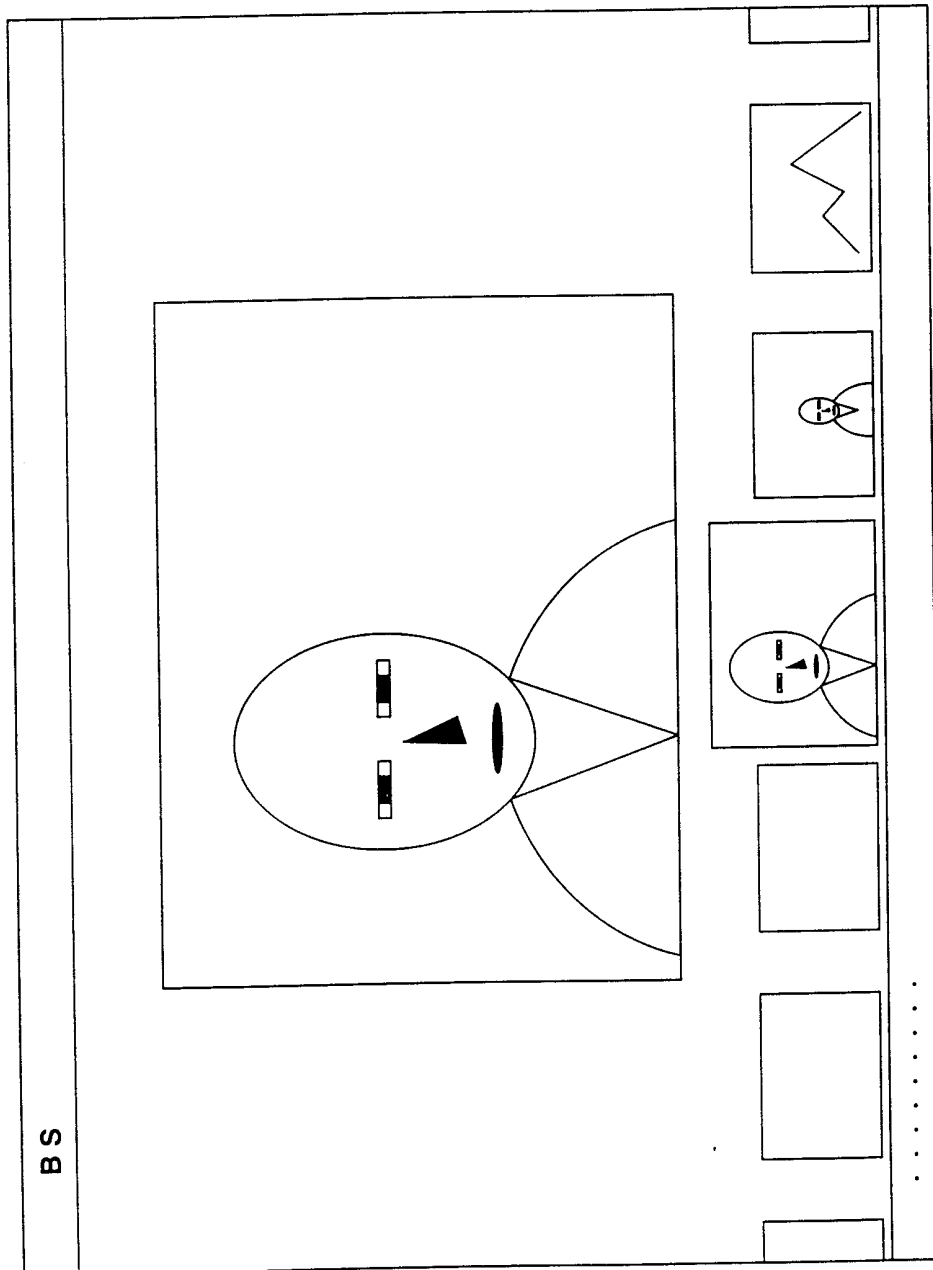

FIG.23

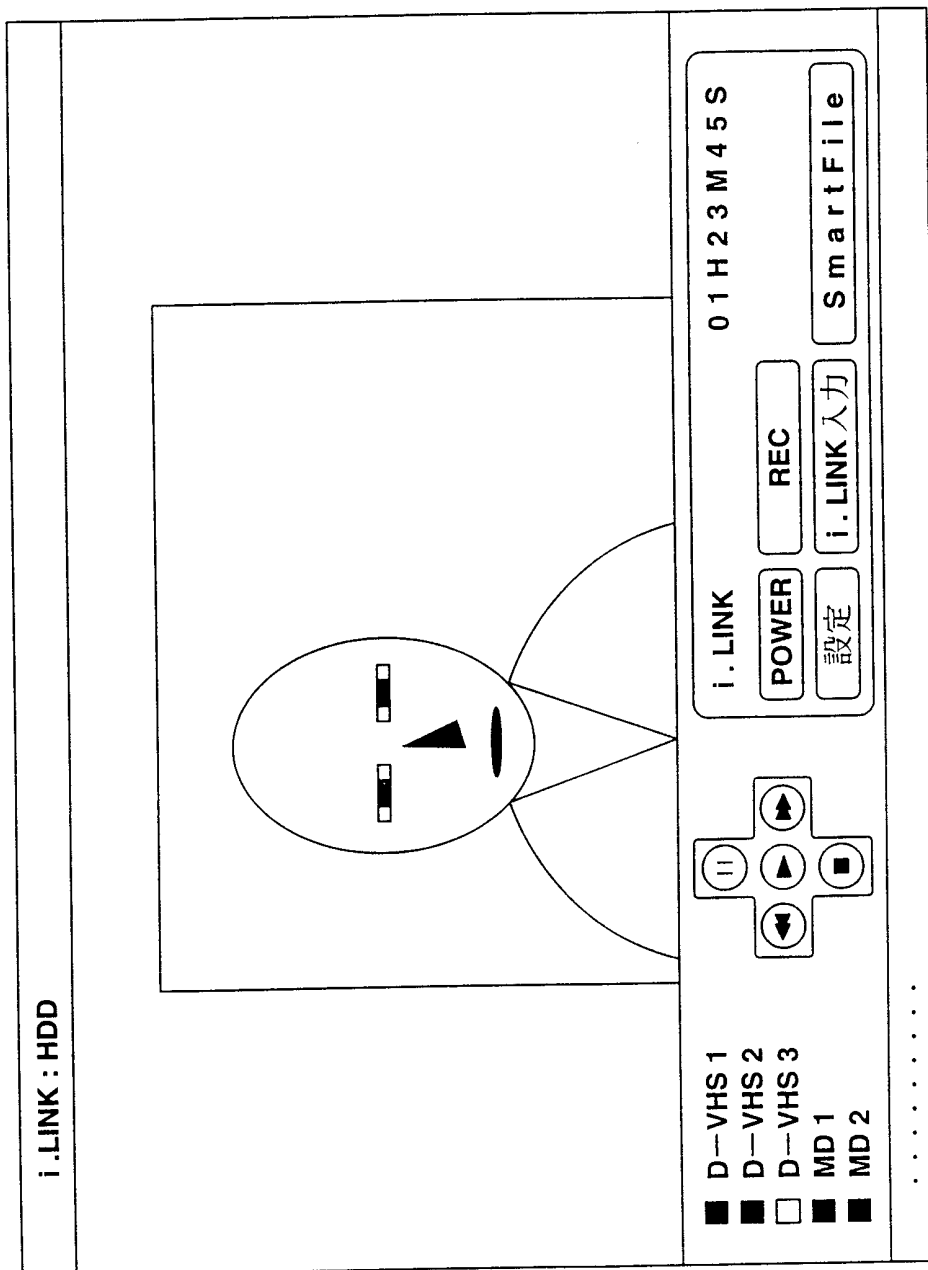

FIG.24

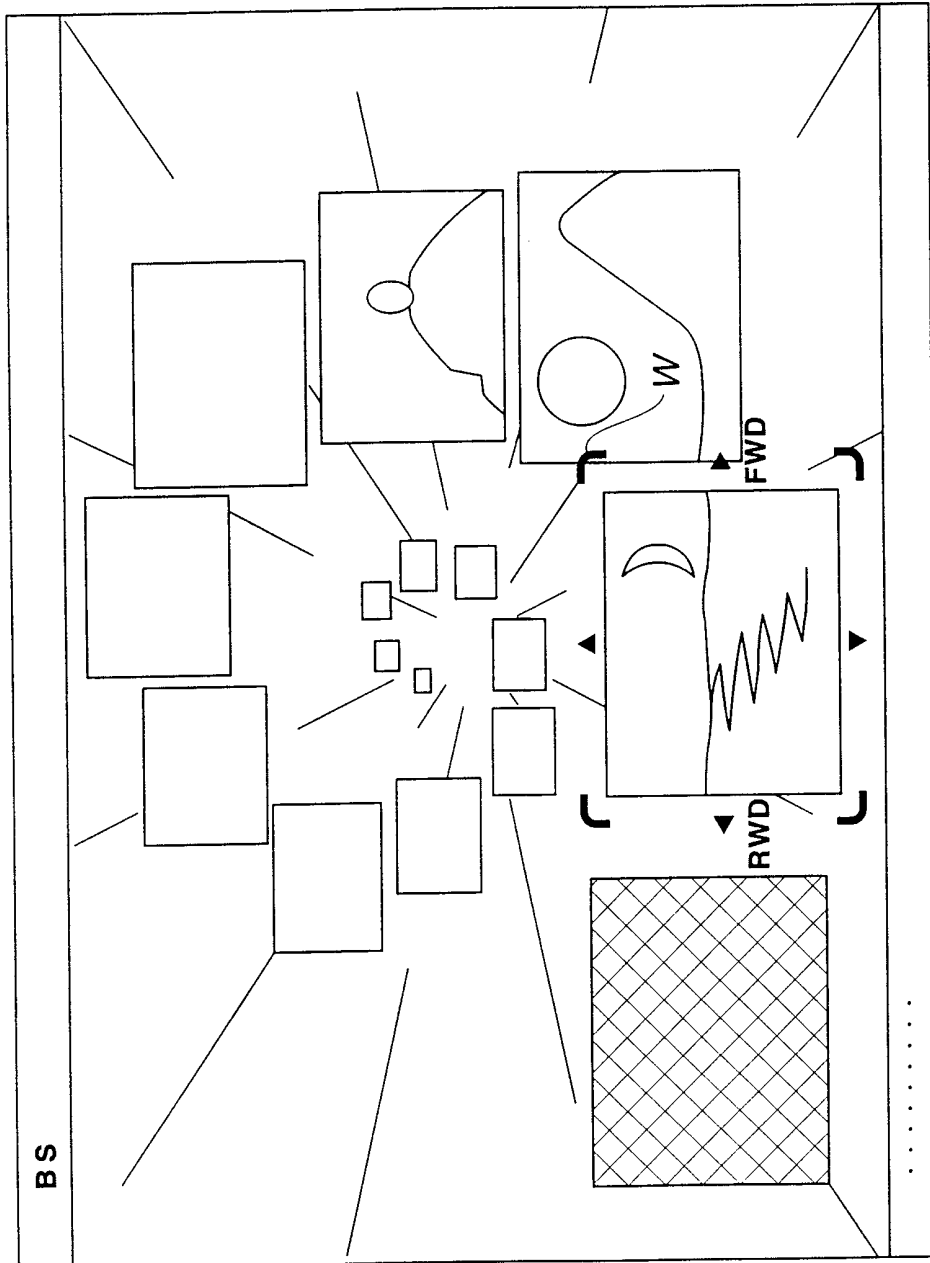

FIG.25

FIG.26(A)

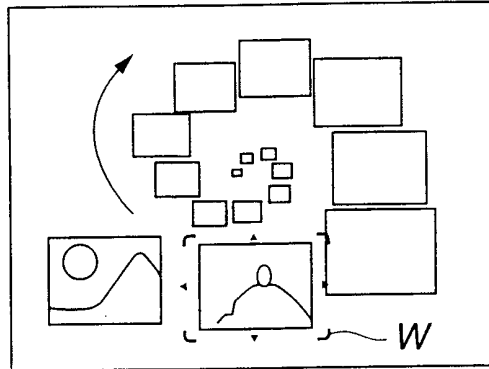

FIG.26(B)

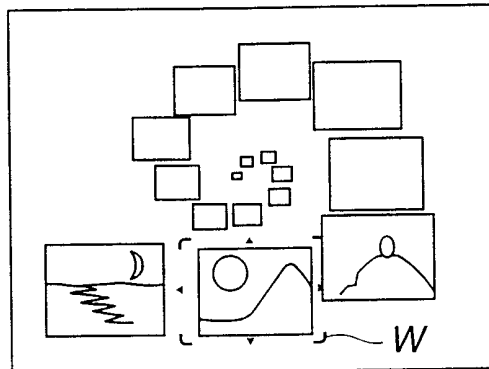

FIG.26(C)

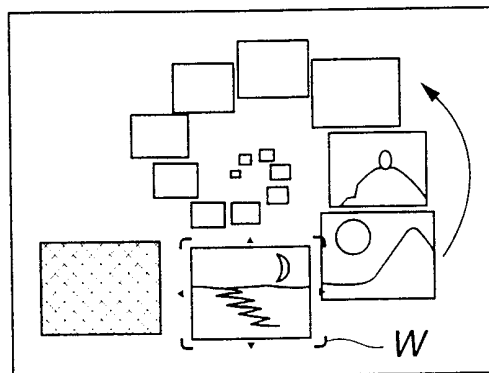

FIG.27(A)

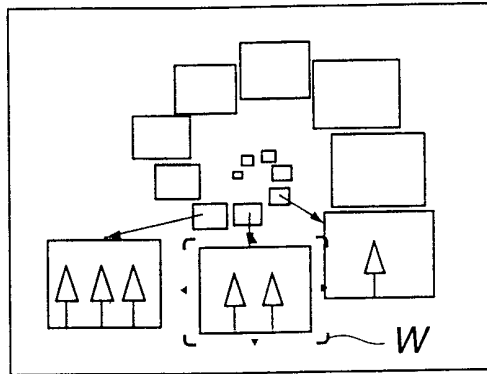

FIG.27(B)

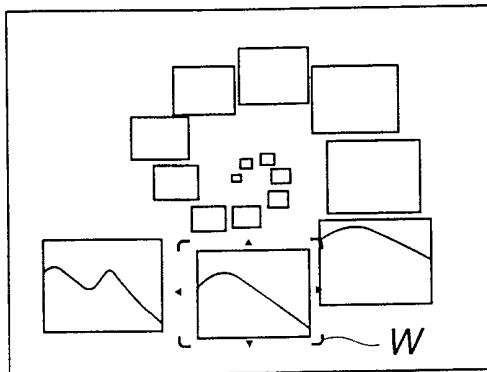
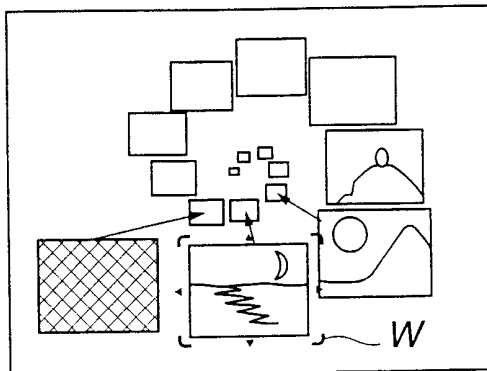

FIG.27(C)



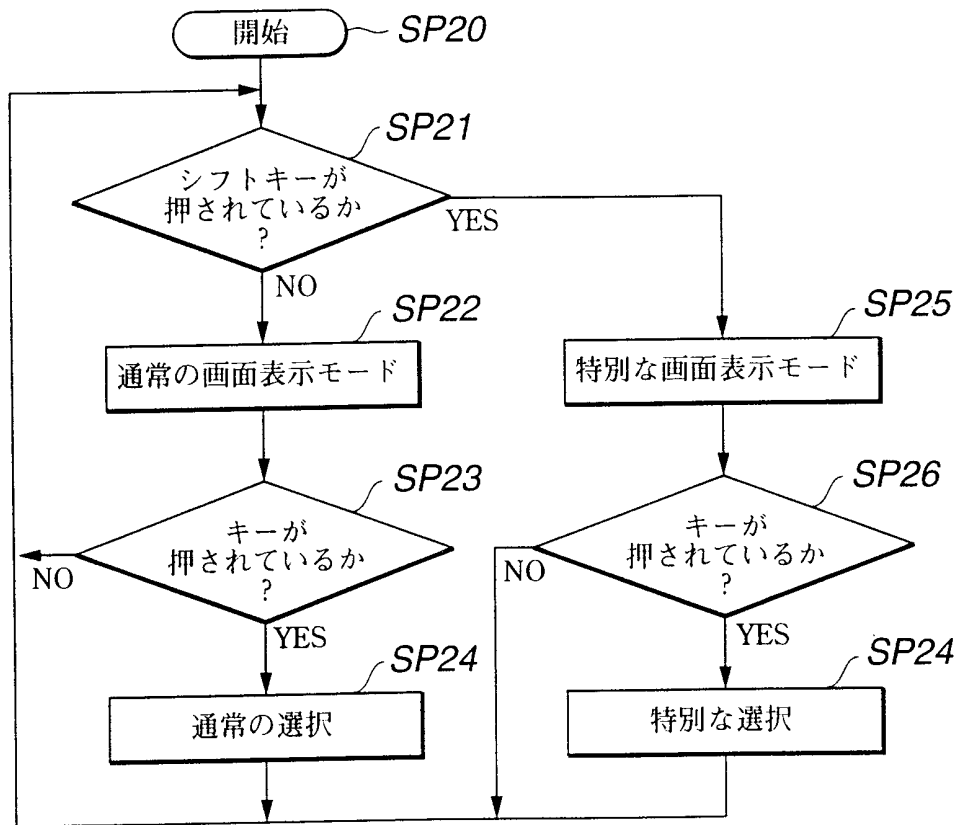

FIG.28

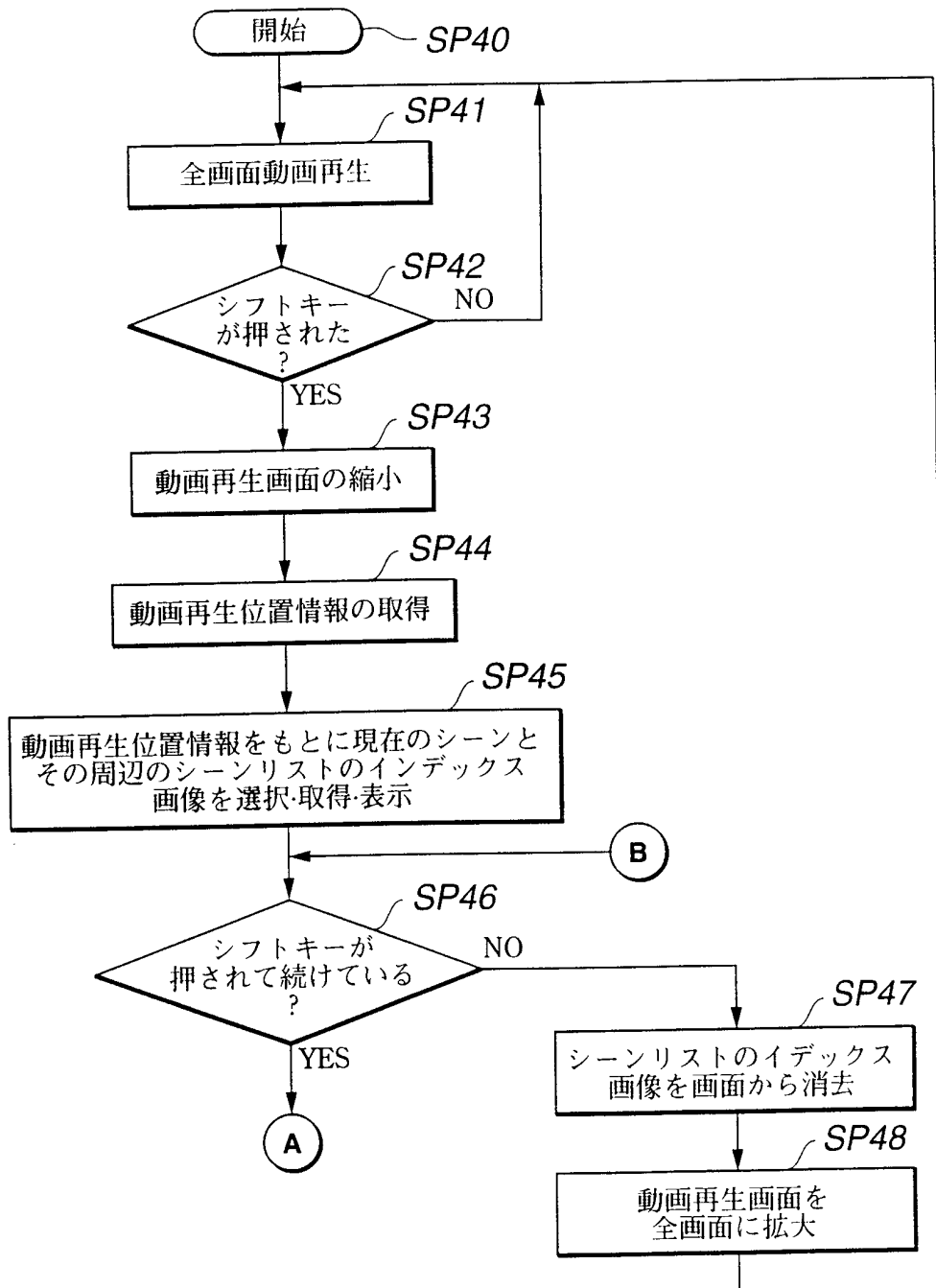

FIG.29

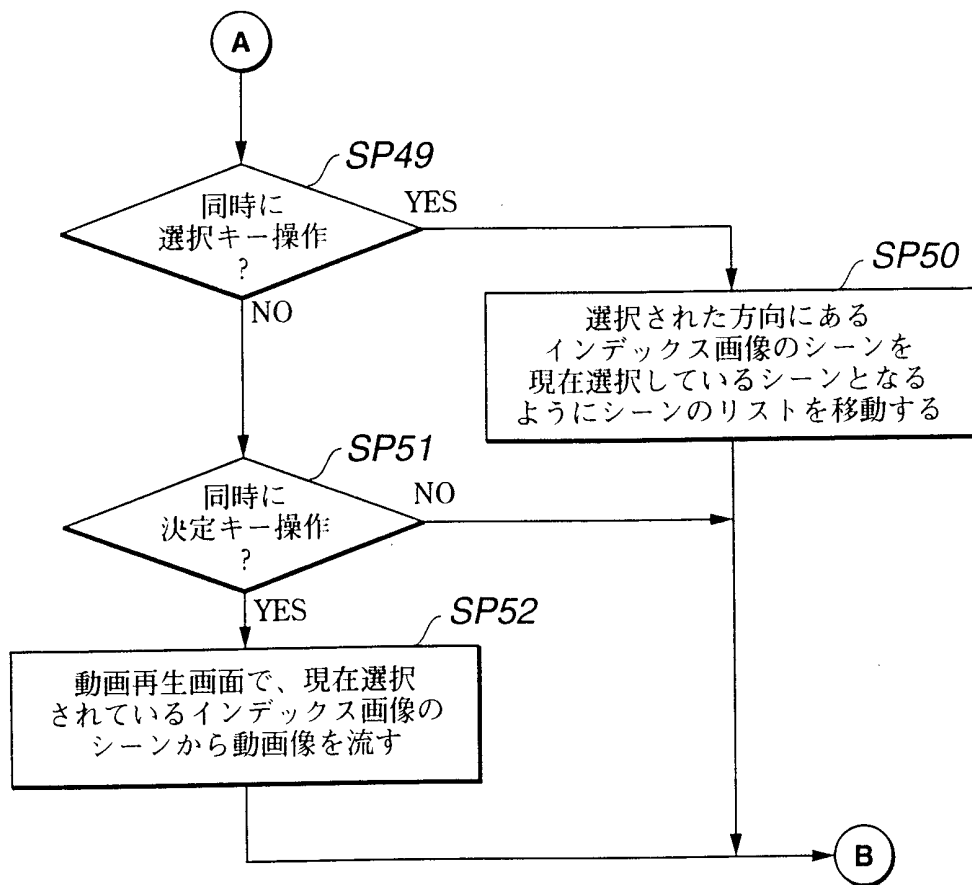

FIG.30

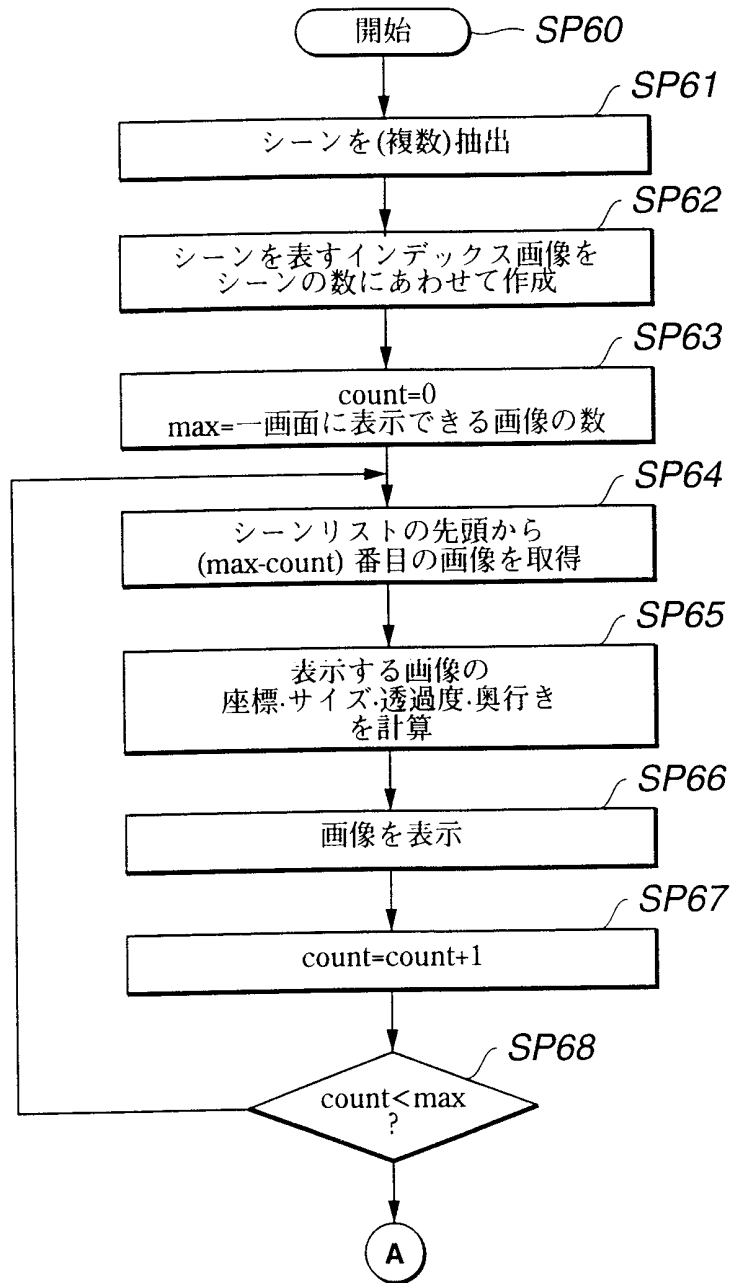

FIG.31

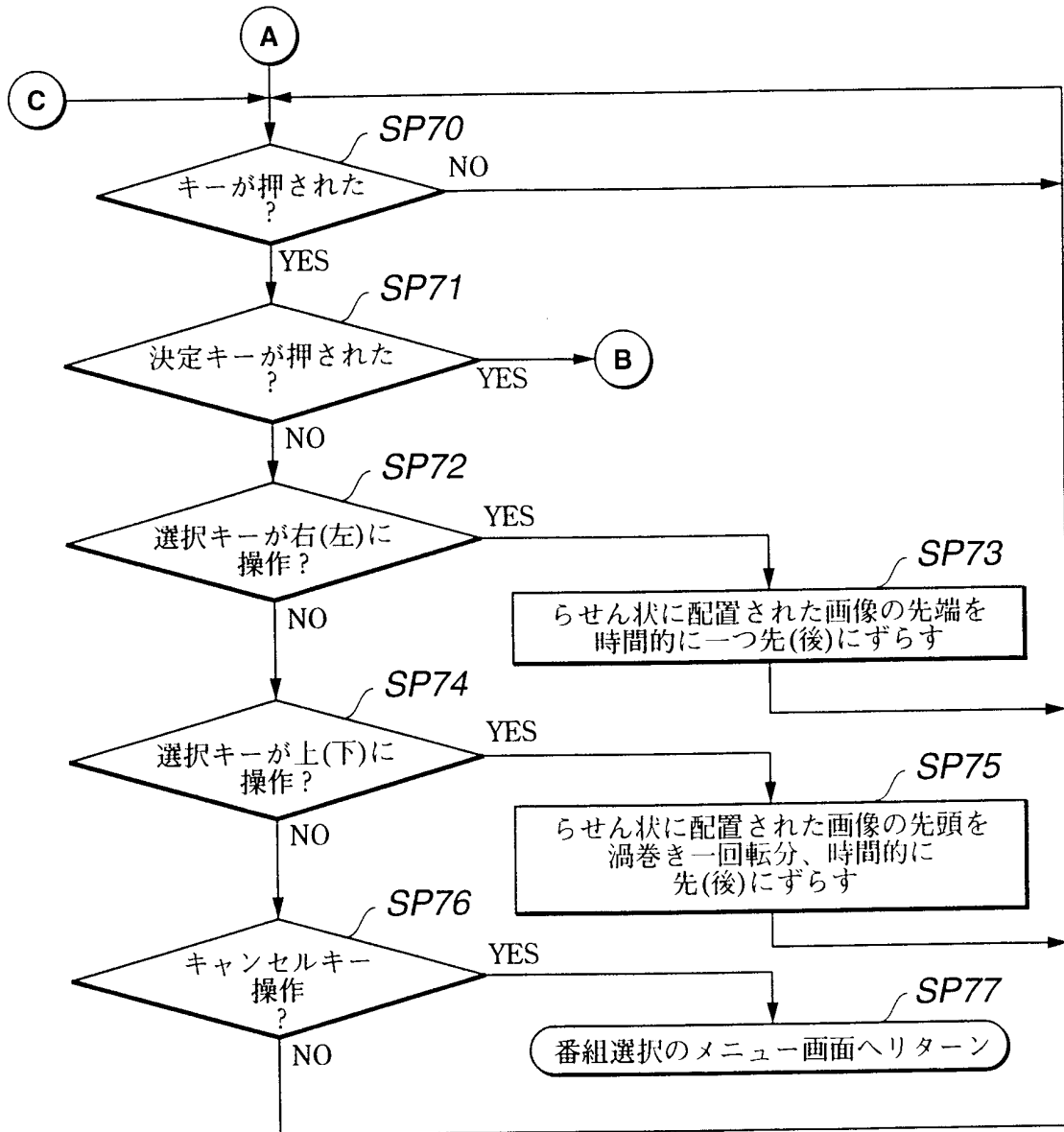

FIG.32

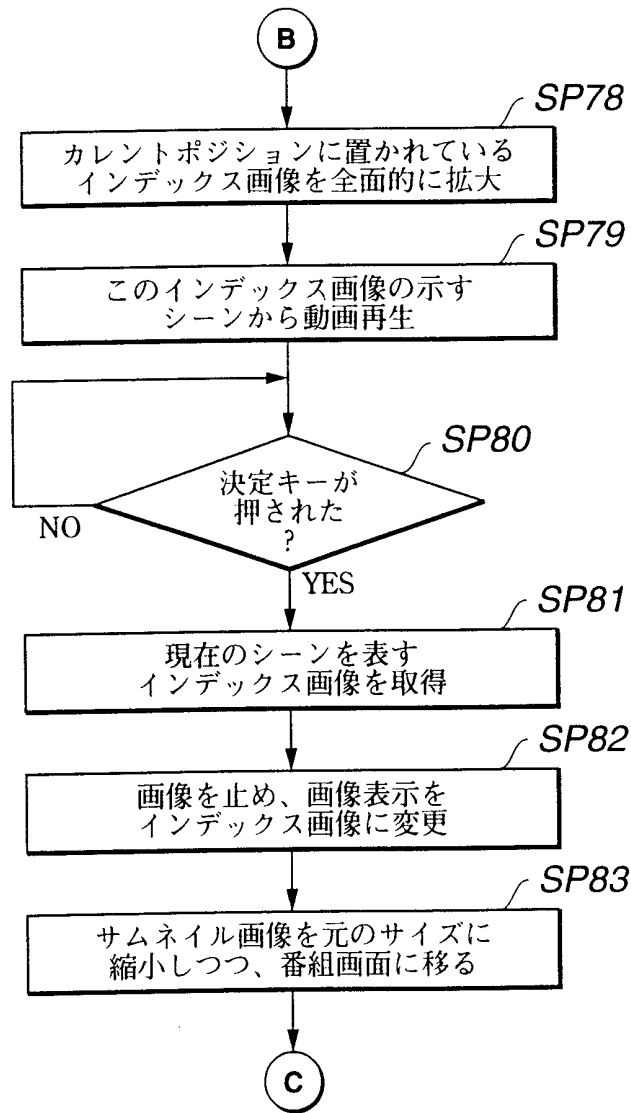

FIG.33

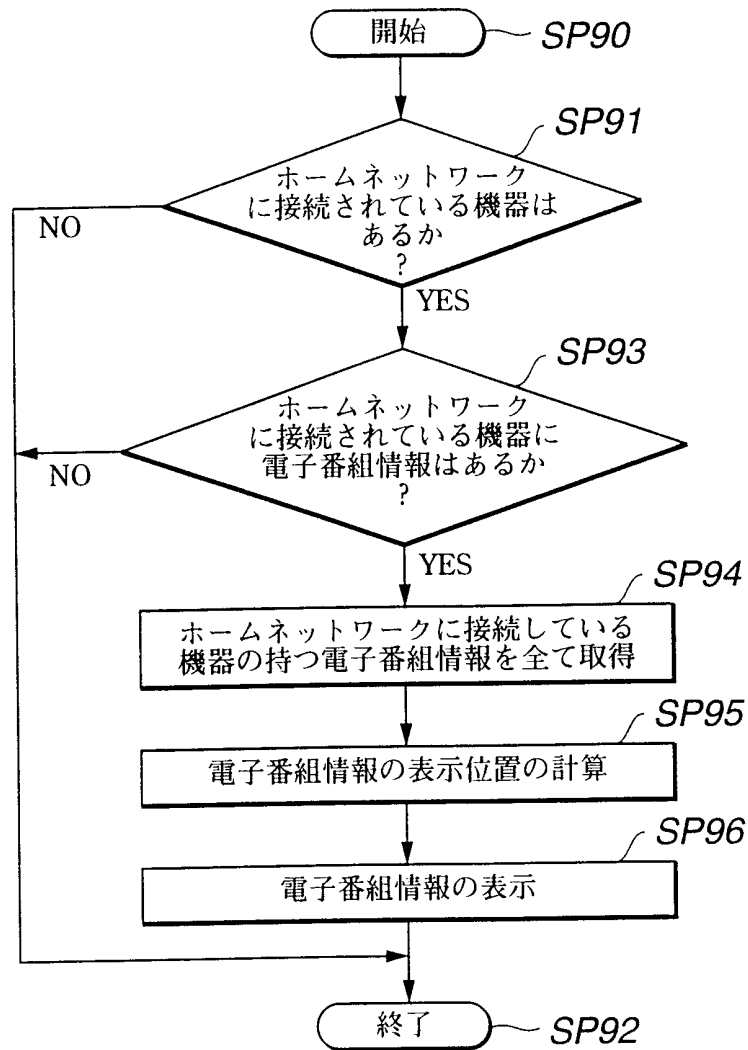

FIG.34

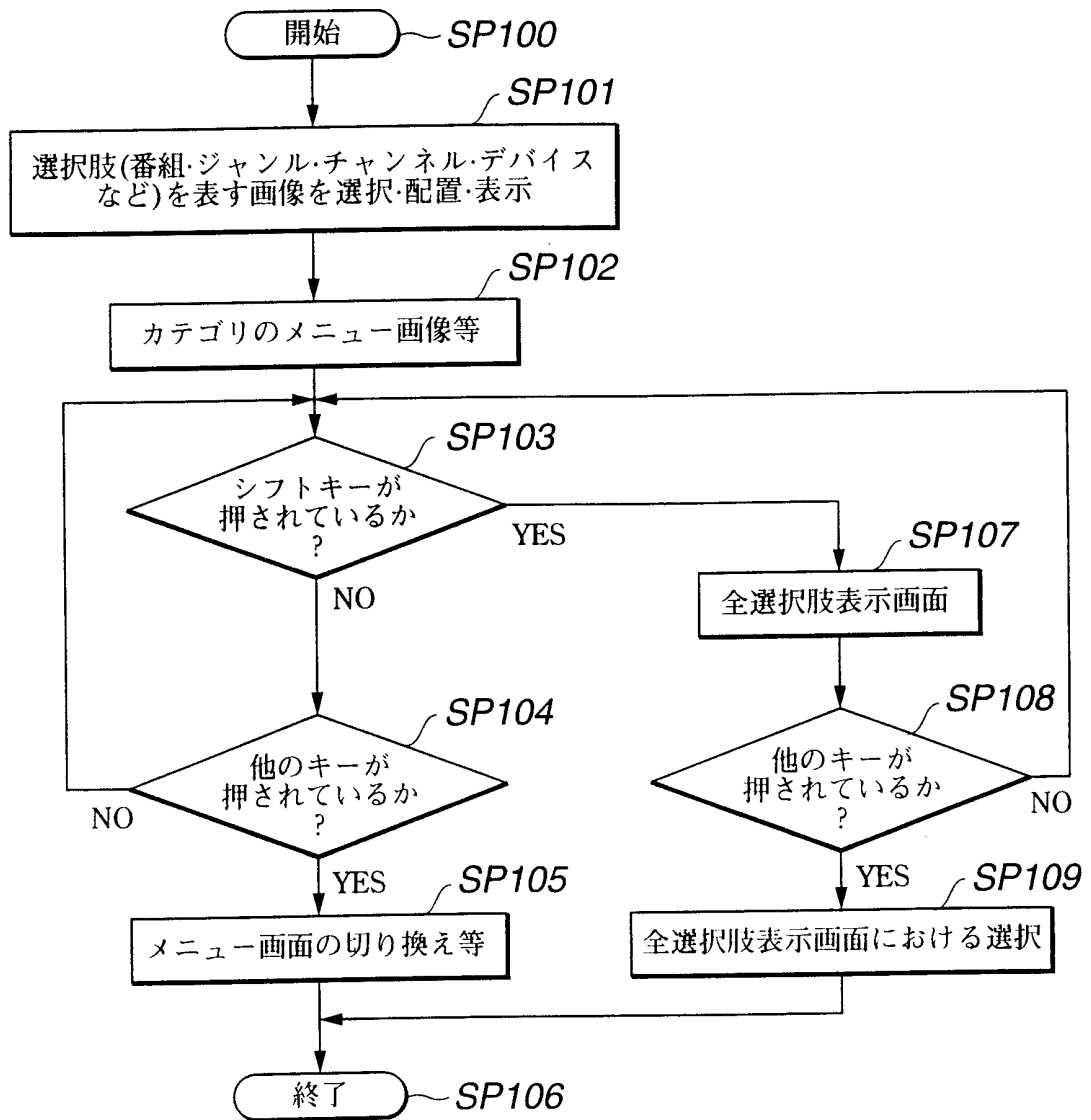

FIG.35

INTERNATIONAL SEARCH REPORT

International application No.

PCT/JP99/06708

A. CLASSIFICATION OF SUBJECT MATTER

Int.Cl⁷ H04N5/00, H04N5/445, H04Q9/00, 331,
G06F3/00, 654, G06F3/00, 656

According to International Patent Classification (IPC) or to both national classification and IPC

B. FIELDS SEARCHED

Minimum documentation searched (classification system followed by classification symbols)

Int.Cl⁷ H04N5/00, H04N5/445, H04Q9/00, 331,
G06F3/00, 654, G06F3/00, 656

Documentation searched other than minimum documentation to the extent that such documents are included in the fields searched

Jitsuyo Shinan Koho 1922-1996 Toroku Jitsuyo Shinan Koho 1994-1999
Kokai Jitsuyo Shinan Koho 1971-1999 Jitsuyo Shinan Toroku Koho 1996-1999

Electronic data base consulted during the international search (name of data base and, where practicable, search terms used)

C. DOCUMENTS CONSIDERED TO BE RELEVANT

Category*	Citation of document, with indication, where appropriate, of the relevant passages	Relevant to claim No.
X	JP, 10-260671, A (Sony Corporation), 29 September, 1998 (29.09.98), Full text; Figs. 1 to 14 (Family: none)	1-10
A	JP, 7-115690, A (Sony Corporation), 02 May, 1995 (02.05.95), Full text; Figs. 1 to 13 (Family: none)	1-10
A	JP, 9-37169, A (Sony Corporation), 07 February, 1997 (07.02.97), Full text; Figs. 1 to 42 (Family: none)	1-10

Further documents are listed in the continuation of Box C. See patent family annex.

* Special categories of cited documents:	"T" later document published after the international filing date or priority date and not in conflict with the application but cited to understand the principle or theory underlying the invention
"A" document defining the general state of the art which is not considered to be of particular relevance	"X" document of particular relevance; the claimed invention cannot be considered novel or cannot be considered to involve an inventive step when the document is taken alone
"E" earlier document but published on or after the international filing date	"Y" document of particular relevance; the claimed invention cannot be considered to involve an inventive step when the document is combined with one or more other such documents, such combination being obvious to a person skilled in the art
"L" document which may throw doubts on priority claim(s) or which is cited to establish the publication date of another citation or other special reason (as specified)	"&" document member of the same patent family
"O" document referring to an oral disclosure, use, exhibition or other means	
"P" document published prior to the international filing date but later than the priority date claimed	

Date of the actual completion of the international search 23 February, 2000 (23.02.00)	Date of mailing of the international search report 07 March, 2000 (07.03.00)
---	---

Name and mailing address of the ISA/ Japanese Patent Office	Authorized officer
--	--------------------

Facsimile No.	Telephone No.
---------------	---------------

<p>A. 発明の属する分野の分類 (国際特許分類 (IPC))</p> <p>Int. Cl⁷ H04N5/00, H04N5/445, H04Q9/00, 331, G06F3/00, 654, G06F3/00, 656</p>													
<p>B. 調査を行った分野</p> <p>調査を行った最小限資料 (国際特許分類 (IPC))</p> <p>Int. Cl⁷ H04N5/00, H04N5/445, H04Q9/00, 331, G06F3/00, 654, G06F3/00, 656</p>													
<p>最小限資料以外の資料で調査を行った分野に含まれるもの</p> <p>日本国実用新案公報 1922-1996年 日本国公開実用新案公報 1971-1999年 日本国登録実用新案公報 1994-1999年 日本国実用新案登録公報 1996-1999年</p>													
<p>国際調査で使用した電子データベース (データベースの名称、調査に使用した用語)</p>													
<p>C. 関連すると認められる文献</p> <table border="1"> <thead> <tr> <th>引用文献の カテゴリー*</th> <th>引用文献名 及び一部の箇所が関連するときは、その関連する箇所の表示</th> <th>関連する 請求の範囲の番号</th> </tr> </thead> <tbody> <tr> <td>X</td> <td>JP, 10-260671, A (ソニー株式会社) 29. 9月. 1998 (29. 09. 98) 全文、第1-14図 (ファミリーなし)</td> <td>1-10</td> </tr> <tr> <td>A</td> <td>JP, 7-115690, A (ソニー株式会社) 2. 5月. 1995 (02. 05. 95) 全文、第1-13図 (ファミリーなし)</td> <td>1-10</td> </tr> <tr> <td>A</td> <td>JP, 9-37169, A (ソニー株式会社) 7. 2月. 1997 (07. 02. 97) 全文、第1-42図 (ファミリーなし)</td> <td>1-10</td> </tr> </tbody> </table>		引用文献の カテゴリー*	引用文献名 及び一部の箇所が関連するときは、その関連する箇所の表示	関連する 請求の範囲の番号	X	JP, 10-260671, A (ソニー株式会社) 29. 9月. 1998 (29. 09. 98) 全文、第1-14図 (ファミリーなし)	1-10	A	JP, 7-115690, A (ソニー株式会社) 2. 5月. 1995 (02. 05. 95) 全文、第1-13図 (ファミリーなし)	1-10	A	JP, 9-37169, A (ソニー株式会社) 7. 2月. 1997 (07. 02. 97) 全文、第1-42図 (ファミリーなし)	1-10
引用文献の カテゴリー*	引用文献名 及び一部の箇所が関連するときは、その関連する箇所の表示	関連する 請求の範囲の番号											
X	JP, 10-260671, A (ソニー株式会社) 29. 9月. 1998 (29. 09. 98) 全文、第1-14図 (ファミリーなし)	1-10											
A	JP, 7-115690, A (ソニー株式会社) 2. 5月. 1995 (02. 05. 95) 全文、第1-13図 (ファミリーなし)	1-10											
A	JP, 9-37169, A (ソニー株式会社) 7. 2月. 1997 (07. 02. 97) 全文、第1-42図 (ファミリーなし)	1-10											
<p><input type="checkbox"/> C欄の続きにも文献が列挙されている。 <input type="checkbox"/> パテントファミリーに関する別紙を参照。</p>													
<p>* 引用文献のカテゴリー</p> <p>「A」 特に関連のある文献ではなく、一般的技術水準を示すもの 「E」 国際出願日前の出願または特許であるが、国際出願日以後に公表されたもの 「L」 優先権主張に疑義を提起する文献又は他の文献の発行日若しくは他の特別な理由を確立するために引用する文献 (理由を付す) 「O」 口頭による開示、使用、展示等に言及する文献 「P」 国際出願日前で、かつ優先権の主張の基礎となる出願日の後に公表された文献 「T」 国際出願日又は優先日後に公表された文献であって出願と矛盾するものではなく、発明の原理又は理論の理解のために引用するもの 「X」 特に関連のある文献であって、当該文献のみで発明の新規性又は進歩性がないと考えられるもの 「Y」 特に関連のある文献であって、当該文献と他の1以上の文献との、当業者にとって自明である組合せによって進歩性がないと考えられるもの 「&」 同一パテントファミリー文献</p>													
<p>国際調査を完了した日</p> <p>23. 02. 00</p>	<p>国際調査報告の発送日</p> <p>07.03.00</p>												
<p>国際調査機関の名称及びあて先</p> <p>日本国特許庁 (ISA/JP) 郵便番号100-8915 東京都千代田区霞が関三丁目4番3号</p>	<p>特許庁審査官 (権限のある職員)</p> <p>畑中 高行</p> <p>5P 9468</p> <p>電話番号 03-3581-1101 内線 3581</p>												