

 **steelseries**

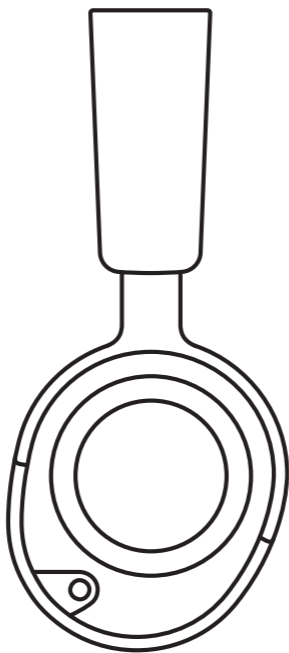

ARCTIS NOVA 5X WIRELESS

PRODUCT INFORMATION GUIDE

TABLE OF CONTENTS

General	3
Product Overview	5
Quick Start Guide	6
Setup	7
Power	9
Dongle Pairing	10
Bluetooth	11
Multimedia Controls	11
QuickSwitch Button Controls	12
Microphone	13
Perfect Fit	14
Translations	16
Deutsch	16
Español	18
Français	21
Italiano	24
Polski	26
Português	29
日本語	32
简体中文	34
繁體中文	36
한국어	39
Regulatory	42

GENERAL

PACKAGE CONTENTS

Arctis Nova 5X Wireless Headset	Charging Cable (5 ft / 1.5 m)
USB-C Wireless Dongle	Product Information Guide
USB-C to USB-A Adapter Cable (5 ft / 1.5 m)	

SYSTEM COMPATIBILITY

Xbox Series X S	Mobile
Xbox One	Nintendo Switch
PC	Mac
PlayStation	

NOVA 5 COMPANION APP

Complete your setup with fast access to custom sound settings from your smartphone with the Nova 5 Companion App. Enjoy over 100+ game audio presets in-game or on the go.



STEELSERIES GG

Use Engine inside SteelSeries GG to set custom equalizer settings and control your mic.

GG also has other amazing apps like Sonar, a breakthrough in gaming sound, that allows you to hear what matters most, through cutting-edge audio tools.

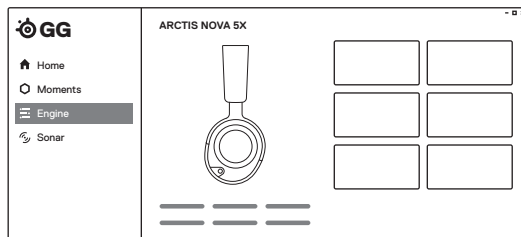

HEADSET

- 1 Elastic Headband*
- 2 Airweave Ear Cushions*
- 3 Retractable ClearCast Microphone
- 4 Microphone Mute LED
- 5 Volume Wheel
- 6 Microphone Mute Button
- 7 USB-C Charging Jack
- 8 ChatMix Dial
- 9 Power Button
- 10 Power Indicator LED
- 11 Quick Switch Button

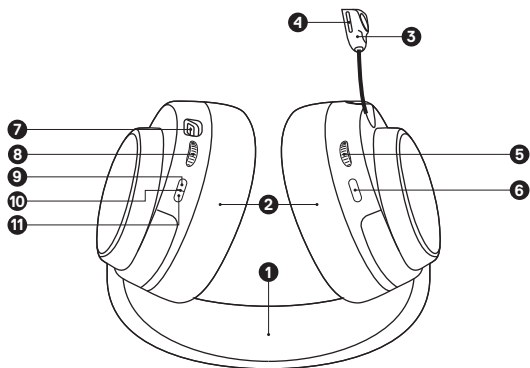

DONGLE

- 12 USB-C Wireless Dongle*
- 13 Wireless Mode Switch
- 14 Pairing Button
- 15 Status LED



ACCESSORIES*

- 16 USB-C to USB-A Adapter Cable*
- 17 Charging Cable*

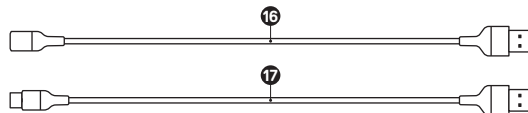

QUICK START GUIDE

Arctis Nova 5X Wireless can easily switch between a dongle and Bluetooth connection for seamless usability. Need to take a call while you're gaming? Want to switch from your phone to your PC? Get started here.

2.4 MODE

- 1 Connect the **USB-C Wireless Dongle (12)** into the **USB-C to USB-A Adapter Cable (16)**
- 2 Plug the **USB-C to USB-A Adapter Cable (16)** into your Xbox or computer directly
- 3 Once the headset is turned on you will hear the connected sound effect and the **Power Indicator LED (10)** on the headset will blink slowly

BLUETOOTH MODE

- 1 To switch to BT mode, press the **Quick Switch Button (11)** on the headset and you will enter pairing mode
- 2 Go to your main device's Bluetooth settings and pair to the "Nova 5X" device. Once successfully paired the blue **Power Indicator LED (10)** will go from fast blinking to blinking slowly
- 3 Now that you're setup you can switch between 2.4GHz mode and Bluetooth mode seamlessly with the press of the **Quick Switch Button (11)**

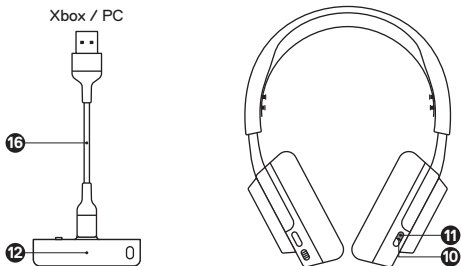

SETUP

XBOX CONNECTION

Set the Dongle's **Wireless Mode Switch (13)** to "Xbox"

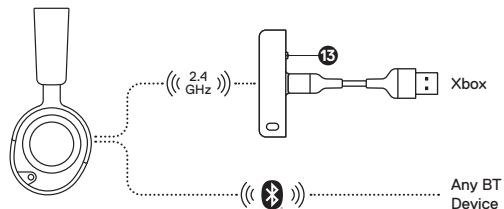

POWER

OTHER CONNECTIONS

Set the Dongle's **Wireless Mode Switch (13)** to "USB".

CONNECTION VIA USB-C

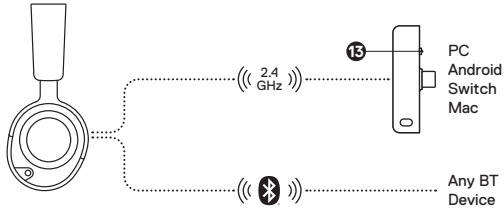

CONNECTION TO USB-A

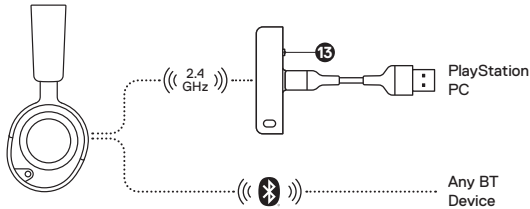

PLAYSTATION 5 AUDIO SETTINGS

PS5 SETTING > AUDIO OUTPUT

Output to Headphones	All Audio
----------------------	-----------

PS5 SETTING > AUDIO OUTPUT > VOLUME

Headphones	Set to Max
------------	------------

POWER ON/OFF

Press and hold the **Power Button (9)** for 1 second to power the headset on/off.

When the Headset is powered on and connected, the Dongle's **Status LED (15)** increases brightness.

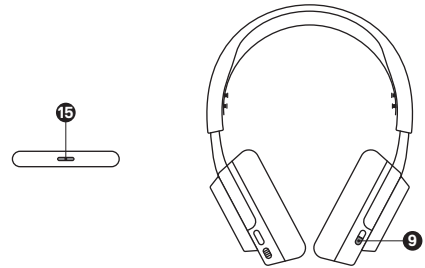

CHARGING

To charge the headset, connect the **Charging Cable (17)** from the Headset's **USB-C Charging Jack (7)** to any USB power source.

The color of the power LED indicates the battery level.

Green	100–50%
Yellow	49–15%
Orange	14–5%
Red	4–1%

DONGLE PAIRING

Note: The headset and dongle come paired

If you need to re-pair:

- 1 Connect the **USB-C Wireless Dongle (12)** to your gaming device
- 2 Press and hold the Dongle's **Pairing Button (14)** for 4s until the Dongle's **Status LED (15)** blinks rapidly
- 3 **Headset On** – Press and hold the **Quick Switch Button (11)** for 2 seconds until you hear “Dongle Pairing Mode” and the Headset's **Power Indicator LED (10)** blinks rapidly
Headset Off – Press and hold the power button for 2s until the Headset's **Power Indicator LED (10)** blinks rapidly
- 4 When pairing is successful you will hear “Dongle Connected”, and the Dongle's **Status LED (15)** will turn solid

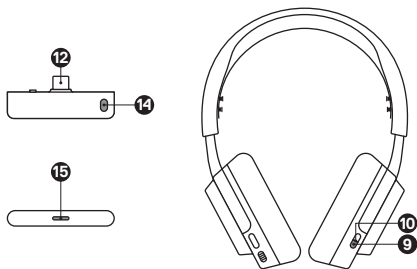

BLUETOOTH

Bluetooth can be used independently from 2.4GHz Wireless by pressing the **Quick Switch Button (11)** and hearing “Bluetooth Mode”.

PAIRING

Headset on – Press & hold the **Quick Switch Button (11)** for 2 seconds until you enter pairing mode and the Headset's **Power Indicator LED (10)** blinks rapidly blue. To switch between dongle and BT pairing mode, press the QuickSwitch button.

Headset off – Press and hold the **Power Button (9)** for 2s until the Headset's **Power Indicator LED (10)** blinks rapidly. If the headset is in dongle pairing mode, press the **Quick Switch Button (11)** to switch to Bluetooth pairing mode.

MULTIMEDIA CONTROLS

- ||▶ Play / Pause Music
Single · press the **Power Button (9)**
- ▶▶ Skip Track
Double ·· press the **Power Button (9)**
- ◀◀ Previous Track
Triple ··· press the **Power Button (9)**
- ☎ Answer / End Voice Call
Single · press the **Quick Switch Button (11)**
(If call is answered in 2.4GHz mode, you will return back to 2.4GHz mode after the Bluetooth call is over.)
- ☎× Ignore Call
Double ·· press the **Quick Switch Button (11)**
- + Increase Call Volume
Single · press the **Power Button (9)**
- Decrease Call Volume
Double ·· press the **Power Button (9)**

QUICKSWITCH BUTTON CONTROLS

MODE SWITCH

Switch between dongle & bluetooth mode by pressing the **Quick Switch Button (11)**.

PAIRING MODE

Hold **Quick Switch Button (11)** for 2 seconds.

MICROPHONE

RETRACTABLE MICROPHONE

Out of the box, the **Retractable ClearCast Microphone (3)** is retracted. To use the microphone, slide it away from the headset until it reaches full extension.

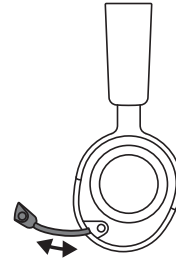

POSITIONING

Position the **Retractable ClearCast Microphone (3)** close to the corner of your mouth with the front surface facing you.

Note: The microphone should not be used when retracted.

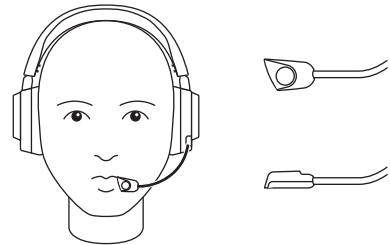

PERFECT FIT

There are two ways to adjust the fit of your headset.

Slide the Earcups up or down to change the overall height.

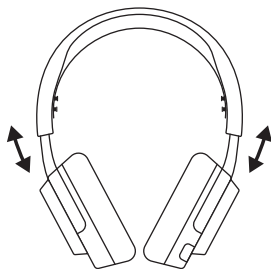

Change the position of the **Elastic Headband (1)** on one or both sides to achieve the desired tension and flex.

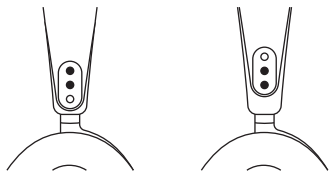

TRANSLATIONS

DEUTSCH

ALLGEMEIN

LIEFERUMFANG

Arcis Nova 5X Wireless Headset	Ladekabel (1,5 m)
USB-C Wireless-Dongle	Produkt-Informationshandbuch
USB-C- auf USB-A-Adapterkabel (1,5 m)	

KOMPATIBILITÄT

Xbox Series X|S, Xbox One, PC, PlayStation, Mobilgeräte, Nintendo Switch, Mac

NOVA 5 COMPANION APP

Runde dein Setup bequem mit benutzerdefinierten Audio-Einstellungen über die Nova 5 Companion App auf deinem Smartphone ab. Nutze über 100 Audio-Presets für deine Games oder unterwegs.

STEELSERIES GG

Mit Engine in SteelSeries GG kannst du die Equalizer- und Mikrofon-Einstellungen an deine Vorlieben anpassen.

In GG findest du auch weitere spannende Anwendungen wie Sonar, eine innovative App im Bereich Gaming-Audio, mit der du dank modernster Audiotools genau die Sounds hören kannst, die am wichtigsten sind.

PRODUKTÜBERSICHT

HEADSET

1 Flexibler Kopfbügel*	7 USB-C-Ladeanschluss
2 AirWeave-Ohrpolster*	8 ChatMix Dial
3 Einziehbares ClearCast-Mikrofon	9 Power-Taste
4 Mikrofon-Stummschalt-LED	10 Power-LED
5 Lautstärkereglern	11 QuickSwitch-Taste
6 Mikrofon-Stummschalttaste	

DONGLE

12 USB-C-Wireless-Dongle*	14 Taste zum Koppeln
13 Wireless-Schalter	15 Status-LED

ZUBEHÖR*

16 USB-C- auf USB-A-Adapterkabel*	17 Ladekabel*
-----------------------------------	---------------

*Zubehör und Ersatzteile gibt es unter steelseries.com/gaming-accessories

KURZANLEITUNG

Das Arcis Nova 5X Wireless kann bequem zwischen einer Verbindung über einen Dongle und Bluetooth wechseln, damit du jederzeit kabellose Freiheit genießen kannst. Du musst zwischen den Runden einen Anruf tätigen? Du möchtest vom Handy zum PC wechseln? Dann bist du hier richtig.

2,4 GHZ-MODUS

- 1 Verbinde das **USB-C-Wireless-Dongle (12)** mit dem **USB-C- auf USB-A-Adapterkabel (16)**
- 2 Verbinde das **USB-C- auf USB-A-Adapterkabel (16)** mit deiner Xbox oder einem Computer
- 3 Sobald das Headset eingeschaltet ist, hörst du einen Signalton und die **Power-LED (10)** auf dem Headset blinkt langsam

BLUETOOTH-MODUS

- 1 Um in den Bluetooth-Modus zu wechseln, drückst du die **QuickSwitch-Taste (11)** am Headset, um in den Kopplungsmodus zu gelangen

- 2 Wechsel zu den Bluetooth-Einstellungen deines Endgeräts und kloppe es mit dem Nova 5X. Nach erfolgreicher Kopplung blinkt die blaue **Power-LED (10)** nicht mehr schnell, sondern langsam
- 3 Nach der Einrichtung kannst du nahtlos zwischen dem 2,4-GHz-Modus und dem Bluetooth-Modus umschalten, indem du auf die **QuickSwitch-Taste (11)** drückst

EINRICHTUNG

VERBINDUNG MIT DER XBOX

Stelle den **Wireless-Schalter (13)** des Dongle auf Xbox

WEITERE VERBINDUNGEN

Stelle den **Wireless-Schalter (13)** des Dongle auf USB

USB-C-Verbindung

PC, Android, Switch, Mac, Beliebige Bluetooth-Gerät

USB-A-Verbindung

PlayStation, PC, Beliebige Bluetooth-Gerät

PLAYSTATION 5 AUDIO-EINSTELLUNGEN

PS5-Einstellungen > Audioausgabe

Ausgabe über Kopfhörer	Alle Audiodaten
PS5-Einstellungen > Audioausgabe > Lautstärke	
Kopfhörer	Höchste Einstellung

VERWENDUNG

EIN- UND AUSSCHALTEN

Um das Headset ein- und auszuschalten, halte die **Power-Taste (9)** 1 Sekunde gedrückt.

Wenn das Headset eingeschaltet und verbunden ist, leuchtet die **Status-LED (15)** des Dongles heller.

LADEVORGANG

Um das Headset aufzuladen, verbinde das **Ladekabel (17)** mit dem **USB-C-Ladeanschluss (7)** des Headsets und schließe es an eine beliebige USB-Stromquelle an. Die Farbe des Power-LEDs zeigt den Akkustand an.

Grün	100–50 %
Gelb	49–15 %
Orange	14–5 %
Rot	4–1 %

KOPPELN PER DONGLE

Hinweis: Das Headset und der Dongle sind standardmäßig gekoppelt.

Um die Verbindung zum Dongle erneut herzustellen:

- 1 Verbinde das **USB-C-Wireless-Dongle (12)** mit deinem Endgerät
- 2 Halte die **Taste zum Koppeln (14)** des Dongle 4 Sekunden lang gedrückt, bis die **Status-LED (15)** des Dongle schnell blinkt
- 3 **Headset ein** – Halte die **QuickSwitch-Taste (11)** 2 Sekunden lang gedrückt, bis du „Dongle Pairing Mode“ hörst und die **Power-LED (10)** des Headset schnell blinkt
Headset aus – Halte die Power-Taste 2 Sekunden lang gedrückt, bis die **Power-LED (10)** des Headsets schnell blinkt
- 4 Wenn die Kopplung erfolgreich war, hörst du „Dongle Connected“ und die **Status-LED (15)** des Dongles leuchtet durchgängig

BLUETOOTH

Bluetooth kann unabhängig von 2,4 GHz Wireless verwendet werden, indem du die **QuickSwitch-Taste (11)** drückst und „Bluetooth-Modus“ hörst.

KOPPELN

Headset ein – Halte die **QuickSwitch-Taste (11)** 2 Sekunden lang gedrückt, bis du im Kopplungsmodus bist und die **Power-LED (10)** des

Headsets schnell blau blinkt. Um zwischen dem Dongle- und dem Bluetooth-Kopplungsmodus zu wechseln, drücke die QuickSwitch-Taste.

Headset aus – Halte die **Power-Taste (9)** 2 Sekunden lang gedrückt, bis die **Power-LED (10)** des Headsets schnell blinkt. Wenn sich das Headset im Dongle-Kopplungsmodus befindet, drücke die **QuickSwitch-Taste (11)**, um in den Bluetooth-Kopplungsmodus zu wechseln.

MULTIMEDIA-STEUERUNG

Musik abspielen/pausieren – **Power-Taste (9)** einmal drücken

Nächster Titel – **Power-Taste (9)** zweimal drücken

Vorheriger Titel – **Power-Taste (9)** dreimal drücken

Anruf entgegennehmen/beenden – **QuickSwitch-Taste (11)** einmal drücken

(Wenn der Anruf im 2,4-GHz-Modus angenommen wird, kehrt du nach Beendigung des Bluetooth-Anrufs wieder in den 2,4-GHz-Modus zurück)

Anruf ignorieren – **QuickSwitch-Taste (11)** zweimal drücken

Anruflautstärke erhöhen – **Power-Taste (9)** einmal drücken

Anruflautstärke verringern – **Power-Taste (9)** zweimal drücken

QUICKSWITCH-TASTE

MODUS WECHSELN

Wechsle mit der **QuickSwitch-Taste (11)** zwischen Dongle-Verbindung und Bluetooth-Modus.

KOPPLUNGSMODUS

Halte die **QuickSwitch-Taste (11)** 2 Sekunden lang gedrückt.

MIKROFON

EINZIEHBARES MIKROFON

Wenn du das Headset zum ersten Mal aus der Verpackung nimmst, ist das **Einziehbares ClearCast-Mikrofon (3)** eingezogen. Wenn du das Mikrofon aktivieren willst, musst du es vollständig aus dem Headset herausziehen.

POSITIONIERUNG

Positioniere das **Einziehbares ClearCast-Mikrofon (3)** nahe an deinem Mundwinkel, mit der Vorderseite Richtung Gesicht.

Hinweis: Das Mikrofon sollte nicht verwendet werden, wenn es eingefahren ist.

PERFEKTE PASSFORM

Es gibt zwei Möglichkeiten, den Sitz deines Headsets anzupassen:

Schiebe die Ohrmuscheln nach oben oder unten, bis die gewünschte Höhe erreicht ist.

Ändere die Position des **Flexibler Kopfbügel (1)** auf einer oder beiden Seiten, um den gewünschten Druck und die bevorzugte Flexibilität zu einzustellen.

ESPAÑOL

GENERAL

CONTENIDO DEL PAQUETE

Auriculares Arctis Nova 5X Wireless	USB-A (5 ft / 1,5 m)
Dongle inalámbrico USB-C	Cable de carga (5 ft / 1,5 m)
Cable adaptador USB-C a	Guía informativa sobre el producto

COMPATIBILIDAD DEL SISTEMA

Xbox Series X|S, Xbox One, PC, PlayStation, Móviles, Nintendo Switch, Mac

NOVA 5 COMPANION APP

Finaliza tu configuración con acceso a ajustes de sonido personalizado desde tu teléfono móvil con la Nova 5 Companion App. Disfruta de más de 100 preajustes de sonido como y cuando los quieras.

STEELSERIES GG

Utiliza Engine dentro de Steelseries GG para configurar los ajustes personalizados del equalizador y controlar tu micro.

GG también tiene otras aplicaciones asombrosas como Sonar, pionera en sonido gaming, que te permite escuchar lo que más importa, gracias a herramientas vanguardistas de audio.

RESUMEN DEL PRODUCTO

AURICULARES

1	Diadema elástica*	7	Conector de carga USB-C
2	Almohadillas de cuero AirWeave*	8	ChatMix dial
3	Micrófono retráctil ClearCast	9	Botón de encendido
4	Led de silenciamiento del micrófono	10	Led indicador de alimentación
5	Perilla de volumen	11	Botón QuickSwitch
6	Botón para silenciar el micrófono		

DONGLE

12	Dongle inalámbrico USB-C*	14	Botón de emparejamiento
13	Interruptor modo inalámbrico	15	Led de estado

ACCESORIOS*

16	Cable adaptador USB-C a USB-A*	17	Cable de carga*
----	--------------------------------	----	-----------------

*Los accesorios y piezas de sustitución se encuentran en steelseries.com/gaming-accessories

GUÍA DE INICIO RÁPIDO

Arctis Nova 5X Wireless puede cambiar rápidamente entre conexión por dongle y Bluetooth para una usabilidad impecable. ¿Tienes que responder a una llamada durante el juego? ¿Quieres cambiar entre tu teléfono y tu PC? Empieza por aquí.

MODO 2.4

- 1 Conecta **Dongle inalámbrico USB-C (12)** a **Cable adaptador USB-C a USB-A (16)**
- 2 Enchufa directamente **Cable adaptador USB-C a USB-A (16)** a tu Xbox o PC
- 3 Una vez se hayan encendido los auriculares escucharás el efecto de sonido que indica que están conectados y en los auriculares **Led indicador de alimentación (10)** parpadeará lentamente

MODO BLUETOOTH

- 1 Cambia a modo BT, pulsa **Botón QuickSwitch (11)** en los auriculares y accederás así al modo emparejamiento
- 2 Ve a los ajustes generales de Bluetooth de tu dispositivo y emparejalo a «Nova 5X». Una vez que se empareje correctamente, el **Power Indicator LED (10)** azul pasará de un parpadeo rápido a uno lento
- 3 Ahora que ya está configurado, puedes cambiar inmediatamente entre los modos de 2,4 GHz y Bluetooth pulsando **Led indicador de alimentación (10)**

CONFIGURACIÓN

CONEXIÓN XBOX

Ajusta el **Interruptor modo inalámbrico (13)** del dongle a «Xbox».

OTRAS CONEXIONES

Ajusta el **Interruptor modo inalámbrico (13)** del dongle a «USB».

Conexión por USB-C

PC, Android, Switch, Mac, Cualquier dispositivo Bluetooth

Conexión a USB-A

PlayStation, PC, Cualquier dispositivo Bluetooth

CONFIGURACIÓN AUDIO PLAYSTATION 5

Configuración de PS5 > Salida de audio

Salida a auriculares

Todo audio

ALIMENTACIÓN

ENCENDER/APAGAR

Mantén pulsado el **Botón de encendido (9)** durante 1 segundo para encender/apagar los auriculares.

Cuando los auriculares están encendidos y conectados, aumenta el brillo de **Led de estado (15)** del dongle.

CARGAR

Para cargar los auriculares, conecta el **Cable de carga (17)** del **Conector de carga USB-C (7)** de los auriculares a cualquier fuente de alimentación USB.

El color del led de alimentación indica el nivel de la batería.

Verde	100–50%
amarillo	49–15%
naranja	14–5%
rojo	4–1%

EMPAQUEAMIENTO DE DONGLE

Aviso: Los auriculares y el dongle vienen emparejados.

Si tienes que volver a emparejar:

- 1 Conecta el **Dongle inalámbrico USB-C (12)** a tu dispositivo de juego
- 2 Mantén pulsado el **Botón de emparejamiento (14)** del dongle durante 4 segundos hasta que el **Led de estado (15)** del dongle parpadee rápidamente
- 3 Enciende auriculares – Mantener pulsado **Botón QuickSwitch (11)** 2 segundos hasta que eigas «Modo de emparejamiento de dongle» y los **Led indicador de alimentación (10)** de los auriculares parpaden rápidamente
Apagar auriculares – Mantener pulsado el botón de encendido durante 2s hasta que el del auricular **Led indicador de alimentación (10)** parpadee rápidamente
- 4 Cuando emparejamiento se haya realizado correctamente, escucharás «Dongle conectado» el **Led de estado (15)** del dongle se iluminará de forma fija

BLUETOOTH

Bluetooth se puede utilizar independientemente del 2,4GHz Wireless al pulsar **Botón QuickSwitch (11)** y escuchar «Modo Bluetooth».

EMPAQUEAMIENTO

Enciende auriculares – Mantener pulsado **Botón QuickSwitch (11)** durante 2 segundos hasta que estés en modo emparejamiento y el **Led indicador de alimentación (10)** del auricular parpadee rápidamente en azul. Para cambiar entre modo dongle y modo emparejamiento Bluetooth, pulsa el botón QuickSwitch.

Apagar auriculares – Mantén pulsado el **Botón de encendido (9)** durante 2s hasta que el **Led indicador de alimentación (10)** parpadee rápidamente.

Si los auriculares están en modo emparejamiento dongle, pulsa **Botón QuickSwitch (11)** para cambiar a modo de emparejamiento Bluetooth.

CONTROLES MULTIMEDIA

Reproducir/Pausar música – Pulsar una vez · **Botón de encendido (9)**

Saltar pista – pulsar dos veces · **Botón de encendido (9)**

Pista anterior – Pulsar tres veces · · **Botón de encendido (9)**

Responder / acabar llamada de voz – Pulsar una vez · **Botón QuickSwitch (11)**

(Si respondes a una llamada en modo 2,4GHz, volverás al modo 2,4GHz cuando haya acabado la llamada Bluetooth.)

Ignorar llamada – Pulsar dos veces · **Botón QuickSwitch (11)**

Subir volumen de llamada – Pulsar una vez · **Botón de encendido (9)**

Bajar volumen de llamada – Pulsar dos veces · **Botón de encendido (9)**

CONTROLES DE BOTÓN QUICKSWITCH

CAMBIO DE MODO

Cambia entre los modos dongle y bluetooth pulsando **Botón QuickSwitch (11)**.

MODO EMPAREJAMIENTO

Mantén pulsando **Botón QuickSwitch (11)** 2 segundos.

MICRÓFONO

MICRÓFONO RETRÁCTIL

El **Micrófono retráctil ClearCast (3)** se suministra replegado. Para utilizar el micrófono, extiéndelo hasta que alcance la longitud máxima.

COLOCACIÓN

Coloca el **Micrófono retráctil ClearCast (3)** cerca de la comisura de los labios con la superficie frontal apuntando hacia ti.

Aviso: El micrófono no se debe utilizar cuando está replegado.

AJUSTE PERFECTO

Existen dos formas de ajustar tus auriculares.

Sube o baja los auriculares para cambiar su altura en conjunto.

Cambia la posición de la **Diadema elástica (1)** en uno o en ambos lados para que logres la tensión y flexibilidad que buscas.

FRANÇAIS

GÉNÉRAL

CONTENU DE L'EMBALLAGE

Casque audio sans fil Arctis	vers USB-A (1,5m)
Nova 5X Wireless	Câble de recharge (1,5m)
Dongle sans fil USB-C	Guide d'information sur le produit
Câble adaptateur USB-C	

COMPATIBILITÉ SYSTÈME

Xbox Series X|S, Xbox One, PC, PlayStation, Mobile, Nintendo Switch, Mac

NOVA 5 COMPANION APP

Complétez votre installation avec un accès rapide aux réglages sonores personnalisés depuis votre smartphone grâce à la Nova 5 Companion App. Profitez de plus de 100 préréglages audio en jeu ou en déplacement.

STEELSERIES GG

Utilisez Engine dans SteelSeries GG pour définir des paramètres d'égaliseur personnalisés et contrôler votre micro.

GG dispose aussi d'autres applications exceptionnelles comme Sonar, une révolution en termes de son gaming, qui vous permet d'entendre ce qui compte le plus, par le biais d'outils audio de pointe.

APERÇU DU PRODUIT

CASQUE AUDIO

1 Bandeau élastique*	7 Prise de recharge USB-C
2 Coussinets Airweave pour les oreilles*	8 Sélecteur ChatMix
3 Microphone ClearCast rétractable	9 Bouton d'alimentation
4 LED de sourdine du microphone	10 Voyant d'alimentation LED
5 Molette de volume	11 Bouton QuickSwitch
6 Bouton de sourdine du microphone	

DONGLE

12 Dongle sans fil USB-C*	14 Bouton d'appairage
13 Commutateur de mode sans fil	15 LED d'état

ACCESSOIRES*

16 Câble adaptateur USB-C vers USB-A* 17 Câble de recharge*

*Retrouvez les accessoires et les pièces de recharge sur steelseries.com/gaming-accessories

GUIDE DE DÉMARRAGE RAPIDE

L'Arctis Nova SX Wireless peut facilement passer d'un dongle à une connexion Bluetooth pour une utilisation continue. Vous avez besoin de prendre un appel en pleine partie ? Vous voulez passer de votre téléphone à votre PC ? Commencez ici.

MODE 2,4

- 1 Connectez le **Dongle sans fil USB-C (12)** au **Câble adaptateur USB-C vers USB-A (16)**
- 2 Branchez le **Câble adaptateur USB-C vers USB-A (16)** directement sur votre Xbox ou votre ordinateur.
- 3 Une fois le casque allumé, vous entendrez l'effet sonore de connexion et le symbole **Voyant d'alimentation LED (10)** sur le casque clignotera lentement.

MODE BLUETOOTH

- 1 Pour passer en mode Bluetooth, appuyez sur le **Bouton QuickSwitch (11)** du casque et vous entrez dans le mode d'appairage.
- 2 Allez dans les paramètres Bluetooth de votre appareil principal et appairez avec l'appareil «Nova SX». Une fois l'appairage réussi, le **Voyant d'alimentation LED (10)** bleu passera d'un clignotement rapide à un clignotement lent.
- 3 Maintenant que la configuration est effectuée, vous pouvez basculer entre le mode 2,4 GHz et le mode Bluetooth de manière continue en appuyant sur le **Bouton QuickSwitch (11)**.

CONFIGURATION

CONNEXION XBOX

Régler le **Commutateur de mode sans fil (13)** du dongle sur «Xbox».

AUTRES CONNEXIONS

Régler le **Commutateur de mode sans fil (13)** du dongle sur «USB».

Connexion via USB-C

PC, Android, Switch, Mac, Tout appareil Bluetooth

Connexion à l'USB-A

PlayStation, PC, Tout appareil Bluetooth

PARAMÈTRES AUDIO DE LA PLAYSTATION 5

Paramètres PS5 > Sortie audio

Sortie vers les écouteurs	Tout l'audio
---------------------------	--------------

Paramètres PS5 > Sortie audio > Volume

Écouteurs	Régler sur Max
-----------	----------------

ALIMENTATION

ALLUMER / ÉTEINDRE

Appuyez sur le **Bouton d'alimentation (9)** et maintenez-le enfoncé pendant 1 seconde pour allumer ou éteindre le casque.

Lorsque le casque est allumé et connecté, la luminosité du **LED d'état (15)** du dongle augmente.

RECHARGE

Pour recharger le casque, connectez le **Câble de recharge (17)** du **Prise de recharge USB-C (7)** du casque à une source d'alimentation USB.

La couleur de la LED d'alimentation indique le niveau de la batterie.

Vert	100–50 %
Jaune	49–15 %
Orange	14–5 %
Rouge	4–1 %

APPAIRAGE DU DONGLE

Remarque : Le casque et le dongle sont appairés par défaut.

Si vous avez besoin de réappairer :

- 1 Connectez le **Dongle sans fil USB-C (12)** à votre appareil de jeu.
- 2 Appuyez sur le **Bouton d'appairage (14)** du dongle et maintenez-le enfoncé pendant 4 secondes jusqu'à ce que le **LED d'état (15)** du dongle clignote rapidement.
- 3 **Casque activé** – Appuyez et maintenez le **Bouton QuickSwitch (11)** pendant 2 secondes jusqu'à ce que vous entendiez «Mode d'appairage du dongle» et que le **Voyant d'alimentation LED (10)** du casque clignote rapidement **Casque désactivé** – Appuyez et maintenez le bouton d'alimentation pendant 2 secondes jusqu'à ce que le **Voyant d'alimentation LED (10)** du casque clignote rapidement.
- 4 Lorsque l'appairage est réussi, vous entendrez «Dongle connecté» et le **LED d'état (15)** du dongle deviendra fixe.

BLUETOOTH

Le Bluetooth peut être utilisé indépendamment du sans-fil 2,4 GHz en appuyant sur le **Bouton QuickSwitch (11)** et en entendant «Mode Bluetooth».

APPAIRAGE

Casque activé – Appuyez et maintenez la touche **Bouton QuickSwitch (11)** pendant 2 secondes jusqu'à ce que vous entriez dans le mode d'appairage et que le **Voyant d'alimentation LED (10)** du casque clignote rapidement en bleu. Pour passer du mode dongle au mode d'appairage Bluetooth, appuyez sur la touche QuickSwitch.

Casque désactivé – Appuyez et maintenez la touche **Bouton d'alimentation (9)** pendant 2 secondes jusqu'à ce que le **Voyant d'alimentation LED (10)** du casque clignote rapidement. Si le casque est en mode d'appairage dongle, appuyez sur le **Bouton QuickSwitch (11)** pour passer en mode d'appairage Bluetooth.

COMMANDES MULTIMÉDIA

Lecture/pause d'un titre musical – Appuyez une fois sur le **Bouton d'alimentation (9)**

Sauter une piste – Appuyez deux fois sur le **Bouton d'alimentation (9)**

Piste précédente – Appuyez trois fois sur le **Bouton d'alimentation (9)**

Répondre / Mettre fin à un appel vocal – Appuyez une fois sur le **Bouton QuickSwitch (11)** (Si vous répondez à un appel en mode 2,4 GHz, vous reviendrez en mode 2,4 GHz une fois l'appel Bluetooth terminé).

Ignorer l'appel – Appuyez deux fois sur le **Bouton QuickSwitch (11)**

Augmenter le volume de l'appel – Appuyez une fois sur le **Bouton d'alimentation (9)**

Diminuer le volume de l'appel – Appuyez deux fois sur le **Bouton d'alimentation (9)**

COMMANDES DES BOUTONS QUICKSWITCH

MODE SWITCH

Passer du mode dongle au mode Bluetooth en appuyant sur le **Bouton QuickSwitch (11)**.

MODE D'APPAIRAGE

Maintenez **Bouton QuickSwitch (11)** enfoncé pendant 2 secondes.

MICROPHONE

MICROPHONE RÉTRACTABLE

À la sortie de l'emballage, le **Microphone ClearCast rétractable (3)** est rétracté. Pour utiliser le microphone, faites-le glisser en l'éloignant du casque jusqu'à ce qu'il atteigne sa pleine extension.

POSITIONNEMENT

Positionnez le **Microphone ClearCast rétractable (3)** près du coin de votre bouche, la surface avant vous faisant face.

Remarque : Le microphone ne doit pas être utilisé lorsqu'il est rétracté.

AJUSTEMENT PARFAIT

Il existe deux façons de régler l'ajustement de votre casque

Faites glisser les écouteurs vers le haut ou vers le bas pour modifier la hauteur totale.

Modifiez la position du **Bandeau élastique (1)** d'un ou des deux côtés pour obtenir la tension et la souplesse souhaitées.

ITALIANO

GENERALITÀ

CONTENUTO DELLA CONFEZIONE

Cuffie Arctic Nova 5X Wireless	Cavo di ricarica (1,5 m / 5')
Dongle wireless USB-C	Guida alle informazioni sul prodotto
Cavo adattatore da USB-C a USB-A (1,5 m / 5')	

COMPATIBILITÀ DEL SISTEMA

Xbox Series X|S, Xbox One, PC, PlayStation, Mobile, Nintendo Switch, Mac

NOVA 5 COMPANION APP

Completa la tua configurazione con un accesso rapido alle impostazioni audio personalizzate dal tuo smartphone con la Nova 5 Companion App. Sfrutta gli oltre 100 preset audio per giochi specifici mentre giochi o sei in giro.

STEELSERIES GG

Usa Engine all'interno di SteelSeries GG per impostare le impostazioni dell'equalizzatore personalizzato e controllare il tuo microfono.

GG offre anche altre applicazioni sorprendenti quali Sonar, una vera svolta nel suono per i giochi, che ti permette di sentire ciò che conta di più, attraverso strumenti audio all'avanguardia.

PANORAMICA SUL PRODOTTO

CUFFIE

1 Archetto elastico*	7 Jack di ricarica USB-C
2 Cuscinetti Airweave*	8 Manopola ChatMix
3 Microfono ClearCast retrattile	9 Pulsante di accensione
4 LED di mute sul microfono	10 LED indicatore di accensione
5 Rotella del volume	11 Pulsante QuickSwitch
6 Pulsante di mute sul microfono	

DONGLE

12 Dongle wireless USB-C*	14 Pulsante di associazione
13 Interruttore modalità wireless	15 LED di stato

ACCESSORI*

16 Cavo adattatore da USB-C a USB-A*	17 Cavo di ricarica USB-C*
--------------------------------------	----------------------------

*Trovi accessori e pezzi di ricambio su steelseries.com/gaming-accessories

GUIDA RAPIDA

Arctic Nova 5X Wireless può passare facilmente da un dongle a una connessione Bluetooth per un utilizzo senza interruzioni. Devi rispondere a una chiamata mentre giochi? Vuoi passare dal telefono al PC? Inizia qui.

MODALITÀ 2.4

- 1 Collega il **Dongle wireless USB-C (12)** nell'**Cavo adattatore da USB-C a USB-A (16)**
- 2 Inserisci direttamente il **Cavo adattatore da USB-C a USB-A (16)** nella Xbox o nel computer
- 3 Una volta accese le cuffie, sentirai l'effetto sonoro della connessione e l'**LED indicatore di accensione (10)** sulle cuffie lampeggerà lentamente.

MODALITÀ BLUETOOTH

- 1 Per passare alla modalità BT, premi il **Pulsante QuickSwitch (11)** sulle cuffie e accedersi alla modalità di associazione.
- 2 Vai alle impostazioni Bluetooth del tuo dispositivo principale e associalo al dispositivo "Nova 5X". Una volta effettuata l'associazione, l'**LED indicatore di accensione (10)** blu passerà da un lampeggiamento veloce a un lampeggiamento lento.
- 3 Ora sei pronto puoi passare agevolmente dalla modalità 2,4 GHz alla modalità Bluetooth premendo il **Pulsante QuickSwitch (11)**

IMPOSTAZIONI

CONNESSIONE XBOX

Impostare il **Interruttore modalità wireless (13)** del Dongle su "Xbox".

ALTRE CONNESSIONI

Impostare il **Interruttore modalità wireless (13)** del Dongle su "USB".

Connessione via USB-C

PC, Android, Switch, Mac, Qualsiasi dispositivo Bluetooth

Connessione a USB-A

PlayStation, PC, Qualsiasi dispositivo Bluetooth

IMPOSTAZIONI AUDIO PLAYSTATION 5

Impostazioni PS5 > Uscita audio

Uscita su cuffie	Tutto l'audio
Impostazioni PS5 > Uscita audio > Volume	
Cuffie	Imposta al massimo

ALIMENTAZIONE

ACCENSIONE/SPEGNIMENTO

Tenere premuto il **Pulsante di accensione (9)** per 1 secondo per accendere/spegnere le cuffie.

Quando le Cuffie sono accese e collegate, il **LED di stato (15)** del Dongle aumenta la luminosità.

RICARICA

Per ricaricare le cuffie, collegare il **Cavo di ricarica USB-C (17)** proveniente dal **Jack di ricarica USB-C (7)** delle cuffie a qualsiasi fonte di alimentazione USB.

Il colore del pulsante di accensione a LED indica il livello della batteria.

Verde	100–50 %
Giallo	49–15 %
Arancione	14–5 %
Rosso	4–1 %

ASSOCIAZIONE DONGLE

Nota: Le cuffie e il dongle sono accoppiati.

Se c'è bisogno di una nuova associazione:

- 1 Collegare il **Dongle wireless USB-C (12)** al proprio dispositivo di gioco
- 2 Tenere premuto il **Pulsante di associazione (14)** del dongle per 4 secondi fino a quando il **LED di stato (15)** del dongle lampeggia rapidamente.
- 3 **Cuffie accese** – Tenere premuto il **Pulsante di associazione (14)** per 2 secondi fino a quando non sentirai "Modalità associazione dongle" e il **LED indicatore di accensione (10)** delle cuffie inizia a lampeggiare velocemente
Cuffie spente – Tenere premuto il pulsante di alimentazione per 2 secondi fino a quando il **LED indicatore di accensione (10)** delle cuffie inizia a lampeggiare velocemente.
- 4 Quando l'associazione è riuscita, sentirai "Dongle connesso" e il **LED di stato (15)** del Dongle passerà a luce fissa.

BLUETOOTH

Il Bluetooth può essere utilizzato indipendentemente dal Wireless a 2,4 GHz premendo il **Pulsante QuickSwitch (11)** e ascoltando "Modalità Bluetooth".

ASSOCIAZIONE

Cuffie accese – Tenere premuto il **Pulsante QuickSwitch (11)** per 2 secondi fino a quando non entrano in modalità associazione e il **LED indicatore di accensione (10)** delle cuffie lampeggia velocemente in blu. Per passare dalla modalità dongle a quella di accoppiamento BT, premi il pulsante QuickSwitch

Cuffie spente - Tenere premuto il **Pulsante di accensione (9)** per 2 secondi fino a quando il **LED indicatore di accensione (10)** delle cuffie lampeggia rapidamente. Se le cuffie sono in modalità di associazione con il dongle, premi il **Pulsante QuickSwitch (11)** per passare alla modalità di associazione Bluetooth.

CONTROLLI MULTIMEDIALI

Riproduzione/messa in pausa della musica – Premere · una volta il **Pulsante di accensione (9)**

Traccia successiva – Premere · due volte il **Pulsante di accensione (9)**

Traccia precedente – Premere tre volte ··· il **Pulsante di accensione (9)**

Rispondere / Terminare chiamata vocale – Premere · una volta il **Pulsante QuickSwitch (11)**

(se la risposta alla chiamata avviene quando sei in modalità 2,4 GHz, tornerai in modalità 2,4 GHz al termine della chiamata Bluetooth)

Ignora la chiamata – Premi due volte ··· il **Pulsante QuickSwitch (11)**

Aumentare il volume della chiamata – Premere una volta · il **Pulsante di accensione (9)**

Diminuire il volume della chiamata – Premere due volte ··· il **Pulsante di accensione (9)**

CONTROLLI DEL PULSANTE QUICKSWITCH

SCAMBIO DELLE MODALITÀ

Passa dalla modalità dongle a quella bluetooth premendo il **Pulsante QuickSwitch (11)**.

MODALITÀ DI ASSOCIAZIONE

Teni premuto **Pulsante QuickSwitch (11)** per 2 secondi

MICROFONO

MICROFONO RETRAIBILE

Quando lo tiri fuori dalla scatola, il **Microfono ClearCast retrattile (3)** è represso. Per usare il microfono, fallo scorrere fuori dalle cuffie finché non raggiunge la massima estensione.

POSIZIONAMENTO

Posiziona il **Microfono ClearCast retrattile (3)** vicino all'angolo della tua bocca con la superficie frontale rivolta verso di te.

Nota: il microfono non deve essere usato quando è represso.

ADATTABILITÀ PERFETTA

Ci sono due modi per regolare le tue cuffie.

Fai scorrere i padiglioni verso l'alto o verso il basso per cambiare l'altezza delle cuffie.

Cambia la posizione dell'**Archetto elastico (1)** su uno o entrambi i lati per ottenere la tensione e la flessione desiderate.

POLSKI

INFORMACJE OGÓLNE

ZAWARTOŚĆ OPAKOWANIA

Zestaw słuchawkowy Arctis	USB-A (5 ft / 1,5 m)
Nova 5X Wireless	Przewód ładujący (5 ft / 1,5 m)
Bezprzewodowy odbiornik USB-C	Przewodnik informacyjny dla produktu
Przewód-adapter USB-C do	

KOMPATYBILNOŚĆ SYSTEMOWA

Xbox Series X|S, Xbox One, PC, PlayStation, Smartfon, Nintendo Switch, Mac

NOVA 5 COMPANION APP

Uzupełnij swoją konfigurację o szybki dostęp do niestandardowych ustawień dźwięku ze smartfona za pomocą Nova 5 Companion App. Ciesz się 100+ ustawieniami wstępnymi dźwięku w grze lub w podróży.

STEELSERIES GG

Użyj aplikacji Engine w Steelseries GG, aby ustawić domyślne ustawienia korekcji dźwięku i kontrolować swój mikrofon.

GG ma również inne niesamowite aplikacje, jak Sonar, przełom w dziedzinie dźwięku w grach, która pozwala usłyszeć to, co najważniejsze, dzięki najnowocześniejszym narzędziom audio.

OPIS PRODUKTU

ZESTAW SŁUCHAWKOWY

1 Elastyczny pałąk*	7 Złącze ładowania USB-C
2 Poduszki naszne Airweave*	8 Regulator ChatMix
3 Wysuwany mikrofon ClearCast	9 Przycisk zasilania
4 Wskaźnik LED wyciszenia mikrofonu	10 Wskaźnik LED zasilania
5 Pokrętko regulacji głośności	11 Przycisk QuickSwitch
6 Przycisk wyciszenia mikrofonu	

ODBIORNIK

12 Bezprzewodowy odbiornik USB-C*	14 Przycisk parowania
13 Bezprzewodowy przełącznik trybów	15 Dioda LED statusu

AKCESORIA*

16 Przewód-adapter USB-C do USB-A	17 Przewód ładujący*
-----------------------------------	----------------------

*Akcesoria i części zamienne dostępne są na stronie steelseries.com/gaming-accessories

SKRÓCONA INSTRUKCJA OBSŁUGI

Arctis Nova 5X Wireless ma własny przełączacz między odbiornikiem a połączeniem Bluetooth, zapewniając bezproblemową obsługę. Musisz odebrać telefon w trakcie gry? Chcesz przełączyć się z telefonu na komputer? Zaczynj tutaj.

TRYB 2,4

- Podłącz **Bezprzewodowy odbiornik USB-C (12)** do **Przewód-adapter USB-C do USB-A (16)**
- Podłącz **Przewód-adapter USB-C do USB-A (16)** bezpośrednio do konsoli Xbox lub komputera
- Po włączeniu zestawu słuchawkowego usłyszysz efekt dźwiękowy podłączenia, a wskaźnik **Wskaźnik LED zasilania (10)** na zestawie słuchawkowym zacznie powoli migać

TRYB BLUETOOTH

- Aby przejść do trybu BT, naciśnij **Przycisk QuickSwitch (11)** na zestawie słuchawkowym, co spowoduje przejście do trybu parowania
- Przejdź do ustawień Bluetooth swojego głównego urządzenia i sparuj je z urządzeniem „Nova 5X”. Po pomyślnym sparowaniu niebieska dioda **Wskaźnik LED zasilania (10)** przestanie szybko migać a zacznie migać powoli
- Po zakończeniu konfiguracji możesz płynnie przełączyć się między trybem 2,4 GHz a trybem Bluetooth, naciskając przycisk **Przycisk QuickSwitch (11)**

KONFIGURACJA

POŁĄCZENIE XBOX

Ustaw **Bezprzewodowy przełącznik trybów (13)** odbiornika na „Xbox”

INNE POŁĄCZENIA

Ustaw **Bezprzewodowy przełącznik trybów (13)** odbiornika na „USB”

Połączenie przez USB-C

PC, Android, Switch, Mac, Dowolne urządzenie Bluetooth

Podłączenie do USB-A

PlayStation, PC, Dowolne urządzenie Bluetooth

USTAWIENIA AUDIO PLAYSTATION 5

Ustawienia PS5 > Wyjście audio

Wyjście do podłączenia słuchawek

Wszystkie wejścia i wyjścia Audio

Zestaw słuchawkowy z ustawieniami na maks

ZASILANIE

WŁĄCZANIE/WYŁĄCZANIE ZASILANIA

Wciśnij i przytrzymaj **Przycisk zasilania (9)** przez 1 sekundę, aby włączyć/wyłączyć zestaw słuchawkowy.

Gdy zestaw słuchawkowy jest włączony i połączony, **Dioda LED statusu (15)** odbiornika zwiększa jasność

ŁADOWANIE

Aby naładować zestaw słuchawkowy, podłącz **Przewód ładujący (17)** z **Złaczem ładowania USB-C (7)** zestawu słuchawkowego do dowolnego źródła zasilania USB.

Kolor diody zasilania LED wskazuje poziom naładowania baterii.

Zielony	100-50%
Żółty	49-15%
Pomarańczowy	14-5%
Czerwony	4-1%

PAROWANIE Z ODBIORNIKIEM

Uwaga: Zestaw słuchawkowy i odbiornik są fabrycznie sparowane

W przypadku gdy wymagane jest ponowne sparowanie:

- 1 Połącz **Bezprzewodowy odbiornik USB-C (12)** ze swoją platformą do gier
- 2 Wciśnij i przytrzymaj **Przycisk parowania (14)** odbiornika przez 4 s aż **Dioda LED statusu (15)** odbiornika zacznie szybko migać.
- 3 **Zestaw słuchawkowy włączony** – Naciśnij i przytrzymaj **Przycisk QuickSwitch (11)** przez 2 sekundy, aż usłyszysz dźwięk „Dongle Pairing Mode”, a **Wskaźnik LED zasilania (10)** zestawu słuchawkowego zacznie szybko migać.
Zestaw słuchawkowy wyłączony – Naciśnij i przytrzymaj przycisk zasilania przez 2 sekundy, aż **Wskaźnik LED zasilania (10)** zestawu słuchawkowego zacznie szybko migać
- 4 Po pomyślnym sparowaniu usłyszysz „Dongle Connected”, a **Dioda LED statusu (15)** odbiornika zacznie świecić światłem ciągłym

BLUETOOTH

Bluetooth może być używany niezależnie od łączności bezprzewodowej 2,4GHz po naciśnięciu **Przycisk QuickSwitch (11)** i usłyszeniu dźwięku „Bluetooth Mode”.

PAROWANIE

Zestaw słuchawkowy włączony – naciśnij i przytrzymaj **Przycisk QuickSwitch (11)** przez 2 sekundy, aż przejdiesz w tryb parowania, a **Wskaźnik LED zasilania (10)** zestawu słuchawkowego zacznie szybko migać na niebiesko. Aby przełączyć się między trybem parowania odbiornika i BT, naciśnij przycisk QuickSwitch.

Zestaw słuchawkowy wyłączony – Naciśnij i przytrzymaj **Przycisk zasilania (9)** przez 2 sekundy, aż **Wskaźnik LED zasilania (10)** zestawu słuchawkowego zacznie szybko migać. Jeśli zestaw słuchawkowy znajduje się w trybie parowania odbiornika, naciśnij **Przycisk QuickSwitch (11)**, aby przełączyć się w tryb parowania Bluetooth.

STEROWANIE MULTIMEDIAMI

Odtwórz/zatrzymaj muzykę – Pojedyncze · naciśnięcie **Przycisk zasilania (9)**

Pomiń utwór – Dwa · naciśnięcia **Przycisk zasilania (9)**

Poprzedni utwór – Trzy ··· naciśnięcia **Przycisk zasilania (9)**

Odbierz/Zakończ połączenie głosowe – Pojedyncze · naciśnięcie **Przycisk QuickSwitch (11)** (Jeśli połączenie zostanie odebrane w trybie 2,4GHz, po zakończeniu połączenia Bluetooth powrócisz do trybu 2,4GHz.)

Ignoruj połączenie – Podwójne ··· naciśnięcie **Przycisk QuickSwitch (11)**

Zwiększ głośność połączenia – Pojedyncze · naciśnięcie **Przycisk zasilania (9)**

Zmniejsz głośność połączenia – Podwójne ··· naciśnięcie **Przycisk zasilania (9)**

STEROWANIE PRZYCIISKIEM QUICKSWITCH

PRZEŁĄCZNIK TRYBU

Przełączaj się między trybem odbiornika a trybem bluetooth, naciskając przycisk **Przycisk QuickSwitch (11)**.

TRYB PAROWANIA

Przytrzymaj **Przycisk QuickSwitch (11)** przez 2 sekundy.

MIKROFON

WYSUWANY MIKROFON

Po wyjściu z pudełka **Wysuwany mikrofon ClearCast (3)** jest wsunięty. Aby użyć mikrofonu, wysuń go na maksymalną długość z zestawu.

POZYCJONOWANIE

Ustaw **Wysuwany mikrofon ClearCast (3)** blisko kątka ust, z przednią powierzchnią skierowaną do Ciebie.

Uwaga: Mikrofonu nie należy używać, gdy jest wsunięty.

IDEALNE DOPASOWANIE

Istnieją dwie metody dopasowania zestawu słuchawkowego. Przesuwaj nauszniki w górę lub w dół, aby regulować ogólną wysokość. Zmień położenie **Elastyczny pasek (1)** z jednej lub z obu stron, by ustawić żądany nacisk i elastyczność.

PORTUGUÊS

GERAL

CONTEÚDO DA EMBALAGEM

Auscultadores Arctic Nova 5X Wireless	Cabo de carregamento (5ft / 1,5m)
Dongle sem fios USB-C	Guia de informação sobre o produto
Cabo adaptador USB-C para USB-A* (5ft / 1,5m)	

COMPATIBILIDADE DO SISTEMA

Xbox Series X|S, Xbox One, PC, PlayStation, Dispositivos móveis, Nintendo Switch, Mac

NOVA 5 COMPANION APP

Complete a sua configuração com acesso rápido a definições de som personalizadas a partir do seu smartphone com a Nova 5 Companion App. Desfrute de mais de 100 predefinições de áudio de jogos no jogo ou em movimento.

STEELSERIES GG

Utiliza o Engine dentro do SteelSeries GG para definir as definições do equalizador personalizadas e controlar o teu microfone.

A GG também tem outras aplicações fantásticas, como a Sonar, uma inovação em termos de som de jogo que permite ouvir o que mais importa através de ferramentas de áudio de última geração.

DESCRIÇÃO GERAL DO PRODUTO

AUSCULTADORES

1 Arco de suporte elástico*	7 Conector de carregamento USB-C
2 Almofadas AirWeave*	8 ChatMix Dial
3 Microfone ClearCast retrátil	9 Botão de energia
4 LED de silêncio do microfone	10 LED indicador de energia
5 Roda de volume	11 Botão QuickSwitch
6 Botão de silêncio do microfone	

DONGLE

12 Dongle sem fios USB-C*	14 Botão de emparelhamento
13 Switch do modo sem fios	15 LED de estado

ACESSÓRIOS*

16 Cabo adaptador USB-C para USB-A* 17 Cabo de carregamento

*Encontra acessórios e peças de substituição em steelseeries.com/gaming-accessories

GUIA DE INICIAÇÃO RÁPIDA

O Arcuit Nova 5 Wireless pode alternar facilmente entre um dongle e uma ligação Bluetooth para uma utilização fácil. Precisas de atender uma chamada enquanto jogas? Queres mudar do telemóvel para a PC? Começa aqui.

MODO 2.4

- 1 Conecta o **Dongle sem fios USB-C (12)** a **Cabo adaptador USB-C para USB-A (16)**
- 2 Liga o **Cabo adaptador USB-C para USB-A (16)** diretamente ao teu computador ou PlayStation
- 3 Quando os auscultadores estiverem ligados vais ouvir o som de conexão e o **LED indicador de energia (10)** nos auscultadores vai piscar lentamente

MODO BLUETOOTH

- 1 Para mudar para o modo BT, pressiona o **Botão QuickSwitch (11)** nos auscultadores e entrarás no modo de emparelhamento
- 2 Acede às configurações de Bluetooth do aparelho principal e emparelha ao dispositivo "Nova 5X". Quando o emparelhamento for bem-sucedido o **LED indicador de energia (10)** passará a piscar lentamente invés de rapidamente
- 3 Agora que está configurado, podes facilmente alternar entre o modo 2.4 GHz e o modo Bluetooth premindo o botão **Botão QuickSwitch (11)**

CONFIGURAÇÃO

CONEXÃO XBOX

Definir o **Switch do modo sem fios (13)** do Dongle para "Xbox"

OUTRAS LIGAÇÕES

Definir o **Switch do modo sem fios (13)** do Dongle para "USB".

Ligação por USB-C

PC, Android, Switch, Mac, Qualquer dispositivo Bluetooth

Ligação a USB-A

PlayStation, PC, Qualquer dispositivo Bluetooth

DEFINIÇÕES DE ÁUDIO PLAYSTATION 5

Configuração PS5 > Saída de áudio

Saída para auscultadores	Todos os áudio
Configuração PS5 > Saída de áudio > Volume	
Auscultadores	Ajustar para Max

ENERGIA

LIGAR/DESLIGAR

Prime e mantém premido o **Botão de energia (9)** durante 1 segundo para ligar/desligar os auscultadores.

Quando os auscultadores estiverem ligados e conectados, o **LED de estado (15)** do Dongle aumenta o seu brilho.

A CARREGAR

Para carregar os auscultadores, liga o **Cabo de carregamento (17)** ao **Conector de carregamento USB-C (7)** dos auscultadores a qualquer fonte de energia USB.

A cor do LED de energia indica o nível da bateria.

Verde	100–50%
Amarelo	49–15%
Laranja	14–5%
Vermelho	4–1%

EMPARELHAR O DONGLE

Nota: Os auscultadores e o dongle vêm emparelhados.

Caso necessites de voltar a emparelhar:

- 1 Liga o **Dongle sem fios USB-C (12)** ao teu dispositivo de gaming
- 2 Prime e mantém premido o **Botão de emparelhamento (14)** do dongle durante 4 segundos até que o **LED de estado (15)** do dongle pisque rapidamente.
- 3 **Auscultadores ligados** – Mantém premido o **Botão QuickSwitch (11)** durante 2 segundos até ouvires "Modo de emparelhamento do dongle" e o **LED indicador de energia (10)** dos auscultadores piscar rapidamente
Auscultadores desligados – Mantém premido o botão de energia durante 2 segundos até o **LED indicador de energia (10)** dos auscultadores piscar rapidamente
- 4 Quando o emparelhamento for bem-sucedido, ouvirás "dongle conectado" e o **LED de estado (15)** do dongle ficará sólido

BLUETOOTH

O Bluetooth pode ser usado de forma independente do 2.4 GHz sem fios premindo o **Botão QuickSwitch (11)** e ouvindo o "Modo Bluetooth"

EMPARELHAMENTO

Auscultadores ligados – Mantém premido o **Botão QuickSwitch (11)** durante 2 segundos até entrares em modo de emparelhamento e o **LED indicador de energia (10)** dos auscultadores piscar rapidamente a azul. Para alternar entre o modo de emparelhamento do dongle e BT prime o botão QuickSwitch.

Auscultadores desligados – Mantém premido o **Botão de energia (9)** durante 2 segundos até o **LED indicador de energia (10)** dos auscultadores piscar rapidamente. Se os auscultadores estiverem em modo de emparelhamento do dongle, prime o **Botão QuickSwitch (11)** para mudar para o modo de emparelhamento do Bluetooth.

CONTROLOS MULTIMÉDIA

Reproduzir/Pausar Música – Carrega uma vez no **Botão de energia (9)**

Avançar Faixa – Carrega duas vezes no **Botão de energia (9)**

Faixa Anterior – Carrega três vezes no **Botão de energia (9)**

Atender/Terminar chamada de voz – Carrega uma vez no **Botão QuickSwitch (11)** (Se a chamada for atendida em modo 2.4 GHz, voltarás ao modo 2.4 GHz depois de a chamada Bluetooth terminar.)

Ignorar chamada – Carrega duas vezes no **Botão QuickSwitch (11)**

Aumentar volume de chamada – Carrega uma vez no **Botão de energia (9)**

Baixar volume de chamada – Carrega duas vezes no **Botão de energia (9)**

CONTROLOS DE BOTÃO QUICKSWITCH

MODO SWITCH

Alterna entre o modo dongle e bluetooth carregando no **Botão QuickSwitch (11)**.

MODO DE EMPARELHAMENTO

Mantém premido **Botão QuickSwitch (11)** durante 2 segundos.

MICROFONE

MICROFONE RETRÁTIL

O **Microfone ClearCast retrátil (3)** vem retraído de fábrica. Para utilizar o microfone, estica-o até atingir a sua extensão total.

POSICIONAMENTO

Posiciona o **Microfone ClearCast retrátil (3)** perto do canto da boca com a superfície frontal voltada para ti.

Nota: o microfone não deve ser utilizado quando retraído.

AJUSTE PERFEITO

Existem duas formas de ajustar os teus auscultadores.

Desliza as almofadas para cima ou para baixo para alterar a altura total.

Altera a posição do **Arco de suporte elástico (1)** num ou em ambos os lados para alcançar a tensão e flexibilidade pretendidas.

日本語

概要

パッケージ内容

Arctis Nova 5Xワイヤレスヘッドセット 充電ケーブル(5ft / 1.5m)

USB-Cワイヤレスドングル 製品情報ガイド

USB-C & USB-Aアダプター

ケーブル(5ft / 1.5m)

システム互換性

Xbox Series X|S, Xbox One, PC, PlayStation, モバイル, Nintendo Switch, Mac

NOVA 5 COMPANION APP

Nova 5 Companion Appを使えば、スマートフォンからカスタムサウンド

設定に素早くアクセスして設定を完了できます。100種類以上のゲーム

オーディオ・プリセットをゲーム中や外出先でお楽しみください。

STEELSERIES GG

SteelSeries GG内でEngineを使用すると、カスタムのイコライザーを設定してマイクをコントロールできます。

GGには、ゲームサウンドに革命をもたらしたSonarなどの優れたアプリがあり、最先端のオーディオツールにより最も重要なサウンドを聞くことができます。

製品概要

ヘッドセット

- | | |
|------------------------|-------------------|
| 1 伸縮性のあるヘッドバンド* | 7 USB-C充電ジャック |
| 2 AirWeaveイヤー Cushion™ | 8 CHATMIX DIAL |
| 3 格納式ClearCastマイク | 9 電源ボタン |
| 4 マイクミュートLED | 10 電源表示LED |
| 5 音量ホイール | 11 QuickSwitchボタン |
| 6 マイクミュートボタン | |

ドングル

- | | |
|--------------------|-------------|
| 12 USB-Cワイヤレスドングル* | 14 ペアリングボタン |
| 13 ワイヤレスモードスイッチ | 15 ステータスLED |

アクセサリ*

- | | |
|----------------------------|------------|
| 16 USB-C & USB-Aアダプターケーブル* | 17 充電ケーブル* |
|----------------------------|------------|

*steelseries.com/gaming-accessoriesでアクセサリと交換用パーツをお求めいただけます

クイックスタートガイド

Arctis Nova 5Xワイヤレスは、ドングルとBluetooth接続を簡単に切り替えることができます。シームレスな使い心地を実現します。ゲーム中にかかってきた電話をとりたい場合や、携帯電話からPCに切り替えたい場合など、便利な機能をご活用ください。

2.4モード

- 1 **USB-Cワイヤレスドングル (12) を USB-C & USB-A アダプターケーブル (16) に接続します**
- 2 **USB-C & USB-Aアダプターケーブル (16) をXboxがPCに直接つなぎます**
- 3 ヘッドセットがオンになると、接続されたことを意味するサウンドエフェクトが鳴り、ヘッドセットの **電源表示LED (10)** がゆっくり点滅します

BLUETOOTHモード

- 1 BTモードに切り替えるには、ヘッドセットの **QuickSwitch ボタン (11)** を押し続けてペアリングモードにします
- 2 メインデバイスのBluetooth設定で、「Nova 5X」デバイスにペアリングします。ペアリングが成功すると、古い **電源表示LED (10)** が高速点滅からゆっくりとした点滅に変わります
- 3 これでセットアップが完了し、**QuickSwitch ボタン (11)** を押すと2.4 GHzモードとBluetoothモードをシームレスに切り替えられるようになります

設定

XBOXとの接続

ドングルの **ワイヤレスモードスイッチ (13)** を「Xbox」に設定します。

その他の接続

ドングルの **ワイヤレスモードスイッチ (13)** を「USB」に設定します。

USB-C経由の接続

PC, Android, Switch, Mac, 任意のBluetoothデバイス

USB-Aへの接続

PlayStation, PC, 任意のBluetoothデバイス

PLAYSTATION 5オーディオ設定

PS5設定 > オーディオ出力

ヘッドホン出力	すべてのオーディオ
---------	-----------

PS5設定 > オーディオ出力 > 音量

ヘッドホン	最大に設定
-------	-------

電源

電源オン/オフ

ヘッドセットの電源をオン/オフするには、**電源ボタン (9)** を1秒間押し続けます。

ヘッドセットの電源がオンになって接続されると、ドングルの **ステータスLED (15)** の明るさが増します。

充電

ヘッドセットを充電するには、ヘッドセットの **USB-C充電ジャック (7)** の **充電ケーブル (17)** をUSB電源に接続します。

電源LEDの色がバッテリーレベルを表示します。

緑	100~50%
黄	49~15%
オレンジ	14~5%
赤	4~1%

ドングルのペアリング

注:ヘッドセットとドングルは最初からペアリングされています。

再ペアリングが必要な場合の手順:

- 1 **USB-Cワイヤレスドングル (12) をゲーミングデバイスに接続します**
- 2 ドングルの **ステータスLED (15)** が高速点滅するまでドングルの **ペアリングボタン (14)** を2秒間押し続けます
- 3 ヘッドセットがオンの状態 - 「ドングルペアリングモード」という音が鳴り、ヘッドセットの **電源表示LED (10)** が高速点滅するまで **QuickSwitchボタン (11)** を2秒間押し続けます。
ヘッドセットがオフの状態 - ヘッドセットの **電源表示LED (10)** が高速点滅するまで電源ボタンを2秒間押し続けます。
- 4 ペアリングが成功すると、「ドングルが接続されました」という音が鳴ってドングルの **ステータスLED (15)** が点灯します。

BLUETOOTH

QuickSwitchボタン (11) を押し続けて「Bluetoothモード」という音が鳴ると、Bluetoothを2.4GHzワイヤレスとは別に使用することができます。

ペアリング

ヘッドセットがオンの状態 - ヘッドセットがペアリングモードになり、**電源表示LED (10)** が青で高速点滅するまで **QuickSwitchボタン (11)** を2秒間押し続けます。ドングルとBTペアリングモードを切り替えるには、QuickSwitchボタンを押します。

ヘッドセットがオフの状態 - ヘッドセットの **電源ボタン (9)** が高速点滅するまで **電源表示LED (10)** を2秒間押し続けます。ヘッドセットがドングルペアリングモードになっている場合、**QuickSwitchボタン (11)** を押し続けてBluetoothペアリングモードに切り替えます。

マルチメディアコントロール

音楽の再生/停止 – **電源ボタン (9)** を1度押す

曲のスキップ – **電源ボタン (9)** を2度押す

前の曲へ移動 – **電源ボタン (9)** を3度押す

音声電話の応答/終了 – **QuickSwitchボタン (11)** を1度押す
(2.4 GHzモードで通話に応答した場合、Bluetooth通話終了後に2.4 GHzモードに戻ります。)

電話を無視 – **QuickSwitchボタン (11)** を2度押す

電話の音量を上げる – **電源ボタン (9)** を1度押す

電話の音量を下げる – **電源ボタン (9)** を2度押す

QUICKSWITCHボタンの操作

モードスイッチ

QuickSwitchボタン (11) を押して、DongleとBluetoothモードを切り替えます。

ペアリングモード

QuickSwitchボタン (11) を2秒押し続けます。

マイク

格納式マイク

開封時、**格納式ClearCastマイク (3)** のケーブルはヘッドセットに格納されています。マイクを使用するには、ヘッドセットからスライドさせて完全に出してください。

配置

格納式ClearCastマイク (3) を全面がご自身の方を向くようにして、口元の近くに配置してください。

注:マイクが格納されている時は使用できません。

完璧なフィット感

ヘッドセットのフィット感は、以下の2つの方法で調整できます。

イヤークリップを上下にスライドさせて高さを調節します。

伸縮性のあるヘッドバンド (1) の片方または両方の位置を、ご希望のきつさと角度に調節します。

简体中文

概述

包装内容

Arctis Nova 5X Wireless 耳机

充电线 (5 英尺 / 1.5 米)

USB-C 无线收发器

产品信息指南

USB-C 转 USB-A 转接线 (5 英尺 / 1.5 米)

系统兼容性

Xbox Series X|S, Xbox One, PC, PlayStation, 手机, Nintendo Switch, Mac

NOVA 5 COMPANION APP

在智能手机上,使用 Nova 5 Companion App,快速访问自定义音色设置,完成设置。在游戏中或随时轻松享受 100+ 种游戏音频预设。

STEELSERIES GG

利用 SteelSeries GG 内置的 Engine,定制均衡器设置和控制麦克风。

GG 还有其他令人惊叹的应用,例如, Sonar,这是游戏音效的一个突破,通过尖端的音频工具,为您呈现精彩的音效效果。

产品概览

耳机

- | | |
|---------------------|-------------|
| 1 弹性头带* | 4 麦克风静音 LED |
| 2 Airweave 耳垫* | 5 音量轮 |
| 3 伸缩式 ClearCast 麦克风 | 6 麦克风静音按钮 |

7 USB-C 充电插孔

10 电源指示灯 LED

8 ChatMix 控制盘

11 快速开关键钮

9 电源按钮

收发器

12 USB-C 无线收发器*

14 配对按钮

13 无线模式开关

15 状态 LED

配件*

16 USB-C 转 USB-A 转接线*

17 充电线*

*在 steelseries.com/gaming-accessories 查找配件和替换件

快速入门指南

Arctis Nova 5X Wireless 可以在收发器和 Bluetooth 连接之间轻松切换,实现无缝使用。玩游戏时需要接听电话?想从手机切换到电脑?从这里开始。

2.4 模式

1 将 **USB-C 无线收发器 (12)** 连接至 **USB-C 转 USB-A 适配器电缆 (16)**

2 将 **USB-C 转 USB-A 转接线 (16)** 直接插入 Xbox 或电脑

3 一旦耳机开启,您将听到连接音效,且耳机上的 **电源指示灯 LED (10)** 将缓慢闪烁

BLUETOOTH 模式

1 若要切换到 BT 模式,请按下车机上的 **快速开关键钮 (11)**,将进入配对模式

2 转到主设备的 Bluetooth 设置,并与“Nova 5X”设备配对。配对成功后,蓝色 **电源指示灯 LED (10)** 将从快速闪烁变为缓慢闪烁

3 设置完毕后,只需按下 **快速开关键钮 (11)**,即可在 2.4 GHz 模式和 Bluetooth 模式之间无缝切换

设置

XBOX 连接

将收发器的 **无线模式开关 (13)** 设置为“Xbox”。

其他连接

将收发器的 **无线模式开关 (13)** 设置为“USB”。

通过 USB-C 连接

PC, Android, 开关, Mac, 任何 Bluetooth 设备

连接至 USB-A

PlayStation, PC, 任何 Bluetooth 设备

PLAYSTATION 5 音频设置

PS5 设置 > 音频输出

输出至耳机

所有音频

PS5 设置 > 音频输出 > 音量

耳机

设置为最高

电源

电源开/关

按住 **电源按钮 (9)** 1 秒,开启/关闭耳机。

在耳机通电并连接时,收发器的 **状态 LED (15)** 亮度增加。

充电

若要为耳机充电,请将 **充电线 (17)** 从耳机的 **USB-C 充电插孔 (7)** 连接到任何 USB 电源。

电源 LED 的颜色表示电池电量。

绿色 100-50 %

黄色 49-15 %

橙色 14-5 %

红色 4-1 %

收发器配对

注意：在您收到时，耳机和收发器已配对。

如果需要重新配对：

- 1 将 **USB-C 无线收发器 (12)** 连接至游戏设备
- 2 按收发器的 **配对按钮 (14)** 4 秒，直至 **状态 LED (15)** 快速闪烁
- 3 开启耳机 - 按住 **快速开关按钮 (11)** 2 秒，直至听到“收发器配对模式”，且耳机的 **电源指示灯 LED (10)** 快速闪烁
关闭耳机 - 按住电源按钮 2 秒，直至耳机的 **电源指示灯 LED (10)** 快速闪烁
- 4 配对成功后，您会听到“收发器已连接”，且收发器的 **状态 LED (15)** 稳定亮起

BLUETOOTH

按下 **快速开关按钮 (11)** 并听到“Bluetooth Mode”，即可独立于 2.4 GHz 无线模式使用 Bluetooth。

配对

开启耳机 - 按住 **快速开关按钮 (11)** 2 秒，直至进入配对模式，且耳机的 **电源指示灯 LED (10)** 快速闪烁蓝光。若要在收发器和 BT 配对模式之间切换，请按快速开关按钮。
关闭耳机 - 按住 **电源按钮 (9)** 2 秒，直至耳机的 **电源指示灯 LED (10)** 快速闪烁。如果耳机处于收发器配对模式，按下 **快速开关按钮 (11)**，可以切换到 Bluetooth 配对模式。

多媒体控制

播放/暂停音乐 - 按一次 · **电源按钮 (9)**

跳过曲目 - 按两次 · **电源按钮 (9)**

上一首曲目 - 按三次 **电源按钮 (9)**

接听/结束语音通话 - 按一次 · **快速开关按钮 (11)**

(若在 2.4 GHz 模式下接听通话，Bluetooth 通话结束后，将返回 2.4 GHz 模式。)

忽略来电 - 按两次 · **快速开关按钮 (11)**

增加通话音量 - 按一次 · **电源按钮 (9)**

降低通话音量 - 按两次 · **电源按钮 (9)**

快速开关按钮控制

模式开关

按下 **快速开关按钮 (11)**，在收发器和 bluetooth 模式之间切换。

配对模式

按住 **快速开关按钮 (11)** 2 秒。

麦克风

可伸缩麦克风

在开箱时，**伸缩式 ClearCast 麦克风 (3)** 处于收起状态。若需要使用麦克风，请将其从耳机上滑开，直至完全展开。

定位

将 **伸缩式 ClearCast 麦克风 (3)** 靠近嘴角，正面向您。

注意：麦克风在收起时，不能使用。

完美贴合

调整耳机的贴合度有两种方法。

向上或向下滑动听筒，改变整体高度。

更改一侧或两侧的 **弹性头带 (1)** 位置，获得所需的张力和弯曲度。

繁體中文

概述

包裝內容

Arctis Nova 5X Wireless 耳機

充電線 (5 英尺 / 1.5 m)

USB-C 無線發器

產品資訊指南

USB-C 轉 USB-A 轉接線 (5 英尺 / 1.5 m)

系統相容性

Xbox Series X|S, Xbox One, PC, PlayStation, 手機, Nintendo Switch, Mac

NOVA 5 COMPANION APP

在智慧型手機上，使用 Nova 5 Companion App，快速存取自訂音色設定，完成設定。在遊戲中或隨時輕鬆享受 100+ 種遊戲音訊預設。

STEELSERIES GG

利用 SteelSeries GG 內建的 Engine，定制化器設定和控制麥克風。GG 還有其他令人驚歎的應用，例如，Sonar，這是遊戲音效的一個突破，透過尖端的音訊工具，為您呈現無比震撼的聲音效果。

產品概覽

耳機

- | | |
|---------------------|---------------|
| 1 彈性頭帶* | 7 USB-C 充電孔 |
| 2 Airweave 耳墊* | 8 ChatMix 控制盤 |
| 3 伸縮式 ClearCast 麥克風 | 9 電源按鈕 |
| 4 麥克風靜音 LED | 10 電源指示燈 LED |
| 5 音量輪 | 11 快速開關按鈕 |
| 6 麥克風靜音按鈕 | |

收發器

- | | |
|-----------------|-----------|
| 12 USB-C 無線接收器* | 14 配对按钮 |
| 13 無線模式開關 | 15 狀態 LED |

配件*

- | | |
|-----------------------|---------|
| 16 USB-C 轉 USB-A 轉接線* | 17 充電線* |
|-----------------------|---------|

* 在 steelseries.com/gaming-accessories 查找配件和替換件

快速入門指南

Arctis Nova 5X Wireless 可以在收發器和 Bluetooth 連接之間輕鬆切換，實現無縫使用。玩遊戲時需要接聽電話？想從手機切換到電腦？從這裡開始。

2.4 模式

- 1 將 **USB-C 無線接收器 (12)** 連接至 **USB-C 轉 USB-A 轉接線 (16)**
- 2 將 **USB-C 轉 USB-A 轉接線 (16)** 直接插入 Xbox 或電腦
- 3 一旦耳機開啟，您將聽到連接音效，且耳機上的 **電源指示燈 LED (10)** 將緩慢閃爍

BLUETOOTH 模式

- 1 若要切換到 BT 模式，請按下耳機上的 **快速開關按鈕 (11)**，將進入配对模式
- 2 轉到主設備的 Bluetooth 設定，並與「Nova 5X」設備配对。配对成功後，藍色 **電源指示燈 LED (10)** 將從快速閃爍變為緩慢閃爍
- 3 設定完畢後，只需按下 **快速開關按鈕 (11)**，即可在 2.4 GHz 模式和 Bluetooth 模式之間無縫切換

設定

XBOX 連接

將收發器的 **無線模式開關 (13)** 設定為「Xbox」。

其他連接

將收發器的 **無線模式開關 (13)** 設定為「USB」。

透過 USB-C 連接

PC, Android, 開關, Mac, 任何 Bluetooth 設備
連接至 USB-A

PlayStation, PC, 任何 Bluetooth 設備

PLAYSTATION 5 音訊設定

PS5 設定 > 音訊輸出

輸出至耳機

所有音訊

耳機	設定為最高
----	-------

電源

電源開/關

按住 **電源按鈕 (9)** 1 秒, 開啟/關閉耳機。

在耳機通電並連接時, 收發器的 **狀態 LED (15)** 亮度增加。

充電

若要為耳機充電, 請將 **充電線 (17)** 從耳機的 **USB-C 充電孔 (7)** 連接到任何 USB 電源。

電源 LED 的顏色表示電池電量。

綠色	100-50 %
黃色	49-15 %
橙色	14-5 %
紅色	4-1 %

收發器配對

注意: 在您收到時, 耳機和收發器已配對。

如果需要重新配對:

- 1 將 **USB-C 無線收發器 (12)** 連接到遊戲裝置
- 2 按住收發器的 **配對按鈕 (14)** 4 秒, 直至 **狀態 LED (15)** 快速閃爍
- 3 開啟耳機 - 按住 **快速開關按鈕 (11)** 2 秒, 直至聽到「收發器配對模式」, 且耳機的 **電源指示燈 LED (10)** 快速閃爍
關閉耳機 - 按住電源按鈕 2 秒, 直至耳機的 **電源指示燈 LED (10)** 快速閃爍
- 4 配對成功後, 您會聽到「收發器已連接」, 且收發器的 **狀態 LED (15)** 穩定亮起

BLUETOOTH

按下 **快速開關按鈕 (11)** 並聽到「Bluetooth Mode」, 即可獨立於 2.4 GHz 無線模式使用 Bluetooth。

配對

開啟耳機 - 按住 **快速開關按鈕 (11)** 2 秒, 直至進入配對模式, 且耳機的 **電源指示燈 LED (10)** 快速閃爍藍光。若要在收發器和 BT 配對模式之間切換, 請按快速開關按鈕。

關閉耳機 - 按住 **電源按鈕 (9)** 2 秒, 直至耳機的 **電源指示燈 LED (10)** 快速閃爍。如果耳機處於收發器配對模式, 按下 **快速開關按鈕 (11)**, 可以切換到 Bluetooth 配對模式。

多媒體控制

播放/暫停音樂 - 按一次 · **電源按鈕 (9)**

跳過曲目 - 按兩次 · **電源按鈕 (9)**

上一首曲目 - 按三次 **電源按鈕 (9)**

接聽/結束語音通話 - 按一次 · **快速開關按鈕 (11)**

(若在 2.4 GHz 模式下接聽通話, Bluetooth 通話結束後, 將返回 2.4 GHz 模式。)

忽略來電 - 按兩次 · **快速開關按鈕 (11)**

增加通話音量 - 按一次 · **電源按鈕 (9)**

降低通話音量 - 按兩次 · **電源按鈕 (9)**

快速開關按鈕控制

模式開關

按下 **快速開關按鈕 (11)**, 在收發器和 bluetooth 模式之間切換。

配對模式

按住 **快速開關按鈕 (11)** 2 秒。

麥克風

可伸縮麥克風

在開箱時, **伸縮式 ClearCast 麥克風 (3)** 處於收起狀態。若要使用麥克風, 請將其從耳機上滑開, 直至完全展開。

定位

將 **伸縮式 ClearCast 麥克風 (3)** 靠近嘴角, 正面朝向您。

注意: 麥克風在收起時, 不能使用。

完美貼合

調整耳機的貼合度有兩種方法。

向上或向下滑動聽筒, 改變整體高度。

更改一側或兩側的 **彈性頭帶 (1)** 位置, 獲得所需的張力和彎曲度。

한국어

일반

패키지 내용

Arcis Nova 5X Wireless 헤드셋 충전 케이블 (5ft / 1.5m)

USB-C 무선 동글 제품 정보 가이드

USB-C - USB-A 어댑터 케이블 (5ft / 1.5m)

시스템 호환성

Xbox Series X/S, Xbox One, PC, PlayStation, 모바일, Nintendo Switch, Mac

NOVA 5 COMPANION APP

Nova 5 Companion App로 스마트폰에서 사운드 설정을 사용자 지정하기 위해 신속하게 설정에 접근하십시오. 게임 내 또는 이동 중에 100개 이상의 게임 오디오 프리셋을 즐기십시오.

STEELSERIES GG

고객 이콜라이저 설정과 귀하의 마이크 제어를 위해 Engine

인사이드 SteelSeries GG를 사용하십시오.

GG 또한 게이밍 사운드의 획기적인 발전인 Sonar와 같은 훌륭한 앱이 있어 최첨단 오디오를 통해 최고의 품질의 사운드를 들을 수 있게 합니다.

제품 개요

헤드셋

- | | |
|---------------------|-------------------|
| 1 고무 헤드밴드* | 7 USB-C 충전 잭 |
| 2 Airweave 귀 쿠션* | 8 ChatMix Dial |
| 3 개폐식 ClearCast 마이크 | 9 전원 버튼 |
| 4 마이크 울 소거 LED | 10 전원 일림기 LED |
| 5 볼륨 휠 | 11 QuickSwitch 버튼 |
| 6 마이크 울 소거 버튼 | |

동글

- | | |
|-----------------|-----------|
| 12 USB-C 무선 동글* | 14 페어링 버튼 |
| 13 무선 모드 스위치 | 15 상태 LED |

부속품*

- | | |
|---------------------------|------------|
| 16 USB-C - USB-A 어댑터 케이블* | 17 충전 케이블* |
|---------------------------|------------|

*steelseries.com/gaming-accessories에서 부속품과 대체품을 찾으십시오.

퀵 스타트 가이드

Arcis Nova 5X Wireless은 원활한 사용을 위해 동글과 Bluetooth 연결 사이를 쉽게 이동할 수 있습니다. 게임을 하면서 전화를 받아야 하나? 전화기에서 PC로 전환해야 하기 원하십니까? 여기서 시작하십시오.

2.4 모드

- 1 **USB-C 무선 동글 (12)**을(를) **USB-C - USB-A 어댑터 케이블 (16)**에 연결
- 2 **USB-C - USB-A 어댑터 케이블 (16)**을(를) 직접 Xbox 또는 컴퓨터에 연결
- 3 헤드셋이 켜지면, 연결 사운드 이펙트가 들리고 헤드셋의 **전원 일림기 LED (10)**(이)가 천천히 깜박입니다.

BLUETOOTH 모드

- 1 BT 모드로 전환하려면, 헤드셋의 **QuickSwitch 버튼 (11)**을(를) 눌러 페어링 모드로 들어갑니다.

- 2 주 기기의 BLUETOOTH 설정으로 가서 “Nova 5X” 기기와 페어링합니다. 성공적으로 페어링 되면 파란색 전원 알림기 LED (10)이(가) 빠르게 깜빡거리다 천천히 깜빡거립니다.
- 3 이제 QuickSwitch 버튼 (11)을(를) 눌러 2.4 GHz와 BLUETOOTH 모드 간에 전환할 전환을 할 수 있게 설정되었습니다.

설정

XBOX 연결

동글의 무선 모드 스위치 (13)을(를) “Xbox”에 설정

다른 연결

동글의 무선 모드 스위치 (13)을(를) “USB”에 설정

USB-C로 연결

PC, Android, 전화, Mac, 모든 Bluetooth 기기

USB-A로 연결

PlayStation, PC, 모든 Bluetooth 기기

PLAYSTATION 5 오디오 설정

PSS 설정> 오디오 출력

헤드폰	모든 오디오로 출력
PSS 설정> 오디오 출력> 볼륨	
최대로 헤드폰	설정

전원

전원 켜짐/꺼짐

전원 버튼 (9)을(를) 1초 동안 누르고 있어서 헤드셋의 전원을 켭니다/ 끕니다.

헤드셋의 전원이 켜져 있고 연결이 되어 있다면 동글의 상태 LED (15) 밝기가 높아집니다.

충전

헤드셋을 충전하려면, 헤드셋의 USB-C 충전 잭 (7)에서 충전

케이블 (17)을(를) USB 전원에 연결합니다.

전원 LED의 색깔은 배터리의 남은 정도를 나타냅니다.

녹색	100-50%
노란색	49-15%
주황색	14-5%
빨간색	4-1%

동글 페어링

알림: 헤드셋과 동글은 페어링 됩니다.

다시 페어링해야 한다면:

- 1 USB-C 무선 동글 (12)을(를) 귀하의 게임 기기에 연결합니다.
- 2 동글의 상태 LED (15)이(가) 빠르게 깜빡일 때까지 동글의 페어링 버튼 (14)을(를) 4초 동안 누르고 있으십시오.
- 3 헤드셋 켜짐 - “동글 페어링” 모드가 들리고 헤드셋의 전원 알림기 LED (10)이(가) 빠르게 깜빡일 때까지 QuickSwitch 버튼 (11)을(를) 2초 동안 누르고 계십시오.
헤드셋 꺼짐 - 헤드셋의 전원 알림기 LED (10)이(가) 빠르게 깜빡일 때까지 전원 버튼을 2초 동안 누르고 계십시오.
- 4 페어링이 성공적이면 “동글 연결됨” 소리가 나고 동글의 상태 LED (15)이(가) 켜진 상태로 있습니다.

BLUETOOTH

Bluetooth는 QuickSwitch 버튼 (11)을(를) 누르고 “Bluetooth Mode”

가 들리면, 2.4 GHz에서 독립적으로 사용될 수 있습니다.

페어링

헤드셋 켜짐 - 페어링 모드로 들어가고 헤드셋의 전원 알림기 LED (10)이(가) 빠르게

파란색으로 깜빡일 때까지 QuickSwitch 버튼 (11)을(를) 2초가 누르고 계십시오.

동글과 BT 페어링 모드 간을 전환하려면, QuickSwitch 버튼을 누르십시오.

헤드셋 꺼짐 - 헤드셋의 전원 버튼 (9)을(를)가 빠르게 깜빡일 때까지 전원 알림기

LED (10)을(를) 2초간 누르고 계십시오. 헤드셋이 동글 페어링 모드로 있다면, QuickSwitch 버튼 (11)을(를) 눌러 BLUETOOTH 페어링 모드로 전환합니다.

멀티미디어 컨트롤

음악 플레이/일시 정지 - 한 번 · 전원 버튼 (9)을(를) 누르기

트랙 스킵하기 - 두 번 · 전원 버튼 (9)을(를) 누르기

이전 트랙 - 세 번 · · · · · 전원 버튼 (9)을(를) 누르기

보이스 콜 받기/끊기 - QuickSwitch 버튼 (11)을(를) 한 번 누르기

(전화를 2.4 GHz 모드에서 받으면 BLUETOOTH 전화가 끝나면 2.4 GHz 모드로 돌아옵니다.)

전화 받지 않기 - 두 번 · · QuickSwitch 버튼 (11)을(를) 누르기

전화 볼륨 높이기 - 한 번 · 전원 버튼 (9)을(를) 누르기

전화 볼륨 줄이기 - 두 번 · · 전원 버튼 (9)을(를) 누르기

QUICKSWITCH 버튼 컨트롤

모드 전환

동글과 Bluetooth 모드 간을 QuickSwitch 버튼 (11)을(를) 눌러 전환하십시오.

페어링 모드

2초간 QuickSwitch 버튼 (11)을(를) 누르고 계십시오.

마이크

안으로 접어넣을 수 있는 마이크

상자에서 꺼내면, 개폐식 ClearCast 마이크 (3)이(가) 접혀있습니다. 마이크를 사용하려면, 완전히 펼칠 때까지 헤드셋에서 마이크를 밀어내십시오.

위치

앞쪽이 귀하를 향하도록 해 입의 모서리에 개폐식 ClearCast 마이크 (3)을(를) 가까이 둡니다.

알림: 마이크는 접힌 상태로 사용해서는 안 됩니다.

양방향 및

헤드셋을 조정하는 두 가지 방법이 있습니다.

전체 높이를 변경하기 위해 이어집을 위, 아래로 밀니다.

원하는 당김과 유연성을 얻기 위해 한쪽 또는 양쪽으로 고무 헤드밴드 (1)의 위치를 변경합니다.

REGULATORY



Europe – EU Declaration of Conformity

Hereby, SteelSeries ApS, declares that the equipment which is compliance with directive RoHS 2.0 (2015/863/EU), R.E.D (2014/53/EU), EMC Directive (2014/30/EU), and LVD (2014/35/EU) which are issued by the Commission of the European Community.

The full text of the EU declaration of conformity is available at the following internet address: <https://support.steelseries.com/hc/en-us/categories/360001256111-Other-Stuff>

SteelSeries ApS, hereby confirms, to date, based on the feedback from our suppliers indicates that our products shipping to the EU territory comply with REACH (Registration, Evaluation, Authorization, and Restriction of Chemicals - (EC) 1907/2006) compliance program. We are fully committed to offering REACH compliance on the products and posting accurate REACH compliance status for the all of products.

Frequency bands and Powers (Headset and Transceiver)

- a. Frequency band(s) in which the radio equipment operates: 2.400 - 2.4835 GHz
- b. Maximum radio-frequency power transmitted in the frequency band(s) in which the radio equipment operates:
 - EIRP: GFSK: GFSK: 9.81 dBm (Headset/ SRD)
 - EIRP: GFSK: 12.68 dBm (Headset/ BT)
 - n/4-DGPSK: 10.22 dBm (Headset/ BT)
 - GFSK: 10.39 dBm (Transceiver/ SRD)
- c. Firmware Version: V0033



UK Declaration of Conformity

Hereby, SteelSeries ApS, declares that the following equipment which is compliance with Electromagnetic Compatibility Regulations 2016, Electrical Equipment (Safety) Regulations 2016, Radio Equipment Regulations 2017 and The Restriction of the Use of Certain Hazardous Substances in Electrical and Electronic Equipment Regulations 2012 issued by the Department for Business, Energy& Industrial Strategy.

The full text of the UK declaration of conformity is available at the following internet address: <https://support.steelseries.com/hc/en-us/categories/360001256111-Other-Stuff>



WEEE

This product must not be disposed of with your other household waste or treat them in compliance with the local regulations or contact your local city office, your household waste disposal service or the shop where you purchased the product.

Turkey RoHS Compliance

Republic of Turkey: In conformity with the EEE Regulation
Türkiye Cumhuriyeti: EEE Yönetmeliğine Uygundur



Federal Communication Commission Interference Statement

Supplier's Declaration of Conformity: 47 CFR § 2.1077 Compliance Information

This device complies with Part 15 of the FCC Rules. Operation is subject to the following two conditions:

1. This device may not cause harmful interference, and
2. this device must accept any interference received, including interference that may cause undesired operation.

This equipment has been tested and found to comply with the limits for a Class B digital device, pursuant to Part 15 of the FCC Rules. These limits are designed to provide reasonable protection against harmful interference in a residential installation. This equipment generates, uses and can radiate radio frequency energy and, if not installed and used in accordance with the instructions, may cause harmful interference to radio communications. However, there is no guarantee that interference will not occur in a particular installation. If this equipment does cause harmful interference to radio or television reception, which can be determined by turning the equipment off and on, the user is encouraged to try to correct the interference by one of the following measures:

- Reorient or relocate the receiving antenna.
- Increase the separation between the equipment and receiver.
- Connect the equipment into an outlet on a circuit different from that to which the receiver is connected.
- Consult the dealer or an experienced radio/TV technician for help.

FCC Caution:

Any changes or modifications not expressly approved by the party responsible for compliance could void the user's authority to operate this equipment.

This transmitter must not be co-located or operating in conjunction with any other antenna or transmitter.

Radiation Exposure Statement:

The device has been evaluated to meet general RF exposure requirement; the device can be used in portable exposure condition without restriction.

The portable device is designed to meet the requirements for exposure to radio waves established by the FCC. These requirements set a SAR limit of 0.11 w/kg (FHSS_Headset), 0.09 w/kg (DTS_Headset) and 0.24 w/kg (Dongle) averaged over one gram of tissue. The highest SAR value reported under this standard during product certification for use when properly worn on the body.

FCC ID: ZHK-HS43(Wireless Headset)

FCC ID: ZHK-HS43TX(Transceiver)

Industry Canada Statement

This device complies with Industry Canada license-exempt RSS standard(s). Operation is subject to the following two conditions:

1. this device may not cause interference, and
2. this device must accept any interference, including interference that may cause undesired operation of the device.

Le présent appareil est conforme aux CNR d'Industrie Canada applicables aux appareils radio exempts de licence. L'exploitation est autorisée aux deux

conditions suivantes:

1. l'appareil ne doit pas produire de brouillage, et
2. l'utilisateur de l'appareil doit accepter tout brouillage radioélectrique subi, même si le brouillage est susceptible d'en compromettre le fonctionnement.

This Class B digital apparatus complies with Canadian ICES-003.

Cet appareil numérique de la classe B est conforme à la norme NMB-003 du Canada.

This device and its antenna(s) must not be co-located or operating in conjunction with any other antenna or transmitter, except tested built-in radios.

Cet appareil et son antenne ne doivent pas être situés ou fonctionner en conjonction avec une autre antenne ou un autre émetteur, exception faites des radios intégrées qui ont été testées.

The County Code Selection feature is disabled for products marketed in the US/ Canada.

La fonction de sélection de l'indicateur du pays est désactivée pour les produits commercialisés aux États-Unis et au Canada.

The appliance must not be exposed to splashes or drops of water and it should not be used as a support for any object filled with liquid, such as a vase.

L'appareil ne doit pas être exposé à des éclaboussures ou à des gouttes d'eau et il ne doit pas servir de support à un quelconque objet rempli de liquide, tel qu'un vase.

The portable device is designed to meet the requirements for exposure to radio waves established by the ISED. These requirements set a SAR limit of 0.11 w/kg (FHSS_Headset), 0.09 w/kg (DTS_Headset) and 0.24 w/kg (Dongle) averaged over one gram of tissue. The highest SAR value reported under this standard during product certification for use when properly worn on the body.

Cet équipement est conforme aux limites d'exposition aux rayonnements ISED établies pour un environnement non contrôlé. L'utilisateur final doit suivre les instructions spécifiques pour satisfaire les normes. Cet émetteur ne doit pas être co-implanté ou fonctionner en conjonction avec toute autre antenne ou transmetteur.

Result for highest Simultaneous Transmission SAR value is 0.11 w/kg (FHSS_Headset), 0.09 w/kg (DTS_Headset) and 0.24 w/kg (Dongle).

Radiation Exposure Statement:

The device has been evaluated to meet general RF exposure requirement. The device can be used in portable exposure condition without restriction.

Déclaration d'exposition aux radiations:

L'appareil a été évalué pour répondre aux exigences générales d'exposition aux radio fréquences. L'appareil peut être utilisé en condition d'exposition portable sans restriction

Headset IC: 9638A-HS43

Transceiver IC: 9638A-HS43TX

Ukraine RoHS:

Обладнання відповідає вимогам Технічного регламенту щодо обмеження використання деяких небезпечних речовин в електронному та електронному обладнанні, затвердженого постановою Кабінету Міністрів України від 3 грудня 2008 № 1057

Restriction on Hazardous Substances statement (India)

This product complies with the "India E-waste Rule 2011" and prohibits use of lead, mercury, hexavalent chromium, polybrominated biphenyls or polybrominated diphenyl ethers in concentrations exceeding 0.1 weight % and 0.01 weight % for cadmium, except for the exemptions set in Schedule 2 of the Rule.

해당 무선설비는 유음 중 전파혼신 가능성이 있음

해당 무선설비는 전파혼신 가능성이 있으므로 인명안전과 관련된 서비스는 할 수 없음
이 기기는 가정용(가정) 전자기파규격기로서 주로 가정에서 사용하는 것을 목적으로 하며, 모든 지역에서 사용될 수 있습니다



1. 상호명: SteelSeries ApS.
2. 기기명칭: Wireless Headset / Transceiver
3. 모델명: HS43 / HS43TX
4. 인증번호: R-R-SS4-HS43 / R-R-SS4-HS43TX
5. 제조사/제조국: SteelSeries ApS./China



该电子电气产品含有某些有害物质，在环保使用期限内可以放心使用，超过环保使用期限之后则应该进入回收循环系统。

《废弃电器电子产品回收处理管理条例》提示性说明

为了更好地关爱及保护地球，当用户不再需要此产品或产品寿命终止时，请遵守国家废弃电器电子产品回收处理相关法律法规，将其交给当地具有国家认可的回收处理资质的厂商进行回收处理。

微功率设备产品使用说明：

本产品符合“微功率短距离无线电发射设备目录和技术要求”的通用微功率设备F类设备要求，使用频率：2400-2483.5MHz；发射功率限值：10mW（e.i.r.p.），频率容限：75kHz。

- (一) 符合“微功率短距离无线电发射设备目录和技术要求”的具体条款和使用场景，天线类型为PCB板载天线，设备开机后通过拨动开关选择，进入微功率模式；若要退出微功率模式，则相应通过拨动开关操作，进入其它模式；
- (二) 不得擅自改变使用场景或使用条件、扩大发射频率范围、加大发射功率（包括额外加装射频功率放大器），不得擅自更改发射天线；
- (三) 不得对其他合法的无线电电台（站）产生有害干扰，也不得提出免受有害干扰保护；
- (四) 应当承受辐射射频能量的工业、科学及医疗（ISM）应用设备的干扰或其他合法的无线电电台（站）干扰；
- (五) 如对其他合法的无线电电台（站）产生有害干扰时，应立即停止使用，并采取消除措施消除干扰后方可继续使用；
- (六) 在航空器内和依据法律法规、国家有关规定、标准划定的射电天文台、气象雷达站、卫星地球站（含测控、测距、接收、导航站）等军民用无线电电台（站）、机场等的电磁环境保护区域内使用微功率设备，应当遵守电磁环境保护及相关行业主管部门的规定；
- (七) 禁止在以机场跑道中心点为圆心、半径5000米的区域内使用各类模型遥控器；
- (八) 微功率设备使用时温度（摄氏度：0℃-+40℃）和电压（DC 5V）的环境条件。

低功率電波輻射性電機管理辦法

取得審驗證明之低功率射頻器材，非經核准，公司、商號或使用者均不得擅自變更頻率、加大功率或變更原設計之特性及功能。低功率射頻器材之使用不得影響飛航安全及干擾合法通信；經發現有干擾現象時，應立即停用，並改善至無干擾時方得繼續使用。前述合法通信，指依電信管理法規作業之無線電通信。低功率射頻器材須受合法通信或工業、科學及醫療用電波輻射性電機設備之干擾。



廢電器請回收

***報廢電池請按照廢棄物管理辦法回收處理**

根据中国大陆《电子电气产品有害物质限制使用标识要求》，以下部分列出了产品中可能包含的有害物质的名称和含量：

零部件名称	有害物质					
	铅 (Pb)	汞 (Hg)	镉 (Cd)	六价铬 (Cr(VI))	多溴联苯 (PBB)	多溴二苯醚 (PBDE)
电路板组件	×	○	○	○	○	○
其他线材	×	○	○	○	○	○

*电路板组件包括印刷电路板及其构成的零部件，如电阻、电容、集成电路、连接器等。

本表格依据SJ/T 11364的规定编制。
 ○：表示该有害物质在该部件所有均质材料中的含量均在 GB/T 26572 规定的限量要求以下。
 ×：表示该有害物质至少在该部件的某一均质材料中的含量超出 GB/T 26572 规定的限量要求；
 上表中打“×”的部件，应功能需要，部分有害物质含量超出 GB/T 26572 规定的限量要求，但是符合欧盟 RoHS 法规要求(属于豁免部分)。

The RoHS test method is based on the standards JIS C 0950 and CNS 15663.

設備名稱: 無線耳機 Equipment name: Wireless Headset	型號(型式): HS-43 Type designation: HS-43					
限用物質及其化學符號 Restricted substances and its chemical symbols						
單元 Unit	鉛 Lead (Pb)	汞 Mercury (Hg)	鎘 Cadmium (Cd)	六價鉻 Hexavalent chromium (Cr+)	多溴聯苯 Poly- brominated biphenyls (PBB)	多溴二苯醚 Poly- brominated diphenyl ethers (PBDE)
塑膠部件 Plastic	○	○	○	○	○	○
電路板及元件 PCBA	-	○	○	○	○	○
線材 Cables	-	○	○	○	○	○
金屬部件 Metal	-	○	○	○	○	○
備考1 “超出0.1 wt %”及“超出0.01 wt %”係指限用物質之百分比含量超出百分比含量基準值。 Note 1 “Exceeding 0.1 wt %” and “exceeding 0.01 wt %” indicate that the percentage content of the restricted substance exceeds the reference percentage value of presence condition.						
備考2 ○係指該項限用物質之百分比含量未超出百分比含量基準值。 Note 2 ○ indicates that the percentage content of the restricted substance does not exceed the percentage of reference value of presence.						
備考3 -係指該項限用物質為排除項目。 Note 3 - indicates that the restricted substance corresponds to the exemption						



歐盟

電池、電池組及蓄電池不可當作未分類的家庭廢棄物棄置。請依據當地法規使用公共回收系統退回、回收或處理電池。

锂电安全使用指南

注意：電池若未正確更換，可能會爆炸。請用原廠建議之同款或同等級的電池來更換。請依原廠指示處理廢棄電池。請詳閱本安全指示。須留意裝置及使用手冊上的注意事項及警告標示。本裝置須遠離濕氣與高溫。

- 切勿將裝置放置於攝氏 60 度/華氏 140 度以上或攝氏 0 度/華氏 32 度以下等沒有空調的環境下，以免裝置損壞。
- 使用本機時，周圍環境最高溫度請勿超過攝氏 35 度(華氏 95 度)。
- 為避免因更換不當電池導致爆炸，請務必使用由原廠建議之同款或同等級的電池。
- 務必將電池放在安全場所。



歐盟

電池、電池組及蓄電池不可當作未分類的家庭廢棄物棄置。請依據當地法規使用公共回收系統退回、回收或處理電池。

锂电安全使用指南

注意：電池若未正確更換，可能會爆炸。請用原廠建議之同款或同等級的電池來更換。請依原廠指示處理廢棄電池。請詳閱本安全指示。須留意裝置及使用手冊上的注意事項及警告標示。本裝置須避免濕氣與高溫。

- 切勿將裝置放置於攝氏60度(華氏140度)以上或攝氏0度(華氏32度)以下等沒有空調的環境下，以免裝置損壞。
- 使用本機時，周圍環境最高溫度請勿超過攝氏35度(華氏95度)。
- 該產品的預期使用的環境由配備的電源適配器決定。
- 為避免因更換不當電池導致爆炸，請務必使用由原廠建議之同款或同等級的電池。
- 務必將電池放在安全場所。



European Union

Batteries, battery packs, and accumulators should not be disposed of as unsorted household waste. Please use the public collection system to return, recycle, or treat them in compliance with the local regulations.

Safety Guideline for Using Lithium Battery

Danger of explosion if battery is incorrectly replaced. Replace only with the same or equivalent type recommended by the equipment manufacturer. Discard used batteries according to manufacturer's instructions.

Read the safety instructions carefully and thoroughly. All cautions and warnings on the equipment or user's manual should be noted. Keep this equipment away from humidity and high temperature.

- Do not leave the equipment in an unconditioned environment with a storage temperature above 60°C (140°F) or below 0°C (32°F), which may damage the equipment.
- This unit should be operated under maximum ambient temperature of 35°C (95°F).

- To prevent explosion caused by improper battery replacement, use the same or equivalent type of battery recommended by the manufacturer only.
- Always keep the battery in a safe place.



Union européenne

Les piles, batteries et accumulateurs ne doivent pas être jetés comme des déchets domestiques non triés. Veuillez faire appel au système de collecte public pour faire recycler ou détruire votre batterie en conformité avec les réglementations locales.

Directives de sécurité concernant l'utilisation d'une batterie lithium-ion

Le remplacement incorrect de la batterie peut provoquer un risque d'explosion. Si vous devez remplacer votre batterie, choisissez seulement une batterie de même type ou d'un type équivalent recommandé par le fabricant. Pour vous débarrasser de votre batterie usagée, veuillez suivre les instructions du fabricant. Veuillez lire attentivement les instructions de sécurité et prendre en compte tous les avertissements et toutes les précautions d'usage se trouvant sur l'appareil ou sur le mode d'emploi. Conservez cet appareil à l'abri de l'humidité et des températures élevées. Posez l'appareil sur une surface stable avant de l'utiliser.

- des températures dépassant les 60°C (140°F) ou inférieures à 0°C (32°F) car cela pourrait endommager l'appareil.
- En marche, l'appareil supporte une température ambiante maximum de 35°C (95°F).
- Pour éviter une explosion provoquée par un mauvais remplacement des piles, utilisez systématiquement des piles identiques ou de type équivalent, en suivant les recommandations du fabricant.
- Conservez toujours la batterie dans un endroit sûr.



Die Europäische Union

Batterien, Akkus und Akkumulatoren dürfen nicht als unsortierter Hausmüll entsorgt werden. Bitte benutzen Sie die öffentliche Sammlung, um sie zurückzunehmen, zu recyceln oder in Übereinstimmung mit den örtlichen Vorschriften zu behandeln.

Sicherheitshinweise zu Lithium-Akkus

Falls Batterien oder Akkus vom falschen Typ eingesetzt werden, besteht Explosionsgefahr. Ersatz nur durch denselben oder einen vom Hersteller empfohlenen gleich-wertigen Typ. Entsorgung gebrauchter Batterien nach Angaben des Herstellers. Lesen Sie die Sicherheitshinweise aufmerksam und gründlich durch. Halten Sie sich an sämtliche Hinweise in der Bedienungsanleitung oder am Produkt selbst. Halten Sie das Gerät von Feuchtigkeit und hohen Temperaturen fern.

- Lagern und benutzen Sie das Gerät nicht an Stellen, an denen Temperaturen über 60°C (140°F) oder unter 0°C (32°F) herrschen - dadurch kann das Gerät beschädigt werden.
- Dieses Gerät sollte unter maximaler Umgebungstemperatur von 35°C (95°F) betrieben werden.
- Damit es nicht zu Explosionen durch ungeeignete Ersatz-Akkus kommt, verwenden Sie ausschließlich vom Hersteller empfohlene Akkus vom selben Typ.
- Lagern Sie Akkus grundsätzlich an einem sicheren Ort.



Unione europea

Le batterie e gli accumulatori non devono essere smaltiti come rifiuti domestici indifferenziati. Si prega di utilizzare il sistema pubblico di raccolta per restituire, riciclare o trattare questi materiali in conformità con le normative locali.

Istruzioni di sicurezza per l'uso delle batterie al Litio

C'è pericolo di esplosioni se la batteria è sostituita in modo scorretto. Sostituire solamente con lo stesso tipo di batteria o con tipo equivalente raccomandato dal produttore dell'attrezzatura. Smaltire le batterie usate osservando le istruzioni del produttore.

Leggere attentamente e completamente le istruzioni di sicurezza. Deve essere presa nota di tutti gli avvisi e le avvertenze riportate nel manuale d'uso. Tenere questa attrezzatura lontana dall'umidità e dalle alte temperature.

- Non lasciare l'attrezzatura in ambienti non condizionati con temperature di immagazzinamento superiori ai 60°C (140°F) o inferiori ai 0°C (32°F), perché si può danneggiare l'attrezzatura.
- L'unità deve essere fatta funzionare ad una temperatura d'ambiente massima di 35°C (95°F).
- Per prevenire l'esplosione provocata dalla scorretta sostituzione delle batterie, usare solo batterie dello stesso tipo o equivalenti a quelle raccomandate dal produttore.
- Conservare sempre le batterie in un luogo sicuro.



Unión Europea

las pilas, baterías y acumuladores no deberían mezclarse con la basura normal doméstica. Utilice el sistema de recogida público para devolver, reciclar o tratarlos según las regulaciones locales.

Indicaciones de seguridad para el uso de baterías de litio

Existe peligro de explosión si la batería se sustituye de forma incorrecta. Sustituya la batería únicamente por otra similar o de tipo equivalente recomendado por el fabricante. Descarte usar baterías usadas de acuerdo con las instrucciones del fabricante.

Lea las instrucciones de seguridad detenida e íntegramente. Tenga en cuenta todas las precauciones y advertencias que figuran sobre el equipo y en el manual del usuario. Mantenga este equipo alejado de lugares húmedos y sometidos a altas temperaturas.

- No deje el equipo en un entorno no acondicionado con una temperatura de almacenamiento superior a 60°C (140°F) o inferior a 0°C (32°F), pues el equipo podría dañarse.
- La unidad se debe utilizar en lugares donde la temperatura ambiente no supere los 35°C (95°F).
- Para evitar que la batería explote debido a un reemplazo incorrecto, utilice únicamente el mismo tipo de batería o uno equivalente recomendado por el fabricante.
- Conserve la batería en un lugar seguro.



"The power delivered by the charger must be between min 0.25 Watts required by the radio equipment, and max 2.5 Watts in order to achieve the maximum charging speed"

European Union RED Compliance Statement

English

Hereby, Steelseries ApS. declares that all CE Marked Steelseries products incorporating Radio and Telecom Terminal Equipment functionality are in compliance with the essential requirements and other relevant provisions of Directive 2014/53/EU.

Български

С настоящата, Steelseries ApS. декларира, че всички изделия на Steelseries, маркирани със знака CE, включващи функционалност за терминално оборудване за радио и телекомуникации, съответстват на основните изисквания и на други съответни условия на Директива 2014/53/ЕС.

Čeština

Společnost Steelseries ApS. tímto prohlašuje, že všechny produkty společnosti Steelseries se značkou CE, které obsahují rádiová zařízení a telekomunikační koncová zařízení, vyhovují základním požadavkům i ostatním příslušným předpisům směrnice 2014/53/EU.

Dansk

Steelseries ApS. erklærer hermed, at alle CE-mærkede Steelseries-produkter, som har indbygget tilslutningsfunktionalitet til radio- og telekommunikation, overholder de obligatoriske krav og andre relevante forudsætninger i Direktiv 2014/53/EU

Nederlands

Steelseries ApS. verklaart bij deze dat alle Steelseries-producten die van een CE-markering zijn voorzien en waar functionaliteit voor radio- en telecommunicatie-terminalapparatuur is ingebouwd, voldoet aan de essentiële vereisten en andere relevante bepalingen van Richtlijn 2014/53/EU.

Eesti keel

Käesolevaga teatab Steelseries ApS., et kõik CE-tähistusega tooted, mis hõlmavad raadio- ja telekommunikatsioonikeskuse seadmete funktsioone, vastavad direktiivi 2014/53/EL põhinõuetele ja teisteles asjaomastele sätetele.

Suomi

Täten Steelseries ApS. ilmoittaa, että kaikki CE-merkityt radio- ja telealan laitteistojen toiminnallisuuksia sisältävät Steelseries-tuotteet ovat direktiivin 2014/53/EU välttämättömien vaatimusten ja muiden relevanttien säännösten mukaisia.

Français

Par la présente, Steelseries ApS. déclare que tous les produits Steelseries incorporant la fonctionnalité d'Équipement terminal Radio et télécommunications et marqués du symbole CE sont conformes aux exigences essentielles et autres dispositions pertinentes de la Directive 2014/53/UE.

Deutsch

Hiermit versichert Steelseries ApS., dass alle mit einem CE-Zeichen versehenen Steelseries-Produkte, die Funktionalität von Radio und Telecoms Terminal-Geräten einbeziehen, die notwendigen Voraussetzungen und andere wichtige Bereitstellungen der Richtlinien 2014/53/EU erfüllen.

Ελληνικά

Δια του παρόντος η Steelseries ApS. δηλώνει ότι όλα τα προϊόντα της Steelseries με τη σήμανση CE

συμπεριλαμβάνονται και τη λειτουργικότητα του ραδιοεξοπλισμού συμμορφώνεται με τις απαραίτητες απαιτήσεις και τις λοιπές σχετικές διατάξεις της Οδηγίας 2014/53/ΕΕ.

Magyar

Ezenel a Steelseries ApS. kijelenti, hogy az összes rádió és telekommunikációs egységeket tartalmazó CE jelzésű Steelseries termék megfelel az 2014/53/EU szabvány és más vonatkozó előírás követelményeinek.

Português

Por meio deste, a Steelseries ApS. declara que todos os produtos Steelseries com a marca CE que incorporar a funcionalidade de equipamentos terminais de rádio e telecomunicações cumprem os requisitos essenciais e outras provisões relevantes da directiva 2014/53/UE.

Italiano

Con la presente, Steelseries ApS. dichiara che tutti i prodotti Steelseries con marchio CE che incorporano la funzionalità delle apparecchiature radio e delle apparecchiature terminali di telecomunicazione (R&TTE, Radio and Telecoms Terminal Equipment), sono conformi ai requisiti essenziali e ad altre importanti disposizioni della Direttiva 2014/53/UE.

Latviešu Valoda

Ar šo Steelseries ApS. apliecina, ka visi Steelseries produkti, kam ir CE marķējums, ieskaitot radio iekārtu un telekomunikāciju gala iekārtu darību, atbilst Direktīvas 2014/53/ES pamatprasībām un citiem ar to saistītiem nosacījumiem.

Lietuvių kalba

„Steelseries ApS.“ pareiškia, kad visi „CE“ patymėti „Steelseries“ produktai su „Radio and Telecoms Terminal Equipment“ funkcijomis atitinka svarbiausius ir kitus susijusius 2014/53/ES Direktyvos reikalavimus.

Malti

Hawnhekk, Steelseries ApS. tidjkkara li l-i-prodotti kollha Steelseries Immarkati b'CE li jinkorporaw il-funzjonalità tat-Tagħmir Terminali tar-Radju u tat-Telekomunikazzjonijiet, huma konformi mal-ħigijiet essenzjali u provvedimenti rilevanti oħrajn ta' Direttiva 2014/53/UE.

Polski

Niniejszym Steelseries ApS. oświadczca, że wszystkie produkty oznaczone znakiem CE, zawierające radiowe i telekomunikacyjne urządzenia końcowe są zgodne z zasadniczymi wymogami oraz pozostalymi stosownymi postanowieniami Dyrektywy 2014/53/UE.

Română

Steelseries ApS. declară, prin prezenta, că toate produsele Steelseries marcate CE, care au integrat funcționalitatea de echipament terminal radio și de telecomunicații sunt conforme cu cerințele principale și cu alte dispoziții relevante ale Directivei 2014/53/UE.

Slovenčina

Spol. Steelseries ApS. tímto vyhlasuje, že všetky produkty Steelseries so značkou CE, ktoré obsahujú funkčnosť rádiových a telekomunikačných koncových zariadení, sú v súlade s hlavnými požiadavkami a inými príslušnými ustanoveniami smernice 2014/53/EU.

Slovenščina

S tem družba Steelseries ApS. izjavlja, da so vsi izdelki Steelseries z oznako CE, ki vsebujejo funkcionalnost radijske in telekomunikacijske terminalne opreme, v skladu z bistvenimi zahtevami in drugimi primernimi odločbami Direktive 2014/53/EU.

Español

Por la presente, Steelseries ApS. declara que todos los productos Steelseries con la marca CE que incluyen la funcionalidad Equipos radioeléctricos y equipos terminales de telecomunicación

cumplern con los requisitos esenciales y otras provisiones relevantes de la Directiva 2014/53/UE.

Svenska

Härmed försäkras Steelseries ApS. att alla CE-märkta produkter från Steelseries som innehåller radio- och teleterminalsfunktionalitet är i överensstämmelse med erforderliga föreskrifter och andra relevanta bestämmelser i direktiv 2014/53/EU.

Türkçe

Sonuç olarak, Steelseries ApS., CE ile Damgalı Steelseries ürünlerin bünyesine dahil edilen Radyo ve Telekomların Terminal Araç fonksiyonelliklerini, 2014/53/EU direktifinin esas koşulları ve hükümlerine uygun olduğunu beyan eder.

“CAUTION!”

RISK OF EXPLOSION IF BATTERY PACK IS NOT REPLACE BY SAME TYPE AS SPECIFIED BY THE MANUFACTURER.

Please keep follow all listed important warnings and cautions below while using this battery pack to avoid any damage or hazard.

1. The battery polarity (+) and (-) shall not be connected and charged reversely. Risk of explosion if the battery polarity (+) and (-) is reversed.
2. Please keep this battery pack away from fire and high heat sources (Above 60°C or 140°F) due to the explosion that might happen. Do not place your battery pack close to any heater or hot location.
3. This battery pack shall not be hit or impacted. This battery pack shall not be dealt with any sharp or keen objects either.
4. This battery pack shall not be exposed to moisture, dripping or splashing.
5. If any electrolyte flows out of this battery pack when touching the user's eyes and skin, please seek medical advice immediately.

“MISE EN GARDE!”

RISQUE D'EXPLOSION SI LE BLOC-PILES N'EST PAS REMPLACÉ PAR LE MÊME TYPE QUE SPÉCIFIÉ PAR LE FABRICANT.

Veillez suivre tous les avertissements et mises en garde ci-dessous lors de l'utilisation de cette batterie pour éviter tout dommage ou danger.

1. La polarité (+) et (-) de la batterie ne doit pas être connectée et chargée à l'envers. Risque d'explosion si la polarité (+) et (-) de la batterie est inversée.
2. Gardez cette batterie à l'écart du feu et des sources de chaleur élevées en raison (Au-dessus de 60 °C ou 140 °F) de l'explosion qui pourrait se produire. Ne placez pas votre batterie près d'un radiateur ou d'un endroit chaud.
3. Cette batterie ne doit pas être heurtée ni impactée. Ce bloc-batterie ne doit pas non plus être traité avec des objets tranchants ou vifs.
4. Cette batterie ne doit pas être exposée à l'humidité, aux gouttes ou aux éclaboussures.
5. Si un électrolyte s'écoule de cette batterie lorsque vous touchez les yeux et la peau de l'utilisateur, consultez immédiatement un médecin.
6. Ne continuez pas à utiliser la batterie si elle est gonflée

Region	Address	Telephone
Asia 亞洲	4F.-4, No. 186, Jian 1st Rd., Zhonghe Dist., New Taipei City, Taiwan 新北市中和區建一街186號4樓及4樓之4	+886 2 8227 1999
Europe	Havnholmens 8, 1 st Floor, 2450 Copenhagen SV, Denmark	+45 702 500 75
USA	656 W Randolph St., Suite 3E, Chicago, IL 60661, USA	+1 312 258 9467

More information and support from steelseries.com

Complies with
IMDA Standards
DA 106032

Singapore approval (IMDA)



ACMA Compliance
(Australia/ New Zealand)



Direct Current

Product Name (產品名稱/產品名稱): Wireless Headset (無線耳機/无线耳机)
Model No. (型號/型号): HS43
Rated (規格/规格): 5V 500mA

Accessories information (配件資訊/配件信息)

Product Name (產品名稱/產品名稱): Transceiver (收發器/收发器)
Model No. (型號/型号): HS43TX
Rated (規格/规格): 5V 50mA

Made in China (中國製造/中国制造)

Operating Temperature: 0 to + 40 °C

產品使用環境溫度: 0 - 40度



FR

Cet appareil
et sa batterie
se recyclent

À DÉPOSER
EN MAGASIN



À DÉPOSER
EN DÉCHÈTERIE



OU

Points de collecte sur www.quefairedemesdechets.fr



learn more at steelseries.com