

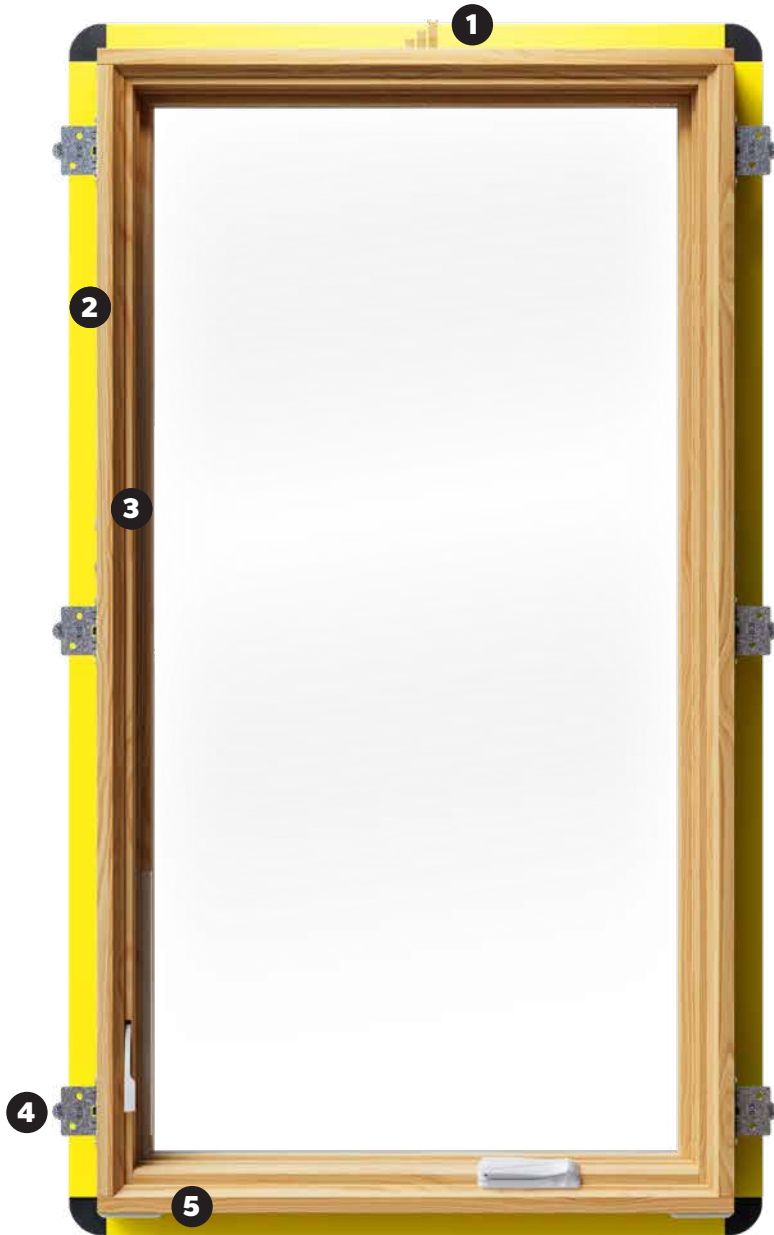

# Sistema de instalación interior Steady Set™ de Pella®

## Componentes Steady Set™

VISTA INTERIOR



### 1 Estabilizador superior

DISEÑADO PARA ENGANCHARSE CON EL CABECERO DE LA ABERTURA SIN TERMINAR PARA ESTABILIZAR TEMPORALMENTE LA UNIDAD



### 2 Aleta plegable

DESPUÉS DE FIJAR LA VENTANA DE MODO QUE ESTÉ INTEGRADA CON LA BARRERA IMPERMEABLE EXTERIOR, PUEDE DESPLEGAR FÁCILMENTE UNA ALETA EXTERIOR AMARILLA EMERGENTE.



### 3 Guía de calzas

LA GUÍA DE CALZAS (SI CORRESPONDE) VIENE PREVIAMENTE FIJADA A LAS JAMBAS DE LA UNIDAD Y AYUDA AL INSTALADOR AL MANTENER LAS CALZAS EN LA UBICACIÓN CORRECTA.



### 4 Soporte de instalación

LOS SOPORTES VIENEN PREVIAMENTE FIJADOS A LA UNIDAD Y SOLO HAY QUE ENCAJARLOS EN EL RECEPTOR PARA QUE ESTÉN LISTOS PARA LA INSTALACIÓN.



### 5 Calzas para alféizar

LAS CALZAS PARA ALFÉIZAR APLICADAS PREVIAMENTE ELEVAN LA UNIDAD 6.35 MM DEL ALFÉIZAR Y ASÍ ASEGURAN UN ESPACIO PARA LA ESPUMA O EL SELLADOR.

Estas instrucciones se elaboraron y probaron para usarse en estructuras de paredes diseñadas para controlar el agua. No utilice estas instrucciones con otros métodos de construcción u otros tipos de marcos de ventanas. Se pueden obtener instrucciones de instalación para utilizar con otros métodos de construcción o tipos de marcos de Pella Corporation, su distribuidor local de productos Pella® o en [www.installpella.com](http://www.installpella.com). Los diseños, métodos y materiales de construcción, así como las condiciones del emplazamiento exclusivas de su proyecto, podrían requerir un método de instalación diferente al descrito en estas instrucciones o detalles adicionales. La determinación del método de instalación adecuado en tu caso es responsabilidad tuya, de tu arquitecto o de tu constructor.



AL COMPRAR, INSTALAR O UTILIZAR PRODUCTOS PELLA (INCLUYE PRODUCTOS PELLA Y SERVICIOS PELLA), USTED ACEPTÓ LOS TÉRMINOS DE LA GARANTÍA LIMITADA Y USTED Y PELLA ACUERDAN ARBITRAR LAS DISPUTAS DERIVADAS O RELACIONADAS CON LOS PRODUCTOS PELLA, Y USTED RENUNCIA A CUALQUIER DERECHO PARTICIPAR EN UNA DEMANDA COLECTIVA RELACIONADA CON LOS PRODUCTOS PELLA a menos que notifique a Pella su decisión de optar por no participar en el Acuerdo de Arbitraje a más tardar noventa (90) días calendario a partir de la fecha en que compró o tomó posesión de Sus Productos Pella. La exclusión de este Acuerdo de Arbitraje no afecta la cobertura que otorga cualquier garantía limitada vigente sobre Sus Productos Pella. Para obtener información de exclusión y detalles adicionales, lea la Garantía Limitada y el Acuerdo de Arbitraje para sus productos Pella en [www.Pella.com/arbitration](http://www.Pella.com/arbitration).



## INFORMACIÓN IMPORTANTE DE SEGURIDAD Y DEL PRODUCTO: VENTANA

**Referencia de símbolos de alerta de seguridad:** estos símbolos son para alertarte sobre posibles riesgos de lesiones y para brindarte información. Respeta todos los mensajes de seguridad.

**PODRÍA**  
dar como  
resultado:



**PODRÍA**  
dar como  
resultado:



**PODRÍA**  
dar como  
resultado:



**PODRÍA**  
dar como  
resultado:



Para garantizar la seguridad y prevenir daños en la propiedad, incluidos los posibles daños en las ventanas o puertas, cierre y bloquee las ventanas y puertas cuando no se estén usando para ventilar en un día agradable y, sobre todo, cuando soplen vientos fuertes o llueva.

Asegúrate de que todas las ventanas y puertas estén correctamente sujetas a la estructura de la pared de acuerdo con las instrucciones del ancla de expansión del producto. Es responsabilidad del comprador o usuario, arquitecto, contratista, instalador u otro profesional de la construcción asegurar que se elijan las ventanas y puertas adecuadas para el proyecto y que la construcción de la pared esté diseñada para resistir todas las cargas de acuerdo con los requisitos del código de construcción local.



Muchas ventanas y puertas de casas más antiguas están pintadas con pintura a base de plomo. El retiro de ventanas y puertas antiguas puede alterar esta pintura. Es necesario tomar las precauciones adecuadas para reducir al mínimo la exposición al polvo y a los desechos. Para obtener más información, consulte con las autoridades estatales o locales, o visite [www.epa.gov/lead](http://www.epa.gov/lead).



Los productos de Pella se deben almacenar en posición vertical y nivelada, y no estar expuestos a la intemperie. El almacenamiento debe estar ventilado y protegido de la luz solar y las temperaturas excesivas.



Debido a que en todas las construcciones se debe prever algún tipo de filtración de agua, es importante que el sistema de pared esté diseñado y construido para controlar adecuadamente la humedad. Pella Corporation no será responsable por reclamos o daños causados por la filtración de agua prevista o imprevista, deficiencias en el diseño de la edificación, construcción y mantenimiento, incumplimiento de las instrucciones de instalación de los productos Pella, o el uso de los productos Pella en sistemas de paredes que no permitan el manejo apropiado de la humedad dentro de tales sistemas. La determinación de la idoneidad de todos los componentes de la construcción, incluido el uso de los productos Pella, así como del diseño y la instalación de tapajuntas y sistemas de selladores, son responsabilidad del comprador o usuario, arquitecto, contratista, instalador u otro profesional de la construcción y no de Pella.

Los productos Pella no deben usarse en sistemas aislantes de pared que no permitan el manejo adecuado de la humedad dentro de los sistemas de pared, tales como sistemas aislantes de acabado para exteriores (EIFS, por sus siglas en inglés, también conocidos como estuco sintético) u otros sistemas que no posean sistemas de control de agua. Excepto en los estados de California, New Mexico, Arizona, Nevada, Utah y Colorado, Pella no otorga garantía de ningún tipo ni asume responsabilidad por las ventanas Pella ni las puertas instaladas en sistemas de barrera de pared. En los estados mencionados, la instalación de los productos Pella en sistemas de barrera de pared o similares deberá estar de acuerdo con las instrucciones de instalación de Pella. Las modificaciones al producto que no hayan sido aprobadas por Pella Corporation anularán la garantía.

**CUIDADO Y MANTENIMIENTO:** consulta el Manual del propietario de Pella. Visita [www.pella.com](http://www.pella.com) o a tu distribuidor local para obtener más información.

**INSTRUCCIONES DE LIMPIEZA:** consulta el Manual del propietario de Pella para obtener información completa sobre el mantenimiento y la limpieza. Visita [www.pella.com](http://www.pella.com) o a tu distribuidor local para obtener más información.

**VIDRIO:** retira la película protectora y las etiquetas. Luego, limpia el vidrio con un paño suave, limpio, que no deje partículas y con jabón o detergente suave. Asegúrate de retirar todo el líquido secándolo o utilizando una escobilla de goma limpia.



NO apliques ningún otro tipo de película al vidrio. Si lo haces, podría anular la garantía del producto.



NO utilice solventes como aguarrás mineral, tolueno, xileno, nafta o ácido muriático, ya que pueden dañar el acabado, ablandar el vinilo o causar fallas en el sellador de la unidad aislada.



NO use alcohol isopropílico en superficies laminadas, ya que dañará el acabado. Mantenga los rieles de las puertas libres de polvo y suciedad. Mantén los orificios de drenaje abiertos y libres de obstrucciones.



NO uses elementos abrasivos. NO raspes ni uses herramientas que puedan dañar la superficie.



NO uses solventes, productos de limpieza o productos químicos para limpieza inadecuados. Si lo haces, se pueden producir daños permanentes y la garantía limitada no cubrirá la falla del producto, la pérdida o el daño.

### ACABADO PARA INTERIORES (VENTANAS DE MADERA)

Pinta o aplica el acabado inmediatamente después de la instalación.

Si los productos deben almacenarse o no se acabarán inmediatamente, cúbrelos con un plástico transparente para protegerlos de la suciedad, los daños y la humedad. Retira todos los residuos de construcción antes de aplicar el acabado. Lije suavemente todas las superficies de madera con papel de lija de grano 180 o más fino. NO use lana de acero. TENGA CUIDADO DE NO RAYAR EL VIDRIO. Elimine todo el polvo de lija. Los productos Pella deben acabarse según las siguientes instrucciones; si no se siguen las instrucciones, se anulará la garantía limitada.

*Nota: para mantener el funcionamiento correcto del producto, no pintes, acabes ni retires los burletes, los guardapolvos de mohair, las empaquetaduras ni las piezas de vinilo. Si se retiran estas piezas, se provocarán filtraciones de aire y agua. Luego del acabado, deje que ventanas y puertas se sequen completamente antes de cerrarlas. Si pintas, tiñes o aplicas acabado sobre el burlete, límpialo inmediatamente con un paño húmedo.*

**INSTRUCCIONES PARA LA LIMPIEZA Y PREPARACIÓN DE VENTANAS PARA VENTANAS SIN ACABADO O CON PINTURA BASE:** Utiliza un paño seco para eliminar la suciedad de las ventanas suavemente. Examina las ventanas en busca de posibles manchas o huellas habituales después de la fabricación o manipulación. Para quitar las manchas, limpie suavemente la superficie con agua tibia. Raspe y lije con papel de lija ligero o una almohadilla abrasiva (grano de 220 o más). Enjuaga la superficie con agua tibia. Deja que las superficies de la ventana se sequen por completo antes de aplicar el acabado.

- Como opción en el caso de las ventanas giratorias y celosías, se puede pintar, teñir o acabar los bordes verticales y horizontales del bastidor.
- En ventanas de abertura simple o doble, no pinte, tiña ni acabe los bordes verticales del bastidor, pues el bastidor se puede adherir; pintar, teñir o acabar los bordes horizontales del bastidor es opcional.

Pella Corporation no es responsable por imperfecciones en acabados con pintura para interiores o tintes de ningún producto que no haya sido aplicado de fábrica por Pella Corporation. Para obtener información adicional sobre el acabado, consulta el Manual del propietario de Pella o visita [www.pella.com](http://www.pella.com).

El uso de acabados, solventes o productos químicos para limpieza no aprobados puede provocar reacciones adversas con los materiales de las puertas. Pella no se hará responsable de los problemas causados por el uso de materiales no aprobados. Si tienes dudas, ponte en contacto con un representante o distribuidor local.



# PREPARACIÓN PARA LA INSTALACIÓN DE LA VENTANA STEADY SET™

## MATERIALES NECESARIOS:

- Calzas/separadores resistentes a la humedad
- Sujetadores (consulta las instrucciones y tablas para el ancla de expansión al final de este folleto)
- Varilla de relleno de espuma de celda cerrada/relleno sellador
- Cinta tapajuntas de butilo con relleno metalizado para aislamiento de puertas y ventanas SmartFlash™ de Pella® o equivalente
- Sellador de espuma aislante de poliuretano para puertas y ventanas de baja presión y baja expansión **NO** uses espumas de alta presión o de látex.
- Sellador para la instalación de puertas y ventanas Pella o sellador multiuso de alta calidad equivalente

## HERRAMIENTAS NECESARIAS:

- Cinta métrica
- Nivel
- Cuadrado
- Martillo
- Engrapadora
- Calza de aire
- Tijeras o cuchillo para uso general
- Barra de palanca pequeña
- Destornillador pequeño de punta plana destornillador
- Pistola para sellador
- Pistola atornilladora con punta de destornillador Phillips
- Taladro con brocas de 0.32 cm, 0.4 cm, 0.47 cm y 0.95 cm

**Pueden necesitarse otros materiales de construcción. Lee y comprende las instrucciones e inspecciona las condiciones de la pared antes de comenzar.**

### ADVERTENCIA

Por razones de seguridad, la instalación puede requerir de dos (2) o más personas.

## VERIFICACIÓN DE LA ABERTURA SIN TERMINAR

A. Confirma que la abertura esté a plomo y a nivel.

**AVISO** Es fundamental que la parte inferior esté nivelada y que no se incline hacia el interior.

B. Retira la suciedad, el aceite o los desechos de la abertura y de las superficies que rodean la pared.

C. Confirma que la ventana encaje en la abertura. Mide los cuatro lados de la abertura para asegurarte de que tanto el ancho como el alto sean 1.9 cm a 2.54 cm mayores que la ventana. Para aberturas más grandes, mida el ancho y alto en varios lugares para asegurarse de que la cabecera o las vigas no estén arqueadas.

**AVISO** Alrededor del perímetro de la abertura se suele requerir 3.81 cm o más de bloques de madera sólida. Corrige los problemas de la abertura sin terminar antes de continuar.

D. Para paneles de aislamiento exterior continuo de hasta 2.54 cm de grosor, utiliza métodos de instalación estándar. Para paneles de aislamiento de 3.81 cm a 5.08 cm de grosor, se recomienda usar abrazaderas de soporte Pella para aberturas sin terminar o bloques de madera sólida. Para ensambles de paneles aislados de más de 6.35 cm de grosor, se requieren bloques de madera.

### PRECAUCIÓN

Algunos componentes tienen bordes filosos que pueden causar laceraciones. Usa guantes

## PREPARACIÓN DE LA VENTANA PARA LA INSTALACIÓN

E. Retira la envoltura plástica y el empaque de cartón de la ventana. NO cortes las bandas del contracarril (si existen) ni retires los separadores de espuma o plástico de transporte ubicados entre el marco y el bastidor de la ventana. NO abra la ventana hasta que esté sujeta de manera segura.

### IMPORTANTE

NO retires la cubierta de la aleta todavía.

F. Inspecciona el producto en busca de daños, como grietas, hendiduras o rayones. NO instale ventanas dañadas.

G. Retira las mallas y los aditamentos (si es necesario). Etiquétalos y guárdalos en un área protegida.

**Ventanas con media malla:** desde el exterior, jala un lado de la malla cerca de los sujetadores de transporte hasta que estos se desenganchen del marco. Gire los sujetadores de transporte hacia el exterior de la malla hasta que se salgan de la misma.

H. Confirme que los soportes **Steady Set** sean correctos para la aplicación.

El soporte de 2 x 4 está diseñado para una construcción de pared de 2 x 4 con revestimiento exterior de 1.11 cm.

El soporte de 2 x 6 está diseñado para construcciones de pared tradicionales de 2 x 6 o 2 x 4 con revestimiento exterior de 1.11 cm. Para usar en una construcción de pared de 2 x 4, se debe quitar una parte del soporte. Dóblalo y rómpelo en la línea de la moneda, si es necesario.

**Nota:** los soportes de 2x4 y 2x6 pueden admitir grosores de revestimiento exterior de hasta 15.87 mm debido a la parte flexible de la aleta del tapajuntas; sin embargo, la proyección del marco de la ventana exterior se reducirá en ~3.17 cm.

**Otras profundidades de la construcción de pared:** se requiere un soporte ajustable. Consulta las instrucciones complementarias al final de este folleto o las instrucciones proporcionadas con las abrazaderas ajustables.

I. Enganche los soportes **Steady Set**. Los soportes llegan a la ventana bien estibados en una orientación de envío en cada receptor, o en una tarjeta protectora fijada a las esquinas de la ventana. Retire los soportes e insértelos en cada receptor. Tiene que oírse un clic y estar completamente enganchados con el brazo de agarre del receptor.

### AVISO

Si es necesario retirar un soporte después de haberla enganchado en el receptor, levante suavemente el brazo de agarre del receptor con un destornillador de cabeza plana para permitir su extracción. Ten cuidado de no doblar demasiado el brazo de agarre. Si lo doblas demasiado, es posible que no se pueda volver a enganchar en las abrazaderas.

**Nota:** cualquier abrazadera en la parte inferior de la ventana se puede quitar y volver a insertar después de que la ventana esté parcialmente colocada en la abertura.

### ADVERTENCIA

Los soportes deben encajar en el receptor por completo. Si el brazo de agarre del receptor se ha doblado o dañado, intenta corregir la curva golpeando ligeramente el brazo de agarre con un martillo. Si el brazo de agarre sigue sin encajar en las abrazaderas, consulta la página del ancla de expansión para averiguar métodos alternativos de fijación a la ventana o reemplaza el receptor. Consulta las instrucciones del ancla de expansión al final de este folleto. Es posible que se requiera una preparación adicional para la mejora de rendimiento, para productos resistentes a impactos o para cumplir con los requisitos del código de construcción local.

J. Lee todas las instrucciones antes de proceder.

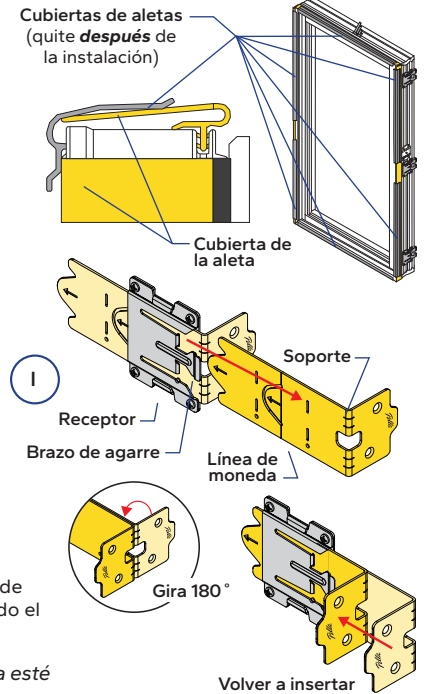
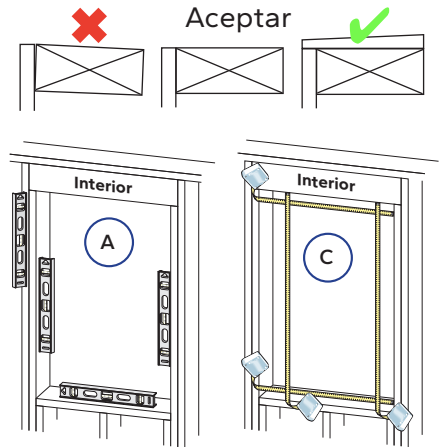



# INSTALACIÓN INTERIOR DE VENTANA STEADY SET™ DE FABRICACIÓN NUEVA DESPUÉS DE CUBIERTA DEL EDIFICIO

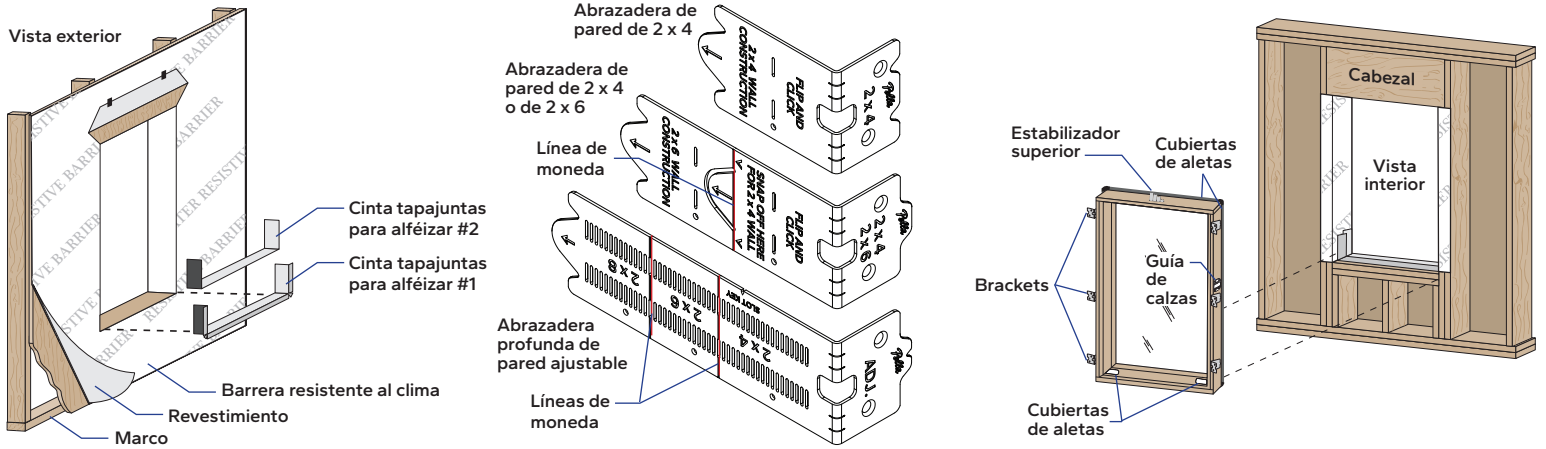

## 1 PREPARACIÓN DE LA ABERTURA

Consulte la sección de preparación para la instalación al comienzo de este folleto.

- Corte la barrera resistente al clima.
- Pliega la barrera resistente al clima hacia dentro en las jambas y fíjala con grapas. Pliegue la lengüeta superior hacia arriba y sujétela temporalmente con cinta tapajuntas.

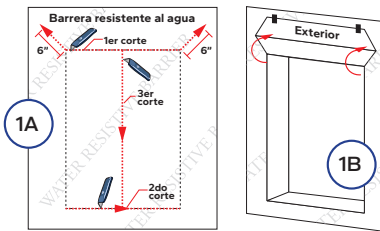

Nota: también es aceptable un patrón de corte de caja, siempre que se use cinta tapajuntas de cada lado, adherida 2.54 cm a la barrera climática y alrededor de la abertura.

- Corta 2 trozos de cinta tapajuntas 30.48 cm más largos que el ancho de la abertura.
- Aplica cinta tapajuntas para alféizar #1 en el alféizar y extiéndela 2.54 cm hacia el exterior y 15.24 cm sobre cada jamba.
- Corta lengüetas de 2.54 cm de ancho en cada esquina al rasgar el aluminio 12.7 mm en cada dirección desde la esquina. Agrega un pequeño parche de cinta adhesiva, si es necesario, para garantizar que las esquinas de la abertura estén selladas y protegidas.
- Aplica cinta tapajuntas para alféizar #2 de manera que se superponga 2.54 cm como mínimo a la cinta #1.

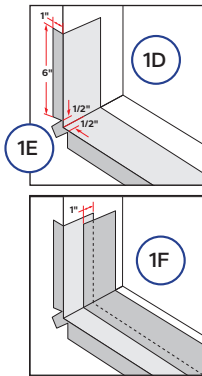

**AVISO** Presiona firmemente toda la cinta hacia abajo.

## 2 PREPARACIÓN DE LA VENTANA

- Retira el empaque de la ventana.

**IMPORTANTE** NO retires las cubiertas de las aletas.

**IMPORTANTE** Verifica que las abrazaderas coincidan con la profundidad de la construcción de la pared.

- Enganche los soportes en los receptores. Consulte la página 3, Preparación de la ventana para su instalación, para obtener información adicional.

**ADVERTENCIA** Verifica que las abrazaderas estén completamente enganchadas al receptor. Al insertar cada una, se debe escuchar un clic. NO sigas con el paso 3 hasta que las abrazaderas superior y lateral estén enganchadas.

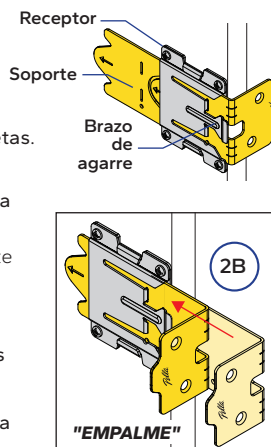

## 3 COLOCACIÓN Y SUJECIÓN DE LA VENTANA

- Inserta la ventana en la abertura. Desde el interior, coloca la ventana y empujla hacia el exterior hasta que los soportes queden planos contra el interior de la pared. **IMPORTANTE** Verifica que el estabilizador superior se enganche al cabezeral.

Nota: es posible que observes cierta resistencia del estabilizador superior cuando lo coloques en el cabezeral de la abertura.

**AVISO** Si necesitas retirar la ventana de la abertura, levanta la ventana superior y desliza la parte inferior hacia el interior.

**PRECAUCIÓN** Siempre controla la ventana. La ventana no queda completamente sujeta en la abertura sin terminar con el estabilizador superior. Por lo tanto, es posible que no encaje en el cabezeral en ciertas situaciones.

- Coloca la ventana en el centro de la abertura.

- Nivela el alféizar de la ventana. Si es necesario, coloca una calza debajo de la calza para ventanas preinstalada en el alféizar de la ventana. Coloca calzas adicionales debajo de cada mainel vertical o entre las calzas para ventana preinstaladas, según sea necesario, para enderezar los alféizares de las ventanas.

**AVISO** La instalación incorrecta de las calzas puede ocasionar el curvado de la parte inferior de la ventana.

- Fija los dos soportes inferiores. Introduce dos (2) tornillos de cabeza plana de 8 mm x 380 mm a través del soporte y dentro del marco de madera para fijar la ventana.

- Las jambas deben estar niveladas y perpendiculares al piso. Agrega calzas o usa una bolsa de aire, según sea necesario, para crear un espacio uniforme entre el bastidor y el marco y mantener la ventana a nivel y en escuadra. Mide en diagonal para verificarlo.

Ventanas de abertura doble: coloque una calza en cada extremo del contracarril.

**AVISO** NO coloques calzas sobre la ventana. Es posible que necesites calzas adicionales en los puntos de fijación para unidades grandes y combinaciones. Consulta las instrucciones del ancla de expansión hacia el final de este folleto.

- Fija los soportes restantes. Coloca dos (2) tornillos a través de cada soporte restante y en el marco de madera. Consulta las instrucciones del ancla de expansión hacia el final de este

**ADVERTENCIA** Todos los soportes deben fijarse correctamente a la estructura de la pared antes de finalizar la colocación.

- Comprueba el funcionamiento de la ventana.

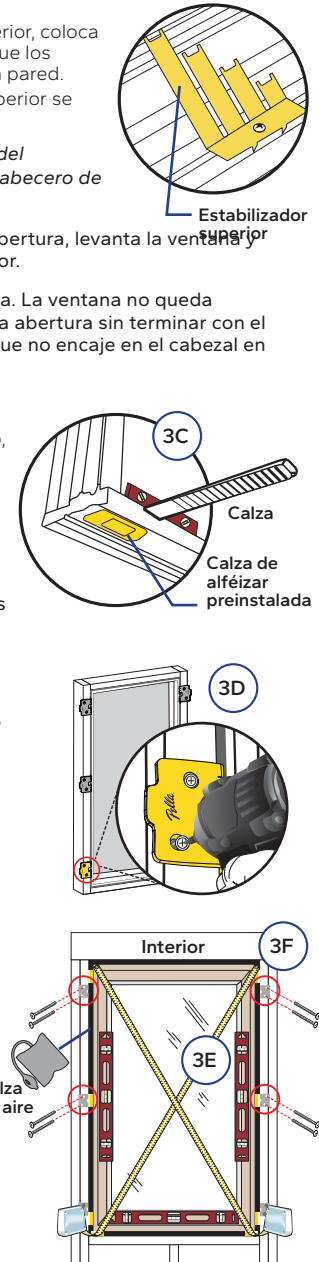



# INSTALACIÓN INTERIOR DE VENTANA STEADY SET™ DE FABRICACIÓN NUEVA DESPUÉS DE CUBIERTA DEL EDIFICIO (CONTINUACIÓN)

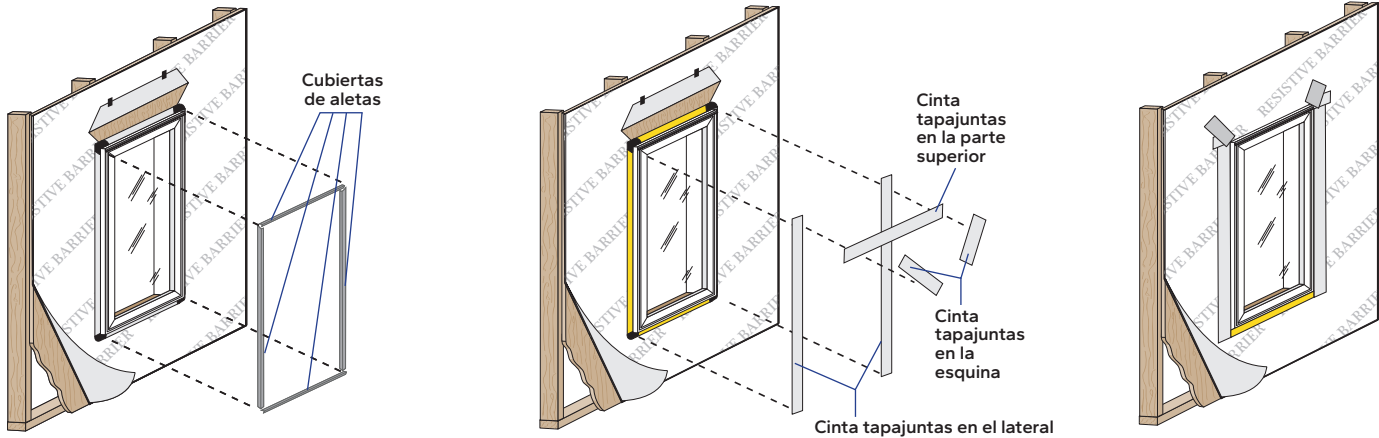

## 3 COLOCACIÓN Y SUJECIÓN DE LA VENTANA CONTINUACIÓN

**Celosía y marco giratorio de ventilación:** consulte las instrucciones de aditamentos correspondientes. Desbloquee y abra la ventana para retirar los espaciadores de transporte. Abra y cierra la ventana para comprobar que funcione bien.

**Ventana de abertura doble:** corta las cintas del contracarril (si corresponde) y retira los espaciadores de transporte. Abra, cierra e inclina los bastidores para comprobar que funcionan bien. Verifica que la distancia entre el bastidor y el marco sea la misma desde la parte superior hasta la inferior.

*Nota: Para ventanas de guillotina  $\geq 93.98$  cm, se proporciona un clip para enderezar el alféizar. Lleve el clip hacia el exterior para ayudar a enderezar el alféizar, si es necesario.*

**IMPORTANTE** Ajusta las calzas para corregir cualquier problema con la ubicación a plomo y a escuadra, el funcionamiento o la distancia. Si es necesario, asegure el marco de la ventana para que se mantenga la ubicación de la ventana y el espacio entre el bastidor y el marco.

## 4 INTEGRACIÓN DE LA CUBIERTA DEL EDIFICIO

- Enderece el marco (si es necesario).** Desde el exterior, cree una hoja pareja en el marco. Inserte una calza en el receptor de la calza preinstalado cerca del centro de la jamba de la ventana (si corresponde).
- Retira las cubiertas de las aletas.** Asegúrate de que la aleta plegable se extienda contra la barrera resistente a la intemperie.

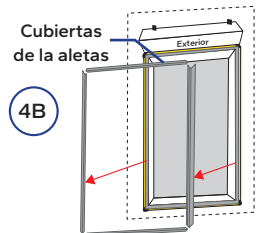
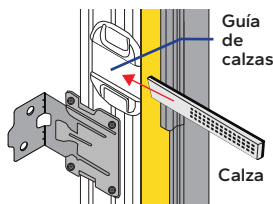

Para unidades de abertura doble de  $\geq 93.98$  cm, use el sujetador enderezador del alféizar (si es necesario) para mantener el alféizar recto. Insértelo en el canal del alféizar y asegúrelo de forma recta con los tornillos proporcionados.

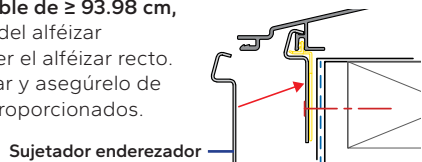

**AVISO** Fíjate si la aleta plegable y las cubiertas de las aletas presentan daños. Si es necesario, agrega cinta tapajuntas para reparar las aletas o las esquinas de las aletas dañadas.

*Nota: el uso de sellador detrás de la cabecera y las aletas de las jambas es opcional.*

## 4 INTEGRACIÓN DE LA CUBIERTA DEL EDIFICIO CONTINUACIÓN

- Aplica cinta tapajuntas en los costados rectos.** Corte dos trozos de cinta tapajuntas 10,16 cm más largos que los lados rectos. Coloca cinta sobre la aleta y en la barrera resistente a la intemperie. Extiende la cinta 5,08 cm por encima y debajo de los costados rectos.

**Unidades superiores en ángulo:** en el lado más corto, no permitas que la cinta lateral se extienda más allá de lo que cubrirá la cinta en la parte superior.

**AVISO** NO apliques sellador continuo debajo de la aleta del alféizar. NO apliques cinta tapajuntas sobre la aleta del alféizar.

- Aplica la cinta tapajuntas en la parte superior.**

Corte un trozo de cinta tapajuntas que se extienda 2,54 cm más allá de ambas cintas tapajuntas.

- Pliega la lengüeta superior de la barrera resistente al clima.**

*Nota: consulta las instrucciones del fabricante de la barrera resistente al clima para ver si se recomienda colocar cinta adhesiva o adherir de otro modo el borde inferior de la aleta superior. También consulta las opciones relacionadas con la integración de las tapas de goteo del cabezal o las tapajuntas de la pared del cabezal requeridas según el paso H.*

- Aplica cinta tapajuntas en los cortes diagonales superiores.** Corte dos trozos de cinta tapajuntas al menos 2,54 cm (1 pulg)

más largos que cada corte diagonal. Superpón la cinta 2,54 cm más allá del extremo del corte sobre la barrera resistente al clima. Superpón varios trozos de cinta en 2,54 cm cuando sea necesario.

**AVISO** Presiona firmemente hacia abajo toda la cinta tapajuntas.

- Instala el sellador interior.** Consulta instrucciones del sellador interior al final de este folleto.

- Instala el tapajuntas del travesaño superior,** incorporándolo con el revestimiento de la pared y la barrera resistente al clima, según los requisitos del código aplicable.

- Instala el sellador exterior** (luego de que el revestimiento de la pared esté instalado). Consulta las instrucciones del sellador exterior al final de este folleto.

*Nota: consulta las instrucciones del fabricante del revestimiento de pared.*

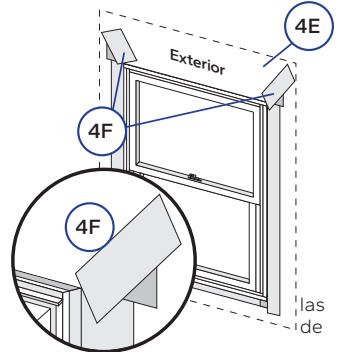
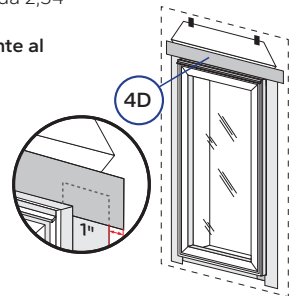
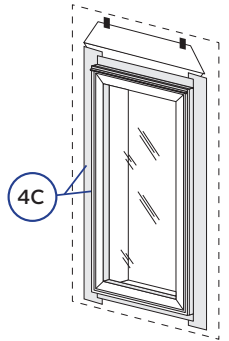



# INSTALACIÓN INTERIOR DE VENTANA STEADY SET™ DE FABRICACIÓN NUEVA CON REVESTIMIENTO RESISTENTE AL AGUA

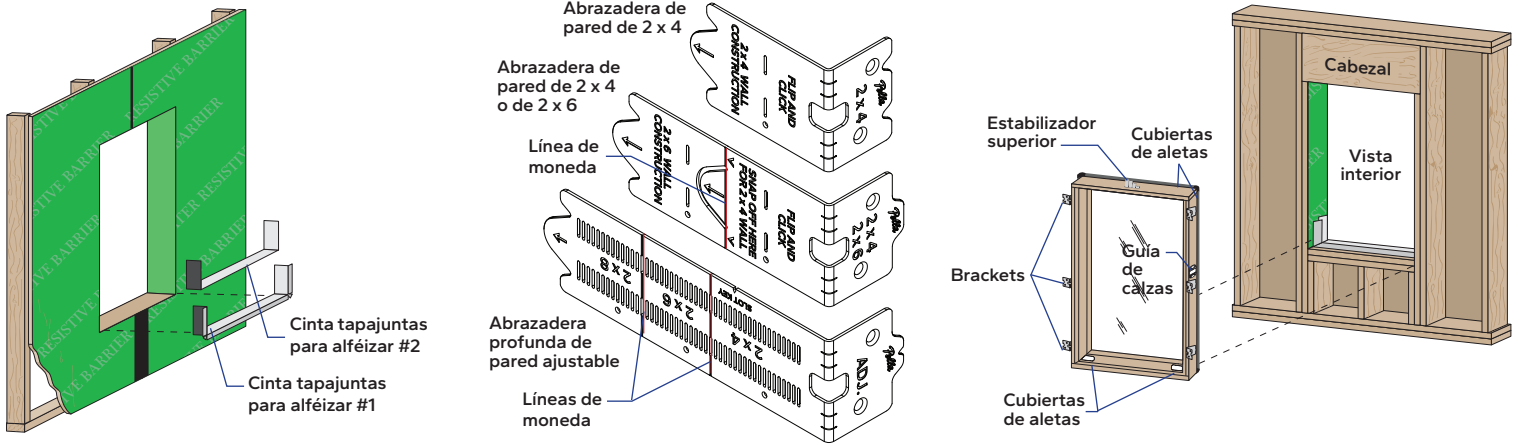

## 1 PREPARACIÓN DE LA ABERTURA

Consulte la sección de preparación para la instalación al comienzo de este folleto.

- A. **Inspeccione las uniones del revestimiento impermeable.** La uniones deben sellarse de acuerdo con las instrucciones del fabricante del revestimiento. Pella Corporation no se hace responsable del diseño, calidad o durabilidad del sistema de revestimiento o sus uniones. A las uniones con cinta que intersectan la parte inferior o los costados de la abertura se les debe colocar la cinta antes de comenzar la instalación.

- B. **Corte 2 trozos de cinta tapajuntas** que sea 30,48 cm (12") más largo que el ancho de la abertura.

- C. **Aplique cinta tapajuntas para alféizar #1** en el alféizar, extendiéndose 5,08 cm (2") hacia el exterior y 15,24 cm (6") hacia arriba de cada jamba.

- D. **Corte lengüetas de 2,54 cm (1")** de ancho en cada esquina al rasgar el aluminio 1,27 cm (1/2") en cada dirección desde la esquina.

- E. **Aplique cinta tapajuntas para alféizar #2** de manera que se superponga a la cinta #1 en al menos 2,54 cm (1").

**Alternativa:** aplique cinta tapajuntas 1B y 1E igual al ancho de la abertura y use un trozo de 15,24 cm por 15,24 cm de la cinta tapajuntas estirable del fabricante del revestimiento o material para tapajuntas de aplicación fluida en cada esquina del alféizar.

- F. **Corte 2 trozos de cinta tapajuntas.** Corte una igual al alto de cada lado de la abertura.

- G. **Aplique un trozo en cada jamba** comenzando a 2,54 cm (1") desde el exterior del marco, sobre el borde del revestimiento y en la superficie del mismo.

**AVISO** Use un rodillo para presionar bien la cinta tapajuntas hasta que la textura del revestimiento pueda verse a través de la cinta.

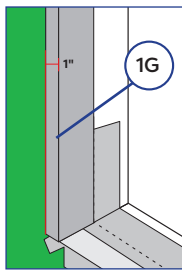
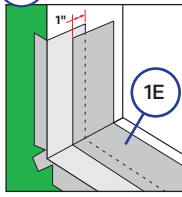
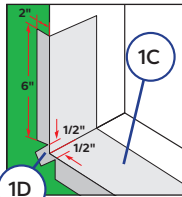

## 2 PREPARACIÓN DE LA VENTANA

- A. Retira el empaque de la ventana.

**IMPORTANTE** NO retires las cubiertas de las aletas.

**IMPORTANTE** Verifica que las abrazaderas coincidan con la profundidad de la construcción de la pared.

- B. **Enganche los soportes en los receptores.** Consulte la página 3, Preparación de la ventana para su instalación, para obtener información adicional.

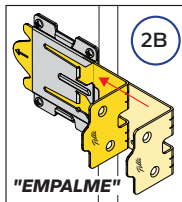

**ADVERTENCIA** Verifica que las abrazaderas estén completamente enganchadas al receptor. Al insertar cada una, se debe escuchar un clic. NO sigas con el paso 3 hasta que las abrazaderas superior y lateral estén enganchadas.

## 3 COLOCACIÓN Y SUJECIÓN DE LA VENTANA

- A. **Inserta la ventana en la abertura.** Desde el interior, coloca la ventana y empujla hacia el exterior hasta que los soportes queden planos contra el interior de la pared.

**IMPORTANTE** Verifica que el estabilizador superior se enganche al cabecero.

*Nota: es posible que observes cierta resistencia del estabilizador superior cuando lo coloques en el cabecero de la abertura.*

**AVISO** Si necesitas retirar la ventana de la abertura, levanta la ventana y desliza la parte inferior hacia el interior.

**PRECAUCIÓN** Siempre controla la ventana. La ventana no queda completamente sujeta en la abertura sin terminar con el estabilizador superior. Por lo tanto, es posible que no encaje en el cabecero en ciertas situaciones.

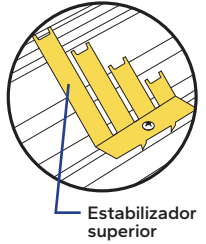

- B. **Coloca la ventana en el centro de la abertura.**

- C. **Nivela el alféizar de la ventana.** Si es necesario, coloca una calza debajo de la calza para ventanas preinstalada en el alféizar de la ventana. Coloca calzas adicionales debajo de cada mainel vertical o entre las calzas para ventana preinstaladas, según sea necesario, para enderezar los alféizares de las ventanas.

**AVISO** La instalación incorrecta de las calzas puede ocasionar el curvado de la parte inferior de la ventana.

- D. **Fija los dos soportes inferiores.** Introduce dos (2) tornillos de cabeza plana de 8 mm x 380 mm a través del soporte y dentro del marco de madera para fijar la ventana.

- E. **Las jambas deben estar niveladas y perpendiculares al piso.** Agrega calzas o usa una bolsa de aire, según sea necesario, para crear un espacio uniforme entre el bastidor y el marco y mantener la ventana a nivel y en escuadra. Mide en diagonal para verificarlo.

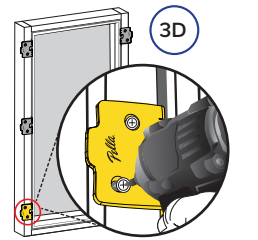
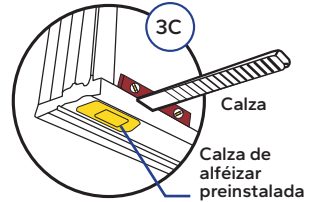

*Ventanas de abertura doble: coloque una calza en cada extremo del contracarril.*

**AVISO** NO coloques calzas sobre la ventana. Es posible que necesites calzas adicionales en los puntos de fijación para unidades grandes y combinaciones. Consulta las instrucciones del ancla de expansión hacia el final de este folleto.

- F. **Fija los soportes restantes.** Coloca dos (2) tornillos a través de cada soporte restante y en el marco de madera. Consulta las instrucciones del ancla de expansión hacia el final de este folleto.

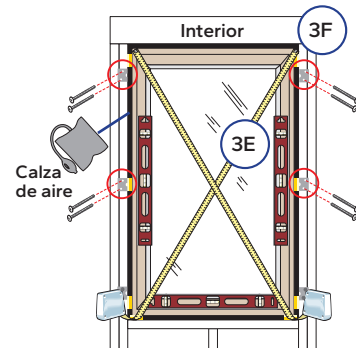



# INSTALACIÓN INTERIOR DE VENTANA STEADY SET™ DE FABRICACIÓN NUEVA CON REVESTIMIENTO RESISTENTE AL AGUA (CONTINUACIÓN)

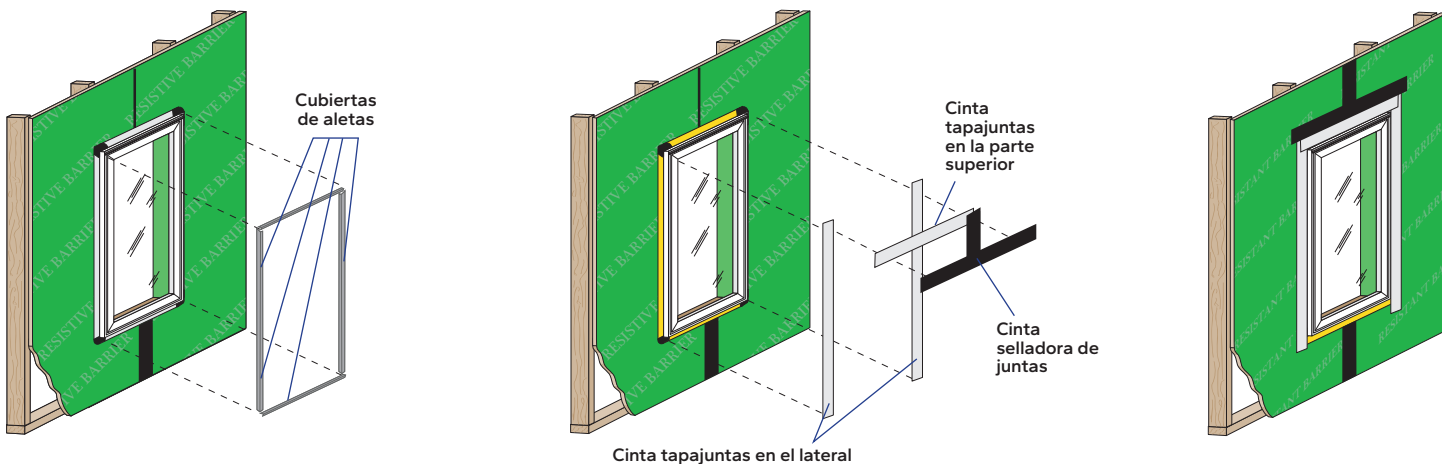

## 3 COLOCACIÓN Y SUJECIÓN DE LA VENTANA CONTINUACIÓN

**ADVERTENCIA** Todos los soportes deben fijarse correctamente a la estructura de la pared antes de finalizar la colocación.

### G. Comprueba el funcionamiento de la ventana.

**Celosía y marco giratorio de ventilación:** consulte las instrucciones de aditamentos correspondientes. Desbloquee y abra la ventana para retirar los espaciadores de transporte. Abra y cierra la ventana para comprobar que funcione bien.

**Ventana de abertura doble:** corta las cintas del contracarril (si corresponde) y retira los espaciadores de transporte. Abra, cierra e inclina los bastidores para comprobar que funcionan bien. Verifica que la distancia entre el bastidor y el marco sea la misma desde la parte superior hasta la inferior.

*Nota: Para ventanas de guillotina  $\geq 93.98$  cm, se proporciona un clip para enderezar el alféizar. Lleve el clip hacia el exterior para ayudar a enderezar el alféizar, si es necesario.*

**IMPORTANTE** Ajusta las calzas para corregir cualquier problema con la ubicación a plomo y a escuadra, el funcionamiento o la distancia. Si es necesario, asegura el marco que se mantenga la ubicación de la ventana y el espacio entre el bastidor y el marco.

## 4 INTEGRACIÓN DE LA CUBIERTA DEL EDIFICIO

A. **Enderece el marco (si es necesario).** Desde el exterior, cree una hoja pareja en el marco. Inserte una calza en el receptor de la calza preinstalado cerca del centro de la jamba de la ventana (si corresponde).

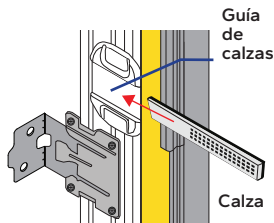

B. **Retira las cubiertas de las aletas.** Asegúrate de que la aleta plegable se extienda contra el revestimiento resistente al agua.



Para unidades de abertura doble de  $\geq 93.98$  cm, use el sujetador enderezador del alféizar (si es necesario) para mantener el alféizar recto. Insértelo en el canal del alféizar y asegúrelo de forma recta con los tornillos proporcionados.

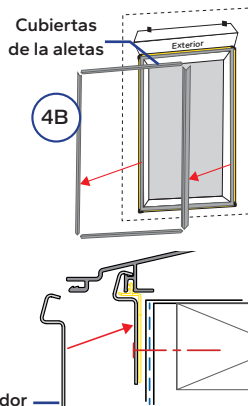

**AVISO** Fíjate si la aleta plegable y las cubiertas de las aletas presentan daños. Si es necesario, agrega cinta tapajuntas para reparar las aletas o las esquinas de las aletas dañadas.

*Nota: el uso de sellador detrás de la cabecera y las aletas de las jambas es opcional.*

## 4 INTEGRACIÓN DE LA CUBIERTA DEL EDIFICIO CONTINUACIÓN

C. **Aplique cinta tapajuntas en los costados rectos.** Corte dos trozos de cinta tapajuntas 10,16 cm (4") más largos que los costados rectos. Coloque cinta sobre la aleta y en el revestimiento resistente al agua. Extienda la cinta 5,08 cm (2") sobre y debajo de los costados rectos.

**Unidades superiores en ángulo:** El en lado más corto, no permita que la cinta lateral se extienda más allá que lo que cubrirá la cinta en la parte superior.

D. **Aplique la cinta tapajuntas en la parte superior.** Corte un trozo de cinta tapajuntas que se extienda 2,54 cm (1") más allá de ambas cintas tapajuntas.

*Nota: si la cinta selladora de juntas del fabricante del revestimiento está aprobada para su uso como cinta tapajuntas de ventanas e indica conformidad con AAMA 711, se puede usar para los pasos 4C y 4D, y el paso 4E no es necesario.*

**AVISO** NO apliques sellador continuo debajo de la aleta del alféizar. NO apliques cinta tapajuntas sobre la aleta del alféizar.

E. **Aplique una segunda capa de cinta selladora** de uniones del fabricante del revestimiento. Corte un trozo de manera que se extienda 2,54 cm (1") más allá de la primera capa de cinta tapajuntas a cada lado. Superponga la primera capa de cinta en 2,54 cm (1") para crear un efecto de cuenca.

F. **Aplique cinta selladora de uniones del fabricante** del revestimiento a cualquier unión que intersecte la parte superior de la abertura, sobreponiendo la cinta selladora superior según las instrucciones del fabricante.

*Nota: consulte las instrucciones del fabricante del revestimiento resistente al agua para conocer las opciones relacionadas con la integración de tapas de goteo del cabezal o tapajuntas de pared del cabezal necesarios en el paso H.*

**AVISO** Use un rodillo para presionar bien la cinta tapajuntas hasta que la textura del revestimiento pueda verse a través de la cinta.

G. **Instale el sellador interior.** Consulte las instrucciones del sellador interior al final de este folleto.

H. **Instale el tapajuntas del travesaño superior,** incorporándolo de manera adecuada con el panel de revestimiento y el revestimiento, según los requisitos del código aplicable.

I. **Instale el sellador exterior.** (Luego de que el revestimiento de la pared esté instalado) Consulte las instrucciones del sellador exterior al final de este folleto.

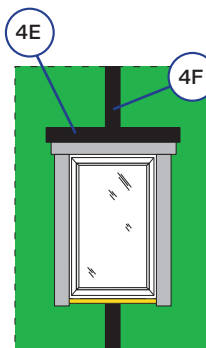
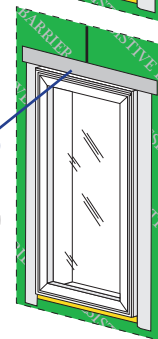
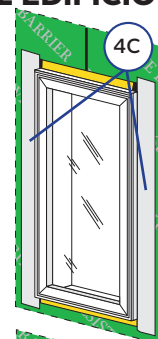



# NUEVA FABRICACIÓN STEADY SET™

## INSTALACIÓN INTERIOR DE VENTANA SOBRE UN AISLANTE EXTERIOR CONTINUO DE 3.81 CM A 5.08 CM DE GROSOR MEDIANTE SOPORTES DE ABERTURA SIN TERMINAR (PATENTE N.º 10,895,099 B2)

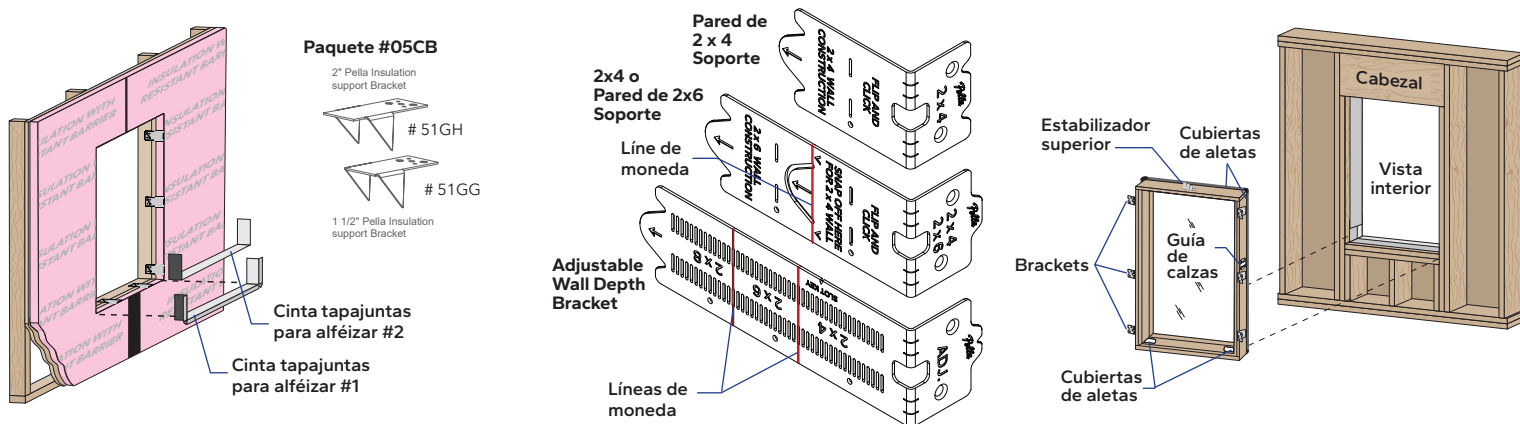

Póngase en contacto con Pella Corporation o con su distribuidor local de Pella para obtener información adicional con respecto a este accesorio de instalación.

### 1 ROUGH OPENING VERIFICATION

Consulte la sección Verificación de la abertura sin terminar al principio de este folleto.

A. **Inspeccione las uniones del aislante exterior impermeable.** El aislante se debe fijar y sellar según las instrucciones del fabricante del aislante. Pella Corporation no se hace responsable del diseño, calidad o durabilidad del sistema de aislamiento exterior o sus uniones. En las uniones con cinta que intersecan la parte inferior o los lados de la abertura, se debe colocar cinta antes de comenzar la instalación de la ventana.

B. **Inserte los soportes para abertura sin terminar** presionando el soporte en el borde del panel aislante. Asegúrese de que el soporte esté ajustado contra el revestimiento del sistema de la pared o el marco de la abertura sin terminar.

Se requieren soportes en la ubicación de cada calza:

- **Alféizar:** 12.7 mm desde cada esquina inferior.
- **Jamba:** consulte el paso 2C.

Coloque soportes en cada mainel o contracarril.

Consulte el programa de anclas de expansión al final del folleto para conocer todas las ubicaciones de calzas y soportes adicionales.

Nota: no se requieren soportes encima de la ventana.

C. **Sujete el soporte al marco de la abertura sin terminar.**

- Para marcos de madera, use dos clavos para techos o dos tornillos #6 o #8 con un empotramiento mínimo de 1-1/2 pulg. Alterne los sujetadores.
- Para marcos de acero de bajo calibre, use tornillos autopercutores/tirafondos, uno #10 o dos #8.

D. **Corte trozos de cinta tapajuntas de 15.24 cm** y colóquelos encima de cada soporte, cubriéndolos por completo.

E. **Corte 2 trozos de cinta tapajuntas** (o 1 trozo de cinta tapajuntas de 15.24 cm), 30.48 cm más largo que el ancho de la abertura.

F. **Aplique cinta tapajuntas para alféizar en el alféizar**, extendiéndose 5.08 cm hacia el exterior y 15.24 cm hacia arriba de cada jamba.

G. **Corte lengüetas de 2.54 cm** de ancho en cada esquina al rasgar el aluminio 12.7 mm en cada dirección desde la esquina.

H. **Aplique cinta tapajuntas para alféizar #2** (si corresponde) de manera que se superponga 2.54 cm como mínimo a la cinta #1.

I. **Corte 4 trozos de cinta tapajuntas** (o 2 trozos de cinta tapajuntas de 15.24 cm) iguales a la altura de la abertura.

J. **Aplique un trozo en cada jamba** que se extienda 2.54 cm sobre la superficie del panel aislante, sobre el borde del panel y hacia la abertura.

K. **Aplique cinta tapajuntas para jamba #2** (si corresponde) superponiendo el primer trozo por un mínimo de 2.54 cm.

**AVISO** Presione firmemente toda la cinta hacia abajo.

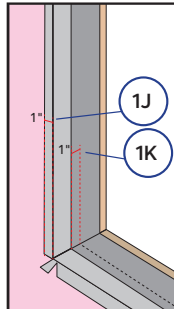
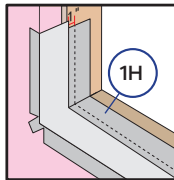
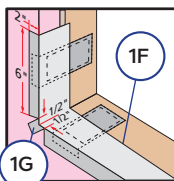
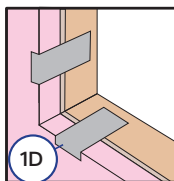
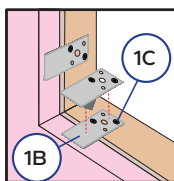

### 2 PREPARACIÓN DE LA VENTANA

Consulte la sección de preparación para la instalación al comienzo de este folleto.

A. **Retira el empaque de la ventana.**

**IMPORTANTE** NO retire las cubiertas de las aletas.

**IMPORTANTE** Verifica que las abrazaderas coincidan con la profundidad de la construcción de la pared.

B. **Enganche los soportes en los receptores.** Consulte la página 3, Preparación de la ventana para su instalación, para obtener información adicional.

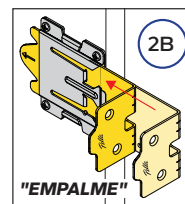

**ADVERTENCIA** Verifica que las abrazaderas estén completamente enganchadas al recibidor. Al insertar cada una, se debe escuchar un clic. NO sigas con el paso 3 hasta que las abrazaderas superior y lateral estén enganchadas.

### 3 COLOCACIÓN Y SUJECIÓN DE LA VENTANA

A. **Inserta la ventana en la abertura.** Desde el interior, coloca la ventana y empujala hacia el exterior hasta que los soportes queden planos contra el interior de la pared.

**IMPORTANTE** Verifica que el estabilizador superior se enganche al cabecero.

Nota: es posible que observes cierta resistencia del estabilizador superior cuando lo coloques en el cabecero de la abertura.

**AVISO** Si necesitas retirar la ventana de la abertura, levanta la ventana y desliza la parte inferior hacia el interior.

**PRECAUCIÓN** Siempre controla la ventana. La ventana no queda completamente sujeta en la abertura sin terminar con el estabilizador superior. Por lo tanto, es posible que no encaje en el cabecero en ciertas situaciones.

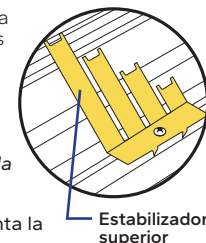

B. **Coloca la ventana en el centro de la abertura.**

C. **Nivela el alféizar de la ventana.** Si es necesario, coloca una calza debajo de la calza para ventanas preinstalada en el alféizar de la ventana. Coloca calzas adicionales debajo de cada mainel vertical o entre las calzas para ventana preinstaladas, según sea necesario, para enderezar los alféizares de las ventanas.

**AVISO** La instalación incorrecta de las calzas puede ocasionar el curvado de la parte inferior de la ventana.

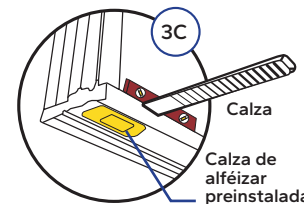

D. **Fija los dos soportes inferiores.** Introduce dos (2) tornillos de cabeza plana de 8 mm x 380 mm a través del soporte y dentro del marco de madera para fijar la ventana.

E. **Las jambas deben estar niveladas y perpendiculares al piso.** Agrega calzas o usa una bolsa de aire, según sea necesario, para crear un espacio uniforme entre el bastidor y el marco y mantener la ventana a nivel y en escuadra. Mide en diagonal para verificarlo.

Ventanas de abertura doble: coloque una calza en cada extremo del contracarril.

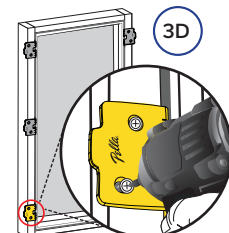





# NUEVA FABRICACIÓN STEADY SET™

## INSTALACIÓN INTERIOR DE VENTANA SOBRE UN AISLANTE EXTERIOR CONTINUO DE 3.81 CM A 5.08 CM DE GROSOR MEDIANTE SOPORTES DE ABERTURA SIN TERMINAR (PATENTE N.º 10,895,099 B2)

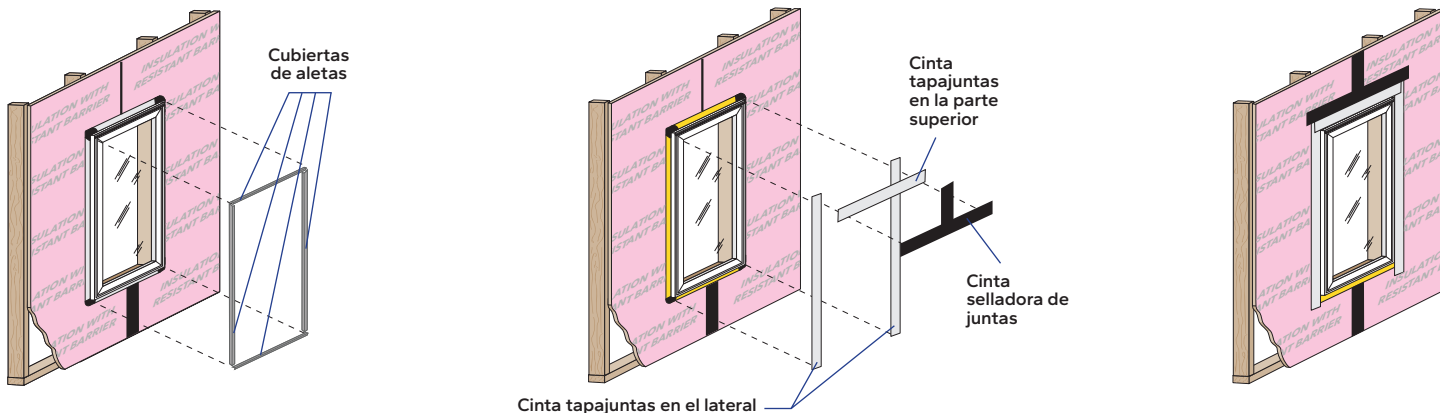

### 3 COLOCACIÓN Y SUJECIÓN DE LA VENTANA CONTINUACIÓN

**AVISO** NO coloque calzas sobre la ventana. Es posible que necesites calzas adicionales en los puntos de fijación para unidades grandes y combinaciones. Consulta las instrucciones del ancla de expansión hacia el final de este folleto.

F. Fija los soportes restantes. Coloca dos (2) tornillos a través de cada soporte restante y en el marco de madera. Consulta las instrucciones del ancla de expansión hacia el final de este folleto.

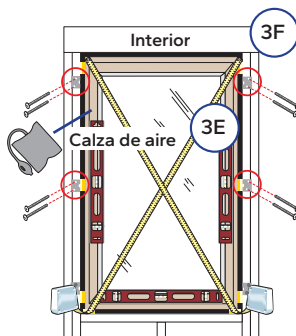

**ADVERTENCIA** Todos los soportes deben fijarse correctamente a la estructura de la pared antes de finalizar la colocación.

G. Comprueba el funcionamiento de la ventana.

**Celosía y marco giratorio de ventilación:** consulte las instrucciones de aditamentos correspondientes. Desbloquee y abra la ventana para retirar los espaciadores de transporte. Abre y cierra la ventana para comprobar que funcione bien.

**Ventana de apertura doble:** corta las cintas del contracarril (si corresponde) y retira los espaciadores de transporte. Abre, cierra e inclina los bastidores para comprobar que funcionan bien. Verifica que la distancia entre el bastidor y el marco sea la misma desde la parte superior hasta la inferior.

*Nota: Para ventanas de guillotina  $\geq 93.98$  cm, se proporciona un clip para enderezar el alféizar. Lleve el clip hacia el exterior para ayudar a enderezar el alféizar, si es necesario.*

**IMPORTANTE** Ajusta las calzas para corregir cualquier problema con la ubicación a plomo y a escuadra, el funcionamiento o la distancia. Si es necesario, asegura el marco de la ventana para que se mantenga la ubicación de la ventana y el espacio entre el bastidor y el marco.

### 4 SELLADO DEL AISLAMIENTO

A. Enderece el marco (si es necesario). Desde el exterior, cree una hoja pareja en el marco. Inserte una calza en el receptor de la calza preinstalado cerca del centro de la jamba de la ventana en el marco de la ventana (si corresponde).

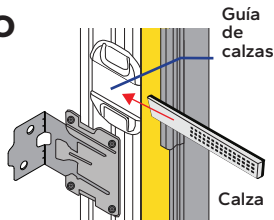

B. Retira las cubiertas de las aletas. Asegúrate de que la aleta plegable se extienda contra el revestimiento resistente al agua.



### 4 SELLADO DEL AISLAMIENTO CONTINUACIÓN

Para unidades de apertura doble de  $\geq 93.98$  cm, use el sujetador enderezador del alféizar (si es necesario) para mantener el alféizar recto. Insértelo en el canal del alféizar y asegúrelo de forma recta con los tornillos proporcionados.

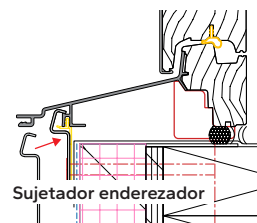

**AVISO** Fíjate si la aleta plegable y las cubiertas de las aletas presentan daños. Si es necesario, agrega cinta tapajuntas para reparar las aletas o las esquinas de las aletas dañadas.

*Nota: el uso de sellador detrás de la cabecera y las aletas de las jambas es opcional.*

C. Aplique cinta tapajuntas en los costados rectos. Corte dos trozos de cinta tapajuntas 10,16 cm más largos que los lados rectos. Aplique cinta sobre la aleta y en aislante. Extienda la cinta 5,08 cm por encima y debajo de los costados rectos.

Angle top units: On the short side, do not allow the side tape to extend higher than what the top tape will cover.

D. Aplique la cinta tapajuntas en la parte superior. Corte un trozo de cinta tapajuntas que se extienda 2,54 cm (1") más allá de ambas cintas tapajuntas.

*Nota: si la cinta selladora de juntas del fabricante del aislante está aprobado para su uso como cinta tapajuntas de ventanas e indica conformidad con AAMA 711, se puede usar para los pasos 4C y 4D, y el paso 4E no es necesario.*

**AVISO** NO apliques sellador continuo debajo de la aleta del alféizar. NO apliques cinta tapajuntas sobre la aleta del alféizar.

E. Aplique una segunda capa de cinta selladora de uniones del fabricante del revestimiento. Corte un trozo de manera que se extienda 2,54 cm (1") más allá de la primera capa de cinta tapajuntas a cada lado. Superponga la primera capa de cinta en 2,54 cm (1") para crear un efecto de cuenca.

F. Aplique cinta selladora de uniones del fabricante del revestimiento a cualquier unión que intersecte la parte superior de la abertura, sobrepone la cinta selladora superior según las instrucciones del fabricante.

*Nota: consulte las instrucciones del fabricante del revestimiento resistente al agua para conocer las opciones relacionadas con la integración de tapas de goteo del cabezal o tapajuntas de pared del cabezal necesarios en el paso H.*

**AVISO** Use un rodillo para presionar bien la cinta tapajuntas hasta que la textura del revestimiento pueda verse a través de la cinta.

G. Instale el sellador interior. Consulte las instrucciones del sellador interior al final de este folleto.

H. Instale el tapajuntas del travesaño superior, incorporándolo de manera adecuada con el panel de revestimiento y el revestimiento, según los requisitos del código aplicable.

I. Instale el sellador exterior. (Luego de que el revestimiento de la pared esté instalado) Consulte las instrucciones del sellador exterior al final de este folleto.

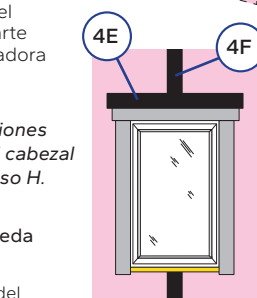
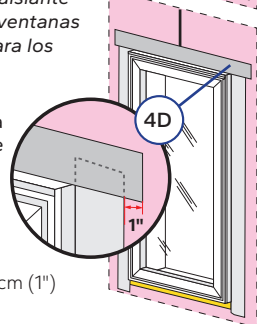



# INSTRUCCIONES DE ANCLAJE DE LA VENTANA INTERIOR

Nota: solo para rendimiento estándar. Puede requerirse anclaje adicional para una mejora de rendimiento, para productos resistentes a impactos o para cumplir con los requisitos del código de construcción local.

## Instrucciones para el ancla de expansión Steady Set™ de las series Reserve y Lifestyle de Pella®

Tipo de producto	PG*	Ancho del marco máx.	Altura del marco máx.	Tipo de ancla de expansión	Notas especiales	Referencia de diagrama	
				Madera			
Ventanas giratorias, de celosía o con bastidor fijo en el marco	≤50	73"	73	(2) tornillos de cabeza plana #8 x 3.81 cm para madera por abrazadera	Agrega tornillos #10 x 8.89 cm en el marco o sujetadores de instalación en puntos de un tercio a lo largo del cabecero y las jambas.	A	
		>73"	>73"			A.1	
Ventanas de apertura simulada, simples o dobles	≤50	Todos	Todos			Calza adecuadamente en los contracarriles para un rendimiento óptimo.	B
Juego directo	≤50	60"	60"			Agrega tornillos #10 x 8.89 cm en el marco o sujetadores de instalación en puntos de un tercio a lo largo del cabecero y las jambas.	D
	≤40	>60"	>60"			Agrega tornillos #10 x 8.89 cm en el marco o sujetadores de instalación a 15.24 cm de la esquinas y 40.64 cm en el centro.	D.1
	>50	Todos	Todos	Agrega tornillos #10 x 8.89 cm en el marco o sujetadores de instalación a 15.24 cm de la esquinas y 40.64 cm en el centro.	D.2		
Combinaciones con placas de refuerzo de mainel o de unión estándar	≤50	96"	96"	Cada abrazadera proporcionada es suficiente para soportar hasta 90 kg de carga final del mainel.	E		
Combinaciones de maineles de aluminio y madera de 1.27 cm	≤50	144"	144"	Agrega tornillos en el marco o sujetadores de instalación como se indica en el diagrama E si la carga final del mainel supera la capacidad de carga de las abrazaderas provistas.			

\*El PG del producto puede variar según el tipo o el tamaño del marco del vidrio pedido. Confirma los requisitos del proyecto con el ingeniero estructural local o consulta a tu representante local de Pella.

Nota: para cualquier brazo de agarre del recibidor que no encaje en los soportes en L, complementa la fijación del soporte en L con (2) tornillos para rebordes #8 x 8.89 cm en el marco o fija un sujetador de instalación estándar encima o debajo del recibidor.

### Ubicaciones de orificios guía de 0.32 cm, cuando se requiera en las notas especiales anteriores

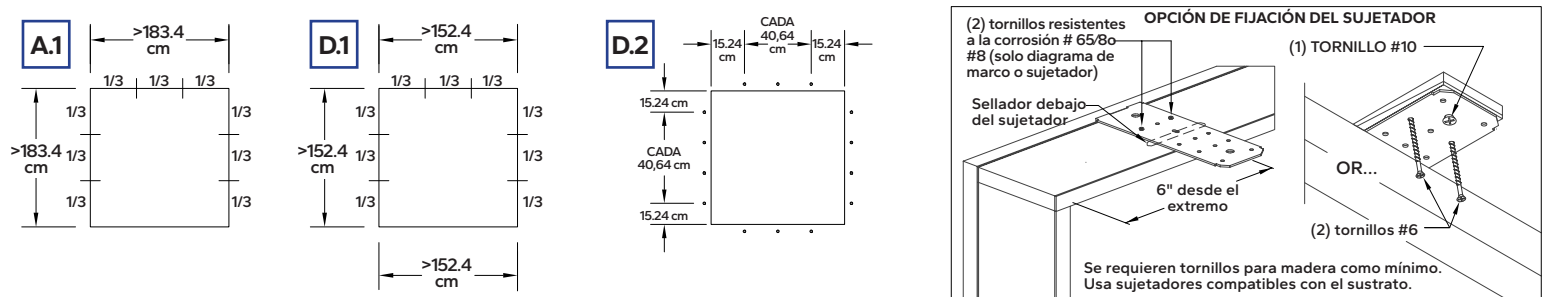
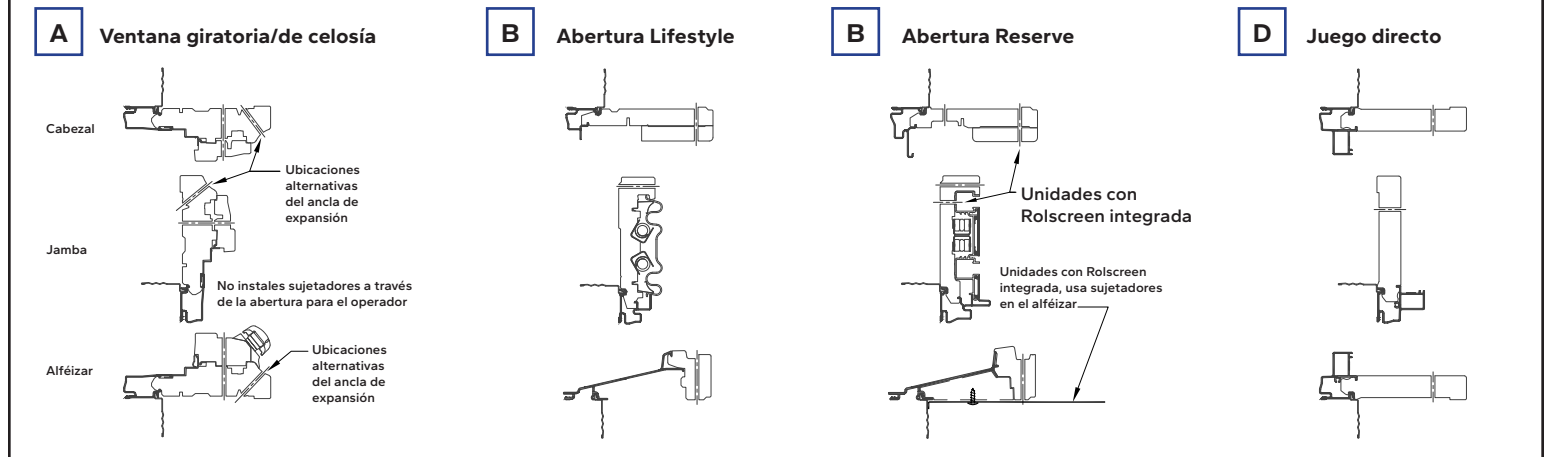

### Diagrama adicional de espaciado de anclas de expansión de mainel (si es necesario)

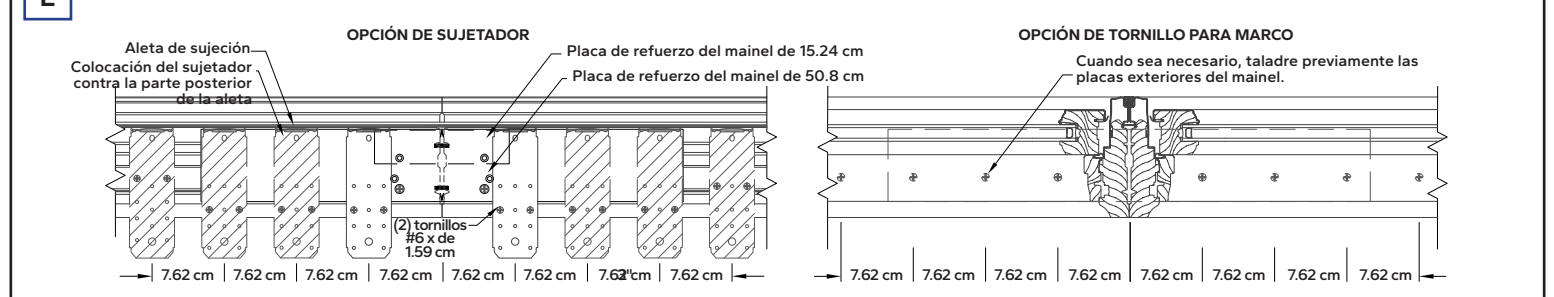

Consulte el diagrama de orificios guía para conocer las ubicaciones del ancla de expansión.



## Instrucciones para el sellador interior

**AVISO** Se recomienda usar una varilla de respaldo continua (según sea necesario) y un sellador interior de alta calidad y bajo olor, como el sellador para la instalación de puertas y ventanas Pella (o equivalente), para instalaciones comerciales o de alto rendimiento a fin de crear un sello interior continuo. Sigue las instrucciones del cartucho. Para rendimiento estándar o productos con extensiones de jamba aplicadas de fábrica, use espumas aislantes de poliuretano de baja presión. Siga las instrucciones de la lata. No uses espumas de alta presión o de látex. No se recomiendan bloques de fibra de vidrio o aislamientos similares, ya que pueden absorber agua y no actúan como un sello de aire.

- A. **Inserta la boquilla o pajilla entre la abertura sin terminar** y el marco de la ventana desde el interior. Usa pinzas (si es necesario) para comprimir el extremo del tubo de una boquilla e introducirlo en aberturas estrechas o que superen las extensiones de jambas de fábrica.
- B. **Coloca un cordón de espuma de 2.54 cm** de profundidad a aproximadamente 2.54 cm desde el interior del marco para permitir que se expanda.

**AVISO** NO llenes toda la profundidad de la cavidad de la abertura sin terminar. Deja libre un tercio (1/3) exterior de la cavidad. Aplica espuma entre el marco y los materiales de tapajuntas de la abertura sin terminar, NO entre las extensiones de la jamba y la abertura sin terminar.

*Nota: para productos con soportes de anclaje de Steady Set™, inyecta espuma dentro y alrededor de los soportes.*

- C. **Vuelve a revisar el funcionamiento de la ventana** y retire los espaciadores de transporte restantes luego de la instalación de la espuma. El exceso de espuma puede eliminarse con un cuchillo dentado luego de curarse.
- D. **Para que el sellado interior sea continuo**, aplica sellador sobre o alrededor de cualquier calza, soportes de instalación o soportes Steady Set que interrumpan el sello de espuma.

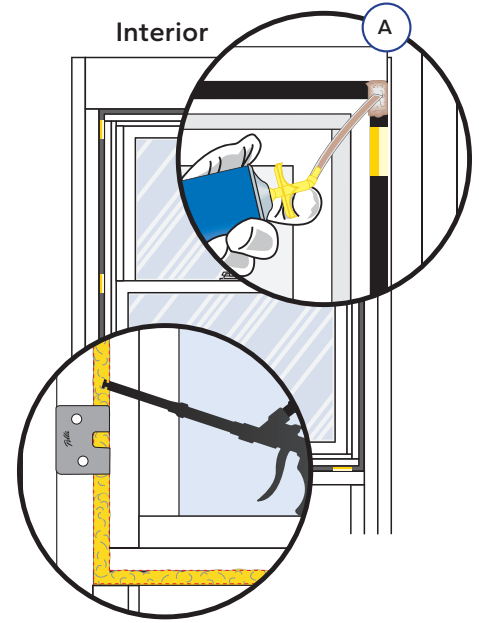

## Instrucciones para el sellador exterior

**AVISO** Use un sellador exterior multiuso de alta calidad como el sellador de instalación de puertas y ventanas Pella. Sigue las instrucciones del cartucho.

Quando apliques materiales de acabado exterior de revestimiento de pared, deja espacio suficiente para aplicar el sellador entre el marco de la ventana y el material.

- A. **Inserta la varilla de respaldo a 9.53 mm de profundidad** en el espacio alrededor de la ventana. La varilla de respaldo agrega forma y controla la profundidad de la línea de sellador.
- B. **Aplica un cordón continuo de sellador a todo el perímetro de la ventana.**
- C. **Moldea, trabaja y limpia el exceso de sellador.** Cuando termine, el sellador debe tener la forma de un reloj de arena.

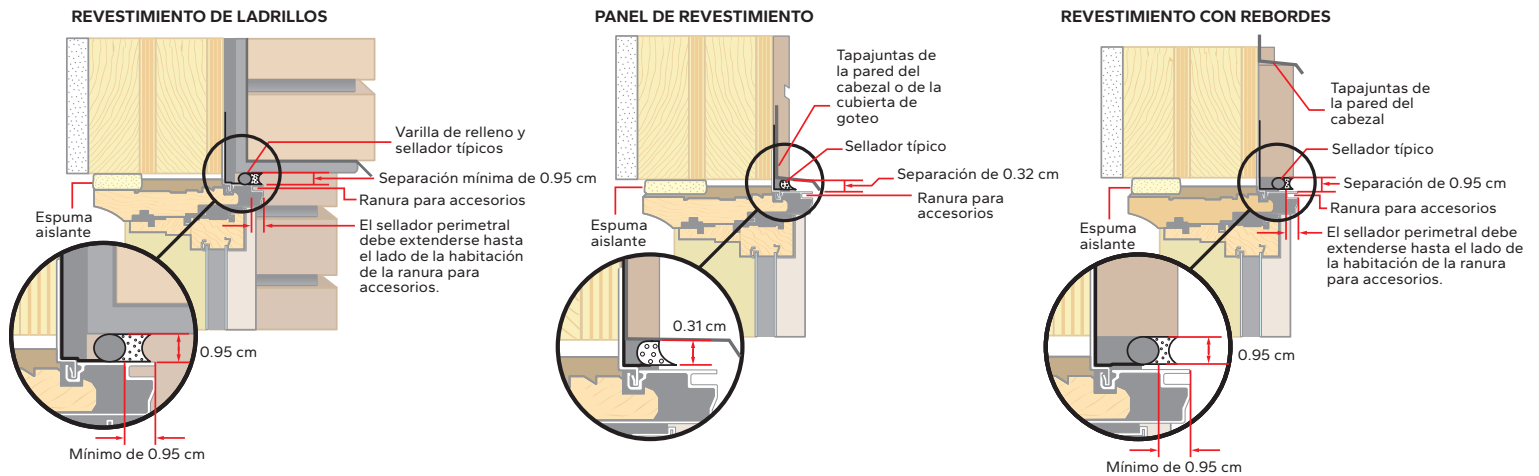
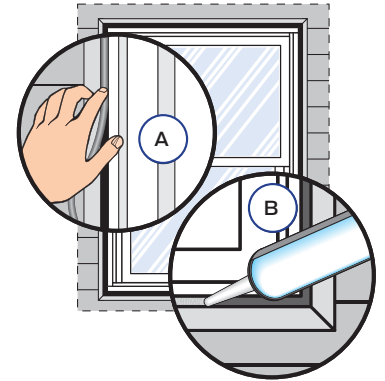





# Steady Set™ de Pella®

## Instrucciones para la abrazadera ajustable de giro y clic

### HERRAMIENTAS NECESARIAS:

- Marcador 
- Escuadra o nivel  
- Destornillador de cabeza plana o barra de palanca pequeña  

El método de instalación interior Steady Set de Pella está diseñado para instalar ventanas desde el interior de la estructura. Los soportes en L de giro y clic están diseñados para insertarse hasta escuchar un clic en cada uno de los recibidores preinstalados en el marco de la ventana, ubicar la ventana en la proyección necesaria dentro del conjunto de pared y fijarla a la estructura de la pared. Algunas abrazaderas están diseñadas para construcciones de pared e 2 x 4 y 2 x 6 con revestimiento exterior de 1.11 cm. Las abrazaderas ajustables están diseñadas para diversas construcciones de pared y vienen en tamaños de 8.89 cm a 22.23 cm.

### DIAGRAMA DE LA ABRAZADERA AJUSTABLE

- La abrazadera ajustable contiene 46 pares de ranuras espaciadas en incrementos de 0.32 cm. Las ranuras encajarán en las lengüetas del brazo de agarre del recibidor de la abrazadera. Selecciona o marca la ranura apropiada (consulta las instrucciones en la página siguiente) necesaria para la aplicación del proyecto.
- Los tres (3) orificios en la abrazadera se alinean con las ranuras para aplicaciones de 2 x 4, 2 x 6 y 2 x 8 con revestimiento exterior de 1.11 cm y paneles de yeso interiores de 1.27 cm (el grosor del panel de yeso es aplicable si se solicita con extensiones de jamba aplicadas de fábrica). El orificio está alineado con una muesca en la base del recibidor, lo que ofrece una opción de selección rápida para profundidades de construcción de paredes tradicionales o más típicas.

### DIAGRAMA DE LA ABRAZADERA AJUSTABLE

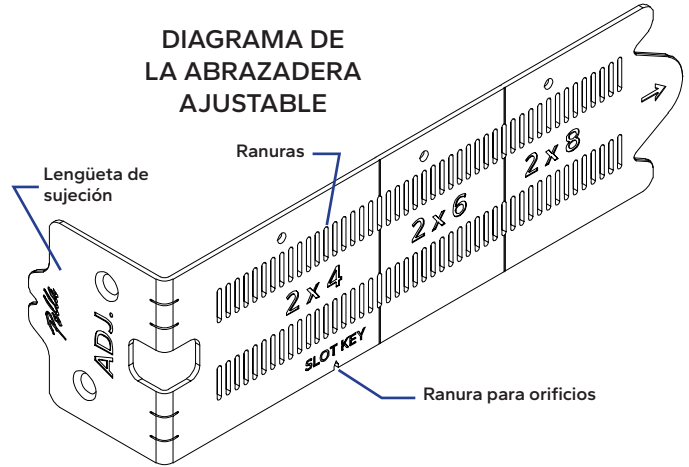

### B Orificios de selección rápida

La construcción de 2 x 4 con revestimiento exterior de 1.11 cm (si se usa con paneles de yeso interiores de 1.27 cm) da como resultado una profundidad total de la pared de 11.58 cm.

La construcción de 2 x 6 con revestimiento exterior de 1.11 cm (si se usa con paneles de yeso interiores de 1.27 cm) da como resultado una profundidad total de la pared de 16.66 cm.

La construcción de 2 x 8 con revestimiento exterior de 1.11 cm (si se usa con paneles de yeso interiores de 1.27 cm) da como resultado una profundidad total de la pared de 19.52 cm.

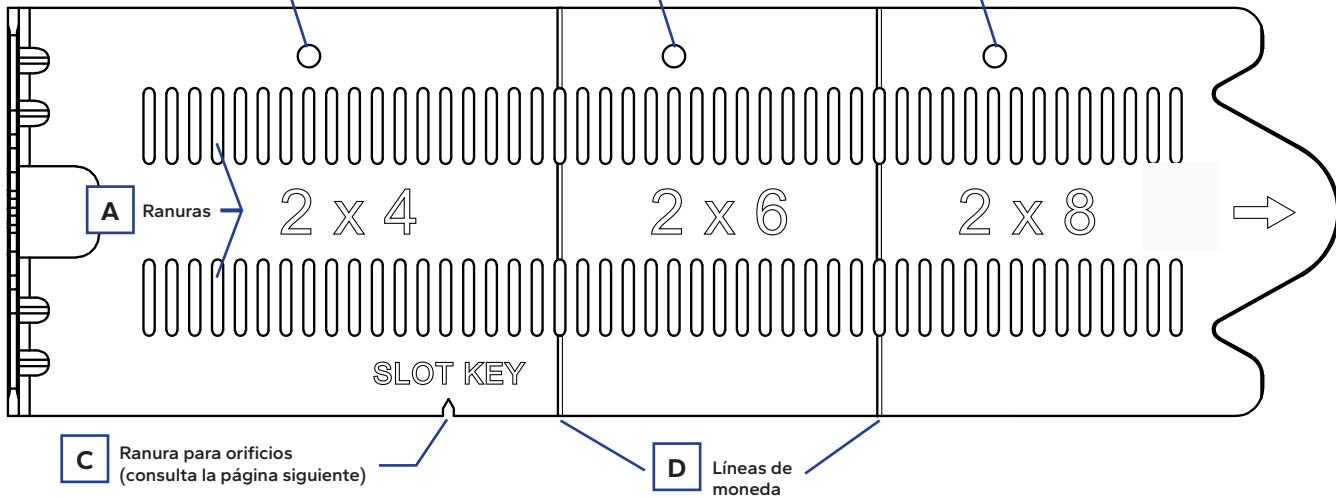

### B Función de alineación de selección rápida

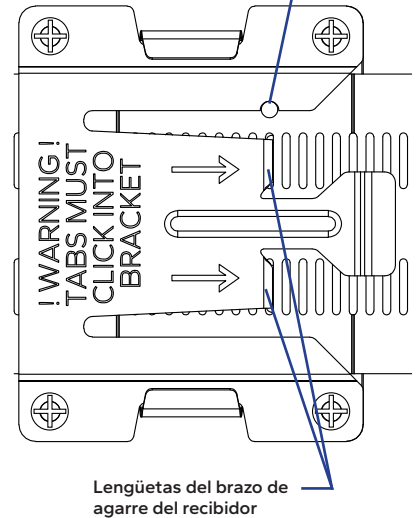

- La ranura para orificios permite al instalador usar la abrazadera como calibrador para encontrar y marcar la ranura apropiada en los soportes que se usarán para fijar y anclar la ventana (consulte las instrucciones de la página siguiente).
- Las dos (2) líneas de monedas permiten acortar la abrazadera para paredes con una profundidad más angosta. Dobra la abrazadera hasta romperla en la primera línea de monedas, a la derecha de la ranura (para la orientación de la abrazadera anterior), si es necesario.



## CÓMO SELECCIONAR LA RANURA ADECUADA PARA INSERTAR EN EL RECIBIDOR HASTA QUE HAGA CLIC

1. **Sostén una (1) abrazadera, que se usará como calibrador, con la lengüeta de sujeción firmemente apoyada en el exterior de la pared.** Este debería ser el plano exterior de la pared en el que se tapaná e integrará la aleta plegable (normalmente la barrera resistente al clima).
2. **Coloca otra abrazadera, que será el soporte de anclaje de la ventana que se insertará después en el recibidor para la instalación de la ventana,** girada 180 grados y directamente debajo de la primera abrazadera, con la lengüeta de sujeción apoyada firmemente contra el interior de la estructura de la pared. Este es el plano interior de la pared en el que se fijará la abrazadera ajustable (normalmente la superficie interior de los montantes de la pared).
3. **Mientras te aseguras de que ambas lengüetas estén sujetas firmemente a cada lado de la pared,** marca las ranuras de la abrazadera de anclaje de la ventana inferior alineadas con la ranura para orificios del calibrador superior. Las ranuras marcadas en la abrazadera inferior serán las ranuras que deben engancharse con el brazo de agarre del recibidor.

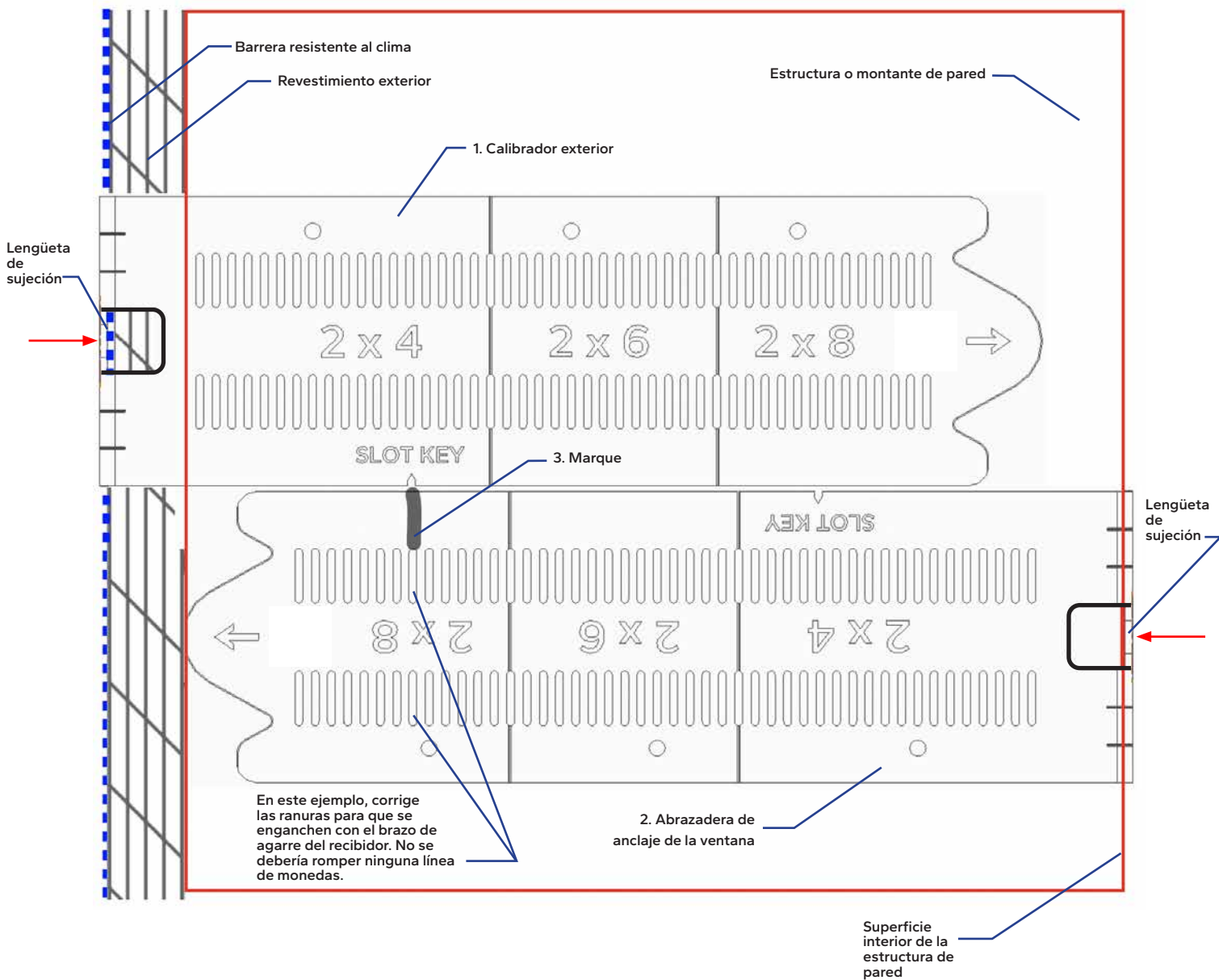



# STEADY SET™ DE PELLA®: INSTRUCCIONES PARA ABRAZADERA AJUSTABLE DE GIRO Y CLIC (CONTINUACIÓN)

4. **Transfiere la marca al otro lado de la abrazadera** y marca las abrazaderas de anclaje de la ventana adicionales necesarias para completar una instalación de ventana. Esto permitirá que la marca sea visible mientras se inserta en el receptor y se alinea con las lengüetas del brazo de agarre del receptor.  
**CONSEJO:** alinea todas las lengüetas de las abrazaderas y usa un borde recto (nivel o escuadra) para marcar varias abrazaderas a la vez.

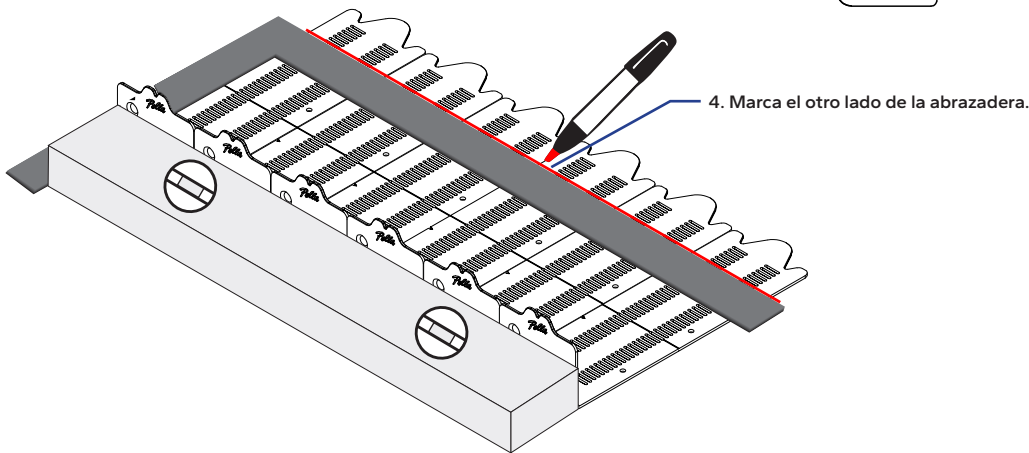
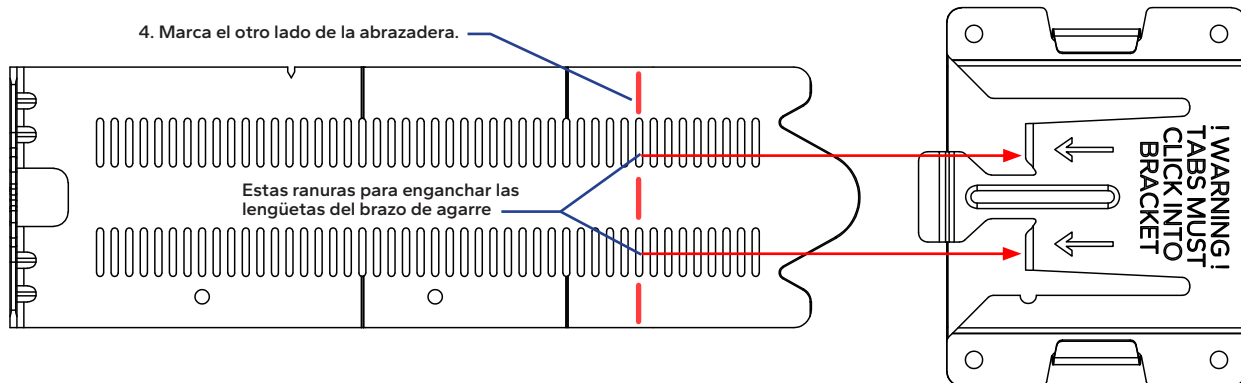

5. **Encaja cada abrazadera con las lengüetas correspondientes del brazo de agarre del receptor.**  
**CONSEJO:** Utilice un destornillador de cabeza plana o una barra de palanca pequeña. Deslicelo debajo del brazo de agarre del receptor y gírelo ligeramente. Esto ayuda a mantener el brazo de agarre del receptor levantado mientras seleccionas las ranuras apropiadas. Ten cuidado de no doblar demasiado la lengüeta del brazo de agarre ni levantarla más de lo necesario o no hará clic cuando encaje correctamente en las ranuras de la abrazadera.
6. **Instala la ventana.** Consulta la Guía de inicio rápido en el folleto del vidrio o de instalación para conocer las instrucciones de instalación de la ventana Steady Set.
- A) Revisa que la distancia entre el marco y la ventana sea la correcta (debería coincidir con el grosor esperado del panel de yeso, si la jamba de fábrica está extendida, o con la medida desde el interior del marco de la ventana hasta el interior de la estructura de la pared).
- B) Asegúrate de que la aleta plegable exterior pueda integrarse correctamente con la barrera resistente al clima.

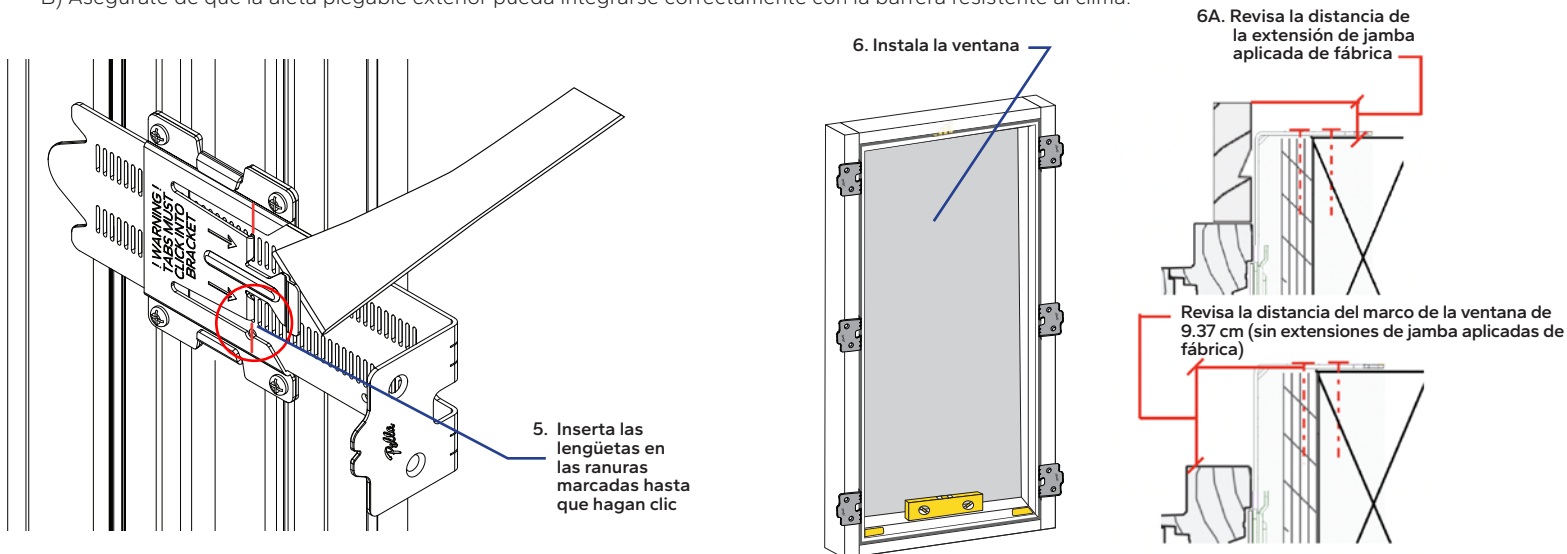

7. **Si la ranura marcada está en la ubicación deseada de la ventana dentro del sistema de la pared,** marca el resto de las abrazaderas de anclaje de la ventana necesarias y continúa con la instalación de ventanas adicionales. De lo contrario, ajusta la lengüeta del brazo de agarre a la ranura adecuada y vuelve a marcar las abrazaderas adicionales según sea necesario.

## Ejemplo de los detalles de la instalación:

Enmarcado empotrado de 2 x 4 dentro de una estructura de pared de 2 x 6

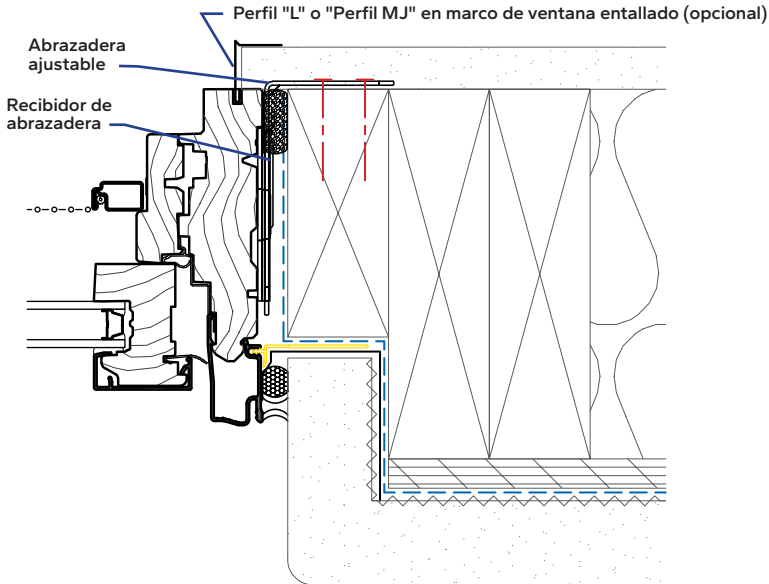

2 x 4 con revestimiento aislado Zip R6

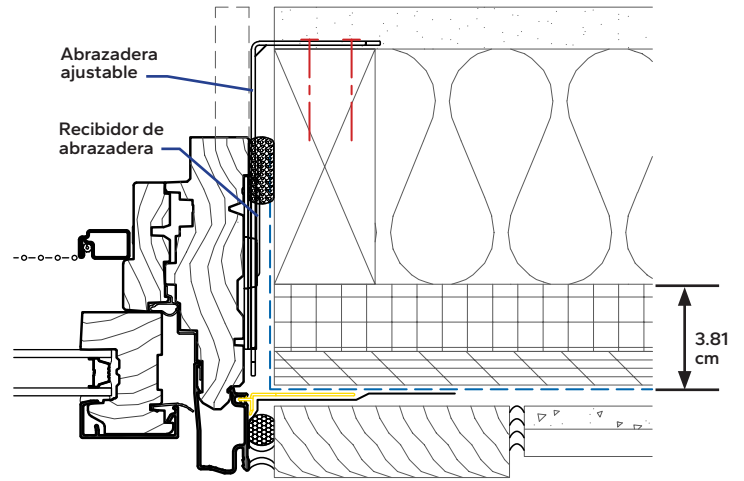

2 x 6 con revestimiento Zip R9 y Zip 1.11 cm devuelto a la abertura

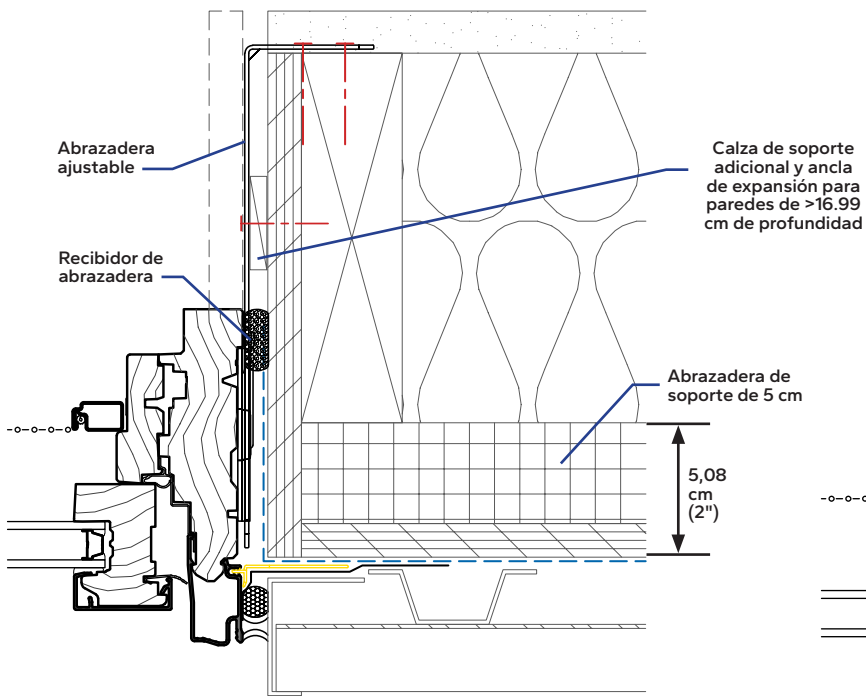

Enmarcado de madera en fabricación de mampostería

