

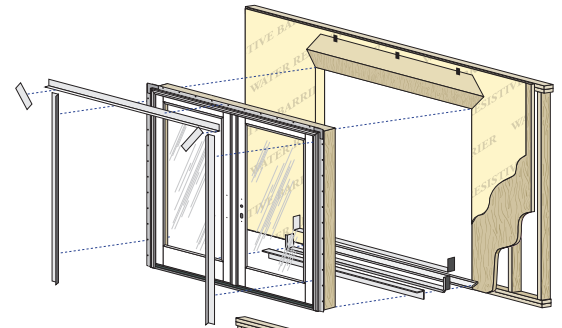

INSTRUCCIONES DE INSTALACIÓN DE PELLA PUERTAS DE ENTRADA RESISTENTES A IMPACTOS CON ALETAS DE SUJECIÓN O PUERTAS DE ENTRADA CON REBORDE EXTERIOR ENDURA CLAD Y ALETAS DE SUJECIÓN

EN ESTE FOLLETO SE INCLUYEN LOS SIGUIENTES MÉTODOS DE INSTALACIÓN:

Instalación en fabricaciones nuevas después de la cubierta para edificio para puertas con bisagras con aletas de sujeción



Instalación en fabricaciones nuevas antes de la cubierta para edificio para puertas con bisagras con aletas de sujeción

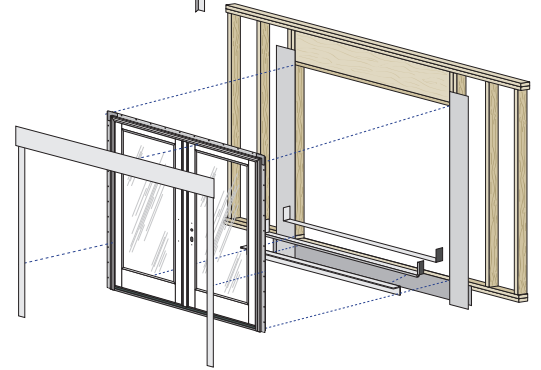

Instalación en fabricaciones nuevas con revestimiento impermeable para puertas con bisagras con aletas de sujeción

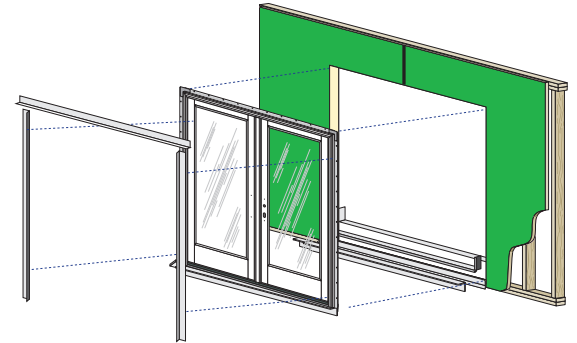

Instalación en fabricaciones nuevas en mampostería para puertas con bisagras con aletas de sujeción

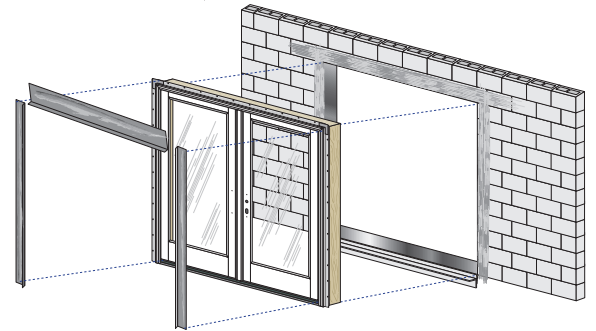

Reemplazo completo del marco después del retiro de la moldura/reborde o de rebajar el panel de revestimiento para las puertas con bisagras con aletas de sujeción

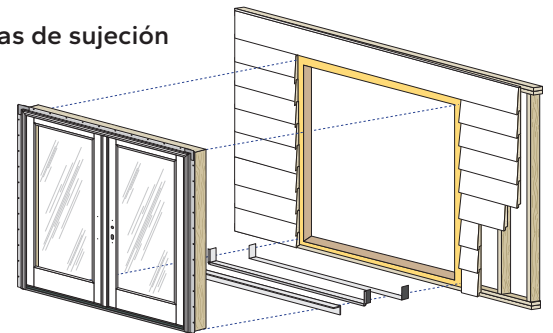

Estas instrucciones se elaboraron y probaron para usarse en estructuras de paredes diseñadas para controlar el agua. No utilice estas instrucciones con otros métodos de fabricación u otros tipos de marcos para puerta. Se pueden obtener instrucciones de instalación para utilizar con otros métodos de fabricación o tipos de marcos de Pella® Corporation, su distribuidor local de productos Pella o en www.installpella.com. Los diseños, métodos y materiales de construcción, así como las condiciones del emplazamiento exclusivas de su proyecto, podrían requerir un método de instalación diferente al descrito en estas instrucciones o detalles adicionales. La determinación del método de instalación adecuado es responsabilidad suya, de su arquitecto o de su constructor.



AL COMPRAR, INSTALAR O UTILIZAR PRODUCTOS PELLA (INCLUIDOS LOS PRODUCTOS Y SERVICIOS PELLA), ACEPTA LOS TÉRMINOS DE LA GARANTÍA LIMITADA Y, ADEMÁS, USTED Y PELLA ACUERDAN ARBITRAR LAS DISPUTAS QUE SURJAN O ESTÉN RELACIONADAS CON LOS PRODUCTOS PELLA; TAMBIÉN, RENUNCIA A CUALQUIER DERECHO A PARTICIPAR EN UNA ACCIÓN DE CLASE RELACIONADA CON LOS PRODUCTOS PELLA, a menos que notifique a Pella de su decisión de no participar en el Acuerdo de Arbitraje a más tardar noventa (90) días calendario a partir de la fecha en que compró o tomó posesión de sus Productos PELLA. La exclusión del Acuerdo de Arbitraje no afectará a la cobertura proporcionada por cualquier garantía limitada aplicable relacionada con sus Productos Pella. Para obtener información de exclusión voluntaria y detalles adicionales, lea el Acuerdo de Garantía Limitada y Arbitraje para sus productos Pella en www.Pella.com/arbitration.

INFORMACIÓN IMPORTANTE DE SEGURIDAD Y DEL PRODUCTO: PUERTAS

Referencia de símbolos de alerta de seguridad: estos símbolos son para alertarte sobre posibles riesgos de lesiones y para brindarte información. Respeta todos los mensajes de seguridad.

PODRÍA
dar como
resultado:



ADVERTENCIA
una lesión grave/la muerte

PODRÍA
dar como
resultado:



PRECAUCIÓN
una lesión menor

PODRÍA
dar como
resultado:



AVISO
Daños materiales o
en el producto

PODRÍA
dar como
resultado:



IMPORTANTE
Procedimiento e
información del producto.



Muchas puertas de casas más antiguas están pintadas con pintura a base de plomo. El retiro de puertas antiguas puede alterar esta pintura. Es necesario tomar las precauciones adecuadas para reducir al mínimo la exposición al polvo y a los desechos. Para obtener más información, consulte las autoridades estatales o locales y/o vea www.epa.gov/lead.



Para garantizar la seguridad y ayudar a prevenir daños a la propiedad, incluidos posibles daños a su ventana o puerta, cierre y bloquee las ventanas y puertas siempre que no se estén usando para ventilar en un día agradable y, sobre todo, cuando hay vientos fuertes o lluvia.

AVISO

Pella products must be stored in an upright, level position not exposed to weather. The storage must be ventilated and provide protection from direct sunlight and excessive temperature.

AVISO IMPORTANTE

Debido a que en todas las construcciones se debe prever algún tipo de filtración de agua, es importante que el sistema de pared esté diseñado y construido para controlar adecuadamente la humedad. Pella Corporation no se hará responsable por reclamos o daños causados por una filtración de agua prevista o imprevista; deficiencias en el diseño de la edificación, construcción y mantenimiento; incumplimiento de las instrucciones de instalación de los productos Pella; o el uso de los productos Pella en sistemas de paredes que no permitan el control apropiado de la humedad dentro de tales sistemas. La determinación de la idoneidad de todos los componentes de la construcción, incluido el uso de los productos Pella, así como del diseño y la instalación de tapajuntas y sistemas de selladores, son responsabilidad del comprador o usuario, arquitecto, contratista, instalador u otro profesional de la construcción y no de Pella. Los productos Pella no deben usarse en sistemas aislantes de pared que no permitan el manejo adecuado de la humedad dentro de los sistemas de pared, tales como sistemas aislantes de acabado para exteriores (EIFS, por sus siglas en inglés, también conocidos como estuco sintético) u otros sistemas que no posean sistemas de control de agua. Excepto en los estados de California, Nuevo México, Arizona, Nevada, Utah y Colorado, Pella no otorga garantía de ningún tipo ni asume responsabilidad alguna por las ventanas Pella ni las puertas instaladas en sistemas de barrera de pared. En los estados mencionados, la instalación de los productos Pella en sistemas de barrera de pared o similares deberá estar de acuerdo con las instrucciones de instalación de Pella. Las modificaciones al producto que no hayan sido aprobadas por Pella Corporation anularán la garantía.

CUIDADO Y MANTENIMIENTO Para obtener información sobre el cuidado y mantenimiento, póngase en contacto con un distribuidor local de productos Pella. Esta información también está disponible en www.Pella.com.

INSTRUCCIONES DE LIMPIEZA VIDRIO: retire la película protectora y las etiquetas y limpie el vidrio con un paño suave, limpio y que no deje pelusas, y con jabón o detergente suave. Asegúrese de retirar todo el líquido secándolo o **utilizando** una esponja limpia.

AVISO

NO use elementos abrasivos.

AVISO

NO raspe ni use herramientas que puedan dañar la superficie.

AVISO

NO utilice solventes, productos de limpieza o productos químicos para limpieza inadecuados. Si lo hace, se pueden producir daños permanentes y la falla del producto, y la pérdida o daño no estarían cubiertos por la garantía limitada.

INSTRUCCIONES PARA EL ACABADO (PUERTAS PARA PATIO DE MADERA Y PUERTAS DE ENTRADA DE FIBRA DE VIDRIO) Pinte o acabe inmediatamente después de la instalación. Si los productos no se acabarán inmediatamente, cúbralos con plástico transparente para protegerlos de la suciedad, los daños y la humedad. Retire todos los residuos de construcción antes de aplicar el acabado. Lije suavemente todas las superficies de madera con papel de lija de grano 180 o más fino. **NO** use lana de acero. **TENGA CUIDADO DE NO RAYAR EL VIDRIO.** Elimine todo el polvo de lija. Los productos Pella deben terminarse de acuerdo con estas instrucciones; si no se siguen las instrucciones, se anulará la Garantía limitada. El acabado de los bordes del panel es opcional para las puertas para patio.

AVISO

Para mantener el funcionamiento correcto del producto, no pinte, acabe ni retire los burletes, guardapolvos de mohair, las empaquetaduras ni las piezas de vinilo. Si se retiran estas piezas, se provocarán filtraciones de aire y agua. Luego del acabado, deje que las puertas de ventilación y las puertas se sequen completamente antes de cerrarlas. Si pinta, tiñe o aplica acabado sobre el burlete, límpielo inmediatamente con un paño húmedo.

Limpieza de los paneles e instrucciones de preparación para paneles sin acabado o con pintura base: Utilice un paño seco para retirar la suciedad de las puertas suavemente. Examine las puertas en busca de posibles manchas o huellas habituales después de la fabricación o manipulación. Para quitar las manchas, limpie suavemente la superficie con agua tibia. **NO** lije la superficie del panel de fibra de vidrio. Raspe y lije con papel de lija ligero o una almohadilla abrasiva (grano de 220 o más). Enjuague la superficie con aguarrás mineral para los paneles de fibra de vidrio y agua tibia para los paneles de acero. Permita que la puerta y la ventana lateral se sequen por completo antes de aplicar el acabado. Aplique acabado en los paneles de la puerta lo más rápido posible luego de la instalación.

TEÑIDO DE LOS PANELES DE FIBRA DE VIDRIO O LAS PIEZAS DEL MARCO INTERIOR SIN ACABADO: Los paneles de las ventanas laterales y la puerta de fibra de vidrio pueden teñirse con tinte en gel si desea una apariencia de madera. Pella ofrece gran variedad de colores de kits de tintes. Aplique el acabado de acuerdo con las instrucciones del fabricante del kit de tintes. Asegúrese de aplicar acabado en todos los bordes expuestos del panel para reducir los posibles daños. Las piezas internas del marco sin pintura base pueden teñirse con tintes para madera, y deben aplicarse dos capas de acabado de poliuretano transparente como mínimo. **NO** coloque la capa superior entre los bordes exteriores del marco de vidrio y el panel de la puerta.

NOTA: El tono del color de base de la fibra de vidrio puede variar. Esta variación es normal y no afectará el color del tinte de la puerta.

INSTRUCCIONES PARA PINTAR: El exterior del marco de la puerta de madera, los paneles de acero de primera calidad de la puerta y las vidrieras laterales tienen pintura base de fábrica. Las puertas de madera deben pintarse inmediatamente después de la instalación. La pintura base aplicada de fábrica no está diseñada para la exposición prolongada en exteriores. Lije suavemente todas las superficies de madera interiores sin pintura base con papel de lija de grano 180 o más fino antes de colocar la pintura base y pintar. Los paneles de las ventanas laterales y la puerta de fibra de vidrio no requieren pintura base

Use dos capas de pintura látex al 100%, dado que tiene buenas propiedades antibloqueo. En las unidades con vidrio, no coloque pintura entre los bordes exteriores del marco de vidrio y el panel de la puerta. En los productos de fibra de vidrio, cepille la pintura en la misma dirección que las vetas de madera simuladas. Para las puertas de entrada, asegúrese de aplicar acabado en todos los bordes expuestos del panel para minimizar los posibles daños del panel.

El acabado de los bordes del panel es opcional para las puertas para patio.

Pella Corporation no es responsable por imperfecciones en acabados con pintura interior o tintes de ningún producto que no haya sido aplicado de fábrica por Pella Corporation. Para obtener información adicional sobre el acabado, consulte el Manual del usuario de Pella o visite www.Pella.com.

AVISO

El uso de acabados, solventes o productos químicos de limpieza no aprobados puede provocar reacciones adversas con los materiales de las puertas. Pella no se hará responsable de los problemas causados por el uso de materiales no aprobados. Si tiene dudas, póngase en contacto con un representante o distribuidor local.

ACABADO EXTERIOR DEL MARCO EXISTENTE (COMPARTIMIENTO DE REPUESTO) Es responsabilidad del dueño de casa, contratista o instalador asegurar la cobertura o la aplicación del acabado de cualquier madera expuesta sin acabado. Algunos métodos posibles incluyen, aunque no están limitados a, la cobertura con serpentín de aluminio o pintura.



RETIRO COMPLETO DEL MARCO AL PREPARAR LA INSTALACIÓN DE UNA NUEVA PUERTA DE ENTRADA CON ALETAS DE SUJECIÓN



Este método de retiro completo del marco consiste en retirar el bastidor y el marco completo de la puerta existente de la pared. La abertura resultante es la abertura sin terminar original. Las aletas de sujeción de la puerta existente generalmente se clavan a las vigas de la estructura y se aplica panel de revestimiento, recubrimiento de ladrillo u otro material exterior sobre la aleta en la parte exterior. El interior podría tener un panel de yeso de retorno desde la pared al marco de la puerta.

PRECAUCIÓN

Muchas puertas de casas más antiguas están pintadas con pintura a base de plomo. El retiro de puertas antiguas puede alterar esta pintura. Es necesario tomar las precauciones adecuadas para reducir al mínimo la exposición al polvo y a los desechos. Consulte las autoridades estatales locales para obtener más información y/o vaya a www.epa.gov/lead.

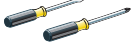
HERRAMIENTAS NECESARIAS:

- Cuchillo para uso general 
- Destornilladores Phillips y estándar 

- Palanca 
- Sierra circular 

- Martillo 
- Espátula 

RECUERDE UTILIZAR UN EQUIPO DE PROTECCIÓN PERSONAL ADECUADO.

PUERTA CON MARCO DE MOLDURA DE MADERA EXISTENTE

- A. Marque la pintura o el barniz entre el reborde interior y la pared con un cuchillo para uso general afilado.

Nota: Esto minimizará el daño a la pared interior y el reborde.

- B. Retire el reborde interior. Con palanca y un bloque de madera, retire el reborde interior de los cuatro lados de la puerta, incluido el soporte en la aparte inferior de la puerta. Si va a reutilizar el reborde interior, retire los clavos por el lado posterior de la tabla con un alicate de pinza.

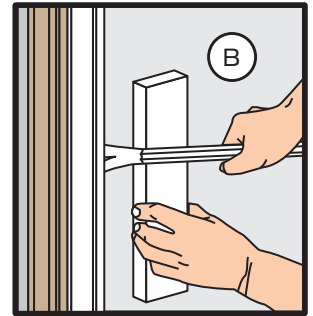

- C. Corte la línea de sellador exterior entre la moldura o el reborde exterior y el panel de revestimiento exterior o el revestimiento de la pared.

- D. Retire los paneles (si es necesario) para hacer la puerta más ligera.

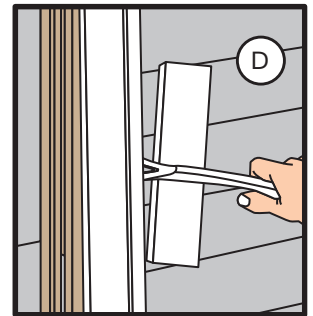

- E. Retire la moldura exterior o el reborde plano con una palanca y un bloque de madera.

PRECAUCIÓN

Algunas puertas pueden salirse de la abertura cuando se retira el reborde exterior.

- F. Retire el marco de la puerta con una palanca si es necesario.

RETIRO DE LA PUERTA CON ALETAS DE SUJECIÓN EXISTENTE

RETIRO DEL PANEL

- A. Retire los paneles (si es necesario) para hacer la puerta más ligera.

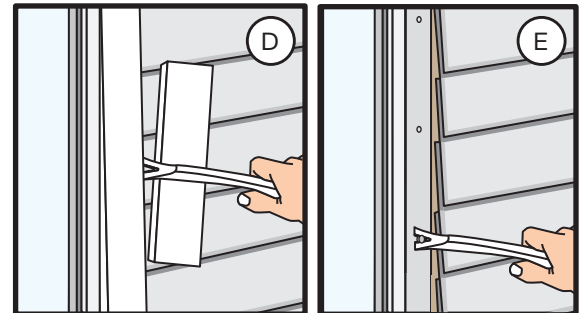

PUERTA CON REBORDE EXTERIOR

- B. Retire el reborde exterior existente (si corresponde). Use un bloque de madera para proteger el material de la pared exterior. Use una palanca para retirar el reborde exterior existente.
- C. Retire los clavos o tornillos que fijan la aleta de sujeción de la puerta a la pared.
- D. Retire la puerta de la abertura.

PUERTA SIN REBORDE EXTERIOR

- E. Use una sierra alternativa para cortar a través de la línea del sellador y de la aleta de sujeción.

- F. Retire el panel de revestimiento o córtelo a un mínimo de 7,62 cm o lo suficiente como para que la aleta de sujeción quede expuesta. Retire los sujetadores que fijan la aleta de sujeción de la puerta a la pared.

Nota: Cuando recorte el panel de revestimiento, configure la profundidad de la hoja de la sierra en 3,18 mm (1/8") menos que el grosor del panel de revestimiento. Rompa los extremos cortados del panel de revestimiento después de aserrar. NO corte la cubierta existente del edificio.

- G. Retire la puerta de la pared.

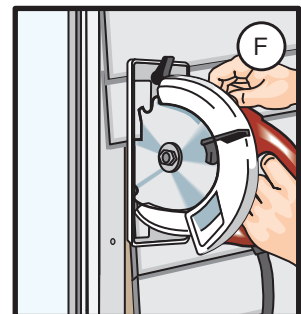

Consulte con los proveedores y autoridades locales para reciclar o desechar de manera adecuada los componentes antiguos de la puerta.



PREPARACIÓN PARA INSTALAR LA PUERTA DE ENTRADA CON BISAGRAS CON ALETAS DE SUJECIÓN

USTED NECESITARÁ LO SIGUIENTE:

- Calzas/separadores resistentes a la humedad (de 12 a 20)
- Clavos galvanizados para techo de 3,81 cm (1-1/2 pulg) (0,11 kg (1/4 lb))
- Tornillos para madera resistentes a la corrosión #10 x 8,89 cm (3-1/2 pulg) (mejora de rendimiento y Resistente a los impactos)
- Tornillos de mampostería para aplicaciones en concreto (diámetro mínimo de 4,76 mm x 7,62 cm (3/16 pies x 3 pulg))
- Varilla de relleno de espuma de celda cerrada/relleno sellador (6,40 m a 9,14 m (21 a 30 pies))
- Cinta tapajuntas de butilo con relleno metalizado para aislamiento de puertas y ventanas SmartFlash™ de Pella® o equivalente
- Sellador para la instalación de puertas y ventanas Pella o sellador multiuso de alta calidad equivalente
- Sellador de espuma aislante de poliuretano para puertas y ventanas de baja presión y baja expansión NO utilice espumas de alta presión o de látex
- Revestimiento para alféizar (opcional) de 6-5/8 pulg x (ancho de la abertura sin terminar + 2 pulg)
- Soporte de alféizar de aluminio Pella o bloques de madera
- Rebordes interiores y/o extensiones de jamba (de 4,57 m a 12,19 m (15 a 40 pies))



OPCIÓN DE SUJETADOR PARA INSTALACIÓN:

- Sujetadores para instalación de 15,24 cm o 20,32 cm (6 pulg o 8 pulg)
- Tornillos de cabeza plana resistentes a la corrosión para madera #6 x 15,88 mm (5/8 pulg)
- Tornillos resistentes a la corrosión #8 x 3,81 cm (1-1/2 pulg) o tornillos para mampostería de 4,76 mm x 3,81 cm (3/16 pulg x 1-1/2 pulg)



TOOLS REQUIRED:

- Cinta métrica
- Nivel
- Cuadrada
- Martillo
- Engrapadora
- Pistola para sellador
- Tijeras o cuchillo para uso general
- Tijeras para hojalata
- Destornilladores (uno Phillips #2 con vástago de 20,32 cm (8 pulg) y uno plano pequeño)
- Llave inglesa T20 Torx
- Taladro
- Brocas para taladro de 5,16 mm y 3,18 mm (13/64 pulg y 1/8 pulg) y broca para mampostería para aplicaciones en concreto

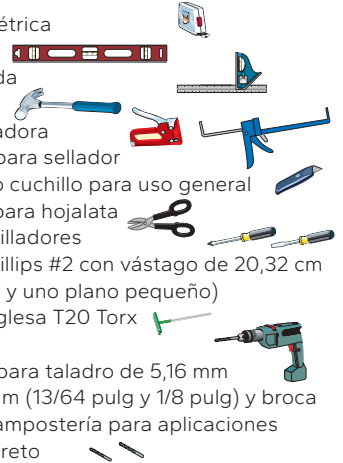

POR RAZONES DE SEGURIDAD, LA INSTALACIÓN REQUIERE DE DOS (2) O MÁS PERSONAS.

Almacene las puertas en posición vertical y alejadas de los rayos directos del sol.

VERIFICACIÓN DE LA ABERTURA SIN TERMINACIÓN

A. Confirme que la abertura esté a plomo y nivelada.

AVISO Es fundamental que la parte inferior esté nivelada y que no se incline hacia el interior o el exterior.

B. Retire la suciedad, el aceite o los desechos de la abertura y de las superficies que rodean la pared.

C. Confirme que la puerta quepa en la abertura. Mida los cuatro lados de la abertura para asegurarse de que sean de 12,7 mm a 19,05 mm (1/2 pulg a 3/4 pulg) mayores que el ancho de la puerta y 12,7 mm (1/2 pulg) mayores que su altura. Mida el ancho y la altura en varios lugares para asegurarse de que la cabecera o las vigas no estén arqueadas.

AVISO Se requieren 3,81 cm (1-1/2 pulg) o más de bloques de madera sólida alrededor del perímetro de la abertura. Corrija los problemas de la abertura sin terminar antes de continuar.

AVISO es importante considerar la exposición de la puerta a la intemperie, el tipo de superficie de apoyo exterior y su proximidad al alféizar de la puerta, y confirmar que las superficies exteriores impermeables tengan una inclinación adecuada en dirección opuesta a la puerta antes de continuar con la instalación.

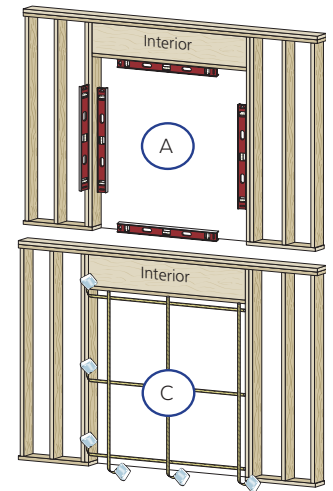
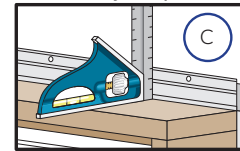

PREPARACIÓN DE LA PUERTA PARA SU INSTALACIÓN

A. Retire la envoltura plástica y el empaque de cartón de la puerta. NO abra la puerta hasta que esté sujeta de manera segura. NO corte la correa que va desde los orificios de la cerradura hasta el alféizar de la puerta (si corresponde).

B. Inspeccione el producto en busca de cualquier daño como grietas, hendiduras o rayones. NO instale productos dañados.

C. Pliegue la aleta de instalación en 90° (solo unidades con aleta plegable).

Tenga cuidado de no retirar ni desgastar las esquinas de la aleta.

Nota: Si la aleta no está en 90°, la puerta no estará correctamente alineada en el interior.

D. Unidades curvas con aletas: Instale los sujetadores en la madera con las aletas flexibles no estructurales o pretaladre orificios para los tornillos del marco. Consulte las instrucciones de anclaje de la aleta de sujeción al final de este folleto.

Unidades con reborde exterior EnduraClad ancho y aletas angostas SIN orificios preperforados: Instale sujetadores o pretaladre orificios para los tornillos del marco.

Consulte las instrucciones de anclaje de la aleta de sujeción al final de este folleto.

Es posible que se requiera una preparación adicional para una mejora de rendimiento, para productos resistentes a impactos o para cumplir con los requisitos del código de construcción local.

Consulte el esquema del ancla de expansión Resistente a los impactos o de rendimiento superior.

E. Lea todas las instrucciones antes de proceder.

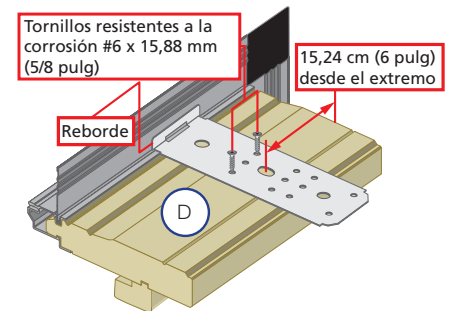

Estas instrucciones se elaboraron y probaron para usarse en estructuras de paredes diseñadas para controlar el agua. No utilice estas instrucciones con otros métodos de fabricación u otros tipos de marcos para puerta. Se pueden obtener instrucciones de instalación para utilizar con otros métodos de fabricación o tipos de marcos de Pella Corporation, su distribuidor local de productos Pella o en www.installpella.com. Los diseños, métodos y materiales de construcción, así como las condiciones del emplazamiento exclusivas de su proyecto, podrían requerir un método de instalación diferente al descrito en estas instrucciones o detalles adicionales. La determinación del método de instalación adecuado es responsabilidad suya, de su arquitecto o de su constructor.



AL COMPRAR, INSTALAR O UTILIZAR PRODUCTOS PELLA (INCLUIDOS LOS PRODUCTOS Y SERVICIOS PELLA), ACEPTA LOS TÉRMINOS DE LA GARANTÍA LIMITADA Y, ADEMÁS, USTED Y PELLA ACUERDAN ARBITRAR LAS DISPUTAS QUE SURJAN O ESTÉN RELACIONADAS CON LOS PRODUCTOS PELLA; TAMBIÉN, RENUNCIA A CUALQUIER DERECHO A PARTICIPAR EN UNA ACCIÓN DE CLASE RELACIONADA CON LOS PRODUCTOS PELLA, a menos que notifique a Pella de su decisión de no participar en el Acuerdo de Arbitraje a más tardar noventa (90) días calendario a partir de la fecha en que compró o tomó posesión de sus Productos PELLA. La exclusión del Acuerdo de Arbitraje no afectará a la cobertura proporcionada por cualquier garantía limitada aplicable relacionada con sus Productos Pella. Para obtener información de exclusión voluntaria y detalles adicionales, lea el Acuerdo de Garantía Limitada y Arbitraje para sus productos Pella en www.Pella.com/arbitration.



INSTALACIÓN EN CONSTRUCCIONES NUEVAS CON ALETA DE SUJECIÓN DESPUÉS DE LA CUBIERTA DEL EDIFICIO

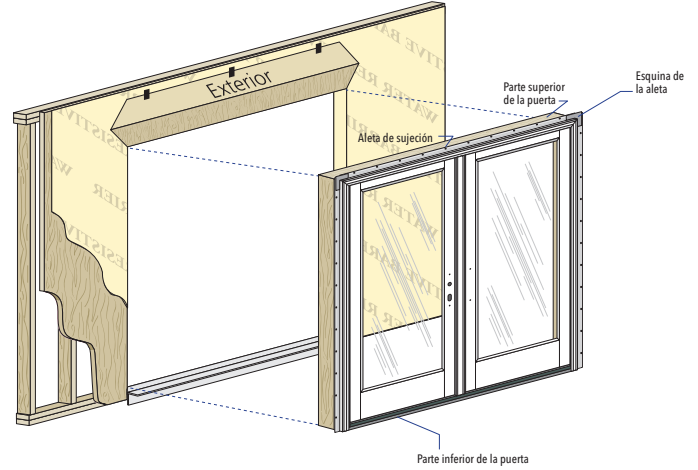
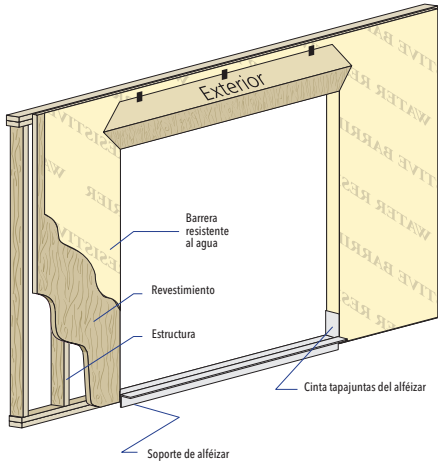

1 PREPARACIÓN DE LA ABERTURA

Consulte la sección de preparación para la instalación de la aleta de sujeción al comienzo de este folleto.

A. Corte la cubierta del edificio.

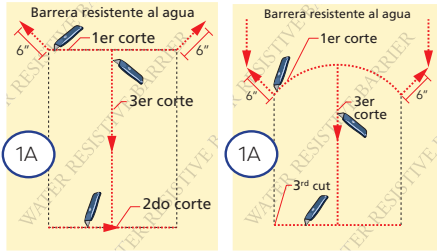

B. Pliegue la cubierta del edificio en las jambas y engrápela en su lugar. Pliegue la lengüeta superior hacia arriba y sujétela temporalmente con cinta tapajuntas.

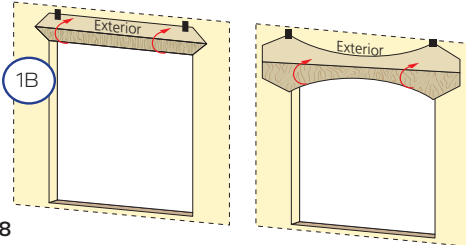

Si utiliza un revestimiento para alféizar opcional, consulte las instrucciones sobre el revestimiento para alféizar al final de este folleto.

C. Corte 2 trozos de cinta tapajuntas que sean 30,48 cm (12 pulg) más largos que el ancho de la abertura.

D. Aplique cinta tapajuntas para alféizar #1 en el alféizar y extiéndala 2,54 cm (1 pulg) hacia el exterior y 15,24 cm (6 pulg) sobre cada jamba.

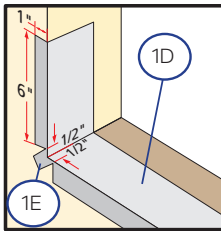

E. Corte lengüetas de 2,54 cm (1 pulg) de ancho en cada esquina al rasgar el aluminio 1,27 cm (1/2 pulg) en cada dirección desde la esquina.

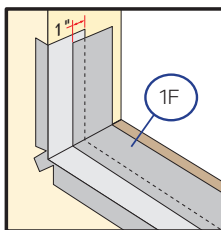

F. Aplique cinta tapajuntas para alféizar #2 de manera que se superponga a la cinta #1 en al menos 2,54 cm (1 pulg).

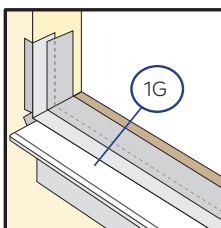

Nota: Para puertas batientes con una profundidad de marco mayor a 12,7 cm (5 pulg) agregue un tercer trozo de cinta tapajuntas a fin de que quede a 6,35 mm (1/4 pulg) del interior del marco de la puerta.

Nota: Presione firmemente toda la cinta hacia abajo.

G. Coloque el soporte de alféizar de aluminio Pella o los bloques de madera al ras con el alféizar de la abertura.

2 COLOCACIÓN Y SUJECIÓN DE LA PUERTA

A. Aplique tres cordones de sellador de 9.52 mm a lo largo del alféizar de la abertura. Coloque el cordón más interno a 1.27 cm (1/2") desde donde se ubicará el interior del alféizar de la puerta luego de la instalación. Continúe este cordón hasta el borde del revestimiento del alféizar, si corresponde.

Aplique un segundo cordón comenzando desde el cordón interior a 12.7 mm de cada lado, hacia el exterior del marco y a lo largo de la abertura. Deje espacios de 5,08 cm a 10,16 cm de la esquina y en el centro. Coloque un tercer cordón donde quedará el exterior del alféizar de la puerta después de la instalación.

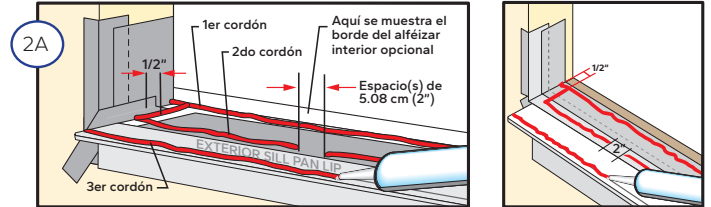

B. Centre la parte inferior de la puerta en la abertura e incline la puerta hasta que quede en su lugar. No deslice la puerta en la abertura. Si lo hace, se arruinarán las líneas de sellador.

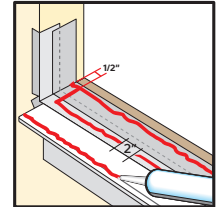

Verifique que las jambas de bisagra estén a plomo y confirme que haya espacio para las calzas entre las jambas y la abertura a cada lado.

C. Pase dos sujetadores, uno cerca de cada extremo de la aleta de sujeción superior. (Consulte las instrucciones de anclaje de la aleta de sujeción al final de este folleto).

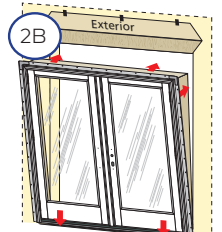

D. Deje la puerta a plomo y a escuadra. Coloque las calzas en cada bisagra y el receptor del pestillo de la cerradura. Las calzas deben ser 12,7 mm (1/2 pulg) más cortas que la profundidad del marco de la puerta. Coloque calzas adicionales y comience a 15,24 cm (6 pulg) desde la parte inferior, según sea necesario, para mantener las jambas derechas y las distancias de los paneles iguales en los cuatro lados.

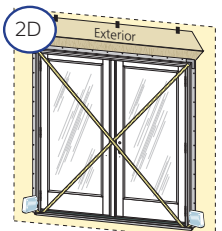

Nota: Para combinaciones y unidades de rendimiento superior y resistentes a los impactos, se requieren calzas adicionales en la ubicación de los tornillos. Consulte las instrucciones de anclaje de la aleta de sujeción al final de este folleto.

E. Revise la ubicación de la puerta midiendo desde la superficie interior del marco de la puerta o de la extensión de la jamba hasta la superficie interior de la pared para confirmar que esté pareja. Si las dimensiones no son iguales, verifique que las aletas estén plegadas completamente en 90° (si corresponde).

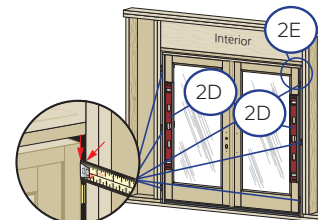



INSTALACIÓN EN CONSTRUCCIONES NUEVAS CON ALETA DE SUJECIÓN DESPUÉS DE LA CUBIERTA DEL EDIFICIO (CONTINUACIÓN)

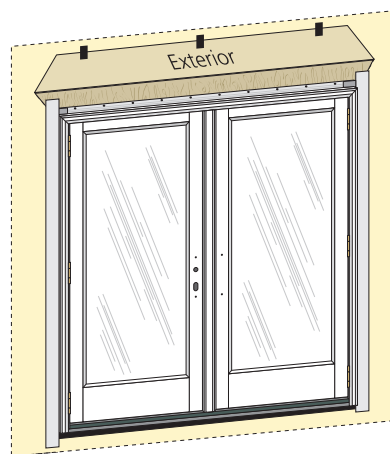
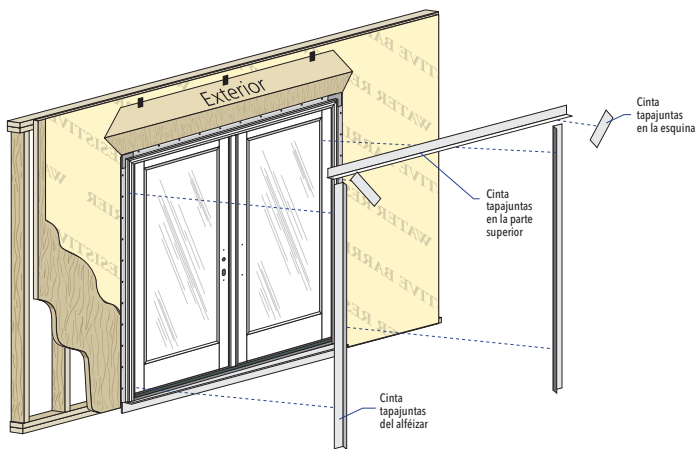

2 COLOCACIÓN Y SUJECIÓN DE LA PUERTA (CONTINUACIÓN)

- F. Termine de insertar los sujetadores en la aleta de sujeción. Consulte las instrucciones de anclaje de la aleta de sujeción al final de este folleto.
- G. Compruebe el funcionamiento de la puerta. Cuidadosamente abra la(s) puerta(s) y retire todos los separadores de transporte (revise debajo del panel o los paneles de la puerta). Use el mango de fabricación para utilizar el panel o los paneles. Para utilizar los pernos, consulte la etiqueta de instrucciones ubicada en el cerrojo del astrágalo (si corresponde).

Nota: Regule las calzas para corregir cualquier problema con la ubicación a plomo y a escuadra, el funcionamiento o la distancia.

- H. Pretaladre y coloque tornillos en bisagras, cerraduras del dintel y del alféizar, o cerraduras de jambas, umbral o alféizar y marcos de perfil bajo. Consulte las instrucciones de anclaje de la aleta de sujeción al final de este folleto.

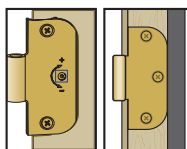

- I. Abra y cierre la puerta para verificar el funcionamiento. Asegúrese de que el pestillo funciona correctamente. Si hay problemas con el funcionamiento de la puerta, regule las calzas y bisagras (consulte abajo), y confirme que el marco esté a plomo, a nivel y a escuadra, y que la separación entre el panel o los paneles y el marco sea constante.
- J. Las bisagras regulables se pueden utilizar para mover el panel o los paneles. Utilice una llave de tuercas T20 Torx para girar el tornillo central en dirección de las manecillas del reloj (+), a fin de alejar el panel del marco. Gire el tornillo central en dirección contraria a las manecillas del reloj (-) para mover el panel hacia el marco. Un giro de 3/4 proporciona aproximadamente 3,97 mm (5/32 pulg) de ajuste. **No regule las bisagras si los tornillos de las bisagras superior e inferior están sueltos.**
- K. Las puertas sin bisagras regulables cuentan con calzas de plástico detrás de las bisagras. Retire las calzas para mover el panel hacia el marco. Se pueden agregar calzas adicionales para alejar el panel del marco.

3 INTEGRACIÓN CON LA CUBIERTA DEL EDIFICIO

Nota: para el uso de aletas plegables o deslizables, selle la unión de la aleta al marco al aplicar cinta tapajuntas 1,27 cm sobre el marco o al sellar la unión con sellador de instalación después de colocar la cinta tapajuntas.

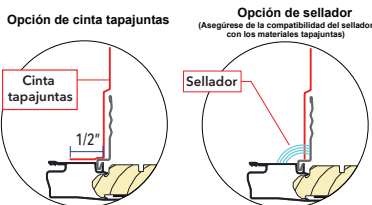

- A. Aplique cinta tapajuntas en los lados rectos. Corte dos trozos

de cinta tapajuntas 10,16 cm (4 pulg) más largos que los lados rectos. Aplique cinta sobre la aleta y en la barrera resistente al clima. Extienda la cinta 5,08 cm (2 pulg) por encima y debajo de los lados rectos.

Puertas con dinteles con ángulo en la parte superior o con parte superior curva: En el lado más corto, no permita que la cinta lateral se extienda más allá de lo que cubrirá la cinta en la parte superior.

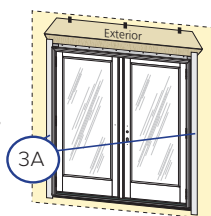

- B. Aplique la cinta tapajuntas en la parte superior.

Unidades rectangulares: Corte un trozo de cinta tapajuntas que se extienda 2,54 cm (1 pulg) más allá de ambas cintas tapajuntas.

Unidades con parte superior curva:

Con varios trozos pequeños, comience colocando cinta a los lados de la puerta y avance hacia la punta. Corte cada pieza lo suficientemente corta de manera que se superponga a la anterior. Los marcos curvos más rígidos requieren trozos de cinta más cortos.

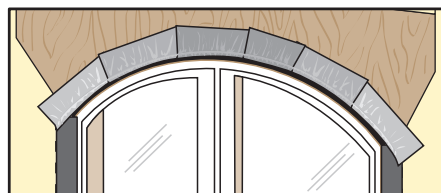
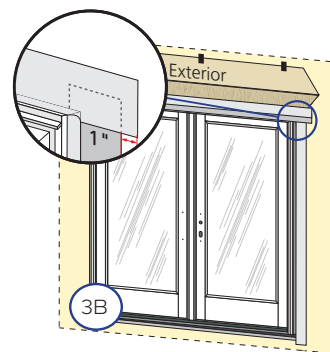

- C. Pliegue la lengüeta superior de la barrera resistente al clima.
- D. Aplique cinta tapajuntas en los cortes diagonales superiores. Corte dos trozos de cinta tapajuntas al menos 2,54 cm (1 pulg) más largos que cada corte diagonal. Sobrepase la cinta 2,54 cm (1 pulg) más allá del extremo del corte sobre la barrera resistente al clima. Sobreponga varios trozos de cinta en 2,54 cm (1 pulg) cuando sea necesario.

Nota: PRESIONE TODA LA CINTA TAPAJUNTAS FIRMEMENTE HACIA ABAJO.

- E. Instale el sellador interior. Consulte las instrucciones del sellador interior

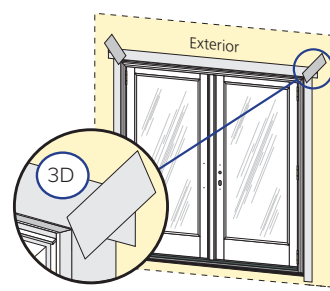
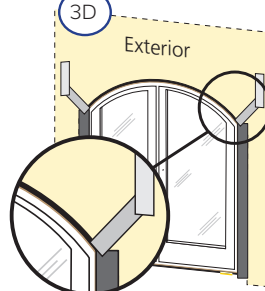

- al final de este folleto.
- F. Instale el tapajuntas del travesaño superior, incorporándolo de manera adecuada con el panel de revestimiento y la cubierta del edificio, según los requisitos del código aplicable.
- G. Instale el sellador exterior. (Luego de que el revestimiento de la pared esté instalado) Consulte las instrucciones del sellador exterior al final de este folleto.



INSTALACIÓN EN CONSTRUCCIONES NUEVAS CON ALETA DE SUJECIÓN ANTES DE LA CUBIERTA DEL EDIFICIO

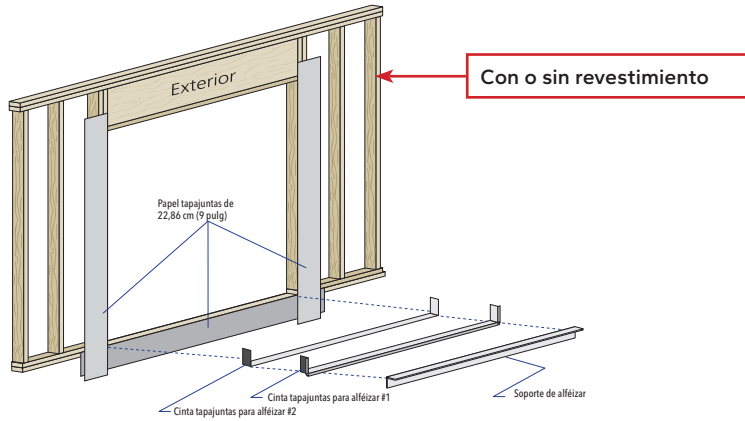

1 PREPARACIÓN DE LA ABERTURA

Consulte la sección de preparación para la instalación de la aleta de sujeción al comienzo de este folleto.

A. Aplique papel tapajuntas en la parte inferior.

Corte un trozo de papel tapajuntas de 22,86 cm (9 pulg) de ancho como mínimo, 45,72 cm (18 pulg) más largo que el ancho de la abertura. Engrápelo al ras con la parte superior de la placa del alféizar.

Nota: No se requiere papel tapajuntas en la parte inferior en pisos de concreto.

B. Aplique papel tapajuntas a los lados. Corte 2 trozos de papel tapajuntas de 22,86 cm (9 pulg) de ancho como mínimo, 45,72 cm (18 pulg) más largo que lado recto más largo de la abertura.

Centre el papel tapajuntas con el alto de la abertura y engrape un trozo al ras con el borde interior a ambos lados.

Si utiliza un revestimiento para alféizar opcional, consulte las instrucciones sobre el revestimiento para alféizar al final de este folleto.

C. Corte 2 trozos de cinta tapajuntas que sean 30,48 cm (12 pulg) más largos que el ancho de la abertura.

D. Aplique cinta tapajuntas para alféizar #1 en el alféizar y extiéndala 2,54 cm (1 pulg) hacia el exterior y 15,24 cm (6 pulg) sobre cada jamba.

E. Corte lengüetas de 2,54 cm (1 pulg) de ancho en cada esquina al rasgar el aluminio 1,27 cm (1/2 pulg) en cada dirección desde la esquina.

F. Aplique cinta tapajuntas para alféizar #2 de manera que se superponga a la cinta #1 en al menos 2,54 cm (1 pulg).

Nota: Presione firmemente toda la cinta hacia abajo.

G. Coloque el soporte de alféizar de aluminio Pella o los bloques de madera al ras con el alféizar de la abertura.

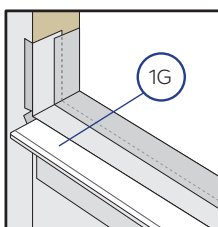
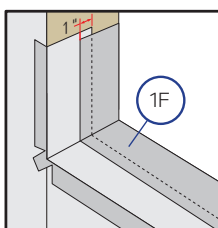
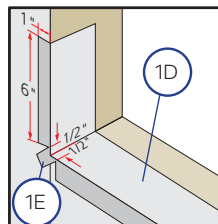
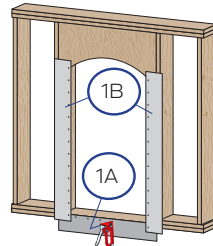
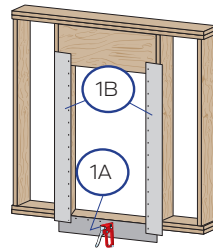

2 COLOCACIÓN Y SUJECIÓN DE LA PUERTA

A. Aplique tres cordones de sellador de 9.52 mm a lo largo del alféizar de la abertura. Coloque el cordón más interno a 1.27 cm (1/2") desde donde se ubicará el interior del alféizar de la puerta luego de la instalación. Continúe este cordón hasta el borde del revestimiento del alféizar, si corresponde.

Aplique un segundo cordón comenzando desde el cordón interior a 12.7 mm de cada lado, hacia el exterior del marco y a lo largo de la abertura. Deje espacios de 5,08 cm a 10,16 cm de la esquina y en el centro. Coloque un tercer cordón donde quedará el exterior del alféizar de la puerta después de la instalación.

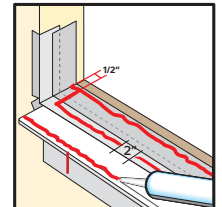
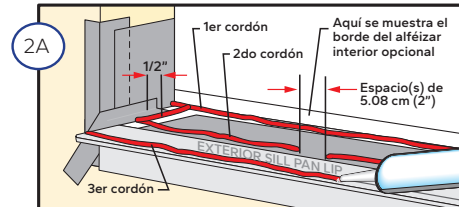

B. Centre la parte inferior de la puerta en la abertura e incline la puerta hasta que quede en su lugar. No deslice la puerta en la abertura. Si lo hace, se arruinarán las líneas de sellador.

Verifique que las jambas de bisagra estén a plomo y confirme que haya espacio para las calzas entre las jambas y la abertura a cada lado.

C. Pase dos sujetadores, uno cerca de cada extremo de la aleta de sujeción superior. (Consulte las instrucciones de anclaje de la aleta de sujeción al final de este folleto).

D. Deje la puerta a plomo y a escuadra. Coloque las calzas en cada bisagra y el receptor del pestillo de la cerradura. Las calzas deben ser 12,7 mm (1/2 pulg) más cortas que la profundidad del marco de la puerta. Coloque calzas adicionales y comience a 15,24 cm

(6 pulg) desde la parte inferior, según sea necesario, para mantener las jambas derechas y las distancias de los paneles iguales en los cuatro lados.

Nota: Para combinaciones y unidades de rendimiento superior y resistentes a los impactos, se requieren calzas adicionales en la ubicación de los tornillos. Consulte las instrucciones de anclaje de la aleta de sujeción al final de este folleto.

E. Revise la ubicación de la puerta midiendo desde la superficie interior del marco de la puerta o de la extensión de la jamba hasta la superficie interior de la pared para confirmar que esté pareja. Si las dimensiones no son iguales, verifique que las aletas estén plegadas completamente en 90° (si corresponde).

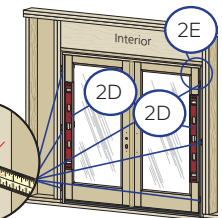
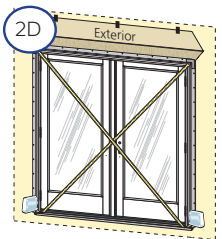
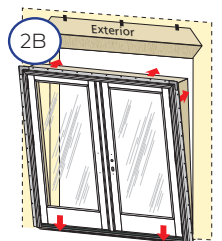



INSTALACIÓN EN CONSTRUCCIONES NUEVAS CON ALETA DE SUJECCIÓN ANTES DE LA CUBIERTA DEL EDIFICIO (CONTINUACIÓN)

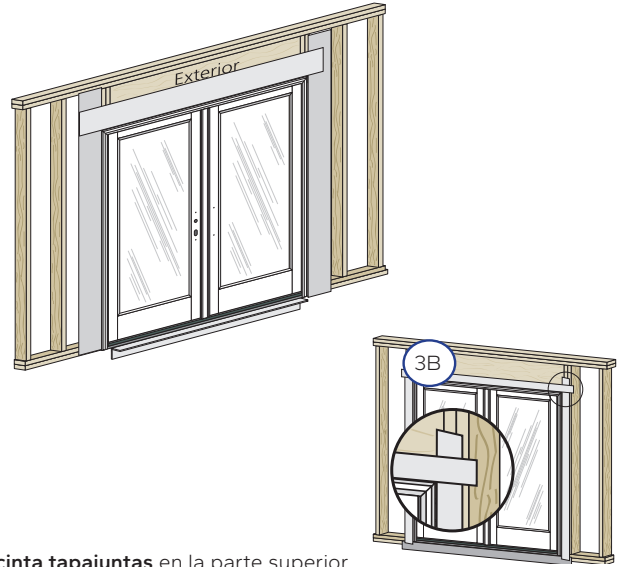
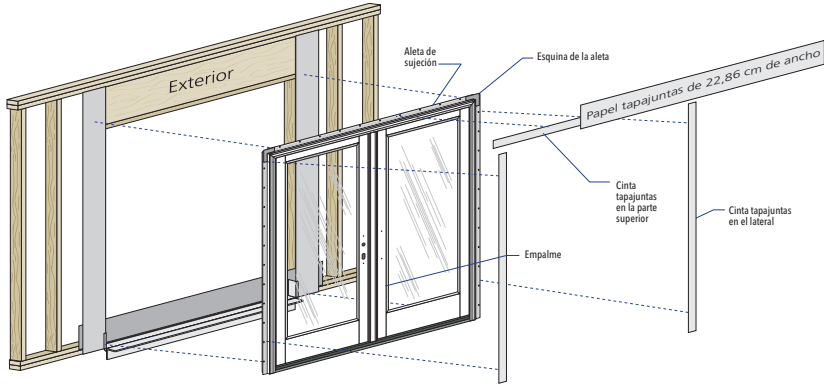

2 COLOCACIÓN Y SUJECCIÓN DE LA PUERTA (CONTINUACIÓN)

- F. Termine de insertar los sujetadores en la aleta de sujeción. Consulte las instrucciones de anclaje de la aleta de sujeción al final de este folleto.
- G. Compruebe el funcionamiento de la puerta. Cuidadosamente abra la(s) puerta(s) y retire todos los separadores de transporte (revise debajo del panel o los paneles de la puerta). Use el mango de fabricación para utilizar el panel o los paneles. Para utilizar los pernos, consulte la etiqueta de instrucciones ubicada en el cerrojo del astrágalo (si corresponde).

Nota: Regule las calzas para corregir cualquier problema con la ubicación a plomo y a escuadra, el funcionamiento o la distancia.

- H. Pretaladre y coloque tornillos en bisagras, cerraduras del dintel y del alféizar, o cerraduras de jambas, umbral o alféizar y marcos de perfil bajo. Consulte las instrucciones de anclaje de la aleta de sujeción al final de este folleto.

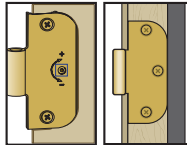

- I. Abra y cierre la puerta para verificar el funcionamiento. Asegúrese de que el pestillo funciona correctamente. Si hay problemas con el funcionamiento de la puerta, regule las calzas y bisagras (consulte abajo), y confirme que el marco esté a plomo, a nivel y a escuadra, y que la separación entre el panel o los paneles y el marco sea constante.
- J. Las bisagras regulables se pueden utilizar para mover el panel o los paneles. Utilice una llave de tuercas T20 Torx para girar el tornillo central en dirección de las manecillas del reloj (+), a fin de alejar el panel del marco. Gire el tornillo central en dirección contraria a las manecillas del reloj (-) para mover el panel hacia el marco. Un giro de 3/4 proporciona aproximadamente 3,97 mm (5/32 pulg) de ajuste. **No regule las bisagras si los tornillos de las bisagras superior e inferior están sueltos.**
- K. Las puertas sin bisagras regulables cuentan con calzas de plástico detrás de las bisagras. Retire las calzas para mover el panel hacia el marco. Se pueden agregar calzas adicionales para alejar el panel del marco.

3 INTEGRACIÓN CON LA CUBIERTA DEL EDIFICIO

Nota: para el uso de aletas plegables o deslizables, selle la unión de la aleta al marco al aplicar cinta tapajuntas 1,27 cm sobre el marco o al sellar la unión con sellador de instalación después de colocar la cinta tapajuntas.

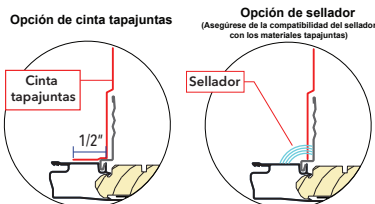

- A. Aplique cinta tapajuntas en los lados rectos. Corte dos trozos de cinta tapajuntas 10,16 cm (4 pulg) más largos que los lados rectos. Aplique cinta sobre la aleta y en la barrera resistente al clima. Extienda la cinta 5,08 cm (2 pulg) por encima y debajo de los lados rectos.

Puertas con dinteles con ángulo en la parte superior o con parte superior curva: En el lado más corto, no permita que la cinta lateral se extienda más allá de lo que cubrirá la cinta en la parte superior.

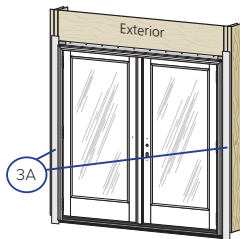

- B. Aplique la cinta tapajuntas en la parte superior.

Unidades rectangulares: Corte un trozo de cinta tapajuntas que se extienda 2,54 cm (1 pulg) más allá de ambas cintas tapajuntas.

Unidades con parte superior curva: Con varios trozos pequeños, comience colocando cinta a los lados de la puerta y avance hacia la punta. Corte cada pieza lo suficientemente corta de manera que se superponga a la anterior. Los marcos curvos más rígidos requieren trozos de cinta más cortos.

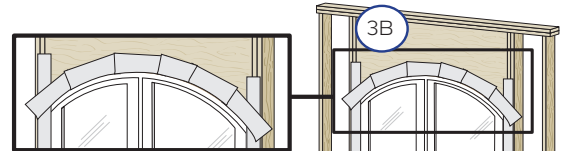

NOTA: PRESIONE TODA LA CINTA TAPAJUNTAS FIRMEMENTE HACIA ABAJO.

- C. Aplique papel tapajuntas en la parte superior.

Puertas rectangulares: Corte un trozo de 22,86 cm (9 pulg) de ancho de papel tapajuntas como mínimo, 53,34 cm (21 pulg) más largo que el ancho de la puerta. Céntrelo sobre la puerta y al ras con la parte superior. Engrápelo al dintel.

Puertas con forma: Corte un trozo de papel tapajuntas lo suficientemente largo como para sobreponerlo al papel tapajuntas lateral en 5,08 cm (2 pulg) a cada lado. Corte la parte inferior del papel para que coincida con la forma de la puerta (solo curva). Céntrelo sobre la puerta y al ras con la parte superior. Engrápelo al dintel. Asegúrese de que la parte superior del papel tapajuntas lateral esté completamente cubierto por el papel tapajuntas superior a cada lado. Aplique varios trozos de papel tapajuntas si es necesario, sobreponiéndolos en 15,24 cm (6 pulg) estilo cuenca.

Nota: Al aplicar papel de construcción a la pared, asegúrese de que el papel tapajuntas del alféizar se superponga al papel de construcción para crear un efecto de cuenca.



- D. Instale el sellador interior. Consulte las instrucciones del sellador interior al final de este folleto.

- H. Instale el tapajuntas del travesaño superior, incorporándolo de manera adecuada con el panel de revestimiento y la cubierta del edificio, según los requisitos del código aplicable.

- I. Instale el sellador exterior (luego de que el revestimiento de la pared esté instalado). Consulte las instrucciones del sellador exterior al final de este folleto.



INSTALACIÓN EN CONSTRUCCIONES NUEVAS CON ALETA DE SUJECIÓN SOBRE REVESTIMIENTO IMPERMEABLE

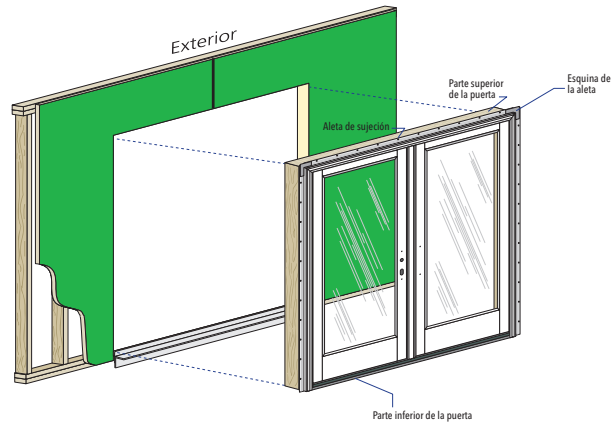
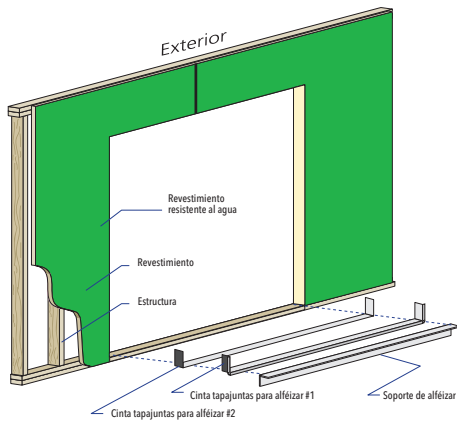

1 PREPARACIÓN DE LA ABERTURA

Consulte la sección de preparación para la instalación de la aleta de sujeción al comienzo de este folleto.

- A. **Inspeccione las uniones del revestimiento impermeable.** Las uniones deben sellarse de acuerdo con las instrucciones del fabricante del revestimiento. Pella Corporation no se hace responsable del diseño, calidad o durabilidad del sistema de revestimiento o sus uniones. A las uniones con cinta que intersectan la parte inferior o los lados de la abertura se les debe colocar la cinta antes de comenzar la instalación.

Si utiliza un revestimiento para alféizar opcional, consulte las instrucciones sobre el revestimiento para alféizar al final de este folleto.

- B. **Corte 2 trozos de cinta tapajuntas que sean 30,48 cm (12 pulg) más largos que el ancho de la abertura.**
- C. **Aplique cinta tapajuntas para alféizar #1** en el alféizar, extendiéndose 5,08 cm (2 pulg) hacia el exterior y 15,24 cm (6 pulg) hacia arriba de cada jamba.
- D. **Corte lengüetas de 2,54 cm (1 pulg) de ancho** en cada esquina al rasgar el aluminio 1,27 cm (1/2 pulg) en cada dirección desde la esquina.
- E. **Aplique cinta tapajuntas para alféizar #2** de manera que se superponga a la cinta #1 en al menos 2,54 cm (1 pulg).

Nota: Para puertas batientes con una profundidad de marco mayor a 12,7 cm (5 pulg), agregue un tercer trozo de cinta tapajuntas a fin que quede a 6,35 mm (1/4 pulg) del interior del marco de la puerta.

- F. **Corte 2 trozos de cinta tapajuntas iguales** a la altura de cada lado de la abertura.
- G. **Aplique un trozo en cada jamba comenzando a 2,54 cm (1 pulg) desde el exterior del marco,** sobre el borde del revestimiento y en la superficie del mismo.

IMPORTANTE: Use un rodillo para presionar bien la cinta tapajuntas hasta que la textura del revestimiento pueda verse a través de la cinta.

- H. **Coloque el soporte de alféizar de aluminio Pella** o los bloques de madera al ras con el alféizar de la abertura.

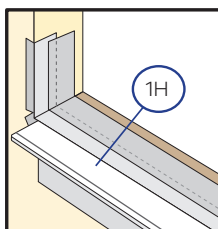
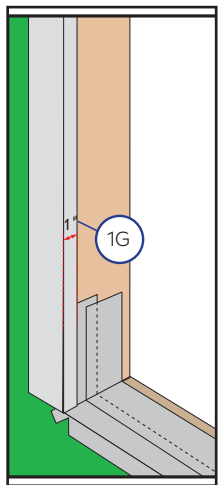
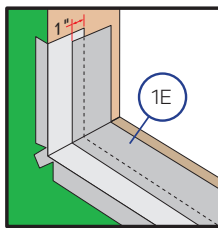
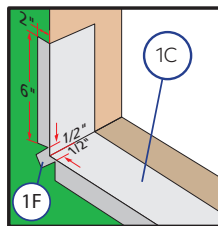

2 COLOCACIÓN Y SUJECIÓN DE LA PUERTA

- A. **Aplique tres cordones de sellador de 9.52 mm a lo largo del alféizar de la abertura.** Coloque el cordón más interno a 1,27 cm (1/2") desde donde se ubicará el interior del alféizar de la puerta luego de la instalación. Continúe este cordón hasta el borde del revestimiento del alféizar, si corresponde.

Aplique un segundo cordón comenzando desde el cordón interior a 12.7 mm de cada lado, hacia el exterior del marco y a lo largo de la abertura. Deje espacios de 5,08 cm a 10,16 cm de la esquina y en el centro. Coloque un tercer cordón donde quedará el exterior del alféizar de la puerta después de la instalación.

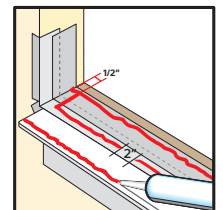
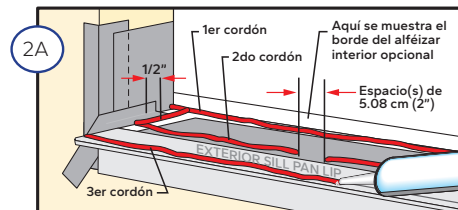

- B. **Centre la parte inferior de la puerta en la abertura e incline la puerta hasta que quede en su lugar.** No deslice la puerta en la abertura. Si lo hace, se arruinarán las líneas de sellador.

Verifique que las jambas de bisagra estén a plomo y confirme que haya espacio para las calzas entre las jambas y la abertura a cada lado.

- C. **Pase dos sujetadores, uno cerca de cada extremo de la aleta de sujeción superior.** (Consulte las instrucciones de anclaje de la aleta de sujeción al final de este folleto).

- D. **Deje la puerta a plomo y a escuadra.** Coloque las calzas en cada bisagra y el receptor del pestillo de la cerradura. Las calzas deben ser 12,7 mm (1/2 pulg) más cortas que la profundidad del marco de la puerta. Coloque calzas adicionales y comience a 15,24 cm (6 pulg) desde la parte inferior, según sea necesario, para mantener las jambas derechas y las distancias de los paneles iguales en los cuatro lados.

Nota: Para combinaciones y unidades de rendimiento superior y resistentes a los impactos, se requieren calzas adicionales en la ubicación de los tornillos. Consulte las instrucciones de anclaje de la aleta de sujeción al final de este folleto.

- E. **Revise la ubicación de la puerta midiendo desde la superficie interior del marco de la puerta o de la extensión de la jamba hasta la superficie interior de la pared para confirmar que esté parejo.** Si las dimensiones no son iguales, verifique que las aletas estén plegadas completamente en 90° (si corresponde).

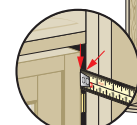
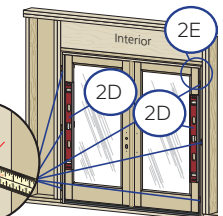
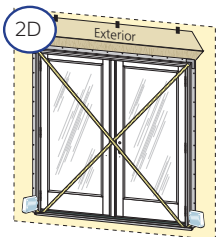
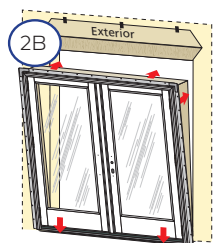



INSTALACIÓN EN CONSTRUCCIONES NUEVAS CON ALETA DE SUJECIÓN SOBRE REVESTIMIENTO IMPERMEABLE (CONTINUACIÓN)

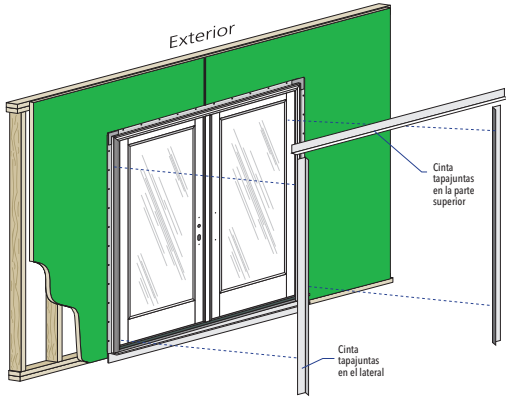

2 COLOCACIÓN Y SUJECIÓN DE LA PUERTA (CONTINUACIÓN)

- F. Termine de insertar los sujetadores en la aleta de sujeción. Consulte las instrucciones de anclaje de la aleta de sujeción al final de este folleto.
- G. Compruebe el funcionamiento de la puerta. Cuidadosamente abra la(s) puerta(s) y retire todos los separadores de transporte (revise debajo del panel o los paneles de la puerta). Use el mango de fabricación para utilizar el panel o los paneles. Para utilizar los pernos, consulte la etiqueta de instrucciones ubicada en el cerrojo del astrágalo (si corresponde).

Nota: Regule las calzas para corregir cualquier problema con la ubicación a plomo y a escuadra, el funcionamiento o la distancia.

- H. Pretaladre y coloque tornillos en bisagras, cerraduras del dintel y del alféizar, o cerraduras de jambas, umbral o alféizar y marcos de perfil bajo. Consulte las instrucciones de anclaje de la aleta de sujeción al final de este folleto.

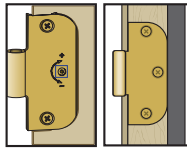

- I. Abra y cierre la puerta para verificar el funcionamiento. Asegúrese de que el pestillo funciona correctamente. Si hay problemas con funcionamiento de la puerta, regule las calzas y bisagras (consulte abajo), y confirme que el marco esté a plomo, a nivel y a escuadra, y que la separación entre el panel o los paneles y el marco sea constante.

- J. Las bisagras regulables se pueden utilizar para mover el panel o los paneles. Utilice una llave de tuercas T20 Torx para girar el tornillo central en dirección de las manecillas del reloj (+), a fin de alejar el panel del marco. Gire el tornillo central en dirección contraria a las manecillas del reloj (-) para mover el panel hacia el marco. Un giro de 3/4 proporciona aproximadamente 3,97 mm (5/32 pulg) de ajuste. **No regule las bisagras si los tornillos de las bisagras superior e inferior están sueltos.**

- K. Las puertas sin bisagras regulables cuentan con calzas de plástico detrás de las bisagras. Retire las calzas para mover el panel hacia el marco. Se pueden agregar calzas adicionales para alejar el panel del marco.

3 INTEGRACIÓN CON LA CUBIERTA DEL EDIFICIO

Nota: para el uso de aletas plegables o deslizables, selle la unión de la aleta al marco al aplicar cinta tapajuntas 1,27 cm sobre el marco o al sellar la unión con sellador de instalación después de colocar la cinta tapajuntas.

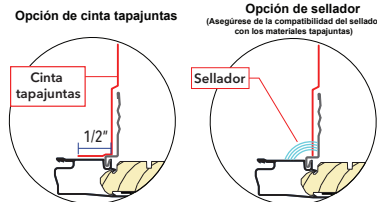

- A. Aplique cinta tapajuntas en los lados rectos. Corte dos trozos de cinta tapajuntas 10,16 cm (4 pulg) más largos que los lados rectos. Aplique cinta sobre la aleta y en la barrera resistente al clima. Extienda la cinta 5,08 cm (2 pulg) por encima y debajo de los lados rectos.

Puertas con dinteles con ángulo en la parte superior o con parte superior curva: En el lado más corto, no permita que la cinta lateral se extienda más allá de lo que cubrirá la cinta en la parte superior.

- B. Aplique la cinta tapajuntas en la parte superior.

Unidades rectangulares: Corte un trozo de cinta tapajuntas que se extienda 2,54 cm (1 pulg) más allá de ambas cintas tapajuntas.

Unidades con parte superior curva: Con varios trozos pequeños, comience colocando cinta a los lados de la puerta y avance hacia la punta. Corte cada pieza lo suficientemente corta de manera que se superponga a la anterior. Los marcos curvos más rígidos requieren trozos de cinta más cortos.

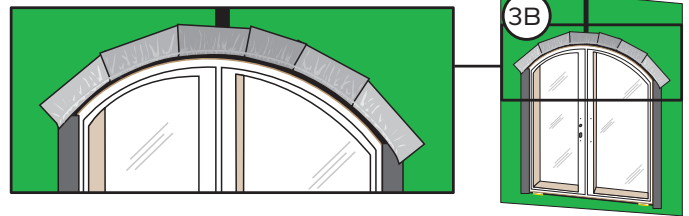
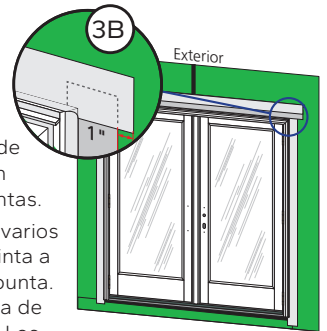

- C. Aplique una segunda capa de cinta selladora de uniones del fabricante del revestimiento. Corte un trozo de manera que se extienda 2,54 cm (1 pulg) más allá de la primera capa de cinta tapajuntas a cada lado. Superponga la primera capa de cinta en 2,54 cm (1 pulg) para crear un efecto de cuenca.

- D. Aplique cinta selladora de uniones del fabricante del revestimiento a cualquier unión que intersecte la parte superior de la abertura, sobreponiendo la cinta selladora superior según las instrucciones del fabricante.



IMPORTANTE: Use un rodillo para presionar bien la cinta tapajuntas hasta que la textura del revestimiento pueda verse a través de la cinta.

- E. Instale el sellador interior. Consulte las instrucciones del sellador interior al final de este folleto.
- F. Instale el tapajuntas del travesaño superior, incorporándolo de manera adecuada con el panel de revestimiento y el revestimiento, según los requisitos del código aplicable.
- G. Instale el sellador exterior. (Luego de que el revestimiento de la pared esté instalado) Consulte las instrucciones del sellador exterior al final de este folleto.

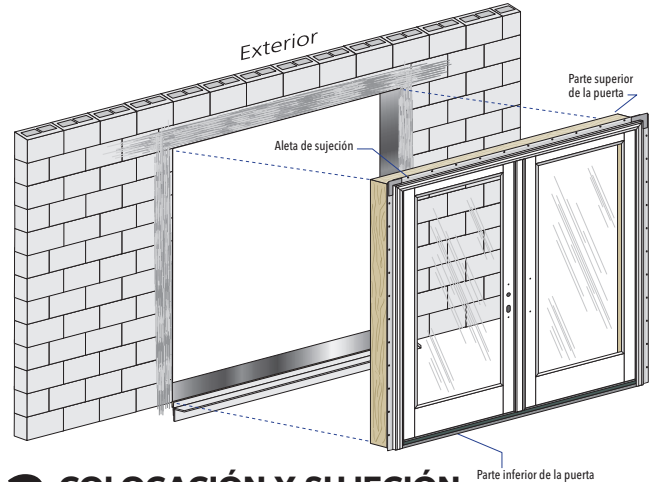
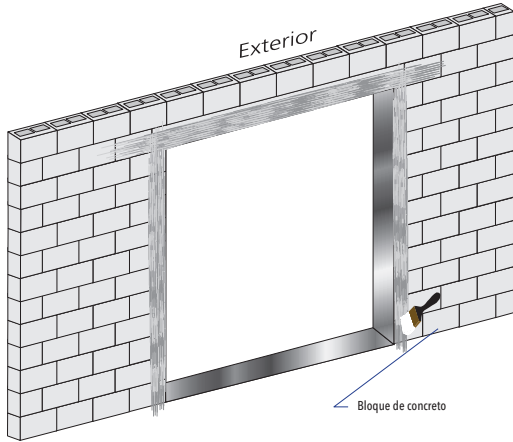

1 PREPARACIÓN DE LA ABERTURA

Consulte la sección de preparación para la instalación de la aleta de sujeción al comienzo de este folleto.

A. Aplique recubrimiento resistente al agua.

Extienda el recubrimiento en la abertura en los cuatro lados y sobre la superficie de la pared al menos 22,86 cm (9 pulg). El recubrimiento resistente al agua puede ser una membrana de lámina autoadherente (SASM, por sus siglas en inglés) un tapajuntas aplicado en forma líquida. Asegúrese de que haya continuidad entre el revestimiento resistente al agua en la abertura y el resto de la superficie de la pared. La SASM debe superponerse en forma de cuenca. Aplique los revestimientos resistentes al agua según las instrucciones del fabricante.

Nota: Permita que el tapajuntas líquido se seque según las recomendaciones del fabricante.

B. Aplique 2 cordones de sellador a la abertura de la mampostería donde se fijará la batiente de madera.

Nota: Asegúrese de que el sellador sea compatible con el revestimiento resistente al agua.

C. Pretaladre y fije la batiente de madera tratada a la abertura de la mampostería usando sujetadores y espaciadores aprobados por el código.

D. Aplique revestimiento resistente al agua (opcional) sobre la batiente de madera y en la abertura de la mampostería. Si usa tapajuntas aplicado en forma líquida, permita que se seque de acuerdo con las recomendaciones del fabricante antes de proceder.

E. Coloque el soporte de alféizar de aluminio

Pella o los bloques de madera al ras con el alféizar de la abertura.

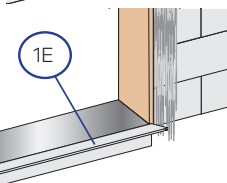
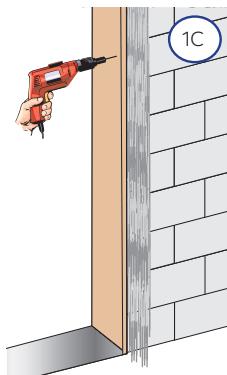
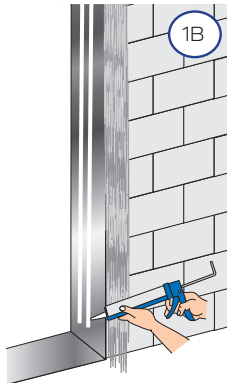

2 COLOCACIÓN Y SUJECIÓN DE LA PUERTA

A. Aplique tres cordones de sellador de 9.52 mm a lo largo del alféizar de la abertura. Coloque el cordón más interno a 1.27 cm (1/2") desde donde se ubicará el interior del alféizar de la puerta luego de la instalación. Continúe este cordón hasta el borde del revestimiento del alféizar, si corresponde.

Aplique un segundo cordón comenzando desde el cordón interior a 12.7 mm de cada lado, hacia el exterior del marco y a lo largo de la abertura. Deje espacios de 5,08 cm a 10,16 cm de la esquina y en el centro. Coloque un tercer cordón donde quedará el exterior del alféizar de la puerta después de la instalación.

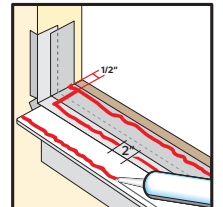
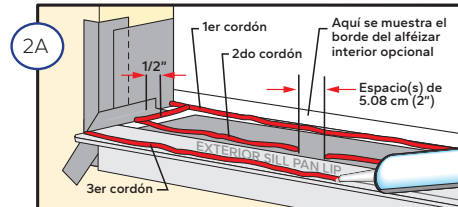

B. Centre la parte inferior de la puerta en la abertura e incline la puerta hasta que quede en su lugar. No deslice la puerta en la abertura. Si lo hace, se arruinarán las líneas de sellador.

Verifique que las jambas de bisagra estén a plomo y confirme que haya espacio para las calzas entre las jambas y la abertura a cada lado.

C. Pase dos sujetadores, uno cerca de cada extremo de la aleta de sujeción superior. (Consulte las instrucciones de anclaje de la aleta de sujeción al final de este folleto).

D. Deje la puerta a plomo y a escuadra. Coloque las calzas en cada bisagra y el receptor del pestillo de la cerradura. Las calzas deben ser 12,7 mm (1/2 pulg) más cortas que la profundidad del marco de la puerta. Coloque calzas adicionales y comience a 15,24 cm (6 pulg) desde la parte inferior, según sea necesario, para mantener las jambas derechas y las distancias de los paneles iguales en los cuatro lados.

Nota: Para combinaciones y unidades de rendimiento superior, resistentes a los impactos, se requieren calzas adicionales en la ubicación de los tornillos. Consulte las instrucciones de anclaje de la aleta de sujeción al final de este folleto.

E. Revise la ubicación de la puerta midiendo desde la superficie interior del marco de la puerta o de la extensión de la jamba hasta la superficie interior de la pared para confirmar que esté parejo. Si las dimensiones no son iguales, verifique que las aletas estén plegadas completamente en 90° (si corresponde).

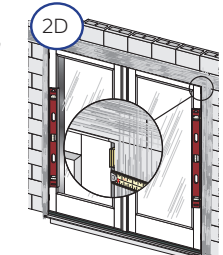
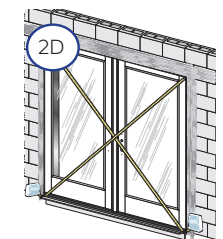
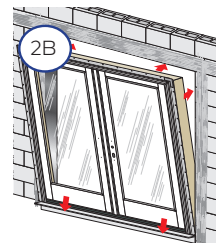

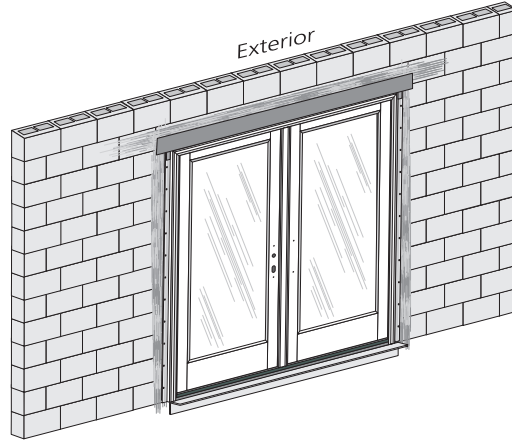
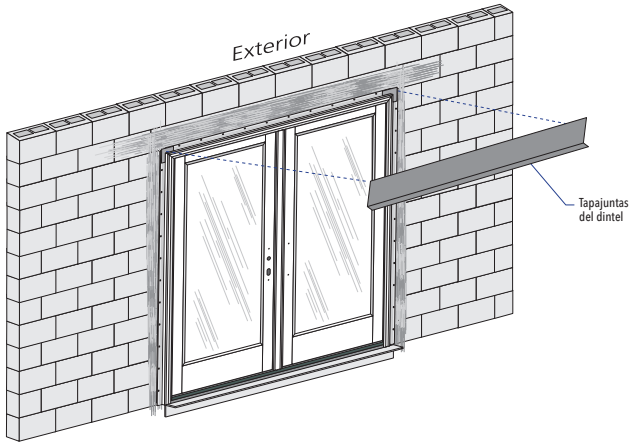

2 COLOCACIÓN Y SUJECIÓN DE LA PUERTA (CONTINUACIÓN)

- F. Termine de insertar los sujetadores en la aleta de sujeción. Consulte las instrucciones de anclaje de la aleta de sujeción al final de este folleto.
- G. Compruebe el funcionamiento de la puerta. Cuidadosamente abra la(s) puerta(s) y retire todos los separadores de transporte (revise debajo del panel o los paneles de la puerta). Use el mango de fabricación para utilizar el panel o los paneles. Para utilizar los pernos, consulte la etiqueta de instrucciones ubicada en el cerrojo del astrágalo (si corresponde).

Nota: Regule las calzas para corregir cualquier problema con la ubicación a plomo y a escuadra, el funcionamiento o la distancia.

- H. Pretaladre y coloque tornillos en bisagras, cerraduras del dintel y del alféizar, o cerraduras de jambas, umbral o alféizar y marcos de perfil bajo. Consulte las instrucciones de anclaje de la aleta de sujeción al final de este folleto.

- I. Abra y cierre la puerta para verificar el funcionamiento. Asegúrese de que el pestillo funciona correctamente. Si hay problemas con el funcionamiento de la puerta, regule las calzas y bisagras (consulte abajo), y confirme que el marco esté a plomo, a nivel y a escuadra, y que la separación entre el panel o los paneles y el marco sea constante.

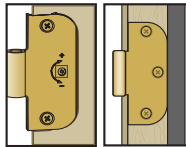

Bisagra regulable Bisagra no regulable

- J. Las bisagras regulables se pueden utilizar para mover el panel o los paneles. Utilice una llave de tuercas T20 Torx para girar el tornillo central en dirección de las manecillas del reloj (+), a fin de alejar el panel del marco. Gire el tornillo central en dirección contraria a las manecillas del reloj (-) para mover el panel hacia el marco. Un giro de 3/4 proporciona aproximadamente 3,97 mm (5/32 pulg) de ajuste. **No regule las bisagras si los tornillos de las bisagras superior e inferior están sueltos.**
- K. Las puertas sin bisagras regulables cuentan con calzas de plástico detrás de las bisagras. Retire las calzas para mover el panel hacia el marco. Se pueden agregar calzas adicionales para alejar el panel del marco.

3 INTEGRACIÓN CON LA CUBIERTA DEL EDIFICIO

Nota: para el uso de aletas plegables o deslizables, selle la unión de la aleta al marco al aplicar cinta tapajuntas 1,27 cm sobre el marco o al sellar la unión con sellador de instalación después de colocar la cinta tapajuntas.

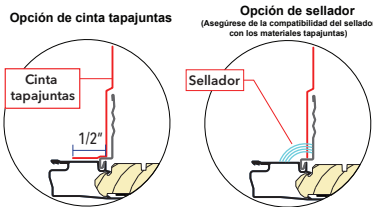

- A. Aplique cinta tapajuntas en los lados rectos. Corte dos trozos de cinta tapajuntas 10,16 cm (4 pulg) más largos que los lados rectos. Aplique cinta sobre la aleta y en la barrera resistente al clima. Extienda la cinta 5,08 cm (2 pulg) por encima y debajo de los lados rectos.

Puertas con dinteles con ángulo en la parte superior o con parte superior curva: En el lado más corto, no permita que la cinta lateral se extienda más allá de lo que cubrirá la cinta en la parte superior.

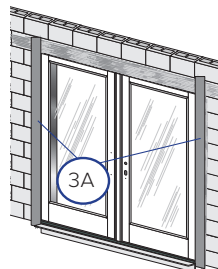

- B. Aplique la cinta tapajuntas en la parte superior.

Unidades rectangulares: Corte un trozo de cinta tapajuntas que se extienda 2,54 cm (1 pulg) más allá de ambas cintas tapajuntas.

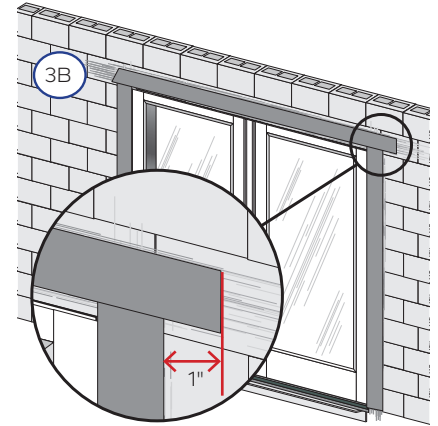

Unidades con parte superior curva: Con varios trozos pequeños, comience colocando cinta a los lados de la puerta y avance hacia la punta. Corte cada pieza lo suficientemente corta de manera que se superponga a la anterior. Los marcos curvos más rígidos requieren trozos de cinta más cortos.

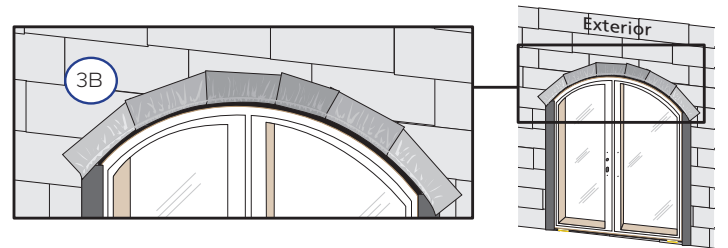

Nota: PRESIONE TODA LA CINTA TAPAJUNTAS FIRMEMENTE HACIA ABAJO.

Aplique SASM o un sistema de control de agua de aplicación líquida en estilo cuenca con tapajuntas en el dintel y según las recomendaciones del fabricante.

- C. Instale el sellador interior. Consulte las instrucciones del sellador interior al final de este folleto.
- D. Instale el tapajuntas del travesaño superior, incorporándolo con el panel de revestimiento y el sistema de control de agua, según los requisitos del código aplicable.
- E. Instale el sellador exterior. (Luego de que el revestimiento de la pared esté instalado) Consulte las instrucciones del sellador exterior al final de este folleto.

Nota: Las porciones curvas del marco de la abertura sin terminación soportan la puerta y las cargas de viento (si corresponde).

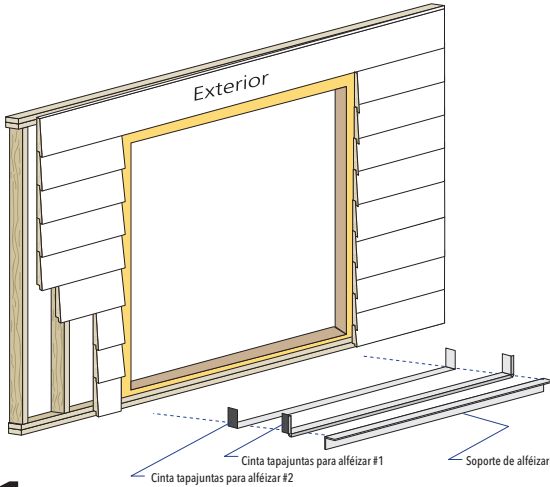

1 PREPARACIÓN DE LA ABERTURA

Consulte las secciones de instrucciones de retiro del marco existente y de preparación para la instalación de la aleta de sujeción al comienzo de este folleto.

- A. Repare la superficie de la pared alrededor de la abertura (si es necesario) al instalar nuevos bloques al ras con la superficie del revestimiento existente y/o reparar la cubierta del edificio existente con cinta tapajuntas.
 - B. Corte 2 trozos de cinta tapajuntas que sean 30,48 cm (12 pulg) más largos que el ancho de la abertura.
 - C. Aplique cinta tapajuntas para alféizar #1, extendiéndose lo suficiente en la superficie de la pared como para sobreponerse a la cubierta del edificio en 2,54 cm (1 pulg) o en el borde superior del panel de revestimiento y 15,24 cm (6 pulg) hacia arriba de cada jamba.
 - D. Corte lengüetas de 2,54 cm (1 pulg) de ancho en cada esquina al rasgar el aluminio 1,27 cm (1/2 pulg) en cada dirección desde la esquina.
 - E. Aplique cinta tapajuntas para alféizar #2 de manera que se superponga a la cinta #1 en al menos 2,54 cm (1 pulg).
Si la cubierta del edificio existente se pliega hacia la abertura en las jambas, continúe con el paso H.
 - F. Corte 2 trozos de cinta tapajuntas. Corte una igual al alto de cada lado de la abertura.
 - G. Aplique un trozo en cada jamba comenzando a 2,54 cm (1 pulg) desde el exterior del marco, sobre el borde del revestimiento y en la superficie del mismo.
- Nota:** Presione toda la cinta tapajuntas firmemente hacia abajo.
- H. Coloque el soporte de alféizar de aluminio Pella o los bloques de madera al ras con el alféizar de la abertura.
 - I. Aplique un cordón de sellador continuo de 9,53 mm (3/8 pulg) de alto, a 12,7 mm (1/2 pulg) desde el borde de la abertura solo a los lados y en la parte superior. NO aplique sellador en el alféizar. Se puede omitir este paso si hay al menos 7,62 cm (3 pulg) de superficie de pared entre el borde del marco de la puerta y el panel de revestimiento después de la instalación.

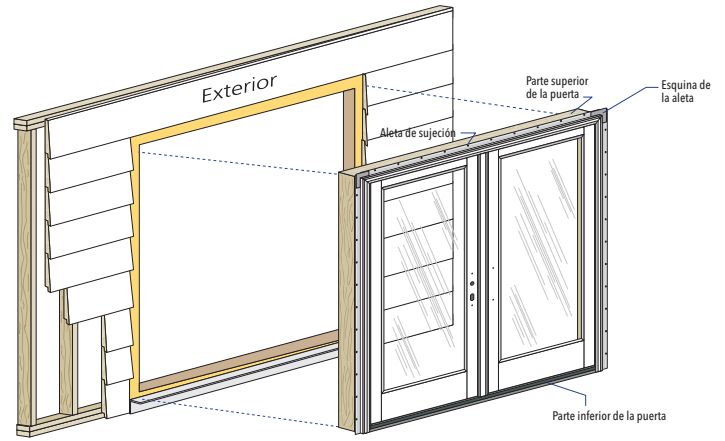
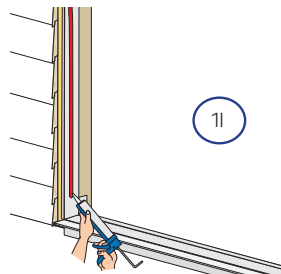
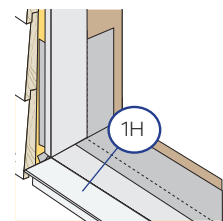
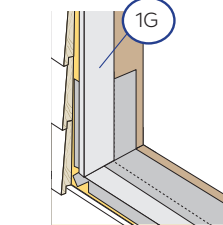
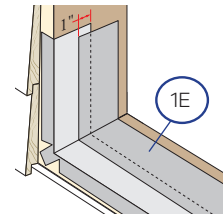
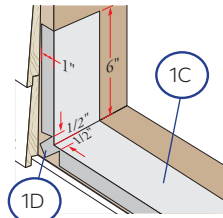

2 COLOCACIÓN Y SUJECIÓN DE LA PUERTA

- A. Aplique tres cordones de sellador de 9.52 mm a lo largo del alféizar de la abertura. Coloque el cordón más interno a 1.27 cm (1/2") desde donde se ubicará el interior del alféizar de la puerta luego de la instalación. Continúe este cordón hasta el borde del revestimiento del alféizar, si corresponde.
Aplique un segundo cordón comenzando desde el cordón interior a 12.7 mm de cada lado, hacia el exterior del marco y a lo largo de la abertura. Deje espacios de 5,08 cm a 10,16 cm de la esquina y en el centro. Coloque un tercer cordón donde quedará el exterior del alféizar de la puerta después de la instalación.

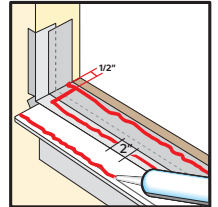
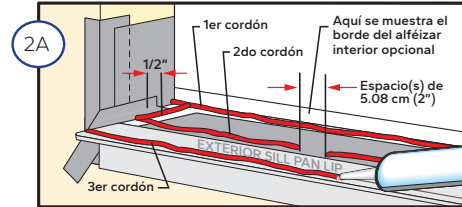

- B. Centre la parte inferior de la puerta en la abertura e incline la puerta hasta que quede en su lugar. No deslice la puerta en la abertura. Si lo hace, se arruinarán las líneas de sellador.

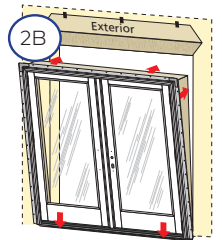

Verifique que las jambas de bisagra estén a plomo y confirme que haya espacio para las calzas entre las jambas y la abertura a cada lado.

- C. Pase dos sujetadores, uno cerca de cada extremo de la aleta de sujeción superior. (Consulte las instrucciones de anclaje de la aleta de sujeción al final de este folleto).
- D. Deje la puerta a plomo y a escuadra. Coloque las calzas en cada bisagra y el receptor del pestillo de la cerradura. Las calzas deben ser 12,7 mm (1/2 pulg) más cortas que la profundidad del marco de la puerta. Coloque calzas adicionales y comience a 15,24 cm (6 pulg) desde la parte inferior, según sea necesario, para mantener las jambas derechas y las distancias de los paneles iguales en los cuatro lados.

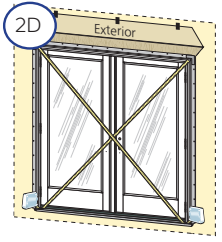

Nota: Para combinaciones y unidades de rendimiento superior, resistentes a los impactos, se requieren calzas adicionales en la ubicación de los tornillos. Consulte las instrucciones de anclaje de la aleta de sujeción al final de este folleto.

- E. Revise la ubicación de la puerta midiendo desde la superficie interior del marco de la puerta o de la extensión de la jamba hasta la superficie interior de la pared para confirmar que esté parejo. Si las dimensiones no son iguales, verifique que las aletas estén plegadas completamente en 90° (si corresponde).

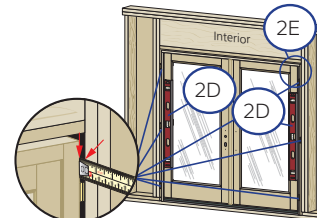

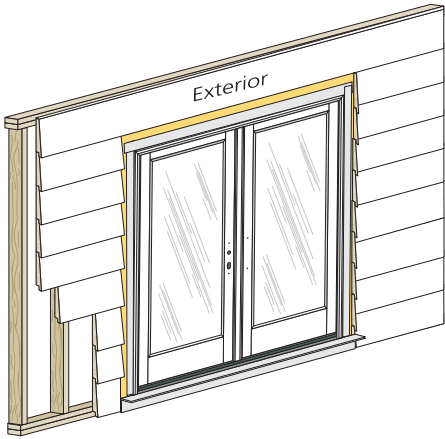

2 COLOCACIÓN Y SUJECIÓN DE LA PUERTA (CONTINUACIÓN)

- F. Termine de insertar los sujetadores en la aleta de sujeción. Consulte las instrucciones de anclaje de la aleta de sujeción al final de este folleto.
- G. Compruebe el funcionamiento de la puerta. Cuidadosamente abra la(s) puerta(s) y retire todos los separadores de transporte (revise debajo del panel o los paneles de la puerta). Use el mango de fabricación para utilizar el panel o los paneles. Para utilizar los pernos, consulte la etiqueta de instrucciones ubicada en el cerrojo del astrágalo (si corresponde).

Nota: Regule las calzas para corregir cualquier problema con la ubicación a plomo y a escuadra, el funcionamiento o la distancia.

- H. Pretaladre y coloque tornillos en bisagras, cerraduras del dintel y del alféizar, o cerraduras de jambas, umbral o alféizar y marcos de perfil bajo. Consulte las instrucciones de anclaje de la aleta de sujeción al final de este folleto.

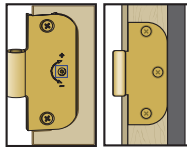

Bisagra regulable Bisagra no regulable

- I. Abra y cierre la puerta para verificar el funcionamiento. Asegúrese de que el pestillo funciona correctamente. Si hay problemas con el funcionamiento de la puerta, regule las calzas y bisagras (consulte abajo), y confirme que el marco esté a plomo, a nivel y a escuadra, y que la separación entre el panel o los paneles y el marco sea constante.
- J. Las bisagras regulables se pueden utilizar para mover el panel o los paneles. Utilice una llave de tuercas T20 Torx para girar el tornillo central en dirección de las manecillas del reloj (+), a fin de alejar el panel del marco. Gire el tornillo central en dirección contraria a las manecillas del reloj (-) para mover el panel hacia el marco. Un giro de 3/4 proporciona aproximadamente 3,97 mm (5/32 pulg) de ajuste. **No regule las bisagras si los tornillos de las bisagras superior e inferior están sueltos.**
- K. Las puertas sin bisagras regulables cuentan con calzas de plástico detrás de las bisagras. Retire las calzas para mover el panel hacia el marco. Se pueden agregar calzas adicionales para alejar el panel del marco.

3 INTEGRACIÓN CON LA CUBIERTA DEL EDIFICIO

Nota: para el uso de aletas plegables o deslizables, selle la unión de la aleta al marco al aplicar cinta tapajuntas 1,27 cm sobre el marco o al sellar la unión con sellador de instalación después de colocar la cinta tapajuntas.

- A. Aplique cinta tapajuntas en los lados rectos. Corte dos trozos de cinta tapajuntas 10,16 cm (4 pulg) más largos que los lados rectos. Aplique cinta sobre la aleta y en la barrera resistente al clima. Extienda la cinta 5,08 cm (2 pulg) por encima y debajo de los lados rectos.

Puertas con dinteles con ángulo en la parte superior o con parte superior curva: En el lado más corto, no permita que la cinta lateral se extienda más allá de lo que cubrirá la cinta en la parte superior.

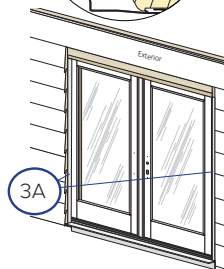
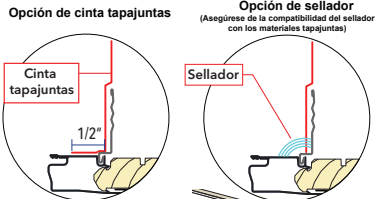

- B. Aplique la cinta tapajuntas en la parte superior. **Unidades rectangulares:** Corte un trozo de cinta tapajuntas que se extienda 2,54 cm (1 pulg) más allá de ambas cintas tapajuntas.

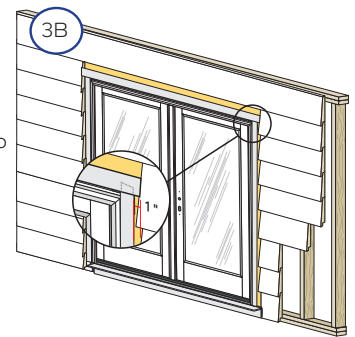

Unidades con parte superior curva: Con varios trozos pequeños, comience colocando cinta a los lados de la puerta y avance hacia la punta. Corte cada pieza lo suficientemente corta de manera que se superponga a la anterior. Los marcos curvos más rígidos requieren trozos de cinta más cortos.

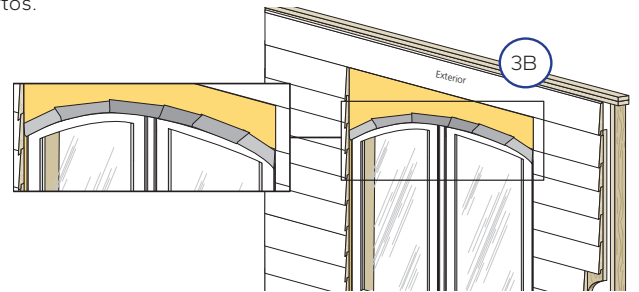

- C. Instale el sellador interior. Consulte las instrucciones del sellador interior al final de este folleto.
- D. Instale el tapajuntas del travesaño superior, incorporándolo de manera adecuada con el panel de revestimiento y la cubierta del edificio, según los requisitos del código aplicable.
- E. Instale el sellador exterior. (Luego de que el revestimiento de la pared esté instalado) Consulte las instrucciones del sellador exterior al final de este folleto.
- F. Instale los bloques para el soporte del expansor del marco o el reborde sólido en este momento, si corresponde.
- G. Instale el expansor y el receptor del marco (si corresponde). Consulte las instrucciones separadas.

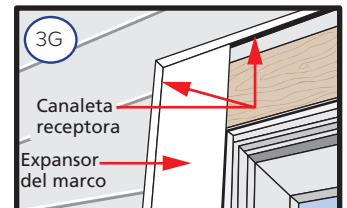



INSTRUCCIONES DEL ANCLA DE EXPANSIÓN: RENDIMIENTO DE AVANZADA PARA PUERTAS PARA PATIO DE LAS ARCHITECT SERIES® Y RESISTENTE A LOS IMPACTOS ARCHITECT SERIES®

Los productos Pella® Resistente a los impactos han sido probados según los requisitos de las pruebas de impacto de proyectiles grandes de ASTM E 1886 y ASTM E 1996. Los productos Pella Resistente a los impactos no son a prueba de huracanes ni de quebraduras. El viento y la lluvia intensos pueden producir condiciones temporales que excedan los estándares de rendimiento del producto. Cuando estas unidades se ven sometidas a tormentas intensas o condiciones extremas, que exceden la presión, el aire, el agua y los escombros en vuelo para los que fueron diseñadas, es posible que se produzcan filtraciones.

Los productos Resistente a los impactos y de rendimiento de avanzada requieren la instalación de sujetadores o tornillos a través del marco. El uso de aletas o de moldura de ladrillo es opcional y no cambiará las exigencias de sujeción. Es posible que los códigos de construcción locales tengan exigencias de sujeción adicionales.

Nota: Consulte las instrucciones de instalación de la Aprobación de producto de Florida, cuando corresponda.

Ubicación del ancla de expansión	Ventilación	Tipo de ancla de expansión		Instrucciones	Illustration	
		Madera	Mampostería			
Cabezal y aleta de sujeción de la jamba	Cualquiera	Clavo para techo calibre 11 de 2 pulg.	ND	Todos los orificios preperforados		
Dintel	Pestillo	Ventilación de 1 panel activo/fijo	1 de acero inoxidable #8 x 3 pulg. (se incluye)		Retire temporalmente los tornillos del pestillo y coloque una capa de sellador en cada orificio antes de instalar los tornillos nuevos.	A
		Activo/pasivo	3 de acero inoxidable #8 x 3 pulg. (se incluye)		Retire temporalmente los tornillos del pestillo y coloque una capa de sellador en cada orificio antes de instalar los tornillos nuevos.	A
	Marco	Ventilación	Resistente a la corrosión #8 x 3 pulg. (se incluye)		Para puertas pedidas sin cerradura/sin perforación, coloque 1 tornillo en cada orificio pretaladrado (si hubiera).	F, H
	Tornillos para marco	Fijo o con ventilación	Resistente a la corrosión #10 x 3-1/2 pulg.	Tornillo para mampostería de 3/16 pulg. x 3 pulg.	Consulte las ilustraciones	F, H
	Sujetadores del marco	Fijo o con ventilación	2 resistente a la corrosión #8 x 1-1/4 pulg.	Tornillo para mampostería de 3/16 pulg. x 1-1/2 pulg.	Consulte las ilustraciones para saber el espaciado, asegure el sujetador al marco con 2 tornillos resistentes a la corrosión #6 x 5/8 pulg.	E, F
Marco	Combinaciones de puerta/ventana lateral de una puerta	Resistente a la corrosión #10 x 3 pulg.	Tornillo para mampostería de 3/16 pulg.	Pretaladre e instale tornillos de 3 pulg. y de 6 pulg. en cada lado de cada extremo del entrepaño.	F, H	
Jambas	Pestillo	Ventilación	#8 x 3 pulg. (se incluye)		Coloque calzas entre el marco y la abertura sin terminar a la altura del pestillo.	D
	Bisagras	Apertura hacia afuera	Resistente a la corrosión #12 x 2-1/2 pulg. (se incluye)		Pretaladre y coloque tornillos en la abertura sin terminar o luz lateral.	B
		Apertura hacia adentro	Resistente a la corrosión #8 x 3 pulg. (se incluye)		Pretaladre y coloque tornillos en la abertura sin terminar o luz lateral.	B
	Tornillos para marco	Fijo o con ventilación	Resistente a la corrosión #10 x 3-1/2 pulg.	Tornillo para mampostería de 3/16 pulg. x 3 pulg.	Consulte las ilustraciones	F, G
Sujetadores del marco	Fijo o con ventilación	2 resistente a la corrosión #8 x 1-1/4 pulg.	Tornillo para mampostería de 3/16 pulg. x 1-1/2 pulg.	Consulte las ilustraciones para saber el espaciado, asegure el sujetador al marco con 2 tornillos resistentes a la corrosión #6 x 5/8 pulg.	E, F	
Alféizar	Umbral	Ventilación	Resistente a la corrosión #10 x 3-1/2 pulg.	Tornillo para mampostería de 3/16 pulg. x 3 pulg.	Retire temporalmente los tornillos antes de instalar los tornillos nuevos	C
	Pestillo	Ventilación de 1 panel activo/fijo	1 de acero inoxidable #8 x 3 pulg. (se incluye)		Retire temporalmente los tornillos del pestillo y coloque una capa de sellador en cada orificio antes de instalar los tornillos nuevos.	A
		Activo/pasivo	3 de acero inoxidable #8 x 3 pulg. (se incluye)		Retire temporalmente los tornillos del pestillo y coloque una capa de sellador en cada orificio antes de instalar los tornillos nuevos.	A
	Bajo perfil	Ventilación	Resistente a la corrosión #8 x 3 pulg. (se incluye)	Tornillo para mampostería de 3/16 pulg. x 2 pulg.	Para puertas con cerraduras estándar, instale los tubos de acuerdo con las instrucciones que se incluyen en el paquete de la cerradura del alféizar.	C, F, H
	Umbral	Combinaciones de puerta/ventana lateral de una puerta	Resistente a la corrosión #10 x 3 pulg.	Tornillo para mampostería de 3/16 pulg.	Pretaladre e instale tornillos de 3 pulg. y de 6 pulg. en cada lado de cada extremo del entrepaño.	C, F, H

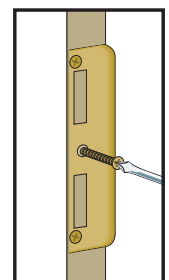
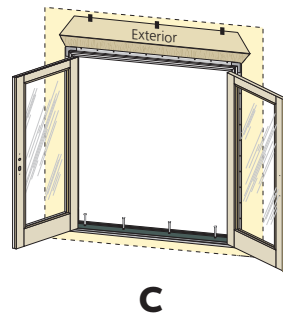
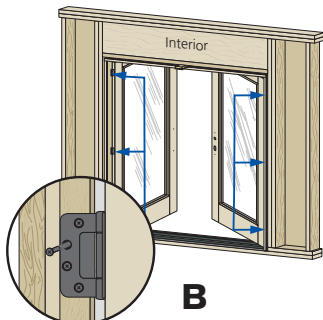
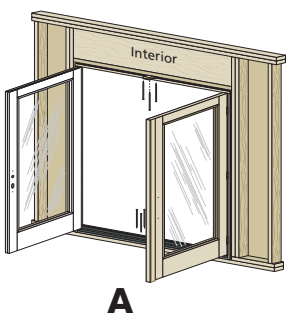

LAS ILUSTRACIONES CONTINÚAN EN LA PÁGINA SIGUIENTE



INSTRUCCIONES DEL ANCLA DE EXPANSIÓN: RENDIMIENTO DE AVANZADA PARA PUERTAS PARA PATIO DE LAS SERIES DESIGNER SERIES® O ARCHITECT SERIES® Y RESISTENTE A LOS IMPACTOS ARCHITECT SERIES®

Los productos Pella® Resistente a los impactos han sido probados según los requisitos de las pruebas de impacto de proyectiles grandes de ASTM E 1886 y ASTM E 1996. Los productos Pella Resistente a los impactos no son a prueba de huracanes ni de quebraduras. El viento y la lluvia intensos pueden producir condiciones temporales que excedan los estándares de rendimiento del producto. Cuando estas unidades se ven sometidas a tormentas intensas o condiciones extremas, que exceden la presión, el aire, el agua y los escombros en vuelo para los que fueron diseñadas, es posible que se produzcan filtraciones.

Los productos Resistente a los impactos y de rendimiento de avanzada requieren la instalación de sujetadores o tornillos a través del marco. El uso de aletas o de moldura de ladrillo es opcional y no cambiará las exigencias de sujeción. Es posible que los códigos de construcción locales tengan exigencias de sujeción adicionales.

Nota: Consulte las instrucciones de instalación de la Aprobación de producto de Florida, cuando corresponda.

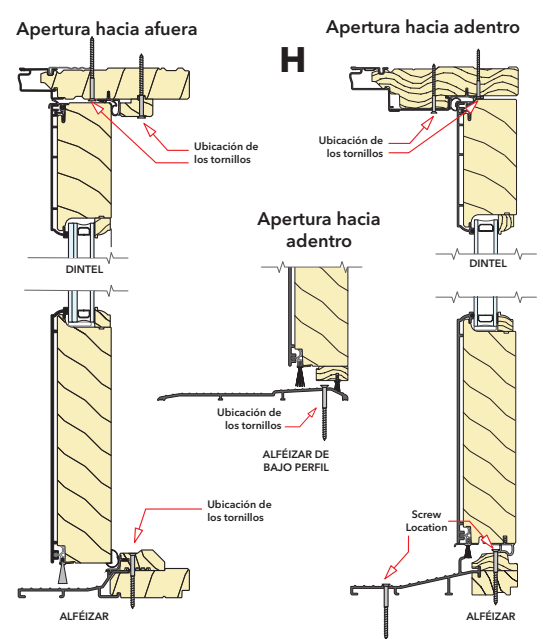
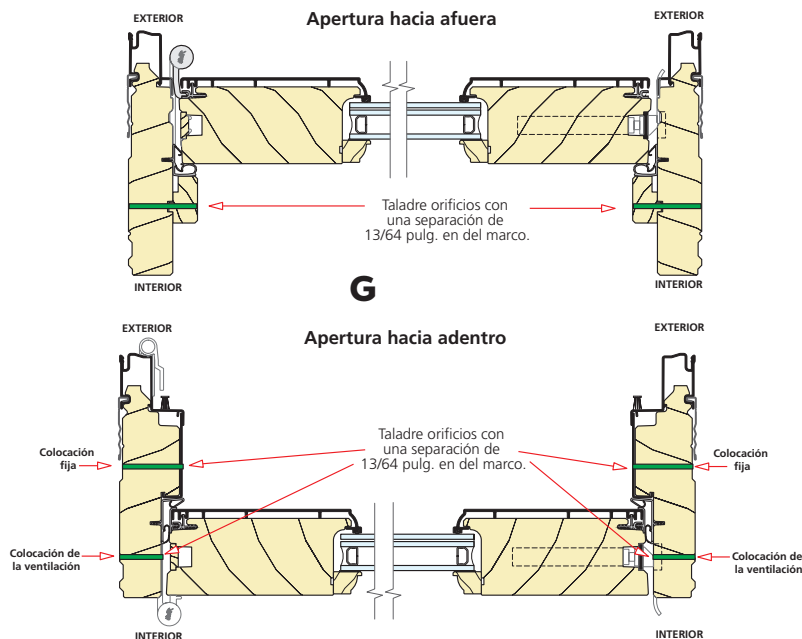
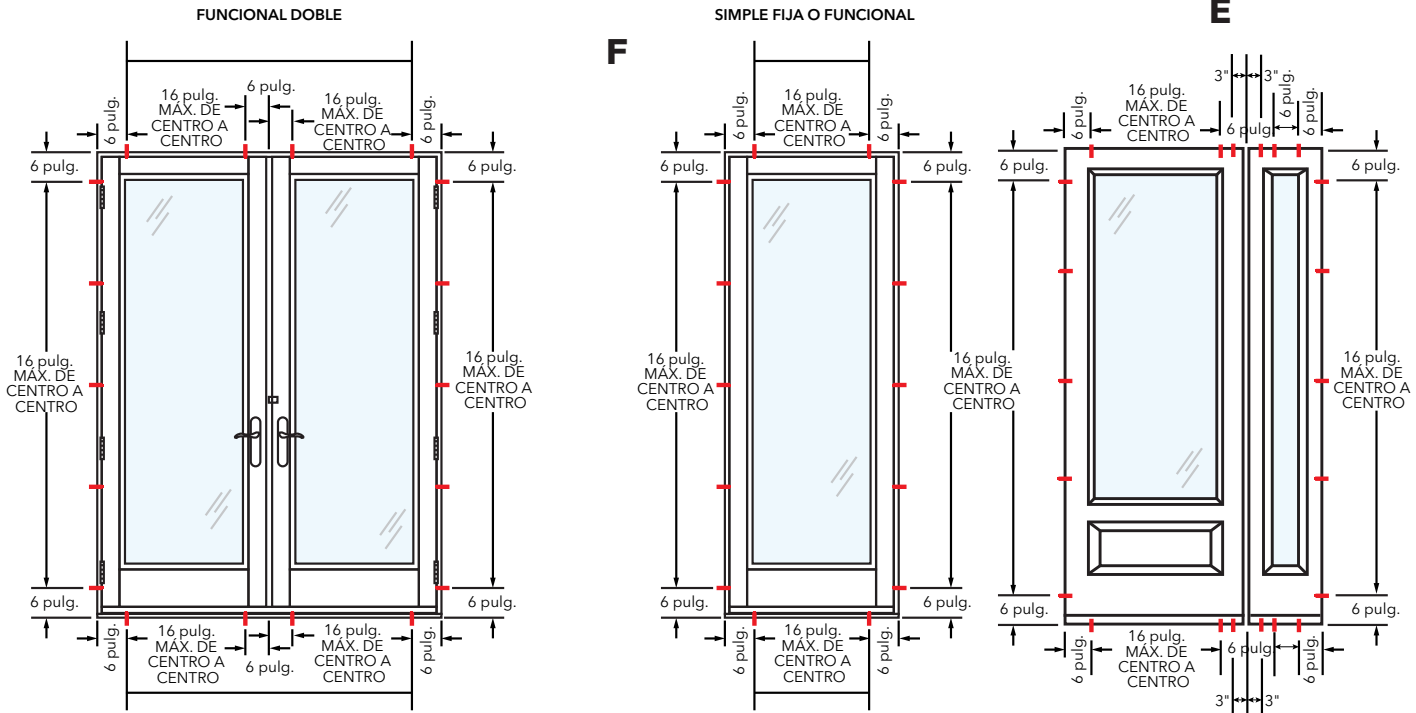
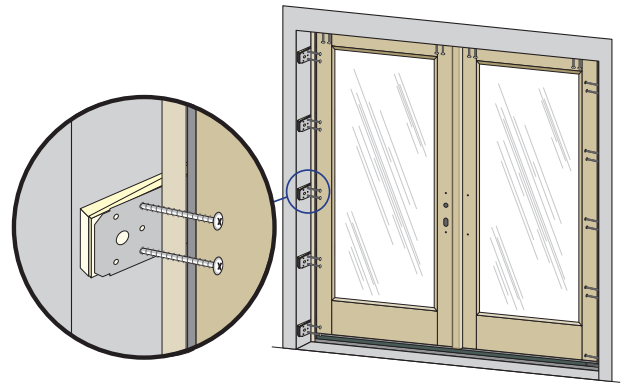

Instrucciones para el sellador interior

PRECAUCIÓN: Se recomienda una varilla de respaldo continua (según sea necesario) y un sellador interior de alta calidad y poco olor, como el sellador para instalación de ventanas y puertas Pella (o equivalente) para instalaciones comerciales o de alto rendimiento para crear un sello interior continuo. Siga las instrucciones del cartucho. Para rendimiento estándar o productos con extensiones de jamba aplicadas de fábrica, use espumas aislantes de poliuretano de baja presión. Siga las instrucciones de la lata. No use espumas de alta presión ni de látex. No se recomiendan bloques de fibra de vidrio o aislamientos similares, ya que pueden absorber agua y no actúan como un sello de aire.

A. Inserte la boquilla o pajilla entre la abertura sin terminar y el marco de la puerta desde el interior. Use pinzas (si es necesario) para comprimir el extremo del tubo de una pajilla para permitir que se ajuste a aberturas más pequeñas.

B. Coloque un cordón de espuma de 2,54 cm (1 pulg) de profundidad a aproximadamente, a 2,54 cm (1 pulg) desde el interior del marco para permitir que se expanda. NO llene toda la profundidad de la cavidad de la abertura sin terminar.

Nota: Aplique espuma entre el marco y la abertura sin terminar, NO entre las extensiones de la jamba y la abertura sin terminar.

C. Vuelva a revisar el funcionamiento de la puerta y retire los espaciadores de transporte restantes luego de la instalación de la espuma. El exceso de espuma puede eliminarse con un cuchillo dentado luego de curarse.

D. Coloque un cordón de sellador continuo a lo largo del alféizar interior el lugar de la intersección del alféizar de la puerta y el subsuelo. Continúe aplicando el sellador 15,24 cm (6 pulg) por encima de cada jamba.

E. Coloque un cordón de sellador continuo a lo largo del alféizar interior el lugar de la intersección del alféizar de la puerta y el subsuelo. Continúe aplicando el sellador a 15,24 cm por encima de cada jamba y conéctelo con sello de espuma.

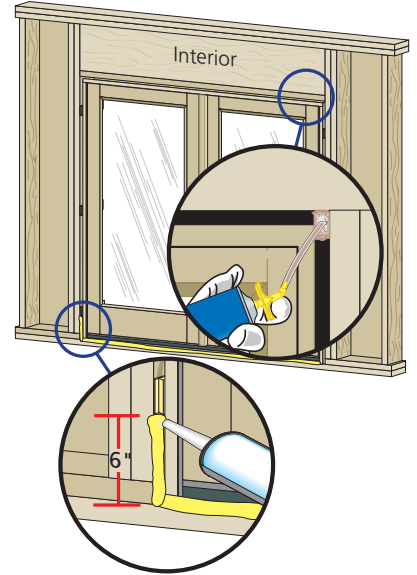

Instrucciones para el sellador exterior

PRECAUCIÓN: Use un sellador exterior multiuso de alta calidad como el sellador de instalación de puertas y ventanas Pella. Siga las instrucciones del cartucho.

Cuando aplique paneles de revestimiento, revestimiento de ladrillos u otros materiales de acabado exterior, deje el espacio suficiente para el sellador entre el marco de la puerta y el material para la aplicación del sellador.

A. Inserte la varilla de relleno a 9,53 mm (3/8 pulg) de profundidad en el espacio alrededor de la puerta. La varilla de relleno proporciona más forma y controla la profundidad de la línea de sellador.

B. Aplique un cordón continuo de sellador a todo el perímetro de la puerta.

Aviso Para los revestimientos para alféizar diseñados para drenar la humedad directamente al exterior, es posible que se requieran huecos en el sello exterior.

C. Moldee, trabaje y limpie el exceso de sellador. Cuando termine, el sellador debe tener la forma de un reloj de arena.

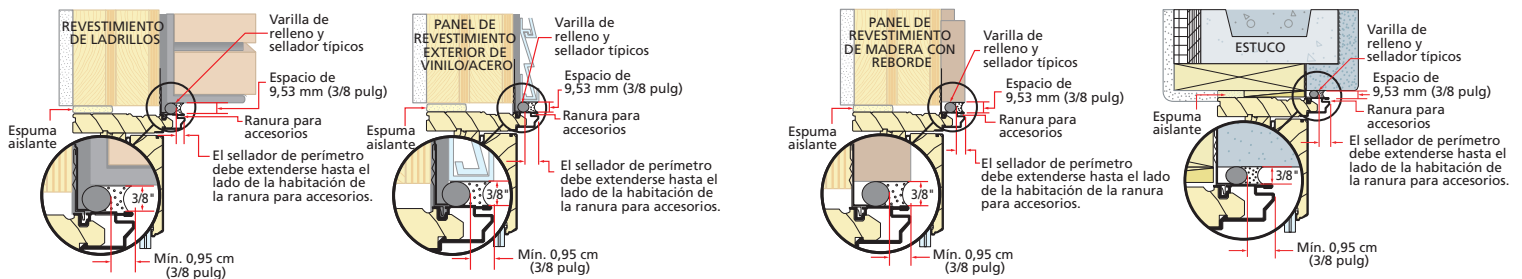
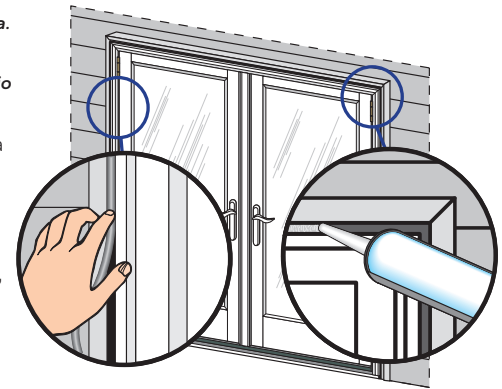

SOLUCIÓN DE PROBLEMAS: Problemas con el picaporte ajustable

Problema 1:

Es difícil cerrar la puerta con pestillo. Retire el cerrojo y el picaporte ajustable y vuelva a instalar el cerrojo.

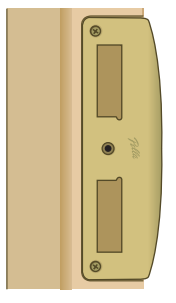

Problema 2:

La puerta debe cerrarse de forma más ajustada contra el burlete. Retire el cerrojo y el picaporte ajustable. Retire las lengüetas de la calza del cerrojo y el picaporte ajustable e instálela de tal manera que el lado más grueso sea visible en el borde del cerrojo. Vuelva a instalar el cerrojo.

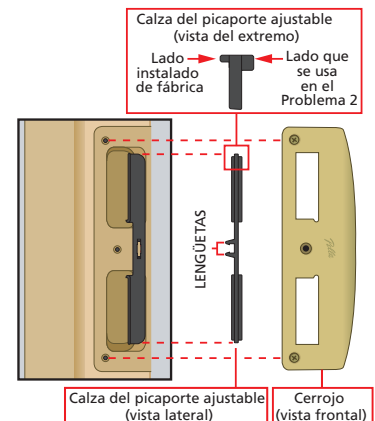
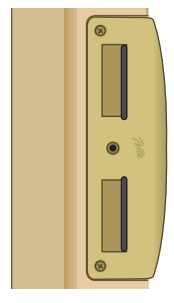



INSTRUCCIONES PARA EL REVESTIMIENTO PARA ALFÉIZAR OPCIONAL

Aviso el método de construcción del revestimiento, el tapajuntas y la aplicación de sellador puede variar según el diseño del alféizar de la abertura y las condiciones exteriores de la superficie de apoyo. Es importante considerar la exposición a la intemperie, la proximidad de la superficie de apoyo exterior al alféizar de la puerta y confirmar que las superficies exteriores impermeables tengan una inclinación adecuada en dirección opuesta a la puerta.

- A. Corte el revestimiento para alféizar del ancho de la abertura sin terminar más 5,08 cm.

Nota: Los 5,08 cm agregados al ancho de la abertura sin acabar es para un pliegue de 2,54 cm en cada extremo.

- B. Realice un corte de 2,54 cm en cada pliegue en ambos extremos del revestimiento para alféizar.

Nota: Estos cortes permitirán el plegado de los bordes del revestimiento para alféizar.

Nota: 11,75 cm (4-5/8 pulg) de ancho para la apertura hacia dentro y hacia afuera para una condición de pared de 11,59 cm (4-9/16 pulg). Para otras condiciones de pared, mida la profundidad de la pared y agregue 0,17 cm (1/16 pulg).

- C. Corte 2,54 cm de cada extremo del reborde del revestimiento para alféizar interior.

- D. Pliegue cada extremo del panel central hacia arriba.

- E. Instale el revestimiento para alféizar deslizándolo en su lugar hasta que el reborde del revestimiento para alféizar exterior esté al ras del exterior de la abertura sin acabar.

- F. Aplique la cinta tapajuntas para alféizar. Corte un trozo de cinta tapajuntas 5,08 cm más largo que el ancho de la abertura. Aplique en la parte inferior de la abertura, cubriendo el reborde del revestimiento para alféizar exterior como se muestra.

Nota: Si corresponde, aplique adhesivo en aerosol al filtro de construcción antes de aplicar la cinta tapajuntas.

- G. Corte dos trozos de 22,86 cm de cinta tapajuntas con una lengüeta de 2,54 cm x 7,62 cm en la parte inferior, en esquinas opuestas como se muestra.

- H. Aplique los trozos de 22,86 cm con lengüetas de cinta tapajuntas. La cinta se aplica de forma que 5,08 cm cubran el interior de la abertura sin acabar y se superponga sobre la brida lateral del alféizar. La lengüeta de 2,54 cm x 7,62 cm se superpone sobre la cinta tapajuntas como se muestra.

- I. Corte dos trozos de 15,24 cm de cinta tapajuntas y aplique a cada lado de la abertura sin terminar, superponiendo el primer trozo a 2,54 cm y la parte inferior sobre la brida lateral del revestimiento para alféizar como se muestra.

- J. Corte un trozo de cinta tapajuntas del ancho de la abertura. Instálelo en las bridas del revestimiento para alféizar y sobrepase la cinta del paso 1N en 2,54 cm. Si es necesario, agregue un segundo o tercer trozo de cinta tapajuntas hasta que el revestimiento del alféizar quede cubierto hasta el reborde del revestimiento del alféizar interior.

Nota: El propósito de la cinta es sellar los tornillos del alféizar al instalar la puerta.

- K. Corte dos trozos de cinta tapajuntas de 3,81 cm x 15,24 cm y aplique a las esquinas inferiores de la abertura comenzando en la esquina del revestimiento para alféizar, con 19,05 mm de cinta en el revestimiento para alféizar y 19,05 mm de cinta en la brida lateral. El resto de la cinta se debe colocar a un ángulo de 45 grados sobre el exterior.

- L. Coloque el soporte de alféizar de aluminio o los bloques sujetadores de madera en el exterior de la placa para apoyar el borde del alféizar de la puerta. Coloque el soporte de alféizar al ras del subsuelo.

