

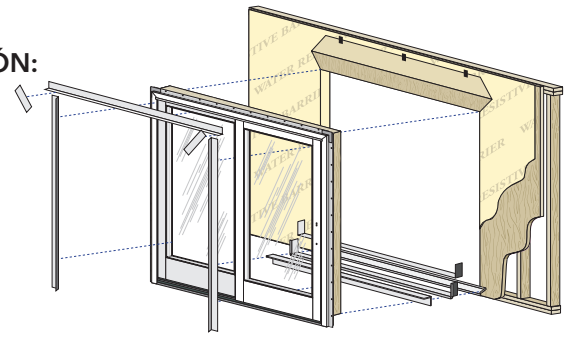

# INSTRUCCIONES DE INSTALACIÓN DE PELLA PUERTAS CORREDIZAS PARA PATIO CON ALETA DE SUJECIÓN O PUERTAS CORREDIZAS PARA PATIO CON REBORDE EXTERIOR ENDURACIAD Y ALETA DE SUJECIÓN

EN ESTE FOLLETO, SE INCLUYEN LOS SIGUIENTES MÉTODOS DE INSTALACIÓN:

Instalación en construcciones nuevas con aleta de sujeción después de la cubierta del edificio para puertas corredizas



Instalación en construcciones nuevas con aleta de sujeción antes de la cubierta del edificio para puertas corredizas

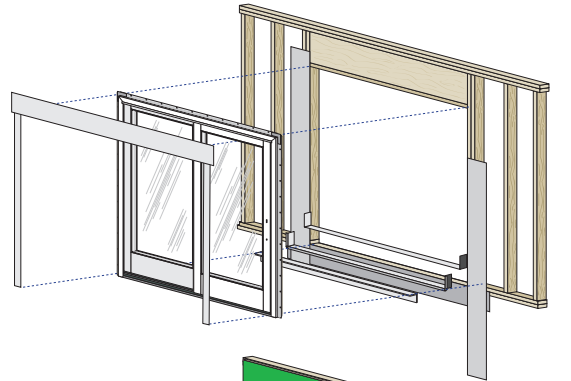

Instalación en construcciones nuevas con aleta de sujeción sobre revestimiento impermeable para puertas corredizas

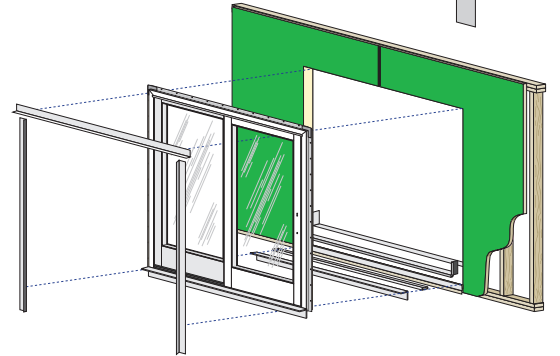

Instalación en construcciones nuevas con aleta de sujeción en mampostería para puertas corredizas

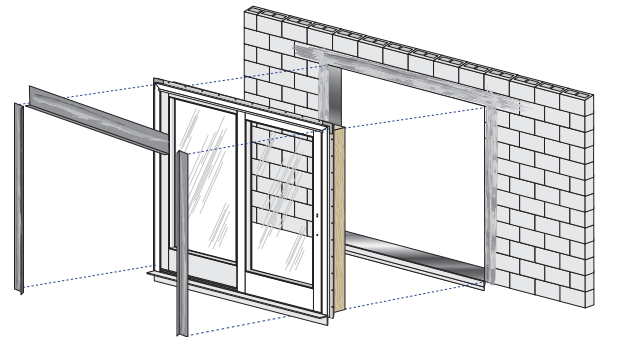

Reemplazo completo del marco de puertas corredizas con aleta de sujeción

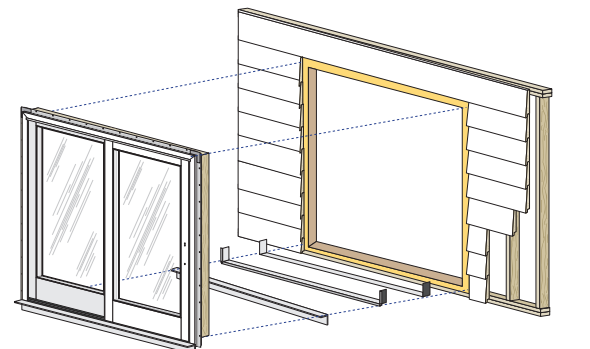

Estas instrucciones se elaboraron y probaron para usarse en estructuras de paredes diseñadas para controlar el agua. No utilice estas instrucciones con otros métodos de construcción u otros tipos de marcos para puerta. Puede obtener instrucciones de instalación para usar con otros métodos de construcción o tipos de marcos en Pella® Corporation, su distribuidor local de productos Pella o en [www.installpella.com](http://www.installpella.com). Los diseños, métodos y materiales de construcción, así como las condiciones del emplazamiento exclusivas de su proyecto, podrían requerir un método de instalación diferente al descrito en estas instrucciones o detalles adicionales. La determinación del método de instalación adecuado es responsabilidad suya, de su arquitecto o de su constructor.



AL COMPRAR, INSTALAR O UTILIZAR PRODUCTOS PELLA (INCLUIDOS LOS PRODUCTOS Y SERVICIOS PELLA), ACEPTA LOS TÉRMINOS DE LA GARANTÍA LIMITADA Y, ADEMÁS, USTED Y PELLA ACUERDAN ARBITRAR LAS DISPUTAS QUE SURJAN O ESTÉN RELACIONADAS CON LOS PRODUCTOS PELLA; TAMBIÉN, RENUNCIA A CUALQUIER DERECHO A PARTICIPAR EN UNA ACCIÓN DE CLASE RELACIONADA CON LOS PRODUCTOS PELLA, a menos que notifique a Pella de su decisión de no participar en el Acuerdo de Arbitraje a más tardar noventa (90) días calendario a partir de la fecha en que compró o tomó posesión de sus Productos PELLA. La exclusión del Acuerdo de Arbitraje no afectará a la cobertura proporcionada por cualquier garantía limitada aplicable relacionada con sus Productos Pella. Para obtener información de exclusión voluntaria y detalles adicionales, lea el Acuerdo de Garantía Limitada y Arbitraje para sus productos Pella en [www.Pella.com/arbitration](http://www.Pella.com/arbitration)

## INFORMACIÓN IMPORTANTE DE SEGURIDAD Y DEL PRODUCTO: PUERTAS

**Referencia de símbolos de alerta de seguridad:** estos símbolos son para alertarte sobre posibles riesgos de lesiones y para brindarte información. Respeta todos los mensajes de seguridad.

**PODRÍA**  
dar como  
resultado:



una lesión grave/la muerte

**PODRÍA**  
dar como  
resultado:



una lesión menor

**PODRÍA**  
dar como  
resultado:



Daños materiales o en el producto

**PODRÍA**  
dar como  
resultado:



Procedimiento e información del producto.



Muchas puertas de casas más antiguas están pintadas con pintura a base de plomo. El retiro de puertas antiguas puede alterar esta pintura. Es necesario tomar las precauciones adecuadas para reducir al mínimo la exposición al polvo y a los desechos. Para obtener más información, consulte las autoridades estatales o locales y/o vea [www.epa.gov/lead](http://www.epa.gov/lead).



Para garantizar la seguridad y ayudar a prevenir daños a la propiedad, incluidos posibles daños a su ventana o puerta, cierre y bloquee las ventanas y puertas siempre que no se estén usando para ventilar en un día agradable y, sobre todo, cuando hay vientos fuertes o lluvia.

**AVISO**

**Pella products must be stored in an upright, level position not exposed to weather.** The storage must be ventilated and provide protection from direct sunlight and excessive temperature.

**AVISO IMPORTANTE**

Debido a que en todas las construcciones se debe prever algún tipo de filtración de agua, es importante que el sistema de pared esté diseñado y construido para controlar adecuadamente la humedad. Pella Corporation no se hará responsable por reclamos o daños causados por una filtración de agua prevista o imprevista; deficiencias en el diseño de la edificación, construcción y mantenimiento; incumplimiento de las instrucciones de instalación de los productos Pella; o el uso de los productos Pella en sistemas de paredes que no permitan el control apropiado de la humedad dentro de tales sistemas. La determinación de la idoneidad de todos los componentes de la construcción, incluido el uso de los productos Pella, así como del diseño y la instalación de tapajuntas y sistemas de selladores, son responsabilidad del comprador o usuario, arquitecto, contratista, instalador u otro profesional de la construcción y no de Pella. Los productos Pella no deben usarse en sistemas aislantes de pared que no permitan el manejo adecuado de la humedad dentro de los sistemas de pared, tales como sistemas aislantes de acabado para exteriores (EIFS, por sus siglas en inglés, también conocidos como estuco sintético) u otros sistemas que no posean sistemas de control de agua. Excepto en los estados de California, Nuevo México, Arizona, Nevada, Utah y Colorado, Pella no otorga garantía de ningún tipo ni asume responsabilidad alguna por las ventanas Pella ni las puertas instaladas en sistemas de barrera de pared. En los estados mencionados, la instalación de los productos Pella en sistemas de barrera de pared o similares deberá estar de acuerdo con las instrucciones de instalación de Pella. Las modificaciones al producto que no hayan sido aprobadas por Pella Corporation anularán la garantía.

**CUIDADO Y MANTENIMIENTO** Para obtener información sobre el cuidado y mantenimiento, póngase en contacto con un distribuidor local de productos Pella. Esta información también está disponible en [www.Pella.com](http://www.Pella.com).

**INSTRUCCIONES DE LIMPIEZA VIDRIO:** retire la película protectora y las etiquetas y limpie el vidrio con un paño suave, limpio y que no deje pelusas, y con jabón o detergente suave. Asegúrese de retirar todo el líquido secándolo o **utilizando** una esponja limpia.

**AVISO**

NO use elementos abrasivos.

**AVISO**

NO raspe ni use herramientas que puedan dañar la superficie.

**AVISO**

NO utilice solventes, productos de limpieza o productos químicos para limpieza inadecuados. Si lo hace, se pueden producir daños permanentes y la falla del producto, y la pérdida o daño no estarían cubiertos por la garantía limitada.

**INSTRUCCIONES PARA EL ACABADO (PUERTAS PARA PATIO DE MADERA Y PUERTAS DE ENTRADA DE FIBRA DE VIDRIO)** Pinte o acabe inmediatamente después de la instalación. Si los productos no se acabarán inmediatamente, cúbralos con plástico transparente para protegerlos de la suciedad, los daños y la humedad. Retire todos los residuos de construcción antes de aplicar el acabado. Lije suavemente todas las superficies de madera con papel de lija de grano 180 o más fino. NO use lana de acero. TENGA CUIDADO DE NO RAYAR EL VIDRIO. Elimine todo el polvo de lija. Los productos Pella deben terminarse de acuerdo con estas instrucciones; si no se siguen las instrucciones, se anulará la Garantía limitada. El acabado de los bordes del panel es opcional para las puertas para patio.

**AVISO**

Para mantener el funcionamiento correcto del producto, no pinte, acabe ni retire los burletes, guardapolvos de mohair, las empaquetaduras ni las piezas de vinilo. Si se retiran estas piezas, se provocarán filtraciones de aire y agua. Luego del acabado, deje que las puertas de ventilación y las puertas se sequen completamente antes de cerrarlas. Si pinta, tiñe o aplica acabado sobre el burlete, límpielo inmediatamente con un paño húmedo.

**Limpieza de los paneles e instrucciones de preparación para paneles sin acabado o con pintura base:** Utilice un paño seco para retirar la suciedad de las puertas suavemente. Examine las puertas en busca de posibles manchas o huellas habituales después de la fabricación o manipulación. Para quitar las manchas, limpie suavemente la superficie con agua tibia. NO lije la superficie del panel de fibra de vidrio. Raspe y lije con papel de lija ligero o una almohadilla abrasiva (grano de 220 o más). Enjuague la superficie con aguarrás mineral para los paneles de fibra de vidrio y agua tibia para los paneles de acero. Permita que la puerta y la ventana lateral se sequen por completo antes de aplicar el acabado. Aplique acabado en los paneles de la puerta lo más rápido posible luego de la instalación.

**TEÑIDO DE LOS PANELES DE FIBRA DE VIDRIO O LAS PIEZAS DEL MARCO INTERIOR SIN ACABADO:** Los paneles de las ventanas laterales y la puerta de fibra de vidrio pueden teñirse con tinte en gel si desea una apariencia de madera. Pella ofrece gran variedad de colores de kits de tintes. Aplique el acabado de acuerdo con las instrucciones del fabricante del kit de tintes. Asegúrese de aplicar acabado en todos los bordes expuestos del panel para reducir los posibles daños. Las piezas internas del marco sin pintura base pueden teñirse con tintes para madera, y deben aplicarse dos capas de acabado de poliuretano transparente como mínimo. NO coloque la capa superior entre los bordes exteriores del marco de vidrio y el panel de la puerta.

**NOTA:** El tono del color de base de la fibra de vidrio puede variar. Esta variación es normal y no afectará el color del tinte de la puerta.

**INSTRUCCIONES PARA PINTAR:** El exterior del marco de la puerta de madera, los paneles de acero de primera calidad de la puerta y las vidrieras laterales tienen pintura base de fábrica. Las puertas de madera deben pintarse inmediatamente después de la instalación. La pintura base aplicada de fábrica no está diseñada para la exposición prolongada en exteriores. Lije suavemente todas las superficies de madera interiores sin pintura base con papel de lija de grano 180 o más fino antes de colocar la pintura base y pintar. Los paneles de las ventanas laterales y la puerta de fibra de vidrio no requieren pintura base

Use dos capas de pintura látex al 100%, dado que tiene buenas propiedades antibloqueo. En las unidades con vidrio, no coloque pintura entre los bordes exteriores del marco de vidrio y el panel de la puerta. En los productos de fibra de vidrio, cepille la pintura en la misma dirección que las vetas de madera simuladas. Para las puertas de entrada, asegúrese de aplicar acabado en todos los bordes expuestos del panel para minimizar los posibles daños del panel.

El acabado de los bordes del panel es opcional para las puertas para patio.

Pella Corporation no es responsable por imperfecciones en acabados con pintura interior o tintes de ningún producto que no haya sido aplicado de fábrica por Pella Corporation. Para obtener información adicional sobre el acabado, consulte el Manual del usuario de Pella o visite [www.Pella.com](http://www.Pella.com).

**AVISO**

El uso de acabados, solventes o productos químicos de limpieza no aprobados puede provocar reacciones adversas con los materiales de las puertas. Pella no se hará responsable de los problemas causados por el uso de materiales no aprobados. Si tiene dudas, póngase en contacto con un representante o distribuidor local.

**ACABADO EXTERIOR DEL MARCO EXISTENTE (COMPARTIMIENTO DE REPUESTO)** Es responsabilidad del dueño de casa, contratista o instalador asegurar la cobertura o la aplicación del acabado de cualquier madera expuesta sin acabado. Algunos métodos posibles incluyen, aunque no están limitados a, la cobertura con serpentín de aluminio o pintura.



# RETIRO DEL MARCO COMPLETO AL PREPARAR LA INSTALACIÓN DE UNA NUEVA PUERTA CON ALETA DE SUJECIÓN



Este método de retiro completo del marco consiste en retirar el bastidor y el marco completo de la puerta existente de la pared. La abertura resultante es la abertura original sin terminar. Las aletas de sujeción de la puerta existente generalmente se clavan a las vigas de la estructura y se aplica panel de revestimiento, recubrimiento de ladrillo u otro material exterior sobre la aleta en la parte exterior. El interior podría tener un panel de yeso de retorno desde la pared al marco de la puerta.

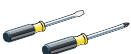

## PRECAUCIÓN

Muchas puertas de casas más antiguas están pintadas con pintura a base de plomo. El retiro de puertas antiguas puede alterar esta pintura. Es necesario tomar las precauciones adecuadas para reducir al mínimo la exposición al polvo y a los desechos. Consulte las autoridades estatales o locales para obtener más información y/o vaya a [www.epa.gov/lead](http://www.epa.gov/lead).

### HERRAMIENTAS NECESARIAS:

- Cuchillo para uso general 
- Destornilladores Phillips y estándar 

- Palanca 
- Sierra circular 

- Martillo 
- Espátula 

RECUERDE UTILIZAR UN EQUIPO DE PROTECCIÓN PERSONAL ADECUADO.

## PUERTA CON MARCO DE MOLDURA DE MADERA EXISTENTE

- A. Marque la pintura o el barniz entre el reborde interior y la pared con un cuchillo para uso general afilado.

NOTA: Esto minimizará el daño a la pared interior y al reborde.

- B. Retire el reborde interior. Con una palanca y un bloque de madera, retire el reborde interior de los cuatro lados de la puerta, incluido el soporte en la parte inferior de la puerta. Si va a reutilizar el reborde interior, retire los clavos por el lado posterior de la tabla con un alicate de pinza.
- C. Corte la línea de sellador exterior entre la moldura o el reborde exterior y el panel de revestimiento exterior o el revestimiento de la pared.
- D. Retire los paneles (si es necesario) para hacer la puerta más ligera.
- E. Retire la moldura de ladrillo exterior o el reborde plano con una palanca y un bloque de madera.

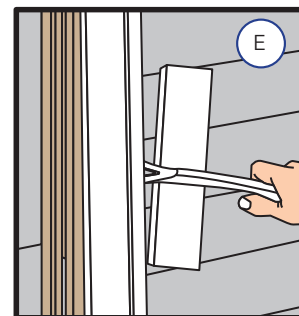
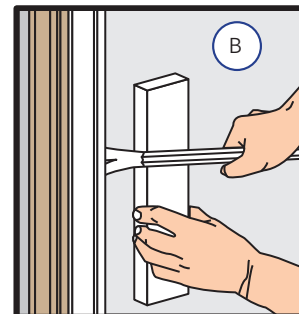

## PRECAUCIÓN

Algunas puertas pueden salirse de la abertura cuando se retira el reborde exterior.

- F. Retire el marco para puerta con una palanca, si es necesario.

## RETIRO DE LA PUERTA CON ALETAS DE SUJECIÓN EXISTENTE

### RETIRO DEL PANEL

- A. Retire los paneles (si es necesario) para hacer la puerta más ligera.

### PUERTA CON REBORDE EXTERIOR

- B. Retire el reborde exterior existente (si corresponde). Use un bloque de madera para proteger el material de la pared exterior. Use una palanca para retirar el reborde exterior existente.
- C. Retire los clavos o tornillos que fijan la aleta de sujeción de la puerta a la pared.
- D. Retire la puerta de la abertura.

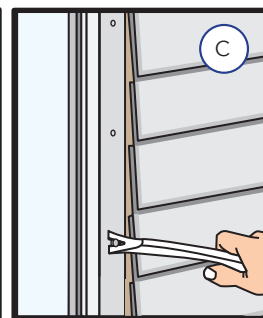
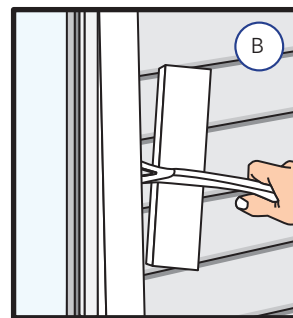

### PUERTA SIN REBORDE EXTERIOR

- E. Use una sierra alternativa para cortar a través de la línea del sellador y de la aleta de sujeción.

○

- F. Retire el panel de revestimiento o córtelo a un mínimo de 7,62 cm o lo suficiente como para que la aleta de sujeción quede expuesta. Retire los sujetadores que fijan la aleta de sujeción de la puerta a la pared.

NOTA: Cuando recorte el panel de revestimiento, configure la profundidad de la hoja de la sierra en 3,18 mm menos que el grosor del panel de revestimiento. Rompa los extremos cortados del panel de revestimiento después de aserrar. NO corte la cubierta existente del edificio.

- G. Retire la puerta de la pared.

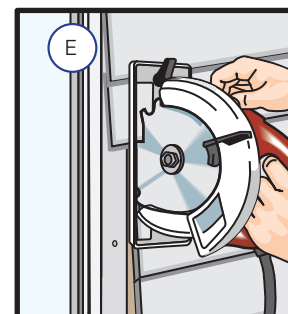

Consulte con los proveedores y autoridades locales para reciclar o desechar de manera adecuada los componentes antiguos de la puerta.



# PREPARACIÓN DE LA INSTALACIÓN DE LA PUERTA CORREDIZA CON ALETA DE SUJECCIÓN

## USTED NECESITARÁ:

- Calzas/separadores resistentes a la humedad (de 12 a 20)
- Clavos galvanizados para techo de 2 pulg (0,11 kg)
- Tornillos para madera resistentes a la corrosión #10 x 3-1/2 pulg (mejora de rendimiento y Resistentes a Impactos)
- Tornillos de mampostería para aplicaciones en concreto (diámetro mínimo 5,71 cm x 3 pulg)
- Varilla de relleno de espuma de celda cerrada/relleno sellador (de 6,40 m a 9,14 m)
- Cinta tapajuntas de butilo con relleno metalizado para aislamiento de puertas y ventanas SmartFlash™ de Pella® o equivalente
- Sellador para la instalación de puertas y ventanas Pella o sellador multiuso de alta calidad equivalente.
- Sellador de espuma aislante de poliuretano para puertas y ventanas de baja presión y baja expansión. NO utilice espumas de alta presión o de látex
- Revestimiento para alféizar (opcional) de 16,82 cm x (ancho de la abertura sin terminar + 5,08 cm)
- Soporte de alféizar de aluminio Pella o bloques de madera
- Rebordes interiores o extensiones de jamba (de 4,57 m a 12,19 m)

## OPCIÓN DE SUJETADOR PARA INSTALACIÓN:

- Sujetadores para instalación de 15,24 cm o 20,32 cm
- Tornillos de cabeza plana resistentes a la corrosión para madera #6 x 5/8 pulg
- Tornillos resistentes a la corrosión #8 x 1-1/2 pulg o tornillos para mampostería de 3/16 pulg x 1-1/2 pulg

## HERRAMIENTAS NECESARIAS:

- Cinta métrica
- Nivel
- Escuadra
- Martillo
- Engrapadora
- Pistola para sellador
- Tijeras o cuchillo para uso general
- Tijeras para hojalata
- Destornilladores (uno Phillips #2 con vástago de 8 pulg y uno plano)
- Taladro
- Brocas para taladro de 13/64 pulg y 1/8 pulg y broca para mampostería para aplicaciones en concreto

**ADVERTENCIA** POR RAZONES DE SEGURIDAD, LA INSTALACIÓN REQUIERE DE DOS (2) O MÁS PERSONAS.

Almacene las puertas en posición vertical y alejadas de los rayos directos del sol.

## VERIFICACIÓN DE LA ABERTURA SIN TERMINACIÓN

A. Confirme que la abertura esté a plomo y nivelada.

**AVISO** Es fundamental que la parte inferior esté nivelada y que no se incline hacia el interior o el exterior.

B. Retire la suciedad, el aceite o los desechos de la abertura y de las superficies que rodean la pared.

C. Confirme que la puerta quepa en la abertura. Mida los cuatro lados de la abertura para asegurarse de que sean de 1,27 cm a 1,9 cm mayores que el ancho de la puerta y 1,27 cm mayores que el alto. Mida el ancho y alto en varios lugares para asegurarse de que la cabecera o las vigas no estén arqueadas.

**AVISO** Se requieren 3,81 cm (1-1/2 pulg) o más de bloques de madera sólida alrededor del perímetro de la abertura. Corrija los problemas de la abertura sin terminar antes de continuar.

**AVISO** Es importante considerar la exposición de la puerta a la intemperie, el tipo de superficie de apoyo exterior y su proximidad al alféizar de la puerta, y confirmar que las superficies exteriores impermeables tengan una inclinación adecuada en dirección opuesta a la puerta antes de continuar con la instalación.

## PREPARACIÓN DE LA PUERTA PARA SU INSTALACIÓN

A. Retire la envoltura plástica y el empaque de cartón de la puerta. En las unidades laminadas, retire la película protectora de las piezas

B. Inspeccione el producto en busca de cualquier daño como grietas, hendiduras o rayones. NO instale productos dañados.

C. Puertas Pella® Reserve y puertas corredizas Serie Lifestyle de Pella®: Retire los separadores de transporte; para ello, deslice el panel desmontable abriéndolo aproximadamente hasta la mitad y retire los espaciadores de la parte superior e inferior del panel.

**Todas las puertas:** Retire el panel de ventilación antes de la instalación. Primero deberá retirar el retén del panel de ventilación cerca del empalme en el alféizar. A continuación, para retirar el panel de ventilación abra el panel unos 20,32 cm y saque el riel superior, incline y aleje la parte inferior del panel del marco de la puerta, y baje el panel para sacarlo del riel superior. Coloque cuidadosamente el panel a un lado. Vuelva a instalar el panel de ventilación y el retén del panel después de la instalación del marco de la puerta.

Para las puertas corredizas de 4 paneles que se envían en 2 secciones, lea las instrucciones de ensamblaje en el lugar antes de proceder.

**Impervia:** retire el panel de ventilación abriéndolo unos 10,16 cm y levantándolo para sacarlo del riel inferior e inclinando la parte inferior del panel en dirección opuesta al marco para puerta. A continuación, baje el panel para sacarlo del riel superior. Se tendrán que retirar los dos espaciadores de envío de la parte inferior del panel. Coloque cuidadosamente el panel a un lado.

**Encompass de Pella y Serie 150 de Pella®:** Consulte las instrucciones que se encuentran más adelante en este folleto para cambiar la orientación del deslizador de la puerta.

D. Aleta de instalación plegable en 90° (solo unidades con aleta de instalación plegable). Tenga cuidado de no retirar ni desgastar las esquinas de la aleta.

**NOTA:** Si la aleta no está en 90°, la puerta no estará correctamente alineada en el interior.

E. Unidades con reborde exterior EnduraClad ancho y aletas angostas SIN orificios preperforados: Instale sujetadores o pretaladre orificios para los tornillos del marco.

Consulte las instrucciones de anclaje de la aleta de sujeción al final de este folleto.

Es posible que se requiera una preparación adicional para una mejora de rendimiento, para productos resistentes a impactos o para cumplir con los requisitos del código de construcción local. Consulte el esquema del ancla de expansión Hurricane Shield o de rendimiento avanzado.

F. Lea todas las instrucciones antes de proceder.

Estas instrucciones se elaboraron y probaron para usarse en estructuras de paredes diseñadas para controlar el agua. No utilice estas instrucciones con otros métodos de construcción u otros tipos de marcos para puerta. Puede obtener instrucciones de instalación para usar con otros métodos de construcción o tipos de marcos en Pella® Corporation, su distribuidor local de productos Pella o en [www.installpella.com](http://www.installpella.com). Los diseños, métodos y materiales de construcción, así como las condiciones del emplazamiento exclusivas de su proyecto, podrían requerir un método de instalación diferente al descrito en estas instrucciones o detalles adicionales. La determinación del método de instalación adecuado es responsabilidad suya, de su arquitecto o de su constructor.

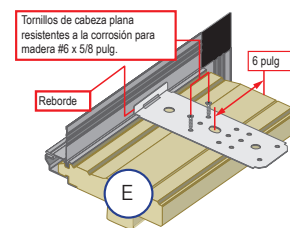
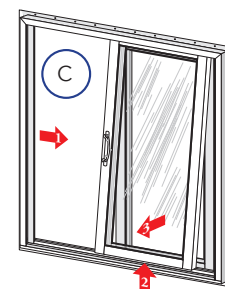
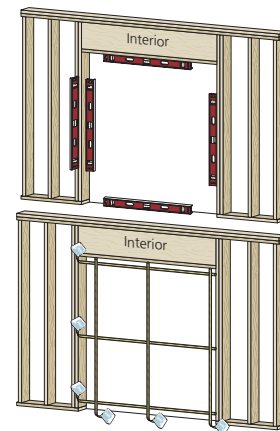

AL COMPRAR, INSTALAR O UTILIZAR PRODUCTOS PELLA (INCLUIDOS LOS PRODUCTOS Y SERVICIOS PELLA), ACEPTA LOS TÉRMINOS DE LA GARANTÍA LIMITADA Y, ADEMÁS, USTED Y PELLA ACUERDAN ARBITRAR LAS DISPUTAS QUE SURJAN O ESTÉN RELACIONADAS CON LOS PRODUCTOS PELLA; TAMBIÉN, RENUNCIA A CUALQUIER DERECHO A PARTICIPAR EN UNA ACCIÓN DE CLASE RELACIONADA CON LOS PRODUCTOS PELLA, a menos que notifique a Pella de su decisión de no participar en el Acuerdo de Arbitraje a más tardar noventa (90) días calendario a partir de la fecha en que compró o tomó posesión de sus Productos PELLA. La exclusión del Acuerdo de Arbitraje no afectará a la cobertura proporcionada por cualquier garantía limitada aplicable relacionada con sus Productos Pella. Para obtener información de exclusión voluntaria y detalles adicionales, lea el Acuerdo de Garantía Limitada y Arbitraje para sus productos Pella en [www.Pella.com/arbitration](http://www.Pella.com/arbitration)





# INSTALACIÓN EN CONSTRUCCIONES NUEVAS CON ALETA DE SUJECCIÓN DESPUÉS DE LA CUBIERTA DEL EDIFICIO

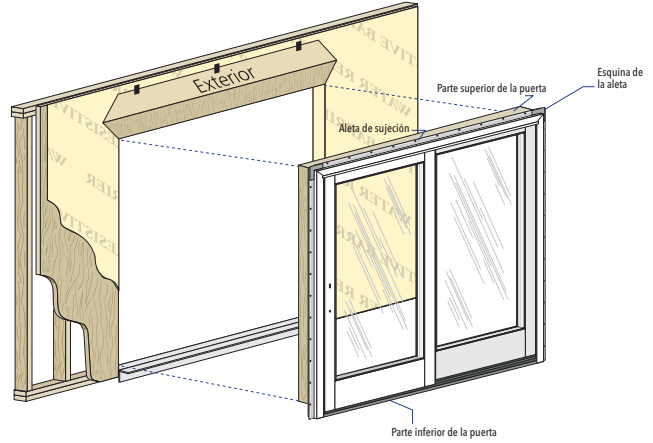
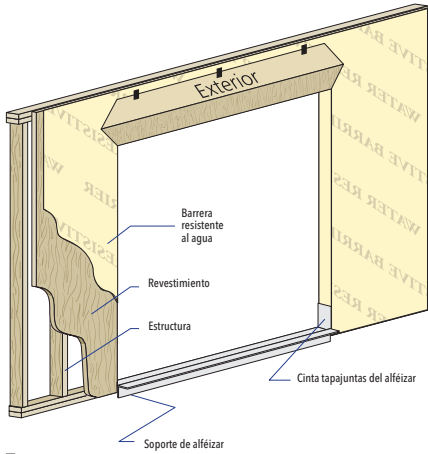

## 1 PREPARACIÓN DE LA ABERTURA

Consulte la sección de preparación para la instalación de la aleta de sujeción al comienzo de este folleto.

### A. Corte la cubierta del edificio.

B. Pliegue la cubierta del edificio en las jambas y engrápela en su lugar. Pliegue la lengüeta superior hacia arriba y sujétela temporalmente con cinta tapajuntas.

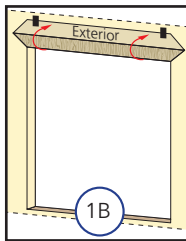
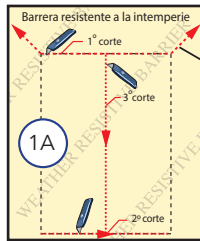

Si utiliza un revestimiento para alféizar opcional o si la puerta se instalará en concreto, consulte las instrucciones al final de este folleto.

C. Corte 2 trozos de cinta tapajuntas que sean 30,48 cm más largos que el ancho de la abertura.

D. Aplique cinta tapajuntas para alféizar #1 en el alféizar y extiéndala 2,54 cm hacia el exterior y 15,24 cm sobre cada jamba.

E. Corte lengüetas de 2,54 cm de ancho en cada esquina al rasgar el aluminio 1,27 cm en cada dirección desde la esquina.

F. Aplique cinta tapajuntas para alféizar #2 de manera que se superponga a la cinta #1 en al menos 2,54 cm. Para puertas batientes con una profundidad de marco mayor a 12,7 cm, agregue un tercer trozo de cinta tapajuntas a fin que quede a 6,35 mm del interior del marco de la puerta.

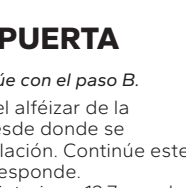
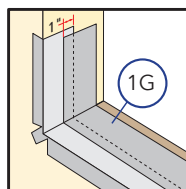
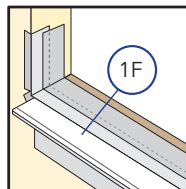
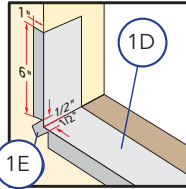

**AVISO** Presione firmemente toda la cinta hacia abajo.

**NOTA:** Para puertas con aletas de sujeción del alféizar, continúe con el paso 2A e instale el cordón de sellador más interno.

G. Fije un soporte de alféizar de aluminio Pella o bloque de madera al ras con el alféizar de la abertura para apoyar el borde exterior del marco para puerta.

## 2 COLOCACIÓN Y SUJECIÓN DE LA PUERTA

Para las puertas de vinilo sin aletas de sujeción del alféizar, continúe con el paso B.

A. Aplique tres cordones de sellador de 9,52 mm a lo largo del alféizar de la abertura. Coloque el cordón más interno a 1,27 cm (1/2") desde donde se ubicará el interior del alféizar de la puerta luego de la instalación. Continúe este cordón hasta el borde del revestimiento del alféizar, si corresponde.

Aplique un segundo cordón comenzando desde el cordón interior a 12,7 mm de cada lado, hacia el exterior del marco y a lo largo de la abertura. Deje espacios de 5,08 cm a 10,16 cm de la esquina y en el centro.

Coloque un tercer cordón donde quedará el exterior del alféizar de la puerta después de la instalación.

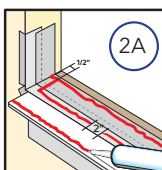
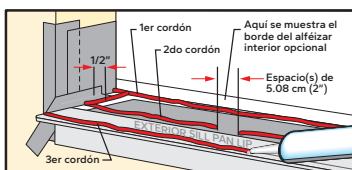

Continúe con el paso 2F.

## 2 COLOCACIÓN Y SUJECIÓN DE LA PUERTA CONTINUACIÓN

Las puertas de vinilo sin aletas de sujeción del alféizar siguen los pasos de B a E, para todas las otras puertas continúe con el paso 2F:

B. Retire el riel del alféizar comenzando en un extremo y jale cuidadosamente hacia arriba. De esta forma, el compartimiento del panel de deslizamiento quedará expuesto.

**NOTA:** Una herramienta en forma de gancho, como por ejemplo una llave Allen lo ayudará a levantar un extremo del riel.

C. Taladre orificios de 3/16 pulg en el alféizar cada 45,72 cm de cada esquina y a 3,01 cm del interior de la puerta. Vuelva a taladrar con una broca de 3/8 pulg solo a través de la primera pared del marco para puerta. Use una guía de taladro ajustada en 1/4 pulg en el extremo de la broca para evitar taladrar a través de la segunda pared.

D. Ajuste la puerta. Asegúrese de que la puerta esté a plomo y nivelada. Marque las ubicaciones de las anclas de expansión y taladre. Marque el interior del marco de la puerta en el alféizar para mostrar una demarcación para la colocación de sellador. Cuidadosamente, retire y coloque la puerta a un lado.

E. Aplique 2 cordones continuos de 6,35 mm a 9,52 mm de diámetro de sellador en el alféizar de la abertura y 15,24 cm sobre las jambas, hacia el lado interior de la puerta (entre los orificios de las anclas de expansión y el borde interior de la puerta). NO aplique sellador entre los orificios de las anclas y el lado exterior de la placa de alféizar o suelo.

**AVISO** Si no sella adecuadamente el alféizar de la puerta y todas las aberturas, es posible que el agua penetre en el interior del hogar.

F. Centre la parte inferior de la puerta en la abertura e incline la puerta hasta que quede en su lugar. No deslice la puerta en la abertura. Si lo hace, se arruinarán las líneas de sellador. Verifique que las jambas estén a plomo y confirme que haya espacio para las calzas entre las jambas y la abertura a cada lado.

G. Pase dos sujetadores, uno cerca de cada extremo de la aleta de sujeción superior. (Consulte las instrucciones de anclaje de la aleta de sujeción al final de este folleto).

H. Deje la puerta a plomo y a escuadra. Coloque las calzas en el pestillo de la cerradura. Las calzas deben ser 12,7 mm (1/2 pulg) más cortas que la profundidad del marco de la puerta. Coloque calzas adicionales comenzando a 6 pulg desde la parte inferior, según sea necesario, para mantener las jambas rectas y a plomo.

**AVISO** Para combinaciones y unidades de rendimiento superior, resistentes a los impactos, se requieren calzas adicionales en la ubicación de los tornillos. Consulte las instrucciones de anclaje de la aleta de sujeción al final de este folleto.

I. Revise la ubicación de la puerta midiendo desde la superficie interior del marco para puerta o de la extensión de la jamba hasta la superficie interior de la pared para confirmar que esté parejo. Si las dimensiones no son iguales, verifique que las aletas estén plegadas completamente en 90° (si corresponde).

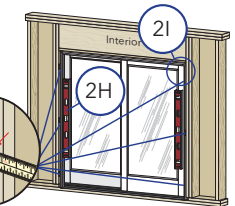
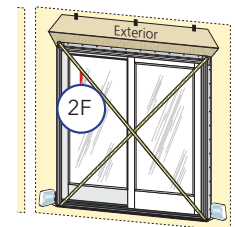
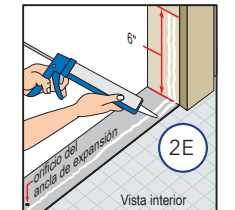
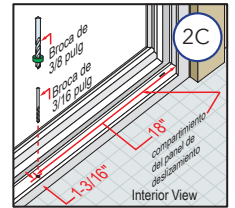



# INSTALACIÓN EN CONSTRUCCIONES NUEVAS CON ALETA DE SUJECIÓN DESPUÉS DE LA CUBIERTA DEL EDIFICIO

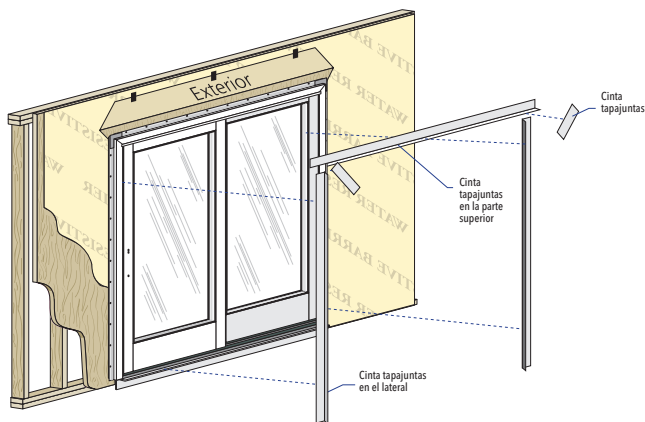

## 2 COLOCACIÓN Y SUJECIÓN DE LA PUERTA CONTINUACIÓN

- J. Coloque los tornillos en el cerradero del retén del lado de la ventilación de las puertas de 2-paneles. Consulte las instrucciones de anclaje al final de este folleto.
- K. Ubique y asegure el retén del rodillo taladrando orificios a través de los orificios restantes e inserte un tornillo en cada orificio. (Consulte las instrucciones del ancla de expansión al final de este folleto o en el paquete de aditamentos).
- L. Termine de insertar los sujetadores en la aleta de sujeción. Consulte las instrucciones para la aleta de sujeción y el marco para puerta (si corresponde). Consulte las instrucciones del ancla de expansión al final de este folleto.
- M. Instale el panel corredizo. Desde el exterior, incline la parte superior del panel y colóquelo en el riel superior. Mueva la parte inferior del panel hacia el marco para puerta y colóquelo en el riel inferior. Tenga cuidado de no apretarse los dedos entre los dos paneles. NO cierre el panel corredizo hasta que se instalen los aditamentos. Las puertas pueden bloquearse cuando se cierran.
- N. Compruebe el funcionamiento de la puerta.

**AVISO** Si el bloqueo secundario de un enclavamiento de panel de ventilación *Impervia* no se bloquea, afloje los tornillos y ajuste la ubicación de la placa de impacto; vuelva a apretar los tornillos. Consulte las instrucciones del ancla de expansión al final de este folleto.

**AVISO** Regule las calzas para corregir cualquier problema con la ubicación a plomo y a escuadra, el funcionamiento o la distancia.

- O. Instale los retenedores de panel. Consulte las instrucciones que se incluyen en el paquete de aditamentos del retenedor de panel.  
Instale los topes (si corresponde). Consulte las instrucciones del ancla de expansión al final de este folleto.
- P. Instale las manijas. Consulte las instrucciones que se incluyen en la caja de

**ADVERTENCIA** El retenedor del panel DEBE instalarse para reducir el riesgo de lesiones graves o de muerte por la caída del panel de la puerta. Si el retenedor del panel se pierde o se daña, NO INSTALE LA PUERTA. Póngase en contacto con su minorista local de Pella o con el Servicio al Cliente de Pella en el (877) 473-5527 para su reemplazo.

aditamentos.

- Q. Para regular la altura del panel para que tenga 3,17 mm de separación con el cabezal de la unidad, retire la cubierta del orificio y utilice un destornillador Phillips #2 para girar el tornillo de ajuste del rodillo en la dirección de las manecillas del reloj (levantar) o en dirección contraria a las manecillas del reloj (bajar).

**Impervia modelo 2:** ajuste la altura del panel con un espacio de 6,35 mm desde la parte inferior del panel hasta el riel del alféizar.

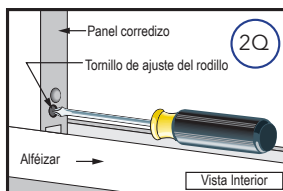

**AVISO** Para las puertas con resistencia contra impactos severos o con vidrio de cristal triple utilice una palanca pequeña para levantar el panel mientras gira el tornillo de ajuste. Esto evitará que las roscas se dañen.

- R. Ajuste la falleba de pie (si corresponde); consulte las instrucciones del ancla de expansión al final de este folleto.
- S. Puertas Encompass de Pella y puertas Serie 150 de Pella®: Instale el retén y regule el gancho de cierre (de ser necesario). Consulte las instrucciones del ancla de expansión al final de este folleto.
- T. Compruebe el funcionamiento de la puerta abriéndola y cerrándola.



## 3 INTEGRACIÓN CON LA CUBIERTA DEL EDIFICIO

**AVISO** Para el uso de aletas plegables o deslizables, selle la unión de la aleta al marco al aplicar cinta tapajuntas 1,27 cm sobre el marco o al sellar la unión con sellador de instalación después de colocar la cinta tapajuntas.

- A. Aplique la cinta tapajuntas en los costados rectos.

Corte dos trozos de cinta tapajuntas 10,16 cm (4 pulg) más largos que los lados rectos. Aplique cinta sobre la aleta y en la barrera resistente al clima. Extienda la cinta 5,08 cm (2 pulg) por encima y debajo de los costados rectos.

**Puertas con dinteles con ángulo en la parte superior o con parte superior curva:** En el lado más corto, no permita que la cinta lateral se extienda más allá de lo que cubrirá la cinta en la parte superior.

- B. Aplique la cinta tapajuntas en la parte superior.

Corte un trozo de cinta tapajuntas que se extienda 2,54 cm (1 pulg) más allá de ambas cintas tapajuntas.

**NOTA:** Siga los pasos de C a E solo para las puertas de 4 paneles con marcos ensamblados en campo.

- C. Aplique sellador en el punto en el que el revestimiento del marco de la puerta entra en contacto con la aleta de sujeción a lo largo de la parte superior y en cada extremo del marco.

- D. Instale un tapajuntas de dintel para goteos.

- E. Aplique un trozo de cinta tapajuntas sobre el tapajuntas de dintel para goteos como se muestra.

- F. Pliegue la lengüeta superior de la barrera resistente al clima.

- G. Aplique cinta tapajuntas en los cortes diagonales superiores. Corte dos trozos de cinta tapajuntas al menos 2,54 cm (1 pulg) más largos que cada corte diagonal. Sobreponga la cinta 2,54 cm (1 pulg) más allá del extremo del corte sobre la barrera resistente al clima. Sobreponga varios trozos de cinta en 2,54 cm (1 pulg) cuando sea necesario.

**AVISO** Presione toda la cinta tapajuntas firmemente hacia abajo.

- H. Instale el sellador interior. Consulte las instrucciones del sellador interior al final de esta guía.

- I. Coloque el bloque sujetador de madera en el exterior de la abertura para apoyar el borde del alféizar de la puerta (solo para las puertas con aletas de sujeción del alféizar).

- J. Instale el tapajuntas del dintel, incorporándolo adecuadamente con el panel de revestimiento y la cobertura del edificio, de acuerdo con los requisitos del código correspondiente.

- K. Instale el sellador exterior. (Luego de que el revestimiento de la pared esté instalado) Consulte las instrucciones del sellador exterior al final de este folleto.

Sello de aleta a marco  
Opción de cinta tapajuntas

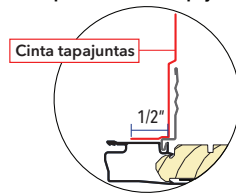

Opción de sellador  
(Asegúrese de la compatibilidad del sellador con los materiales tapajuntas)

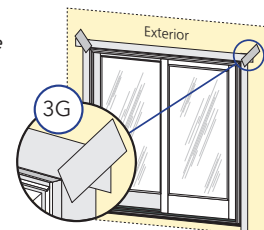
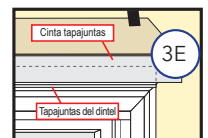
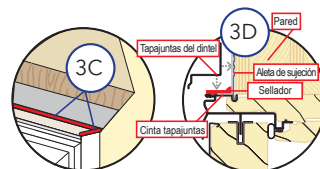
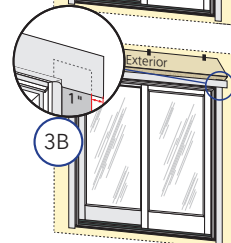
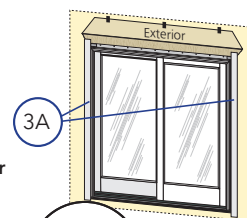
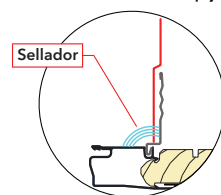

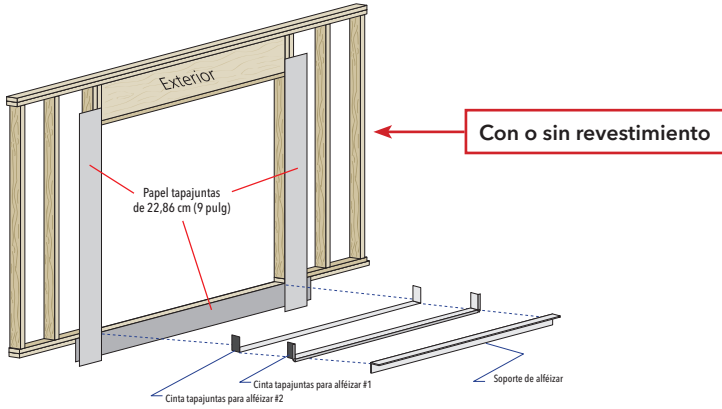

## 1 PREPARACIÓN DE LA ABERTURA

Consulte la sección de preparación para la instalación de la aleta de sujeción al comienzo de este folleto.

**A. Aplique papel tapajuntas en la parte inferior.** Corte un trozo de papel tapajuntas de 22,86 cm (9 pulg) de ancho como mínimo, 45,72 cm (18 pulg) más largo que el ancho de la abertura. Centre el papel tapajuntas con el alto de la abertura y engrápele al ras con la parte superior de la placa del alféizar.

**NOTA:** No se requiere papel tapajuntas en la parte inferior en pisos de cemento.

**B. Aplique papel tapajuntas a los lados.** Corte 2 trozos de papel tapajuntas de 22,86 cm (9 pulg) de ancho como mínimo, 45,72 cm (18 pulg) más largo que lado recto más largo de la abertura. Centre el papel tapajuntas con el alto de la abertura y engrape un trozo al ras con el borde interior a ambos lados.

Si utiliza un revestimiento para alféizar opcional o si la puerta se instalará en concreto, consulte las instrucciones al final de este folleto.

**C. Corte 2 trozos de cinta tapajuntas** que sean 30,48 cm (12 pulg) más largos que el ancho de la abertura.

**D. Aplique cinta tapajuntas para alféizar #1** en el alféizar y extiéndala 2,54 cm (1 pulg) hacia el exterior y 15,24 cm (6 pulg) sobre cada jamba.

**E. Corte lengüetas de 2,54 cm (1 pulg)** de ancho en cada esquina al rasgar el aluminio 1,27 cm (1/2 pulg) en cada dirección desde la esquina.

**F. Aplique cinta tapajuntas para alféizar #2** de manera que se superponga a la cinta #1 en al menos 2,54 cm (1 pulg). Para puertas batientes con una profundidad de marco mayor a 12,7 cm (5 pulg), agregue un tercer trozo de cinta tapajuntas a fin que quede a 6,35 mm (1/4 pulg) del interior del marco de la puerta.

**AVISO** Presione firmemente toda la cinta hacia abajo.

**NOTA:** Para puertas con aletas de sujeción del alféizar, continúe con el paso 2A e instale el cordón de sellador más interno.

**G. Fije un soporte de alféizar** de aluminio Pella o bloque de madera al ras con el alféizar de la abertura para apoyar el borde exterior del marco de la puerta.

## 2 COLOCACIÓN Y SUJECIÓN DE LA PUERTA

Para las puertas de vinilo sin aletas de sujeción del alféizar, continúe con el paso B.

**A. Aplique tres cordones de sellador** de 9,52 mm a lo largo del alféizar de la abertura. Coloque el cordón más interno a 1,27 cm (1/2") desde donde se ubicará el interior del alféizar de la puerta luego de la instalación. Continúe este cordón hasta el borde del revestimiento del alféizar, si corresponde.

**Aplique un segundo cordón comenzando** desde el cordón interior a 12,7 mm de cada lado, hacia el exterior del marco y a lo largo de la abertura. Deje espacios de 5,08 cm a 10,16 cm de la esquina y en el centro. **Coloque un tercer cordón** donde quedará el exterior del alféizar de la puerta después de la instalación.

Continúe con el paso 2F.

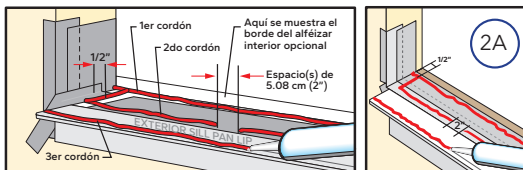

## 2 COLOCACIÓN Y SUJECIÓN DE LA PUERTA CONTINUACIÓN

Las puertas de vinilo sin aletas de sujeción del alféizar siguen los pasos de B a E, para todas las otras puertas continúe con el paso 2F:

**B. Retire el riel del alféizar comenzando en un extremo y jale cuidadosamente hacia arriba.** De esta forma, el compartimiento del panel de deslizamiento quedará expuesto.

**NOTA:** Una herramienta en forma de gancho, como por ejemplo una llave Allen lo ayudará a levantar un extremo del riel.

**C. Perfore orificios de 3/16 pulg** en el alféizar cada 18 pulg de cada esquina y a 1-3/16 pulg del interior de la puerta. Vuelva a taladrar con una broca de 3/8 pulg solo a través de la primera pared del marco para puerta. Use una guía de taladro ajustada en 1/4 pulg en el extremo de la broca para evitar taladrar a través de la segunda pared.

**D. Ajuste la puerta.** Asegúrese de que la puerta esté a plomo, a escuadra y nivelada. Marque las ubicaciones de las anclas de expansión y taladre. Marque el interior del marco de la puerta en el alféizar para mostrar una demarcación para la colocación de sellador. Cuidadosamente retire y coloque la puerta un lado.

**E. Aplique 2 cordones continuos de 1/4 pulg a 3/8 pulg** de diámetro de sellador en el alféizar de la abertura y 6 pulg sobre las jambas, hacia el lado interior de la puerta (entre los orificios de las anclas y el borde interior de la puerta). **NO** aplique sellador entre los orificios de las anclas y el lado exterior de la placa de alféizar o suelo.

**AVISO** Si no sella adecuadamente el alféizar de la puerta y todas las aberturas, es posible que el agua penetre en el interior del hogar.

**F. Centre la parte inferior de la puerta en la abertura e incline la puerta hasta que quede en su lugar.** No deslice la puerta en la abertura. Si lo hace, se arruinarán las líneas de sellador.

Verifique que las jambas estén a plomo y confirme que haya espacio para las calzas entre las jambas y la abertura a cada lado.

**G. Pase dos sujetadores, uno cerca de cada extremo de la aleta de sujeción superior.** (Consulte las instrucciones de anclaje de la aleta de sujeción al final de este folleto).

**H. Deje la puerta a plomo y a escuadra.** Coloque las calzas en el pestillo de la cerradura. Las calzas deben ser 12,7 mm más cortas que la profundidad del marco de la puerta. Coloque calzas adicionales comenzando a 15,24 cm desde la parte inferior, según sea necesario, para mantener las jambas rectas y a plomo.

**AVISO** Para combinaciones y unidades de rendimiento superior, resistentes a los impactos, se requieren calzas adicionales en la ubicación de los tornillos. Consulte las instrucciones de anclaje de la aleta de sujeción al final de este folleto.

**I. Revise la ubicación de la puerta midiendo** desde la superficie interior del marco de la puerta o de la extensión de la jamba hasta la superficie interior de la pared para confirmar que esté parejo. Si las dimensiones no son iguales, verifique que las aletas estén plegadas completamente en 90° (si corresponde).

**J. Coloque los tornillos en el cerradero del retén del lado de la ventilación de las puertas de 2-paneles.** Consulte las instrucciones de anclaje al final de este folleto.

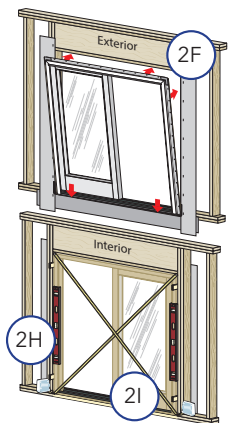
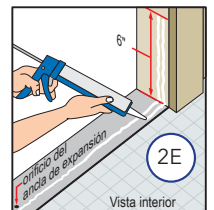
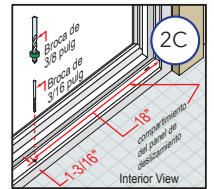
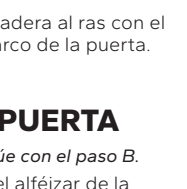
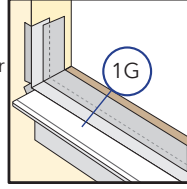
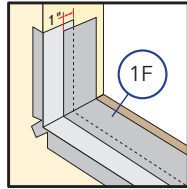
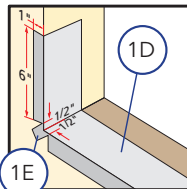
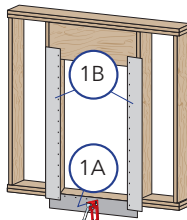





# INSTALACIÓN EN CONSTRUCCIONES NUEVAS CON ALETA DE SUJECCIÓN ANTES DE LA CUBIERTA DEL EDIFICIO

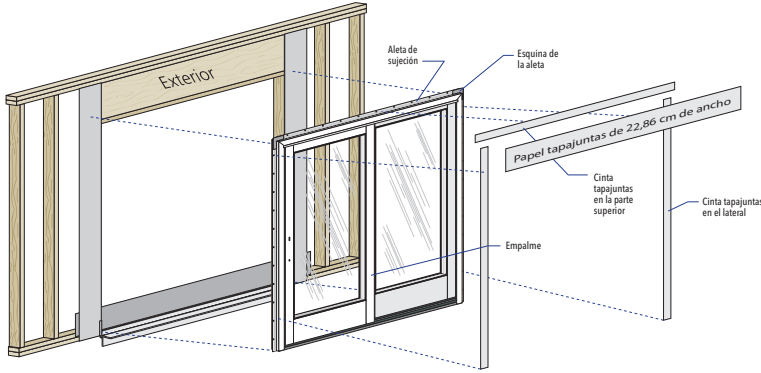

## 2 COLOCACIÓN Y SUJECCIÓN DE LA PUERTA CONTINUACIÓN

- K. Ubique y asegure el retén del rodillo taladrando orificios a través de los orificios restantes e inserte un tornillo en cada orificio. (Consulte las instrucciones del ancla de expansión al final de este folleto o en el paquete de aditamentos).
- L. Termine de insertar los sujetadores en la aleta de sujeción. Consulte las instrucciones para la aleta de sujeción y el marco de la puerta (si corresponde). Consulte las instrucciones del ancla al final de este folleto.
- M. Instale el panel corredizo. Desde el exterior, incline la parte superior del panel y colóquelo en el riel superior. Mueva la parte inferior del panel hacia el marco para puerta y colóquelo en el riel inferior. Tenga cuidado de no apretarse los dedos entre los dos paneles. NO cierre el panel corredizo hasta que se instalen los aditamentos. Las puertas pueden bloquearse cuando se cierran.
- N. Compruebe el funcionamiento de la puerta.

**AVISO** Regule las calzas para corregir cualquier problema con la ubicación a plomo y a escuadra, el funcionamiento o la distancia.

- O. Instale los retenedores de panel. Consulte las instrucciones que se incluyen en el paquete de aditamentos del retenedor de panel.  
Instale los topes (si corresponde). Consulte las instrucciones del ancla de expansión al final de este folleto.

**ADVERTENCIA** El retenedor del panel DEBE instalarse para reducir el riesgo de lesiones graves o de muerte por la caída del panel de la puerta. Si el retenedor del panel se pierde o se daña, NO INSTALE LA PUERTA. Póngase en contacto con su minorista local de Pella o con el Servicio al Cliente de Pella en el (877) 473-5527 para su reemplazo.

- P. Instale las manijas. Consulte las instrucciones que se incluyen en la caja de aditamentos.
- Q. Para regular la altura del panel para que tenga 3,17 mm de separación con el cabezal de la unidad, retire la cubierta del orificio y utilice un destornillador Phillips #2 para girar el tornillo de ajuste del rodillo en la dirección de las manecillas del reloj (levantar) o en dirección contraria a las manecillas del reloj (bajar).

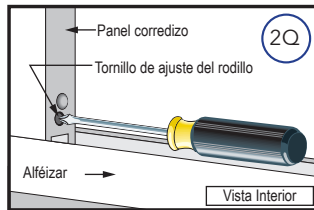

**Impervia modelo 2:** ajuste la altura del panel con un espacio de 6,35 mm desde la parte inferior del panel hasta el riel del alféizar.

**AVISO** Para las puertas con resistencia contra impactos severos o con vidrio de cristal triple utilice una palanca pequeña para levantar el panel mientras gira el tornillo de ajuste. Esto evitará que las roscas se dañen.

- R. Ajuste la falleba de pie (si corresponde); consulte las instrucciones del ancla de expansión al final de este folleto.
- S. Puertas Encompass de Pella y puertas Serie 150 de Pella®: Instale el retén y regule el gancho de cierre (de ser necesario). Consulte las instrucciones del ancla de expansión al final de este folleto.
- T. Compruebe el funcionamiento de la puerta abriéndola y cerrándola.

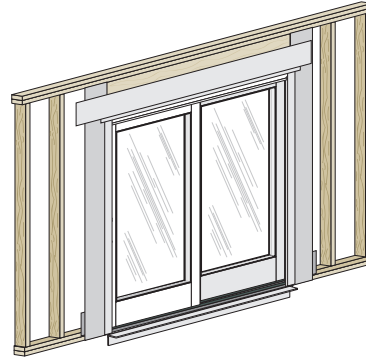

## 3 INTEGRACIÓN CON LA CUBIERTA DEL EDIFICIO

**AVISO** Para el uso de aletas plegables o deslizables, selle la unión de la aleta al marco al aplicar cinta tapajuntas 1,27 cm sobre el marco o al sellar la unión con sellador de instalación después de colocar la cinta tapajuntas.

- A. Aplique la cinta tapajuntas en los costados rectos. Corte dos trozos de cinta tapajuntas 10,16 cm más largos que los lados rectos. Aplique cinta sobre la aleta y en el papel tapajuntas. Extienda la cinta 5,08 cm por encima y debajo de los costados rectos.
- B. Aplique la cinta tapajuntas en la parte superior. Corte un trozo de cinta tapajuntas que se extienda 2,54 cm más allá de ambas cintas tapajuntas.

**NOTA:** Siga los pasos de C a E solo para las puertas de 4 paneles con marcos ensamblados en campo.

- C. Aplique sellador en el punto en el que el revestimiento del marco para puerta entra en contacto con la aleta de sujeción, a lo largo de la parte superior y en cada extremo del marco.
- D. Instale un tapajuntas de dintel para goteos.

- E. Aplique un trozo de cinta tapajuntas sobre el tapajuntas del dintel como se muestra.
- F. Aplique el papel tapajuntas en la parte superior. Corte un trozo de cinta tapajuntas que sea 53,34 cm más largo que el ancho de la abertura. Céntralo sobre la puerta y engrápelo al dintel para que el borde inferior quede al ras con la parte superior de la puerta o del tapajuntas.

**AVISO** Presione firmemente toda la cinta hacia abajo.

- G. Instale el sellador interior. Consulte las instrucciones del sellador interior al final de esta guía.
- H. Coloque el bloque sujetador de madera en el exterior de la abertura para apoyar el borde del alféizar de la puerta (solo para las puertas con aletas de sujeción del alféizar).
- I. Instale el tapajuntas del dintel, incorporándolo adecuadamente con el panel de revestimiento y la cobertura del edificio, de acuerdo con los requisitos del código correspondiente.
- J. Instale el sellador exterior. (Luego de que el revestimiento de la pared esté instalado). Consulte las instrucciones del sellador exterior al final de este folleto.

Sello de aleta a marco  
Opción de cinta tapajuntas

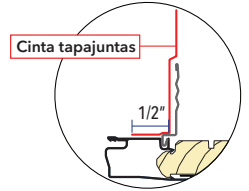

Opción de sellador  
(Asegúrese de la compatibilidad del sellador con los materiales tapajuntas)

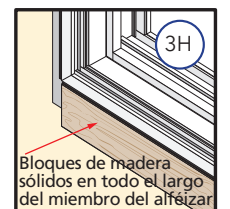
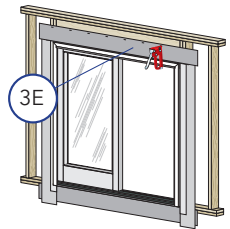
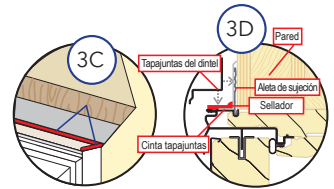
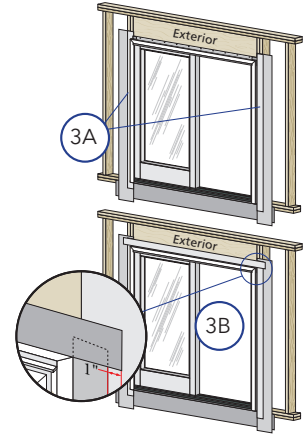
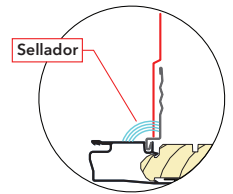





# INSTALACIÓN EN CONSTRUCCIONES NUEVAS CON ALETA DE SUJECCIÓN SOBRE REVESTIMIENTO IMPERMEABLE

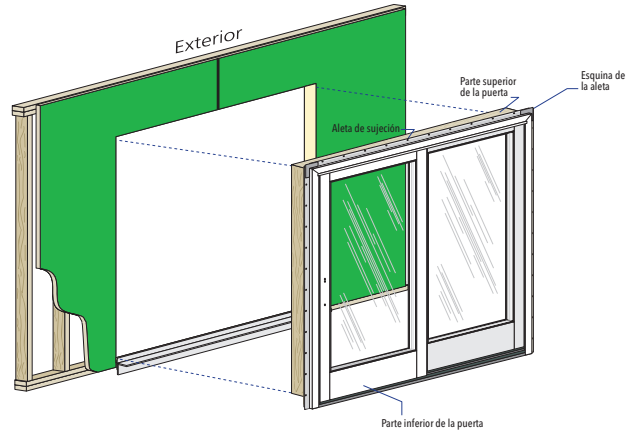
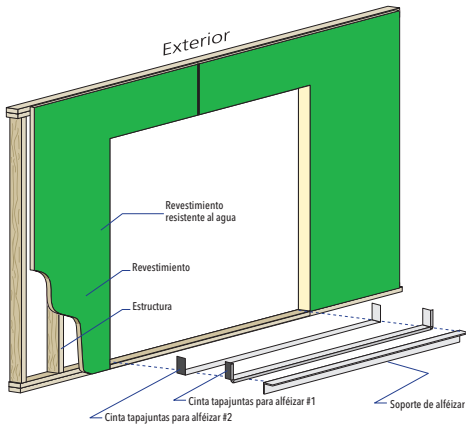

## 1 PREPARACIÓN DE LA ABERTURA

Consulte la sección de preparación para la instalación de la aleta de sujeción al comienzo de este folleto.

**A. Inspeccione las uniones del revestimiento impermeable.** Las uniones deben sellarse de acuerdo con las instrucciones del fabricante del revestimiento. Pella Corporation no se hace responsable del diseño, calidad o durabilidad del sistema de revestimiento o sus uniones. A las uniones con cinta que intersectan la parte inferior o los lados de la abertura se les debe colocar la cinta antes de comenzar la instalación.

Si utiliza un revestimiento para alféizar opcional o si la puerta se instalará en concreto, consulte las instrucciones al final de este folleto.

**B. Corte 2 trozos de cinta tapajuntas que sean 30,48 cm más largos que el ancho de la abertura.**

**C. Aplique cinta tapajuntas para alféizar #1** en el alféizar, extendiéndose 5,08 cm hacia el exterior y 15,24 cm hacia arriba de cada jamba.

**D. Corte lengüetas de 2,54 cm de ancho** en cada esquina al rasgar el aluminio 1,27 cm en cada dirección desde la esquina.

**E. Aplique cinta tapajuntas para alféizar #2** de manera que se superponga a la cinta #1 en al menos 2,54 cm. Para puertas batientes con una profundidad de marco mayor a 12,7 cm, agregue un tercer trozo de cinta tapajuntas a fin que quede a 6,35 mm del interior del marco de la puerta.

**AVISO** Presione firmemente toda la cinta hacia abajo.

**NOTA:** Para puertas con aletas de sujeción del alféizar, continúe con el paso 2A e instale el cordón de sellador más interno.

**F. Corte 2 trozos de cinta tapajuntas.** Corte una igual al alto de cada lado de la abertura.

**G. Aplique un trozo en cada jamba** comenzando a 2,54 cm desde el exterior del marco, sobre el borde del revestimiento y en la superficie del mismo.

**IMPORTANTE:** Use un rodillo para presionar bien la cinta tapajuntas hasta que la textura del revestimiento pueda verse a través de la cinta.

**H. Fije un soporte de alféizar de aluminio Pella** o bloque de madera al ras con el alféizar de la abertura para apoyar el borde exterior del marco para puerta.

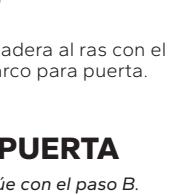
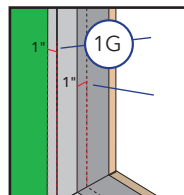
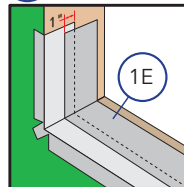
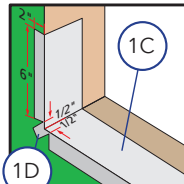

## 2 COLOCACIÓN Y SUJECCIÓN DE LA PUERTA

Para las puertas de vinilo sin aletas de sujeción del alféizar, continúe con el paso B.

**A. Aplique tres cordones de sellador** de 9,52 mm a lo largo del alféizar de la abertura. Coloque el cordón más interno a 1,27 cm (1/2") desde donde se ubicará el interior del alféizar de la puerta luego de la instalación. Continúe este cordón hasta el borde del revestimiento del alféizar, si corresponde.

**Aplique un segundo cordón comenzando** desde el cordón interior a 12,7 mm de cada lado, hacia el exterior del marco y a lo largo de la abertura. Deje espacios de 5,08 cm a 10,16 cm de la esquina y en el centro.

**Coloque un tercer cordón** donde quedará el exterior del alféizar de la puerta después de la instalación.

Continúe con el paso 2F.

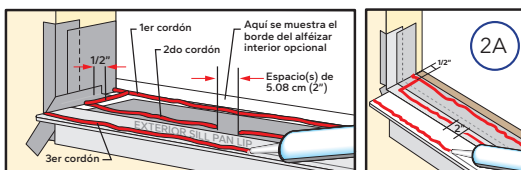

## 2 COLOCACIÓN Y SUJECCIÓN DE LA PUERTA CONTINUACIÓN

Las puertas de vinilo sin aletas de sujeción del alféizar siguen los pasos de B a E, para todas las otras puertas continúe con el paso 2F:

**B. Retire el riel del alféizar comenzando en un extremo y jale cuidadosamente hacia arriba.** De esta forma, el compartimiento del panel de deslizamiento quedará expuesto.

**NOTA:** Una herramienta en forma de gancho, como por ejemplo una llave Allen lo ayudará a levantar un extremo del riel.

**C. Perfore orificios de 3/16 pulg** en el alféizar cada 45,72 cm de cada esquina y a 3,01 cm del interior de la puerta. Vuelva a taladrar con una broca de 3/8 pulg solo a través de la primera pared del marco para puerta. Use una guía de taladro ajustada en 1/4 pulg en el extremo de la broca para evitar taladrar a través de la segunda pared.

**D. Ajuste la puerta.** Asegúrese de que la puerta esté a plomo, a escuadra y nivelada. Marque las ubicaciones de las anclas de expansión y taladre. Marque el interior del marco de la puerta en el alféizar para mostrar una demarcación para la colocación de sellador. Cuidadosamente, retire y coloque la puerta un lado.

**E. Aplique 2 cordones continuos** de 6,35 mm a 9,52 mm de diámetro de sellador en el alféizar de la abertura y 15,24 cm sobre las jambas, hacia el lado interior de la puerta (entre los orificios de las anclas y el borde interior de la puerta). No aplique sellador entre los orificios de las anclas y el lado exterior de la placa de alféizar o suelo.

**AVISO** Si no sella adecuadamente el alféizar de la puerta y todas las aberturas, es posible que el agua penetre en el interior del hogar.

**F. Centre la parte inferior de la puerta en la abertura** e incline la puerta hasta que quede en su lugar. No deslice la puerta en la abertura. Si lo hace, se arruinarán las líneas de sellador.

Verifique que las jambas estén a plomo y confirme que haya espacio para las calzas entre las jambas y la abertura a cada lado.

**G. Pase dos sujetadores**, uno cerca de cada extremo de la aleta de sujeción superior. (Consulte las instrucciones de anclaje de la aleta de sujeción al final de este folleto).

**H. Deje la puerta a plomo y a escuadra.** Coloque las calzas en el pestillo de la cerradura. Las calzas deben ser 12,7 mm más cortas que la profundidad del marco de la puerta. Coloque calzas adicionales comenzando a 15,24 cm desde la parte inferior, según sea necesario, para mantener las jambas rectas y a plomo.

**AVISO** Para combinaciones y unidades de rendimiento superior, resistentes a los impactos, se requieren calzas adicionales en la ubicación de los tornillos. Consulte las instrucciones de anclaje de la aleta de sujeción al final de este folleto.

**I. Revise la ubicación de la puerta midiendo** desde la superficie interior del marco de la puerta o de la extensión de la jamba hasta la superficie interior de la pared para confirmar que esté parejo. Si las dimensiones no son iguales, verifique que las aletas estén plegadas completamente en 90° (si corresponde).

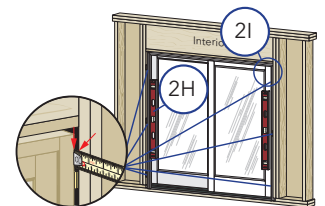
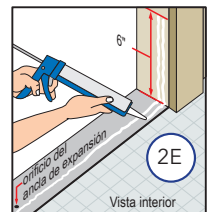
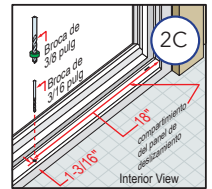



# INSTALACIÓN EN CONSTRUCCIONES NUEVAS CON ALETA DE SUJECCIÓN SOBRE REVESTIMIENTO IMPERMEABLE

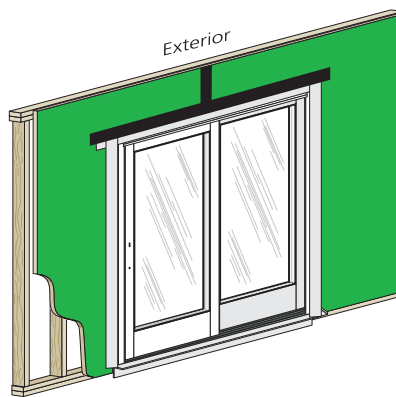
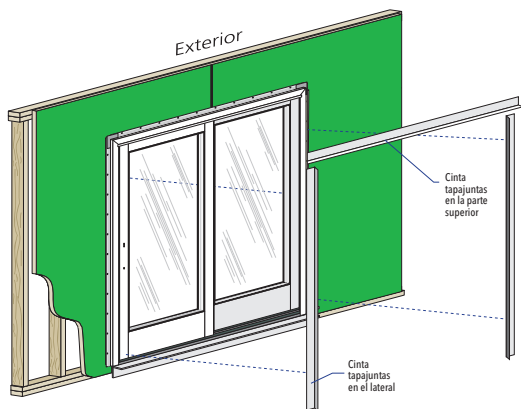

## Sello de aleta a marco Opción de cinta tapajuntas

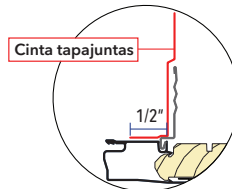

## Opción de sellador (Asegúrese de la compatibilidad del sellador con los materiales tapajuntas)

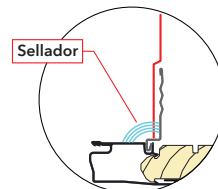

## 2 COLOCACIÓN Y SUJECCIÓN DE LA PUERTA CONTINUACIÓN

- J. Coloque los tornillos en el cerradero del retén del lado de la ventilación de las puertas de 2-paneles. Consulte las instrucciones de anclaje al final de este folleto.
- K. Ubique y asegure el retén del rodillo taladrando orificios a través de los orificios restantes e inserte un tornillo en cada orificio. (Consulte las instrucciones del ancla de expansión al final de este folleto o en el paquete de aditamentos).
- L. Termine de insertar los sujetadores en la aleta de sujeción. Consulte las instrucciones para la aleta de sujeción y el marco de la puerta (si corresponde). Consulte las instrucciones del ancla al final de este folleto.
- M. Instale el panel corredizo. Desde el exterior, incline la parte superior del panel y colóquelo en el riel superior. Mueva la parte inferior del panel hacia el marco para puerta y colóquelo en el riel inferior. Tenga cuidado de no apretar sus dedos entre los dos paneles. NO cierre el panel corredizo hasta que se instalen los aditamentos. Las puertas pueden bloquearse cuando se cierran.
- N. Compruebe el funcionamiento de la puerta.

**AVISO** Regule las calzas para corregir cualquier problema con la ubicación a plomo y a escuadra, el funcionamiento o la distancia.

- O. Instale los retenedores de panel. Consulte las instrucciones que se incluyen en el paquete de aditamentos del retenedor de panel.  
Instale los topes (si corresponde). Consulte las instrucciones del ancla de expansión al final de este folleto.

**ADVERTENCIA** El retenedor del panel DEBE instalarse para reducir el riesgo de lesiones graves o de muerte por la caída del panel de la puerta. Si el retenedor del panel se pierde o se daña, NO INSTALE LA PUERTA. Póngase en contacto con su minorista local de Pella o con el Servicio al Cliente de Pella en el (877) 473-5527 para su reemplazo.

- P. Instale las manijas. Consulte las instrucciones que se incluyen en la caja de aditamentos.

- Q. Para regular la altura del panel para que tenga 3,17 mm de separación con el cabezal de la unidad, retire la cubierta del orificio y utilice un destornillador Phillips #2 para girar el tornillo de ajuste del rodillo en la dirección de las manecillas del reloj (levantar) o en dirección contraria a las manecillas del reloj (bajar).

**Impervia modelo 2:** ajuste la altura del panel con un espacio de 6,35 mm desde la parte inferior del panel hasta el riel del alféizar.

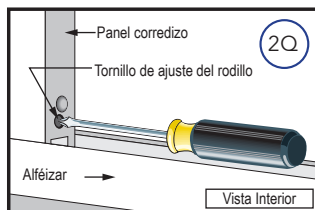

**AVISO** Para las puertas con resistencia contra impactos severos o con vidrio de cristal triple utilice una palanca pequeña para levantar el panel mientras gira el tornillo de ajuste. Esto evitará que las rosas se dañen.

- R. Ajuste la falleba de pie (si corresponde); consulte las instrucciones del ancla de expansión al final de este folleto.
- S. Puertas Encompass de Pella y puertas Serie 150 de Pella®: Instale el retén y regule el gancho de cierre (de ser necesario). Consulte las instrucciones del ancla de expansión al final de este folleto.
- T. Compruebe el funcionamiento de la puerta abriéndola y cerrándola.

## 3 INTEGRACIÓN CON LA CUBIERTA DEL EDIFICIO

**AVISO** Para el uso de aletas plegables o deslizables, selle la unión de la aleta al marco al aplicar cinta tapajuntas 1,27 cm sobre el marco o al sellar la unión con sellador de instalación después de colocar la cinta tapajuntas.

- A. Aplique la cinta tapajuntas en los costados rectos. Corte dos trozos de cinta tapajuntas 10,16 cm más largos que los lados rectos. Coloque cinta sobre la aleta y en el revestimiento impermeable. Extienda la cinta 5,08 cm por encima y debajo de los costados rectos.

**Puertas con dinteles con ángulo en la parte superior o con parte superior curva:** En el lado más corto, no permita que la cinta lateral se extienda más allá de lo que cubrirá la cinta en la parte superior.

- B. Aplique la cinta tapajuntas en la parte superior. Corte un trozo de cinta tapajuntas que se extienda 2,54 cm más allá de ambas cintas tapajuntas.

**NOTA:** Siga los pasos de C a E solo para las puertas de 4 paneles con marcos ensamblados en campo.

- C. Aplique sellador en el punto en el que el revestimiento del marco de la puerta entra en contacto con la aleta de sujeción, a lo largo de la parte superior y en cada extremo del marco.

- D. Instale un tapajuntas de dintel para goteos.

- E. Aplique un trozo de cinta tapajuntas sobre el tapajuntas del dintel como se muestra.

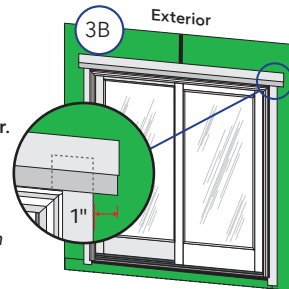

**AVISO** Presione firmemente toda la cinta hacia abajo.

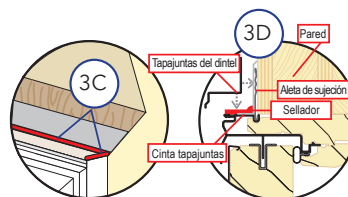

**IMPORTANTE** Use un rodillo para presionar bien la cinta tapajuntas hasta que la textura del revestimiento pueda verse a través de la cinta.

- F. Instale el sellador interior. Consulte las instrucciones del sellador interior al final de esta guía.

- G. Coloque el bloque sujetador de madera en el exterior de la abertura para apoyar el borde del alféizar de la puerta (solo para las puertas con aletas de sujeción del alféizar).

- H. Instale el tapajuntas de dintel, incorporándolo de manera adecuada con el panel de revestimiento y síello en el revestimiento, según los requisitos del código aplicable.

- I. Instale el sellador exterior. (Luego de que el revestimiento de la pared esté instalado). Consulte las instrucciones del sellador exterior al final de este folleto.

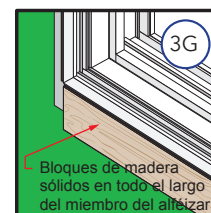

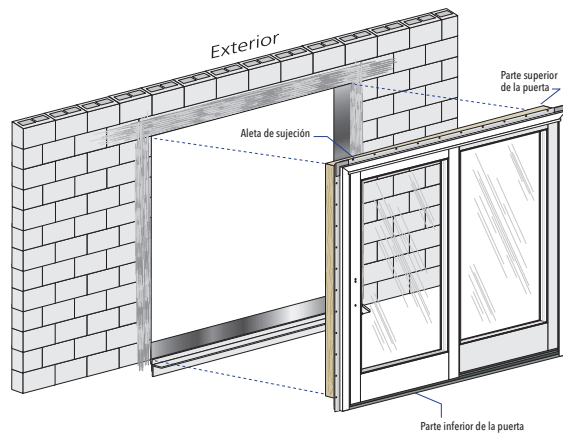
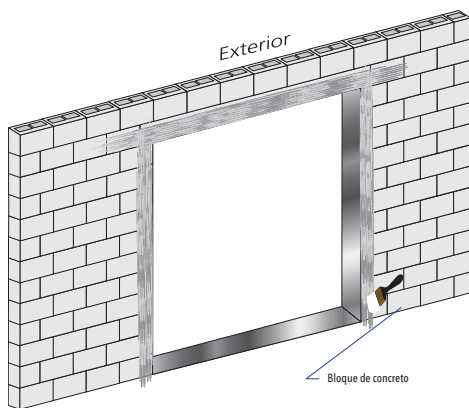

## 1 PREPARACIÓN DE LA ABERTURA

Consulte la sección de preparación para la instalación de la aleta de sujeción al comienzo de este folleto.

**A. Aplique recubrimiento resistente al agua.** Extienda el recubrimiento en la abertura en los cuatro lados y sobre la superficie de la pared al menos 22,86 cm. El recubrimiento resistente al agua puede ser una membrana de lámina autoadherente (SASM, por sus siglas en inglés) o un tapajuntas aplicado en forma líquida. Asegúrese de que haya continuidad entre el revestimiento resistente al agua en la abertura y el resto de la superficie de la pared. La SASM debe superponerse en forma de cuenca. Aplique los revestimientos resistentes al agua según las instrucciones del fabricante.

Si usa un revestimiento para alféizar opcional, asegúrelo al concreto y aplique revestimiento resistente al agua sobre el revestimiento para alféizar.

**AVISO** Permita que el tapajuntas líquido se seque según las recomendaciones del fabricante.

**B. Aplique 2 cordones de sellador a la abertura de la mampostería donde se fijará la batiente de madera.**

**AVISO** Asegúrese de que el sellador sea compatible con el revestimiento resistente al agua.

**C. Pretaladre y fije la batiente de madera tratada** a la abertura de la mampostería usando sujetadores y espaciadores aprobados por el código.

**D. Aplique revestimiento resistente al agua (opcional)** sobre la batiente de madera y en la abertura de la mampostería. Si usa tapajuntas aplicado en forma líquida, permita que se seque de acuerdo con las recomendaciones del fabricante antes de proceder.

**E. Fije un soporte de alféizar de aluminio Pella o un bloque de madera al ras con el alféizar** de la abertura si la tabla de concreto no brinda un soporte adecuado al borde exterior del marco y la puerta no tiene ninguna aleta de sujeción del alféizar. Si la tabla de concreto soporta toda la profundidad del marco, retire todas las aletas de sujeción del alféizar.

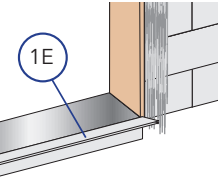
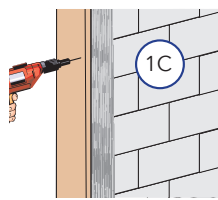
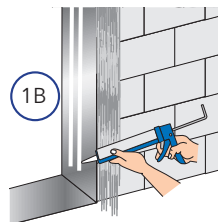
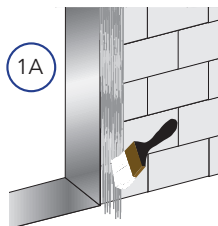

## 2 COLOCACIÓN Y SUJECIÓN DE LA PUERTA

Para las puertas de vinilo sin aletas de sujeción del alféizar, continúe con el paso B.

**A. Aplique tres cordones de sellador** de 9,52 mm a lo largo del alféizar de la abertura. Coloque el cordón más interno a 1,27 cm (1/2") desde donde se ubicará el interior del alféizar de la puerta luego de la instalación. Continúe este cordón hasta el borde del revestimiento del alféizar, si corresponde.

**Aplique un segundo cordón comenzando** desde el cordón interior a 12,7 mm de cada lado, hacia el exterior del marco y a lo largo de la abertura. Deje espacios de 5,08 cm a 10,16 cm de la esquina y en el centro.

**Coloque un tercer cordón** donde quedará el exterior del alféizar de la puerta después de la instalación.

Continúe con el paso 2F.

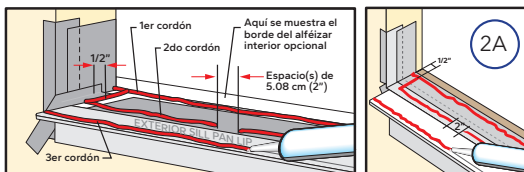

## 2 COLOCACIÓN Y SUJECIÓN DE LA PUERTA CONTINUACIÓN

Las puertas de vinilo sin aletas de sujeción del alféizar siguen los pasos de B a E, para todas las otras puertas continúe con el paso 2F.

**B. Retire el riel del alféizar comenzando** en un extremo y jale cuidadosamente hacia arriba. De esta forma, el compartimento del panel de deslizamiento quedará expuesto.

**NOTA:** Una herramienta en forma de gancho, como por ejemplo una llave Allen lo ayudará a levantar un extremo del riel.

**C. Perfore orificios** de 3/16 pulg en el alféizar cada 45,72 cm de cada esquina y a 3,01 cm del interior de la puerta. Vuelva a taladrar con una broca de 3/8 pulg solo a través de la primera pared del marco para puerta. Use una guía de taladro ajustada en 1/4 pulg en el extremo de la broca para evitar taladrar a través de la segunda pared.

**D. Ajuste la puerta.** Asegúrese de que la puerta esté a plomo, a escuadra y nivelada. Marque las ubicaciones de las anclas de expansión y taladre. Marque el interior del marco de la puerta en el alféizar para mostrar una demarcación para la colocación de sellador. Cuidadosamente retire y coloque la puerta un lado.

**E. Aplique 2 cordones continuos** de 6,35 mm a 9,52 mm de diámetro de sellador en el alféizar de la abertura y 6 pulg sobre las jambas, hacia el lado interior de la puerta (entre los orificios de las anclas y el borde interior de la puerta). NO aplique sellador entre los orificios de las anclas y el lado exterior de la placa de alféizar o suelo.

**AVISO** Si no sella adecuadamente el alféizar de la puerta y todas las aberturas, es posible que el agua penetre en el interior del hogar.

**F. Centre la parte inferior** de la puerta en la abertura e incline la puerta hasta que quede en su lugar. No deslice la puerta en la abertura. Si lo hace, se arruinarán las líneas de sellador.

Verifique que las jambas estén a plomo y confirme que haya espacio para las calzas entre las jambas y la abertura a cada lado.

**G. Pase dos sujetadores**, uno cerca de cada extremo de la aleta de sujeción superior. (Consulte las instrucciones de anclaje de la aleta de sujeción al final de este folleto).

**H. Deje la puerta a plomo y a escuadra.** Coloque las calzas en el pestillo de la cerradura. Las calzas deben ser 12,7 mm más cortas que la profundidad del marco de la puerta. Coloque calzas adicionales comenzando a 15,24 cm desde la parte inferior, según sea necesario, para mantener las jambas rectas y a plomo.

**AVISO** Para combinaciones y unidades de rendimiento superior, resistentes a los impactos, se requieren calzas adicionales en la ubicación de los tornillos. Consulte las instrucciones de anclaje de la aleta de sujeción al final de este folleto.

**I. Revise la ubicación de la puerta** midiendo desde la superficie interior del marco de la puerta o de la extensión de la jamba hasta la superficie interior de la pared para confirmar que esté parejo. Si las dimensiones no son iguales, verifique que las aletas estén pegadas completamente en 90° (si corresponde).

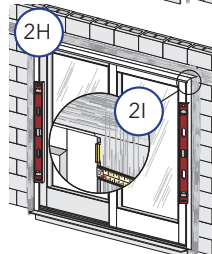
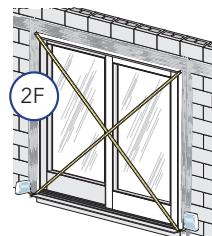
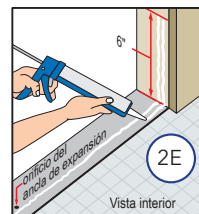
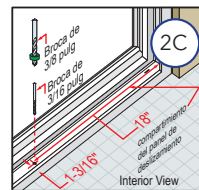



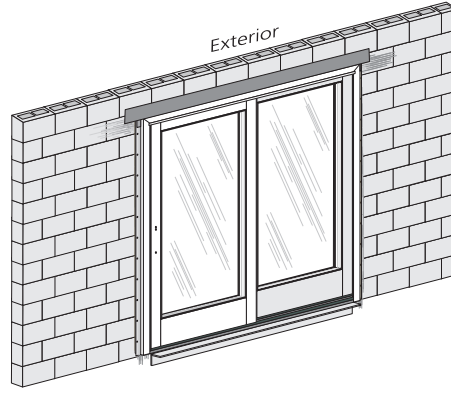
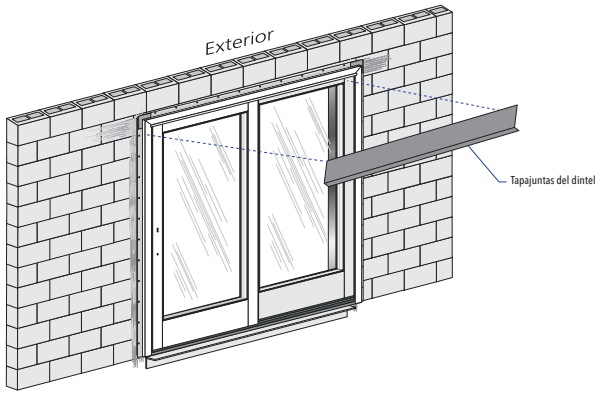

## Sello de aleta a marco Opción de cinta tapajuntas

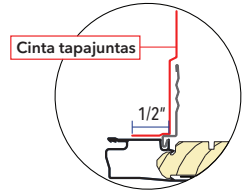

## Opción de sellador (Asegúrese de la compatibilidad del sellador con los materiales tapajuntas)

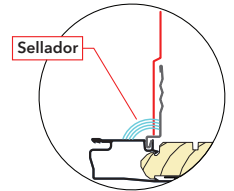

## 2 COLOCACIÓN Y SUJECIÓN DE LA PUERTA CONTINUACIÓN

- J. Coloque los tornillos en el cerradero del retén del lado de la ventilación de las puertas de 2-paneles. Consulte las instrucciones de anclaje al final de este folleto.
- K. Ubique y asegure el retén del rodillo taladrando orificios a través de los orificios restantes e inserte un tornillo en cada orificio. (Consulte las instrucciones del ancla de expansión al final de este folleto o en el paquete de aditamentos).
- L. Termine de insertar los sujetadores en la aleta de sujeción. Consulte las instrucciones para la aleta de sujeción y el marco de la puerta (si corresponde). Consulte las instrucciones del ancla al final de este folleto.
- M. Instale el panel corredizo. Desde el exterior, incline la parte superior del panel y colóquelo en el riel superior. Mueva la parte inferior del panel hacia el marco para puerta y colóquelo en el riel inferior. Tenga cuidado de no apretarse los dedos entre los dos paneles. NO cierre el panel corredizo hasta que se instalen los aditamentos. Las puertas pueden bloquearse cuando se cierran.
- N. Compruebe el funcionamiento de la puerta.

**AVISO** Regule las calzas para corregir cualquier problema con la ubicación a plomo y a escuadra, el funcionamiento o la distancia.

- O. Instale los retenedores de panel. Consulte las instrucciones que se incluyen en el paquete de aditamentos del retenedor de panel.  
Instale los topes (si corresponde). Consulte las instrucciones del ancla de expansión al final de este folleto.

**ADVERTENCIA** El retenedor del panel DEBE instalarse para reducir el riesgo de lesiones graves o de muerte por la caída del panel de la puerta. Si el retenedor del panel se pierde o se daña, NO INSTALE LA PUERTA. Póngase en contacto con su minorista local de Pella o con el Servicio al Cliente de Pella en el (877) 473-5527 para su reemplazo.

- P. Instale las manijas. Consulte las instrucciones que se incluyen en la caja de aditamentos.

- Q. Para regular la altura del panel para que tenga 3,17 mm de separación con el cabezal de la unidad, retire la cubierta del orificio y utilice un destornillador Phillips #2 para girar el tornillo de ajuste del rodillo en la dirección de las manecillas del reloj (levantar) o en dirección contraria a las manecillas del reloj (bajar).  
**Impervia modelo 2:** ajuste la altura del panel con un espacio de 6,35 mm desde la parte inferior del panel hasta el riel del alféizar.

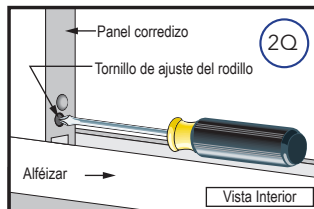

**AVISO** Para las puertas con resistencia contra impactos severos o con vidrio de cristal triple utilice una palanca pequeña para levantar el panel mientras gira el tornillo de ajuste. Esto evitará que las roscas se dañen.

- R. Ajuste la faldaba de pie (si corresponde); consulte las instrucciones del ancla de expansión al final de este folleto.
- S. Puertas Encompass de Pella y puertas Serie 150 de Pella®: Instale el retén y regule el gancho de cierre (de ser necesario). Consulte las instrucciones del ancla de expansión al final de este folleto.
- T. Compruebe el funcionamiento de la puerta abriéndola y cerrándola.

## 3 INTEGRACIÓN CON LA CUBIERTA DEL EDIFICIO

**AVISO** Para el uso de aletas plegables o deslizables, selle la unión de la aleta al marco al aplicar cinta tapajuntas 1,27 cm sobre el marco o al sellar la unión con sellador de instalación después de colocar la cinta tapajuntas.

Si usó tapajuntas aplicado en forma líquida para preparar la abertura, aplíquelo sobre la aleta de sujeción en las jambas y el travesaño superior en este momento, según las instrucciones del fabricante. Deje descubierta la aleta de sujeción del alféizar. Si se preparó la abertura con SASM, continúe con los pasos A y B.

- A. Aplique la cinta tapajuntas en los costados rectos. Corte dos trozos de cinta tapajuntas 10,16 cm más largos que los lados rectos. Aplique cinta sobre la aleta y en la SASM. Extienda la cinta 5,08 cm por encima y debajo de los costados rectos.

**Puertas con dinteles con ángulo en la parte superior o con parte superior curva:** En el lado más corto, no permita que la cinta lateral se extienda más allá de lo que cubrirá la cinta en la parte superior.

- B. Aplique la cinta tapajuntas en la parte superior. Corte un trozo de cinta tapajuntas que se extienda 2,54 cm más allá de ambas cintas tapajuntas.

**NOTA:** Siga los pasos de C a E solo para las puertas de 4 paneles con marcos ensamblados en campo.

- C. Aplique sellador en el punto en el que el revestimiento del marco de la puerta entra en contacto con la aleta de sujeción, a lo largo de la parte superior y en cada extremo del marco.

- D. Instale un tapajuntas de dintel para goteos, incorporándolo con el panel de revestimiento y el sistema de control de agua, según los requisitos del código aplicable.

- E. Aplique un trozo de cinta tapajuntas sobre el tapajuntas del dintel como se muestra. Aplique SASM o un sistema de control de agua de aplicación líquida en estilo cuenca con tapajuntas en el dintel y según las recomendaciones del fabricante.

**AVISO** Presione firmemente toda la cinta hacia abajo.

**AVISO** Aplique SASM o un sistema de control de agua de aplicación líquida en estilo cuenca con tapajuntas en el dintel y según las recomendaciones del fabricante.

- F. Instale el sellador interior. Consulte las instrucciones del sellador interior al final de esta guía.

- G. Fije el bloque de madera al exterior de la abertura para soportar el borde del alféizar de la puerta (solo en las puertas que no tienen el soporte de una tabla de concreto con aletas de sujeción del alféizar).

- H. Instale el tapajuntas del travesaño superior, incorporándolo de manera adecuada con el panel de revestimiento y la cubierta del edificio, según los requisitos del código aplicable.

- I. Instale el sellador exterior. (Luego de que el revestimiento de la pared esté instalado). Consulte las instrucciones del sellador exterior al final de este folleto.

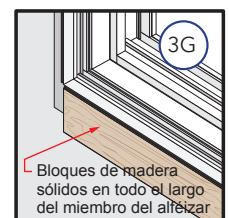
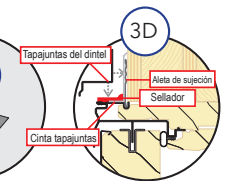
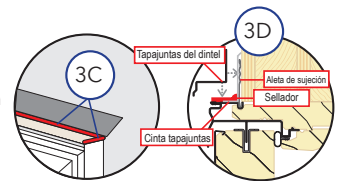
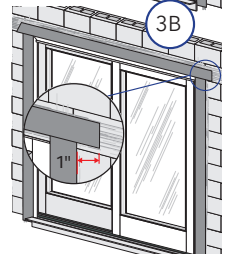
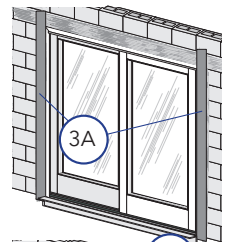





# REEMPLAZO DEL MARCO COMPLETO CON ALETA DE SUJECIÓN INSTALACIÓN DE VENTANAS NUEVAS CON ALETAS DE SUJECIÓN DESPUÉS DEL RETIRO DE PUERTAS EXISTENTES Y DEL REBORDE O PANEL DE REVESTIMIENTO CIRCUNDANTE

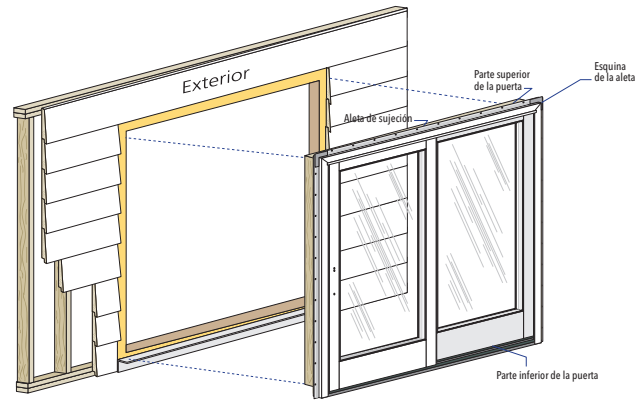
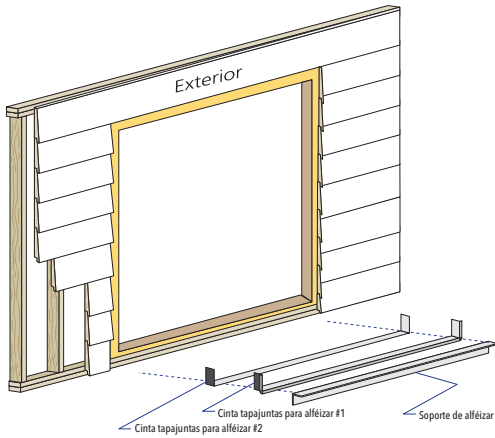

## 1 PREPARACIÓN DE LA ABERTURA

Consulte las secciones de instrucciones de retiro del marco existente y de preparación para la instalación de la aleta de sujeción al comienzo de este folleto.

A. **Repare la superficie de la pared alrededor** de la abertura (si es necesario) al instalar nuevos bloques al ras con la superficie del revestimiento existente y/o reparar la cubierta del edificio existente con cinta tapajuntas.

B. **Corte 2 trozos de cinta tapajuntas** que sean 30,48 cm más largos que el ancho de la abertura.

C. **Aplique cinta tapajuntas para alféizar #1**, extendiéndose lo suficiente en la superficie de la pared como para sobreponerse a la cubierta del edificio en 2,54 cm o en el borde superior del panel de revestimiento y 15,24 cm hacia arriba de cada jamba.

D. **Corte lengüetas de 2,54 cm** de ancho en cada esquina al rasgar el aluminio 1,27 cm en cada dirección desde la esquina.

E. **Aplique cinta tapajuntas para alféizar #2** de manera que se superponga a la cinta #1 en al menos 2,54 cm. Para puertas batientes con una profundidad de marco mayor a 12,7 cm, agregue un tercer trozo de cinta tapajuntas a fin que quede a 6,35 mm del interior del marco de la puerta.

Si la cubierta del edificio existente se pliega hacia la abertura en las jambas, continúe con el paso 1H.

F. **Corte 2 trozos de cinta tapajuntas.** Corte una igual al alto de cada lado de la abertura.

G. **Aplique un trozo en cada jamba** comenzando a 2,54 cm desde el exterior del marco, sobre el borde del revestimiento y en la superficie del mismo.

**AVISO** Presione firmemente toda la cinta hacia abajo.

**NOTA:** Para puertas con aletas de sujeción del alféizar, continúe con el paso 2A e instale el cordón de sellador más interno.

H. **Fije un soporte de alféizar de aluminio Pella** o un bloque de madera al ras con el alféizar de la abertura para dar soporte al borde exterior del marco para puerta si los materiales existentes no brindan soporte.

I. **Aplique un cordón de sellador continuo** de 9,53 mm de alto a 12,7 mm desde el borde de la abertura solo a los lados y en la parte superior. NO aplique sellador en el alféizar. Se puede omitir este paso si hay al menos 7,62 cm de superficie de pared entre el borde del marco de la puerta y el panel de revestimiento después de la instalación.

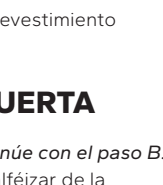
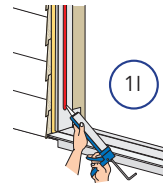
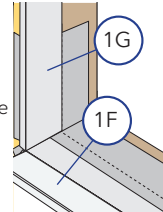
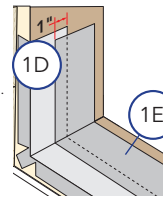
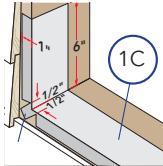

## 2 COLOCACIÓN Y SUJECIÓN DE LA PUERTA CONTINUACIÓN

Las puertas de vinilo sin aletas de sujeción del alféizar siguen los pasos de B a E, para todas las otras puertas continúe con el paso 2F:

B. **Retire el riel del alféizar comenzando en un extremo y jale cuidadosamente hacia arriba.** De esta forma, el compartimiento del panel de deslizamiento quedará expuesto.

**NOTA:** Una herramienta en forma de gancho, como por ejemplo una llave Allen lo ayudará a levantar un extremo del riel.

C. **Perfore orificios de 3/16 pulg** en el alféizar cada 45,72 cm de cada esquina y a 3,01 cm del interior de la puerta. Vuelva a taladrar con una broca de 3/8 pulg solo a través de la primera pared del marco para puerta. Use una guía de taladro ajustada en 1/4 pulg en el extremo de la broca para evitar taladrar a través de la segunda pared.

D. **Ajuste la puerta.** Asegúrese de que la puerta esté a plomo, a escuadra y nivelada. Marque las ubicaciones de las anclas de expansión y taladre. Marque el interior del marco de la puerta en el alféizar para mostrar una demarcación para la colocación de sellador. Cuidadosamente retire y coloque la puerta un lado.

E. **Aplique 2 cordones continuos de 6,35 mm a 9,25 mm** de diámetro de sellador en el alféizar de la abertura y 15,24 cm sobre las jambas, hacia el lado interior de la puerta (entre los orificios de las anclas y el borde interior de la puerta). NO aplique sellador entre los orificios de las anclas y el lado exterior de la placa de alféizar o suelo.

**AVISO** Si no sella adecuadamente el alféizar de la puerta y todas las aberturas, es posible que el agua penetre en el interior del hogar.

F. **Centre la parte inferior de la puerta** en la abertura e incline la puerta hasta que quede en su lugar. No deslice la puerta en la abertura. Si lo hace, se arruinarán las líneas de sellador.

Verifique que las jambas estén a plomo y confirme que haya espacio para las calzas entre las jambas y la abertura a cada lado.

G. **Pase dos sujetadores**, uno cerca de cada extremo de la aleta de sujeción superior. (Consulte las instrucciones de anclaje de la aleta de sujeción al final de este folleto).

H. **Deje la puerta a plomo y a escuadra.** Coloque las calzas en el pestillo de la cerradura. Las calzas deben ser 12,7 mm más cortas que la profundidad del marco de la puerta. Coloque calzas adicionales comenzando a 15,24 cm desde la parte inferior, según sea necesario, para mantener las jambas rectas y a plomo.

**AVISO** Para combinaciones y unidades de rendimiento superior, resistentes a los impactos, se requieren calzas adicionales en la ubicación de los tornillos. Consulte las instrucciones de anclaje de la aleta de sujeción al final de este folleto.

I. **Revise la ubicación de la puerta midiendo** desde la superficie interior del marco de la puerta o de la extensión de la jamba hasta la superficie interior de la pared para confirmar que esté parejo. Si las dimensiones no son iguales, verifique que las aletas estén plegadas completamente en 90° (si corresponde).

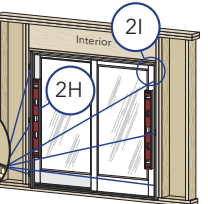
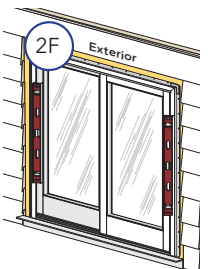
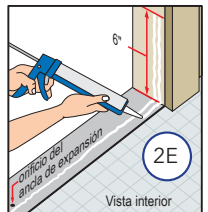
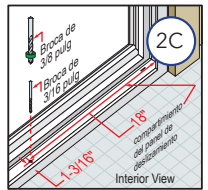

## 2 COLOCACIÓN Y SUJECIÓN DE LA PUERTA

Para las puertas de vinilo sin aletas de sujeción del alféizar, continúe con el paso B.

A. **Aplique tres cordones de sellador** de 9,52 mm a lo largo del alféizar de la abertura. Coloque el cordón más interno a 1,27 cm (1/2") desde donde se ubicará el interior del alféizar de la puerta luego de la instalación. Continúe este cordón hasta el borde del revestimiento del alféizar, si corresponde.

**Aplique un segundo cordón comenzando** desde el cordón interior a 12,7 mm de cada lado, hacia el exterior del marco y a lo largo de la abertura. Deje espacios de 5,08 cm a 10,16 cm de la esquina y en el centro.

**Coloque un tercer cordón** donde quedará el exterior del alféizar de la puerta después de la instalación.

Continúe con el paso 2F.

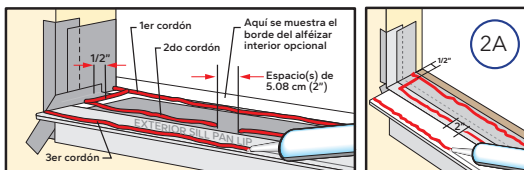



# REEMPLAZO DEL MARCO COMPLETO CON ALETA DE SUJECIÓN INSTALACIÓN DE VENTANAS NUEVAS CON ALETAS DE SUJECIÓN DESPUÉS DEL RETIRO DE PUERTAS EXISTENTES Y DEL REBORDE O PANEL DE REVESTIMIENTO CIRCUNDANTE

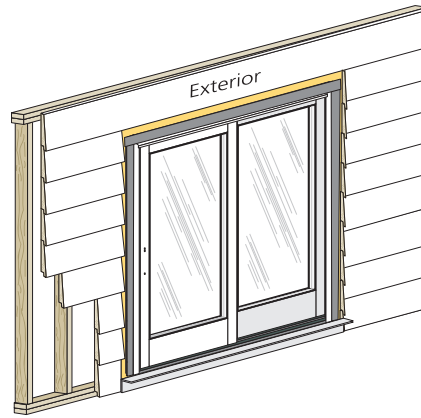
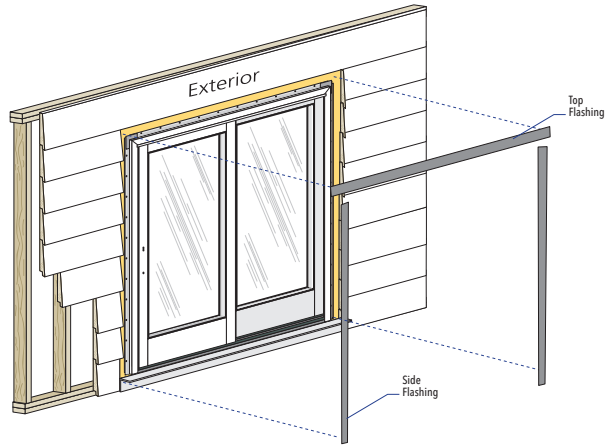

## 2 COLOCACIÓN Y SUJECIÓN DE LA PUERTA CONTINUACIÓN

- J. Coloque los tornillos en el retén del lado de la ventilación de las puertas de 2-paneles.
- K. Ubique y asegure el retén del rodillo taladrando orificios a través de los orificios restantes e inserte un tornillo en cada orificio. (Consulte las instrucciones del ancla de expansión al final de este folleto o en el paquete de aditamentos).
- L. Termine de insertar los sujetadores en la aleta de sujeción. Consulte las instrucciones para la aleta de sujeción y el marco de la puerta (si corresponde). Consulte las instrucciones del ancla al final de este folleto.
- M. Instale el panel corredizo. Desde el exterior, incline la parte superior del panel y colóquelo en el riel superior. Mueva la parte inferior del panel hacia el marco para puerta y colóquelo en el riel inferior. Tenga cuidado de no apretar sus dedos entre los dos paneles. NO cierre el panel corredizo hasta que se instalen los aditamentos. Las puertas pueden bloquearse cuando se cierran.
- N. Compruebe el funcionamiento de la puerta.

**AVISO** Regule las calzas para corregir cualquier problema con la ubicación a plomo y a escuadra, el funcionamiento o la distancia.

- O. Instale los retenedores de panel. Consulte las instrucciones que se incluyen en el paquete de aditamentos del retenedor de panel.  
Instale los topes (si corresponde). Consulte las instrucciones del ancla de expansión al final de este folleto.

**ADVERTENCIA** El retenedor del panel DEBE instalarse para reducir el riesgo de lesiones graves o de muerte por la caída del panel de la puerta. Si el retenedor del panel se pierde o se daña, NO INSTALE LA PUERTA. Póngase en contacto con su minorista local de Pella o con el Servicio al Cliente de Pella en el (877) 473-5527 para su reemplazo.

- P. Instale las manijas. Consulte las instrucciones que se incluyen en la caja de aditamentos.
- Q. Para regular la altura del panel para que tenga 3,17 mm de separación con el cabezal de la unidad, retire la cubierta del orificio y utilice un destornillador Phillips #2 para girar el tornillo de ajuste del rodillo en la dirección de las manecillas del reloj (levantar) o en dirección contraria a las manecillas del reloj (bajar).  
Impervia modelo 2: ajuste la altura del panel con un espacio de 6,35 mm desde la parte inferior del panel hasta el riel del alféizar.

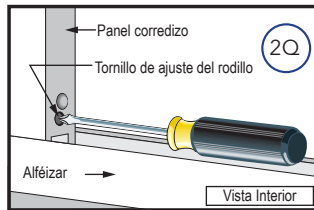

**AVISO** Para las puertas con resistencia contra impactos severos o con vidrio de cristal triple utilice una palanca pequeña para levantar el panel mientras gira el tornillo de ajuste. Esto evitará que las roscas se dañen.

- R. Ajuste la falleba de pie (si corresponde); consulte las instrucciones del ancla de expansión al final de este folleto.
- S. Puertas Encompass de Pella y puertas Serie 150 de Pella®: Instale el retén y regule el gancho de cierre (de ser necesario). Consulte las instrucciones del ancla de expansión al final de este folleto.
- T. Compruebe el funcionamiento de la puerta abriéndola y cerrándola.

## 3 INTEGRACIÓN CON LA CUBIERTA DEL EDIFICIO

**AVISO** Para el uso de aletas plegables o deslizables, selle la unión de la aleta al marco al aplicar cinta tapajuntas 1,27 cm sobre el marco o al sellar la unión con sellador de instalación después de colocar la cinta tapajuntas.

- A. Aplique la cinta tapajuntas en los costados rectos. Corte dos trozos de cinta tapajuntas 10,16 cm más largos que los lados rectos. Aplique cinta sobre la aleta y en la barrera resistente al clima. Extienda la cinta 5,08 cm por encima y debajo de los costados rectos. Puertas con dinteles con ángulo en la parte superior o con parte superior curva: En el lado más corto, no permita que la cinta lateral se extienda más allá de lo que cubrirá la cinta en la parte superior. Aplique la cinta tapajuntas en la parte superior. Corte un trozo de cinta tapajuntas que se extienda 2,54 cm más allá de ambas cintas tapajuntas.
  - B. Aplique la cinta tapajuntas en la parte superior. Corte un trozo de cinta tapajuntas que se extienda 2,54 cm más allá de ambas cintas tapajuntas.
- NOTA:** Siga los pasos de C a E solo para las puertas de 4 paneles con marcos ensamblados en campo.

- C. Aplique sellador en el punto en el que el revestimiento del marco de la puerta entra en contacto con la aleta de sujeción, a lo largo de la parte superior y en cada extremo del marco.
- D. Instale un tapajuntas de dintel para goteos si no lo hay.
- E. Aplique un trozo de cinta tapajuntas sobre el tapajuntas de dintel para goteos como se muestra.

**AVISO** Presione firmemente toda la cinta hacia abajo.

- F. Instale el sellador interior. Consulte las instrucciones del sellador interior al final de esta guía.
- G. Coloque el bloque sujetador de madera en el exterior de la abertura para apoyar el borde del alféizar de la puerta (solo para las puertas con aletas de sujeción del alféizar).
- H. Instale los bloques para el soporte del expansor del marco o el reborde sólido en este momento, si corresponde.
- I. Instale el tapajuntas del dintel, incorporándolo adecuadamente con el panel de revestimiento y la cobertura del edificio, de acuerdo con los requisitos del código correspondiente.
- J. Instale el sellador exterior. (Luego de que el revestimiento de la pared esté instalado) Consulte las instrucciones del sellador exterior al final de este folleto.
- K. Instale el expansor y el receptor del marco (si corresponde). Consulte las instrucciones separadas.

Sello de aleta a marco  
Opción de cinta tapajuntas

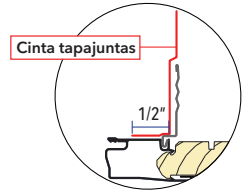

Opción de sellador  
(Asegúrese de la compatibilidad del sellador con los materiales tapajuntas)

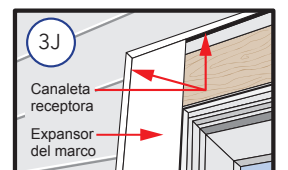
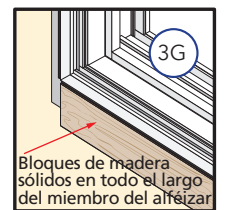
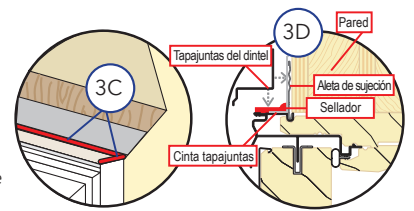
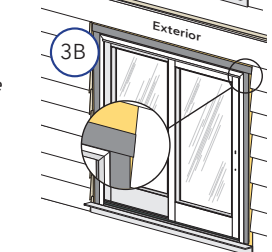
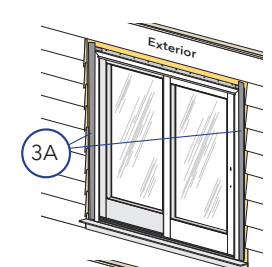
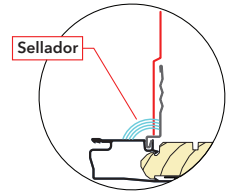



# INSTRUCCIONES DEL ANCLA DE EXPANSIÓN - MÉTODOS DE INSTALACIÓN PARA PUERTAS CORREDIZAS PARA PATIO CON EXTERIOR RECUBIERTO PELLA® RESERVE Y PELLA® LIFESTYLE SERIES (INCLUYE RESISTENCIA A IMPACTOS)

Los productos Pella® Resistentes a Impactos han sido probados según los requisitos de las pruebas de impacto de proyectiles grandes de ASTM E 1886 y ASTM E 1996. Los productos Pella Resistentes a Impactos no son a prueba de huracanes ni de quebraduras. El viento y la lluvia intensos pueden producir condiciones temporales que excedan los estándares de rendimiento del producto. Cuando estas unidades se ven sometidas a tormentas intensas o condiciones extremas, que exceden la presión, el aire, el agua y los escombros en vuelo para los que fueron diseñadas, es posible que se produzcan filtraciones. Los productos Resistentes a Impactos y de rendimiento de avanzada requieren la instalación de sujetadores o tornillos a través del marco. El uso de aletas o de moldura de ladrillo es opcional y no cambiará las exigencias de sujeción. Es posible que los códigos de construcción locales tengan exigencias de sujeción adicionales.

Las unidades con reborde exterior Pella Educradled con o sin aletas angostas y SIN orificios preperforados se deben anclar con tornillos para marcos o sujetadores de instalación. Consulte el Suplemento de las instrucciones de instalación para las unidades con reborde de revestimiento exterior para obtener más información.

Una "X" en el cuadro a continuación indica el sujetador (fila) que debe utilizarse, bajo una columna con el método de instalación específico. Todos los sujetadores marcados con una "X" en una columna con un método de instalación son necesarios para cumplir con los valores de rendimiento documentados.

LETRA DEL SUJETADOR CARACTER ALFA	MÉTODO DE INSTALACIÓN			TIPO DE SUSTRATO DE APERTURA		Ilustración
	Aleta de sujeción y tornillos	Tornillos a través del marco	Sujetador y tornillos	Madera	Mampostería	
A	X*			2" calibre 11 Clavo para techo		I, II, IV
B	X*	X	X	#8 x 2-1/2"	Tornillo para mampostería de 3/16" x 2-1/2"	VI, VII
C		X		#10 x 3-1/2"	Tornillo para mampostería de 1/4" x 3-1/2"	v
D	X*	X	X	#8 x 3"	Tornillo para mampostería de 3/16" x 3"	i, ii, VII
e			X	#6 x 1-1/4" **	Tornillo para mampostería de 3/16" x 1-1/4"	III, v

\* Los productos resistentes a impactos deben instalarse con tornillos a través del marco o con el método de sujetadores y tornillos, pero también pueden tener aletas de sujeción.

\*\* Para marcos de acero de bajo calibre, use tornillos autorroscantes #10

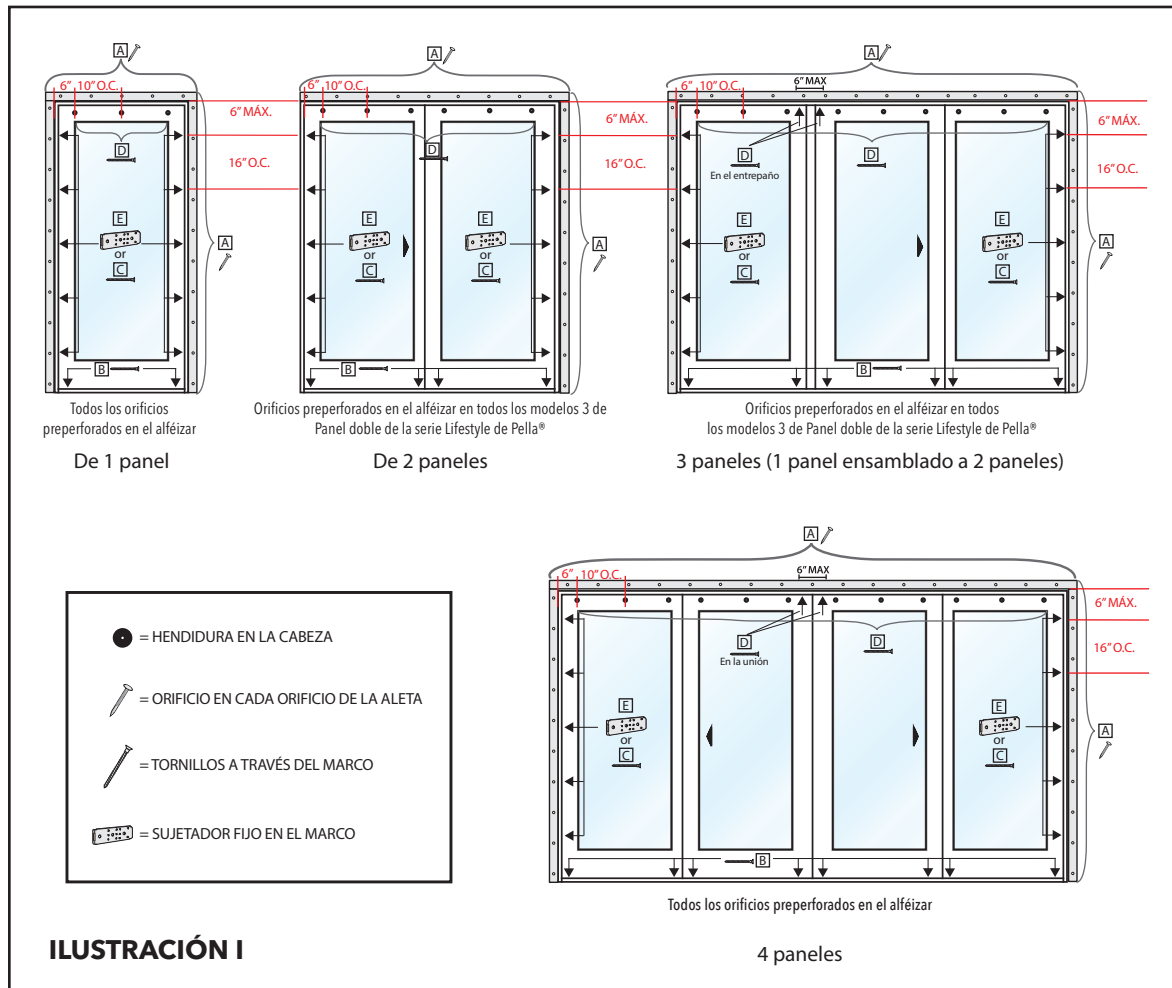

- Caracter alfa = letra del sujetador que aparece en el cuadro con las ubicaciones correspondientes que se muestran en las ilustraciones, es decir, A
- Los métodos de instalación múltiple pueden mostrarse en cada instalación.
- Consulte el cuadro para ver las descripciones de los sujetadores y si el sujetador se utiliza por método de instalación.



# INSTRUCCIONES DEL ANCLA DE EXPANSIÓN - MÉTODOS DE INSTALACIÓN PARA PUERTAS CORREDIZAS PARA PATIO CON EXTERIOR RECUBIERTO PELLA® RESERVE Y PELLA® LIFESTYLE SERIES (INCLUYE RESISTENCIA A IMPACTOS)

## ILUSTRACIÓN I

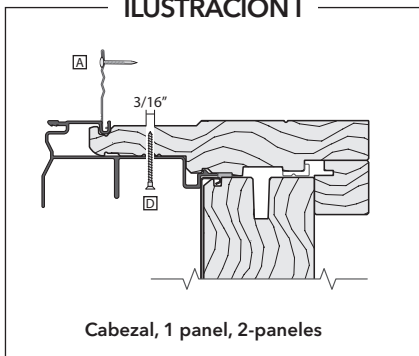

## ILUSTRACIÓN II

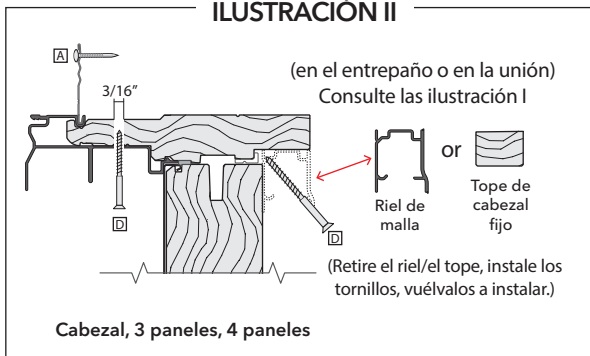

## ILUSTRACIÓN III

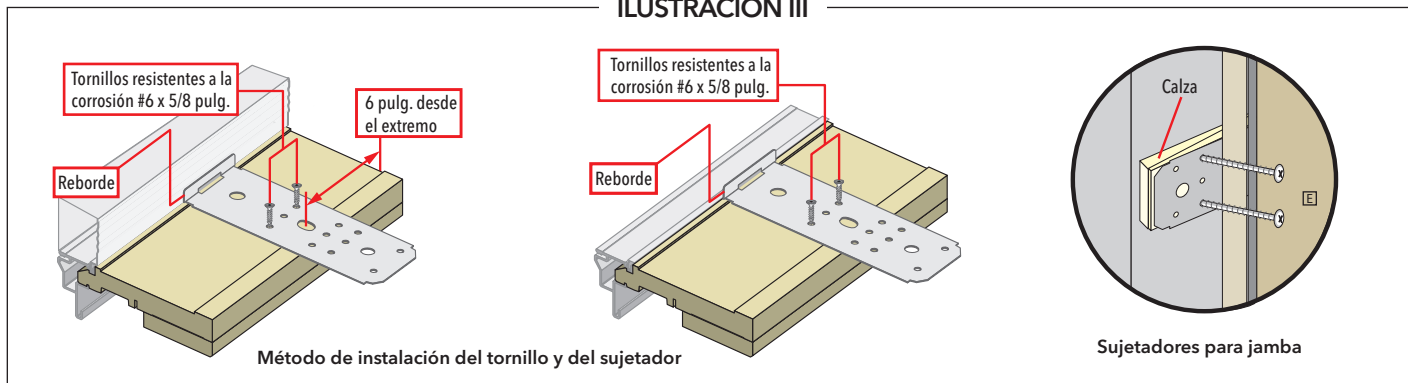

## ILUSTRACIÓN IV

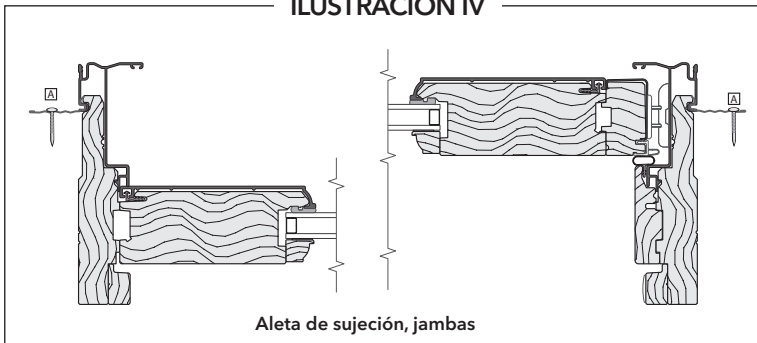

## ILUSTRACIÓN V

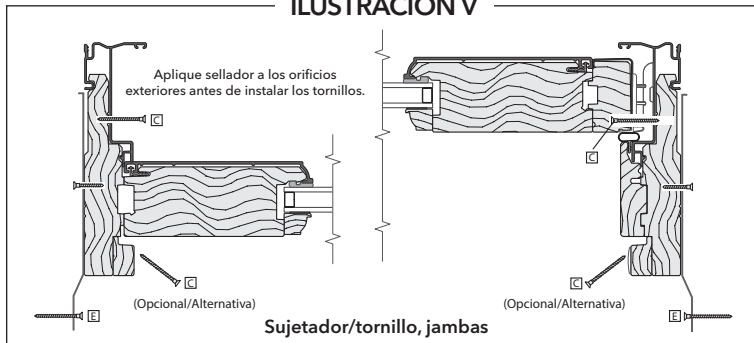

## ILUSTRACIÓN VI

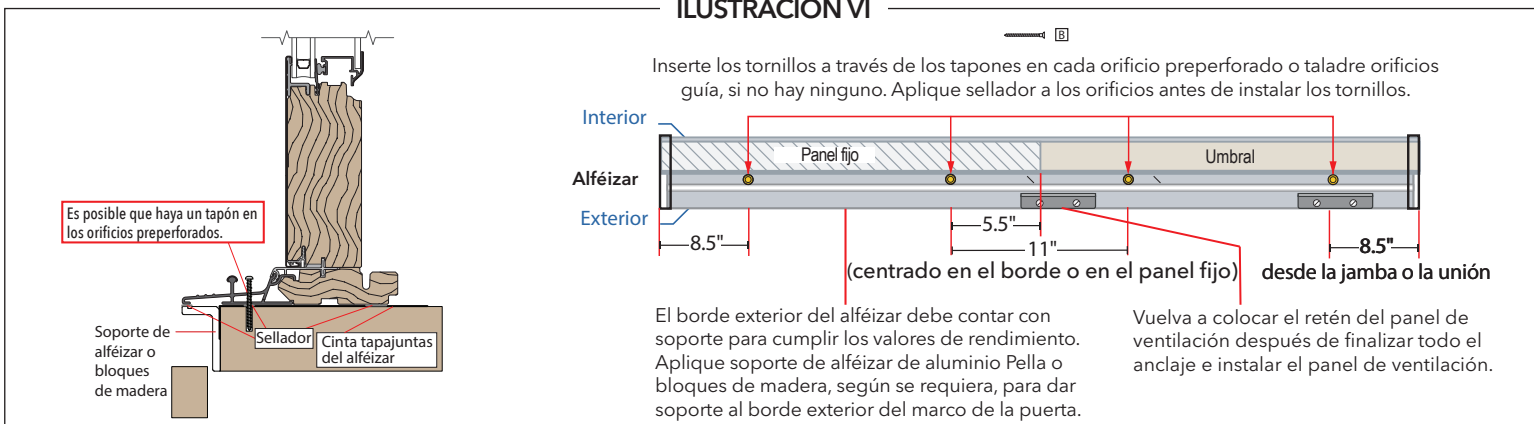

## ILUSTRACIÓN VII







# INSTRUCCIONES DEL ANCLA DE EXPANSIÓN - MÉTODOS DE INSTALACIÓN DE LA ALETA DE SUJECIÓN PARA PUERTAS CORREDIZAS PARA PATIO SERIE 250 DE PELLA®, ENCOMPASS DE PELLA® Y SERIE 150 DE PELLA®

**NOTA:** Solo para rendimiento estándar. Puede requerirse anclaje adicional para una mejora de rendimiento, para productos resistentes a impactos o para cumplir con los requisitos del código de construcción local.

Producto	Ubicación		Tipo de ancla de expansión		Instrucciones	Ilustración
			Madera	Mampostería		
Encompass de Pella y Pella Serie 150	Aleta de sujeción del dintel/jamba/alféizar		Clavo para techo de 2", calibre 11	N/C	Inserte clavos en todos los orificios preperforados.	A
	Dintel y alféizar - solo empalmes		Clavo para techo de 2", calibre 11	N/C	Coloque anclas de expansión adicionales con una separación de 5,08 (2") a través de la aleta de sujeción.	B
	Jamba	Pestillo/cerrojo/cerradero	Resistente a la corrosión #10 x 2" (se incluye)	Tornillo para mampostería de 1/4" x 3-1/2"	Consulte las instrucciones de instalación del cerradero en la página NFS-20 y las ilustraciones que aparecen a continuación.	C
	Sill	Frame Screws - Nail fin removed	Resistente a la corrosión #10 x 2" (se incluye)	Tornillo para mampostería de 1/4" x 2"	Pretaladre y aplique sellador, luego inserte tornillos a 10,16 cm (4") desde las esquinas y a una separación máxima de 48,26 cm (19") en el centro.	A, D
Serie 250 de Pella®	Aleta de sujeción del dintel/jamba/alféizar		Clavo para techo de 2", calibre 11	N/C	Inserte clavos en todos los orificios preperforados	A
	Tornillos de dintel/jamba/alféizar del marco		Resistente a la corrosión #10 x 2" (se incluye)	Tornillo para mampostería de 3/16" x 1-1/2"	Inserte los tornillos en cada orificio pretaldrado para la instalación en los empalmes. Pretaladre e inserte los tornillos a cada lado de los maineles. Consulte las ilustraciones para ver la ubicación y el espaciado. Aplique sellador antes de insertar los tornillos a través del alféizar.*	B
	Jamba	Pestillo/cerrojo	#8 x 2" (se incluye)	N/C	OX / XO / OOX / XOO: inserte los tornillos en cada orificio del pestillo de la cerradura (4 total).	C
	Astrágalo	Pestillo/cerrojo	#8 x 3/4" (se incluye)	N/C	OX / XO / OOX / XOO: inserte los tornillos en cada orificio del pestillo de la cerradura (4 total).	C
	Alféizar	Tornillos del marco - aleta de sujeción retirada	Resistente a la corrosión #10 x 2" (se incluye)	Tornillo para mampostería de 1/4" x 2"	Pretaladre y aplique sellador, luego inserte tornillos a 10,16 cm (4") desde las esquinas y a una separación máxima de 48,26 cm (19") en el centro.	A, D

\*Tornillos adicionales para marco de alto rendimiento de la serie 250 en orificios pretaldrados en el dintel, la jamba y el alféizar.

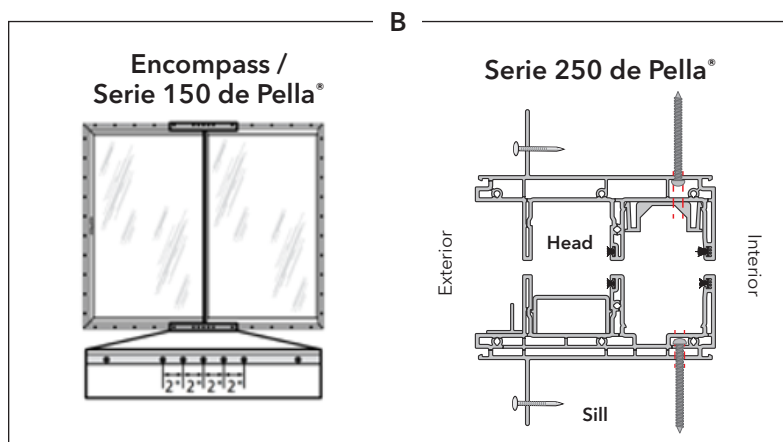
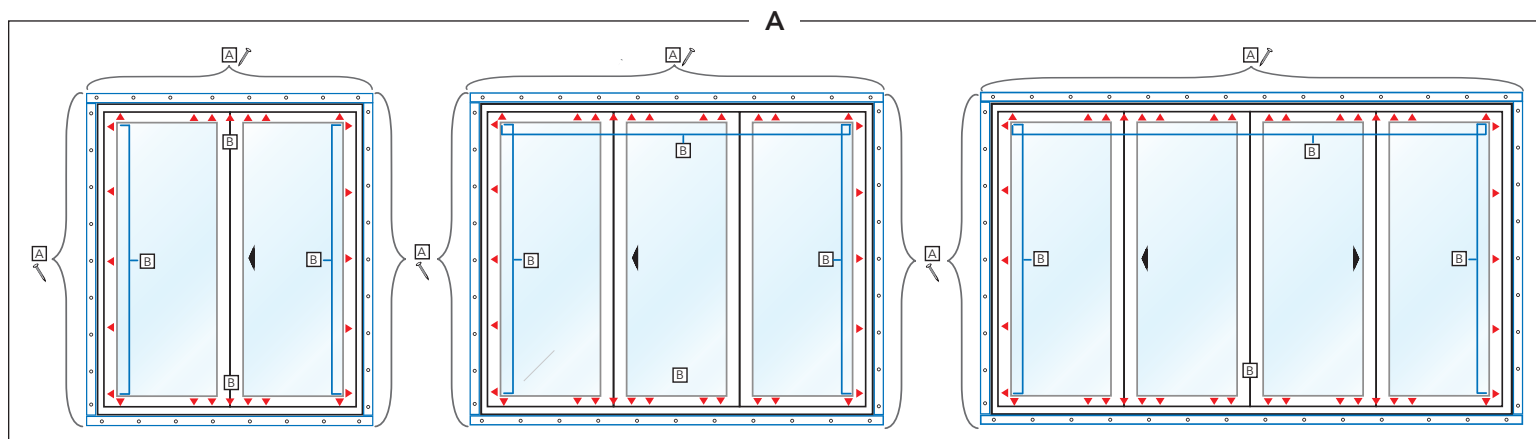

## ALETA DE SUJECIÓN DEL ALFÉIZAR RETIRADA - ANCLAJE CON TORNILLO PARA MARCO

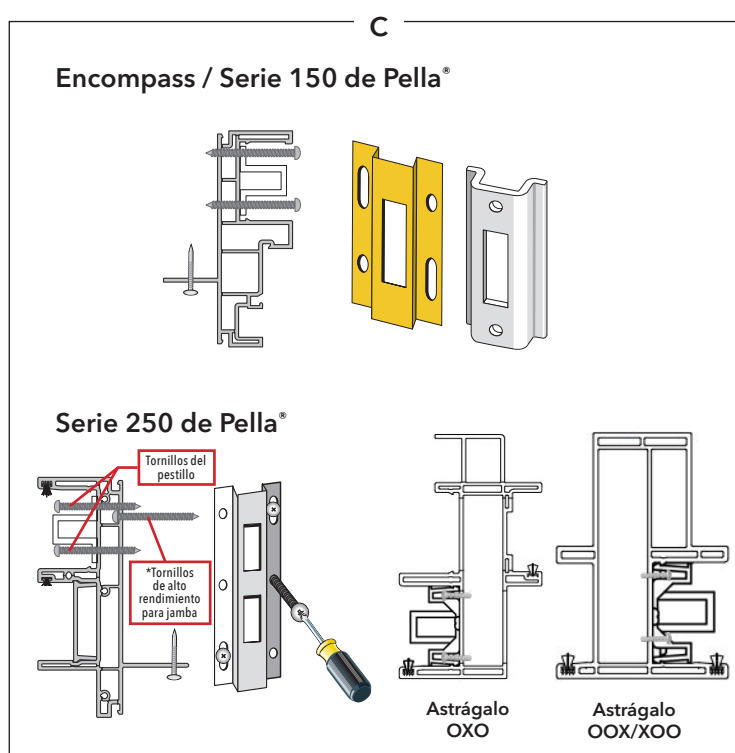
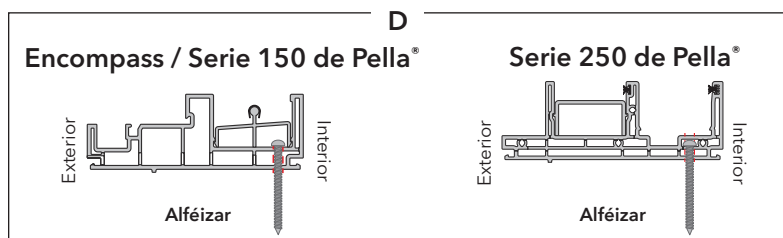



# INSTRUCCIONES DE ANCLAJE - MÉTODOS DE INSTALACIÓN DE ALETAS DE UÑAS PARA PUERTAS DE PATIO CORREDIZAS PELLA® IMPERVIA (INCLUYE RESISTENCIA A IMPACTOS)

**NOTA:** Solo para rendimiento estándar. Puede requerirse anclaje adicional para una mejora de rendimiento, para productos resistentes a impactos o para cumplir con los requisitos del código de construcción local.

Producto	Tipo de sujeción		Instrucciones	Ilustración	
	Madera	Mampostería			
Dintel/ jamba	Aleta de sujeción*	Clavo para techos calibre 11 de 2 pulg.	N/C	Dentro de 8,89 cm de cada esquina y 17,78 cm en el centro (cada dos orificios preperforados). <b>Todas las PG 35 y PG 50 hasta un tamaño de marco de 180,97 cm x 207,01 cm.</b>	A
	Aleta de sujeción con tornillos del marco	#10 x 3 pulg. (se incluye)	Tornillo para mampostería de 3/16 pulg. x 1-3/4 pulg.	Use los orificios de instalación taladrados de fábrica si existen. Taladre orificios a través de ambas paredes y en la abertura sin terminar con una broca de 1/8 pulg., luego taladre un orificio de 9,52 mm a través de la primera pared solamente. <b>Se requiere para cumplir con PG 50 si &gt; 180,97 cm x ancho del marco o &gt; 207,01 cm de altura de marco.</b>	
	Tornillos para marco				
	Sujetadores de instalación	#8 x 1-1/4 pulg.	3/16 pulg. x 1-1/2 pulg.	Deslice los sujetadores hacia dentro de la ranura desde los extremos del marco. Adhiera el sujetador con cinta adhesiva. No aplicable con aleta de sujeción.	
Alféizar	Tornillos para marco	#8 x 3 pulg. (se incluye)	Tornillo para mampostería de 3/16 pulg. x 2-1/2"	Retire la cubierta interior del alféizar. Utilice los orificios de instalación taladrados en fábrica, realice orificios guía con una broca de 1/8 pulg. en la abertura sin terminar. Aplique sellador en cada orificio antes de insertar los tornillos.	C
	Soporte del retenedor del panel de ventilación			Aplique sellador en cada orificio antes de insertar los tornillos. Vuelva a instalar la cubierta del alféizar	
	Soporte estructural del panel fijo	#10 x 3 pulg. (se incluye)		Quite primero un tornillo instalado de fábrica. Pretaladre orificios de 9,52 mm. Realice orificios guía con una broca de 1/8 pulg. en la abertura sin terminar. Aplique sellador en cada orificio antes de insertar los tornillos.	
	Soporte de aluminio	#8 x 3/4 pulg. (se incluye)	N/C	Disponible por separado; consulte a su representante local de Pella.	
Maineles*	#10 x 3 pulg.	Tornillo para mampostería de 3/16 pulg. x 1-3/4 pulg.		<b>Dintel:</b> taladre orificios a través de ambas paredes y en la abertura sin terminar con una broca de 1/8 pulg., luego taladre un orificio de 9,52 mm a través de la primera pared solamente. Agregue sellador antes de insertar los tornillos en el alféizar.	B
Cerrojo de bloqueo	#8 x 3 pulg.	Tornillo para mampostería de 3/16 pulg. x 1-3/4 pulg.		<b>Seguridad de grado 40:</b> instale (4) tornillos de instalación por cerrojo. <b>Seguridad de grado 10:</b> instale (2) tornillos de instalación (diagonalmente) por cerrojo. Realice orificios guía en todas las ubicaciones de los tornillos de instalación con una broca de 1/8 pulg. en la abertura sin terminar.	D

\*Para marcos de acero de calibre ligero, use tornillos tirafondos #10.

\*\*Ancle a través de anclas de expansión de extremo de mainel estructurales, si los hubiera.

\*\*\*Los productos resistentes a impactos deben instalarse con tornillos para marcos. La sujeción de la aleta (si corresponde) es opcional y la aleta es para tapajuntas. Consulte los documentos de aprobación de productos de Florida (si corresponde).

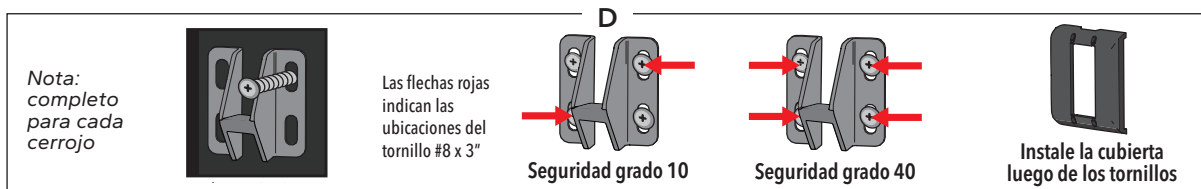
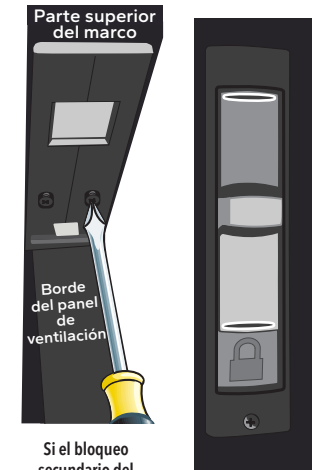
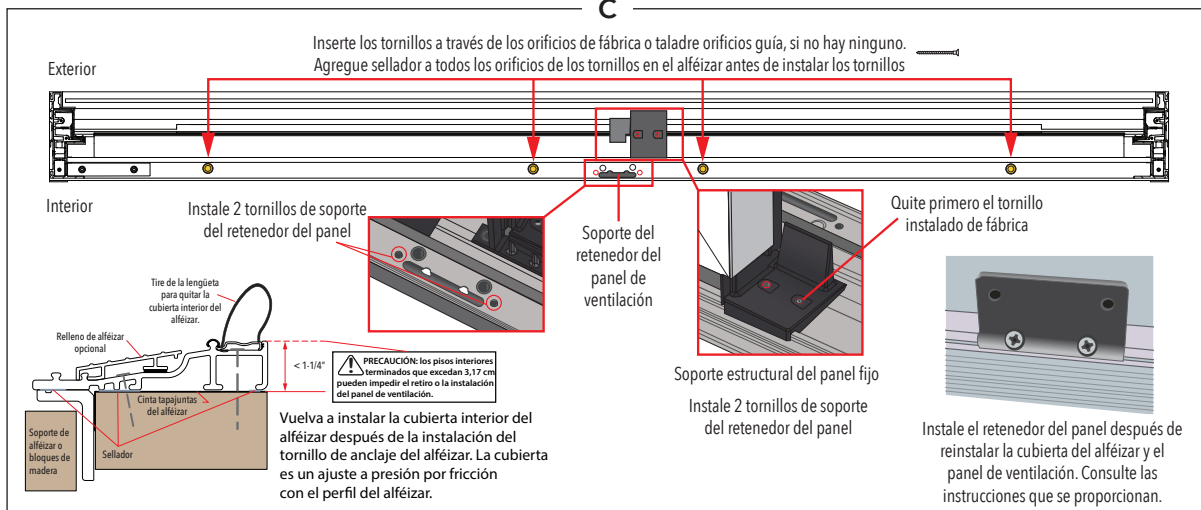
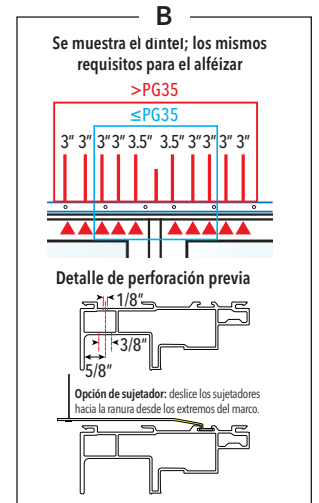
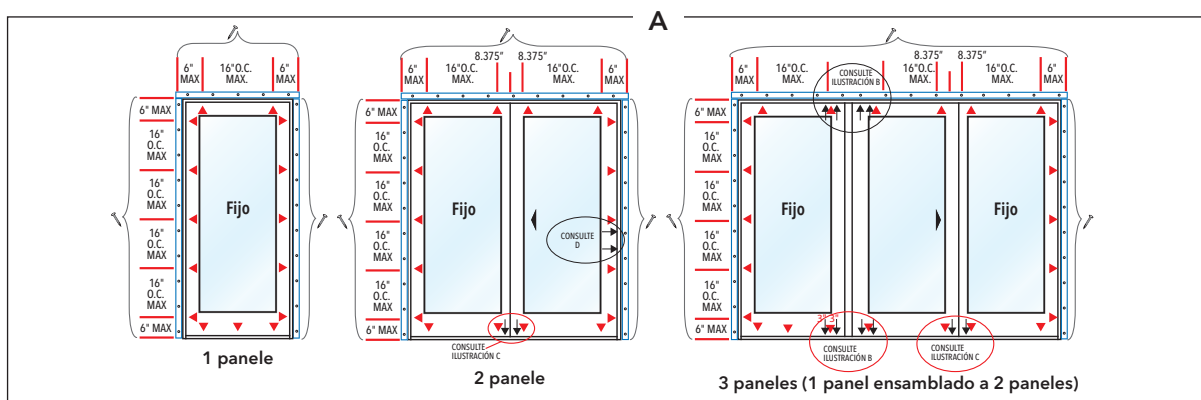



# INSTRUCCIONES DEL ANCLA DE EXPANSIÓN - MÉTODOS DE INSTALACIÓN DE MARCO DE BLOQUE PARA PUERTAS CORREDIZAS PARA PATIO PELLA® SERIE 250 DE PELLA®, ENCOMPASS DE PELLA® Y SERIE 150 DE PELLA®

## INSTALACIÓN DEL CERROJO ENCOMPASS DE PELLA® Y SERIE 150 DE PELLA®:

D. **Identifique el cerradero en el paquete de aditamentos** y lleve a cabo los pasos de unión del cerradero dependiendo del tipo de cerradero que se encuentre en el paquete. Para determinar la ubicación del cerradero abra el panel unas cuantas pulgadas y extienda el gancho de cierre. Con un lápiz marque la ubicación de la jamba directamente a través de la parte superior del vástago.

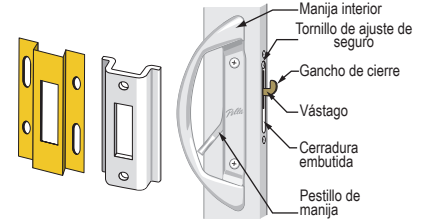

E. **Coloque en la jamba el cerradero con 4 orificios** para tornillos para que la parte superior de la ranura quede alineada con la marca de lápiz. Con un tornillo inicial #6 x 1/2 pulg inserte para unir uno de los orificios ranurados del cerradero.

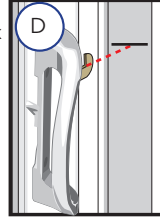

F. **Coloque en la jamba el cerradero con 2 orificios** para tornillos al insertarla en el marco de la jamba en la ubicación deseada. El cerradero puede moverse hacia arriba o hacia abajo para alinearla con la marca del lápiz. El cerradero quedará fijo en cualquier posición hasta que se asegure con tornillos.

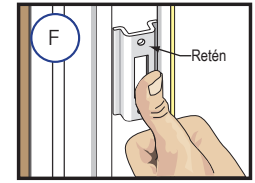
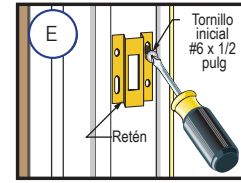

G. **Coloque una calza entre la jamba del marco** y abertura sin terminar en la ubicación del cerrojo.

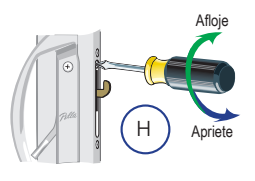
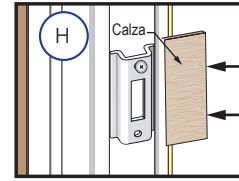
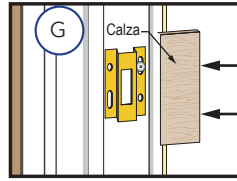

H. **Ajuste el gancho de cierre girando el tornillo** de ajuste de la cerradura para puerta en dirección de las manecillas del reloj para aflojar o en dirección contraria a las manecillas del reloj para apretar hasta que la cerradura embutida esté adecuadamente alineada, la puerta se bloquee con facilidad y haya un movimiento menor a 1/16 pulg cuando se cierra la puerta.

I. **Instale el cerrojo al insertar tornillos de 3 pulg** de largo (se incluyen) a través de los orificios guía y la calza, metiéndolos dentro de los miembros del marco de la abertura sin terminar. Retire el tornillo inicial del cerrojo con orificio para 4 tornillos y reemplácelo con un tornillo de 3 pulg de largo.

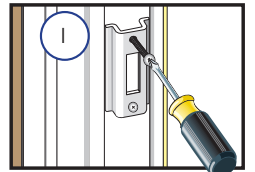
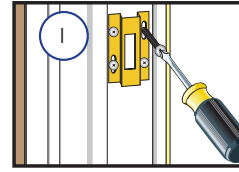

Consulte las instrucciones y las ilustraciones que aparecen debajo.

## CAMBIAR LA ORIENTACIÓN DEL DESLIZADOR DE LA PUERTA PARA LAS PUERTAS ENCOMPASS DE PELLA® Y SERIE 150 DE PELLA®:

A. **Retire el alféizar y los rieles de la pantalla de la puerta anterior.** (Utilice una llave Allen o un gancho pequeño para comenzar a retirar.)

B. **Gire el marco principal a 180°** (de forma que el alféizar sea el dintel). Encaje el alféizar y los rieles de la pantalla en su lugar en la parte inferior de la puerta. Coloque el panel con cuidado sobre caballetes para serruchar o sobre una superficie limpia.

C. **Extienda el gancho de cierre** y sujete el gancho de cierre mediante una abrazadera con la prensa de tornillo.

NOTA: Use la prensa de tornillo en el gancho de cierre para evitar que la cerradura embutida se caiga cuando se retiran los tornillos de montaje de la cerradura.

D. **Retire la manija de la puerta al retirar los dos tornillos de montaje.**

E. **Retire la cerradura embutida.** Retire los dos tornillos que fijan el ensamble de la cerradura al panel de la puerta. Empuje la cerradura hacia abajo, luego inclínelo hacia afuera y jale hacia arriba.

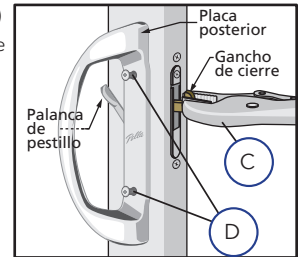

F. **Gire a 180° y vuelva a instalar la cerradura.** Inserte la cerradura embutida en el panel de la puerta con el tornillo de ajuste del seguro ubicado en la parte inferior, luego incline la parte superior hacia adentro y levante la cerradura para colocarlo en posición. Inserte los dos tornillos de montaje en los orificios de montaje de la cerradura.

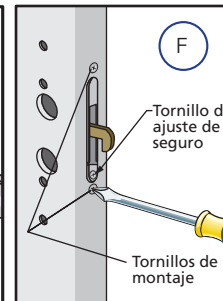
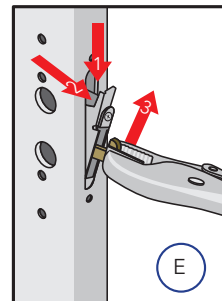
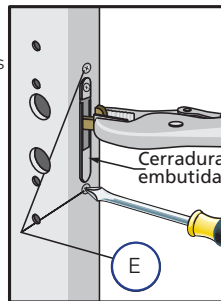

G. **Gire la manija a 180° e instale la manija de la puerta** al insertar los tornillos de la placa posterior por el panel de la puerta hacia adentro de la manija exterior.

NOTA: Si gira la manija dará como resultado la inversión de la etiqueta "Pella". Se deberá solicitar una nueva manija para que "Pella" esté en la orientación correcta.

NOTA: La palanca de pestillo debe encajar en la ranura en la parte lateral del ensamble de la cerradura embutida.

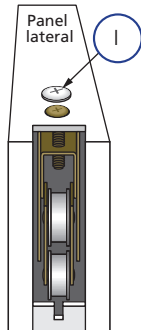

H. **Retire los rodillos inferiores del panel deslizante al retirar el tornillo superior.** Vuelva a instalar los rodillos en el extremo opuesto del panel de la puerta.

I. **Solo puertas de alto rendimiento:** Retire los bloqueos del riel superior del panel de la puerta y vuelva a instalarlos en el extremo opuesto del panel.

J. **Solo puertas de alto rendimiento:** Mueva los enchufes de ventilación del exterior del marco (varillas de espuma blanca) del dintel del marco al lado opuesto del marco. Puede ser necesario utilizar una solución con jabón como lubricante para volver a instalar los enchufes.

## INSTRUCCIONES PARA EL SELLADOR INTERIOR

**PRECAUCIÓN:** Se recomienda una varilla de respaldo continua (según sea necesario) y un sellador interior de alta calidad y poco olor, como el sellador para instalación de ventanas y puertas Pella (o equivalente) para instalaciones comerciales o de alto rendimiento para crear un sello interior continuo. Siga las instrucciones del cartucho. Para rendimiento estándar o productos con extensiones de jamba aplicadas de fábrica, use espumas aislantes de poliuretano de baja presión. Siga las instrucciones de la lata. No use espumas de alta presión ni de látex. No se recomiendan bloques de fibra de vidrio o aislamientos similares, ya que pueden absorber agua y no actúan como un sello de aire.

- Inserte la boquilla o pajilla entre la abertura sin terminar y el marco para puerta desde el interior. Use pinzas (si es necesario) para comprimir el extremo del tubo de una pajilla para permitir que se ajuste a aberturas más pequeñas.
- Coloque un cordón de espuma de 1 pulg de profundidad a aproximadamente, a 1 pulg desde el interior del marco para permitir que se expanda. **NO llene toda la profundidad de la cavidad de la abertura sin terminar.**

**Nota:** Aplique espuma entre el marco y la abertura sin terminar, **NO** entre las extensiones de la jamba y la abertura sin terminar.

- Vuelva a revisar el funcionamiento de la puerta y retire los espaciadores de transporte restantes luego de la instalación de la espuma. El exceso de espuma puede eliminarse con un cuchillo dentado luego de curarse.
- Para garantizar un sellado interior continuo, aplique sellador sobre las calzas o los sujetadores que interrumpen el sello de espuma o a su alrededor.
- Coloque un cordón de sellador continuo a lo largo del alféizar interior el lugar de la intersección del alféizar de la puerta y el subsuelo. Continúe aplicando el sellador a 15.24 cm por encima de cada jamba y conéctelo con sello de espuma.

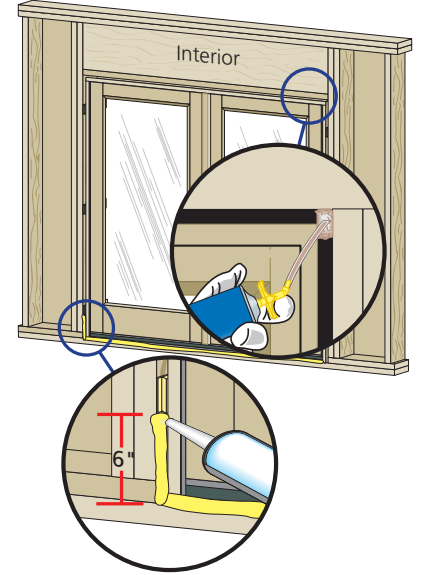

## INSTRUCCIONES PARA EL SELLADOR EXTERIOR

**PRECAUCIÓN:** Use un sellador exterior multiuso de alta calidad como el sellador de instalación de puertas y ventanas Pella. Siga las instrucciones del cartucho.

Cuando aplique paneles de revestimiento, revestimiento de ladrillos, tapajuntas u otros materiales de acabado exterior, deje el espacio suficiente para el sellador entre el marco para puerta y el material para la aplicación del sellador.

- Inserte la varilla de relleno a 9,53 mm de profundidad en el espacio alrededor de la puerta. La varilla de relleno proporciona más forma y controla la profundidad de la línea de sellador.
- Aplique un cordón continuo de sellador a todo el perímetro de la puerta.

**Aviso** Para los revestimientos para alféizar diseñados para drenar la humedad directamente al exterior, es posible que se requieran huecos en el sello exterior.

- Moldee, trabaje y limpie el exceso de sellador. Cuando termine, el sellador debe tener la forma de un reloj de arena.

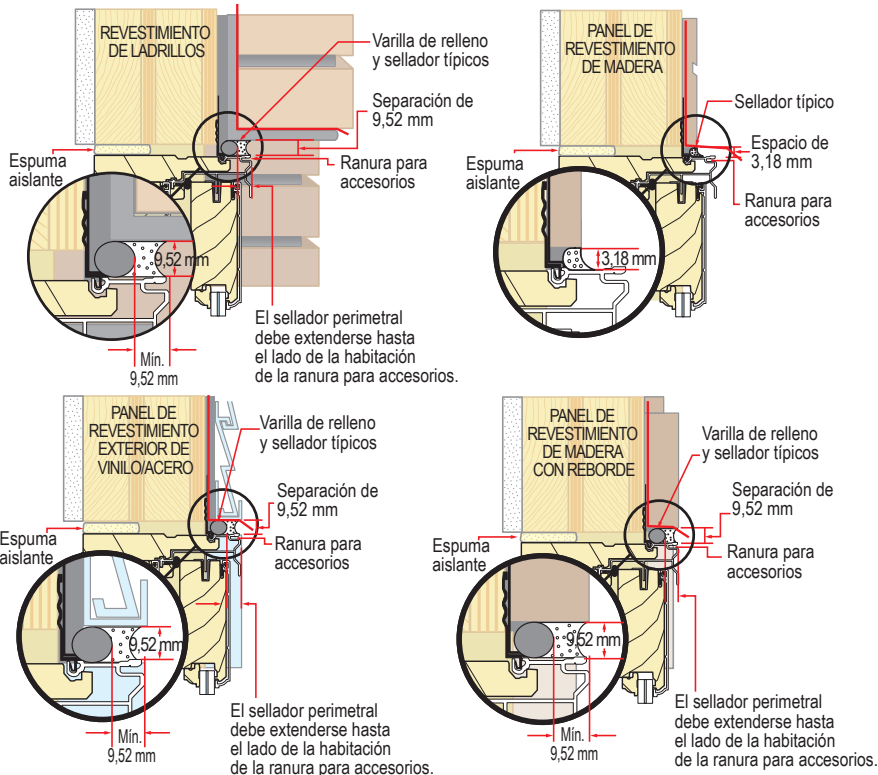
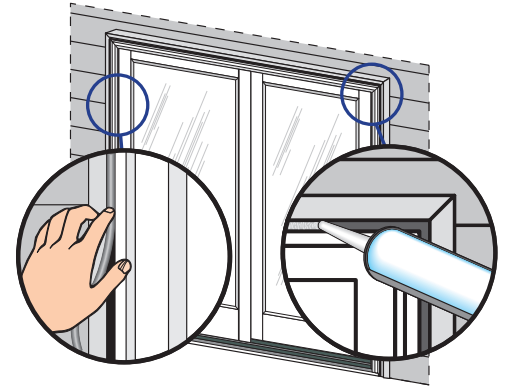





# INSTRUCCIONES PARA EL REVESTIMIENTO PARA ALFÉIZAR OPCIONAL

**Aviso** El método de construcción del revestimiento, el tapajuntas y la aplicación de sellador puede variar según el diseño del alféizar de la abertura y las condiciones exteriores de la superficie de apoyo. Es importante considerar la exposición a la intemperie, la proximidad de la superficie de apoyo exterior al alféizar de la puerta y confirmar que las superficies exteriores impermeables tengan una inclinación adecuada en dirección opuesta a la puerta.

A. Corte el revestimiento para alféizar del ancho de la abertura sin terminar más 5,08 cm.

NOTA: Los 5,08 cm agregados al ancho de la abertura sin acabar es para un pliegue de 2,54 cm en cada extremo.

B. Realice un corte de 2,54 cm en cada pliegue en ambos extremos del revestimiento para alféizar.

NOTA: Estos cortes permitirán el plegado de los bordes del revestimiento para alféizar.

C. Corte 2,54 cm de cada extremo del reborde del revestimiento para alféizar interior.

D. Pliegue cada extremo del panel central hacia arriba.

E. Instale el revestimiento para alféizar deslizándolo en su lugar hasta que el reborde del revestimiento para alféizar exterior esté al ras del exterior de la abertura sin acabar.

F. Aplique la cinta tapajuntas para alféizar. Corte un trozo de cinta tapajuntas 5,08 cm más largo que el ancho de la abertura. Aplique en la parte inferior de la abertura, cubriendo el reborde del revestimiento para alféizar exterior como se muestra.

NOTA: Si corresponde, aplique adhesivo en aerosol al fieltro de construcción antes de aplicar la cinta tapajuntas.

G. Corte dos trozos de 22,86 cm de cinta tapajuntas con una lengüeta de 2,54 cm x 7,62 cm en la parte inferior, en esquinas opuestas como se muestra.

H. Aplique los trozos de 22,86 cm con lengüetas de cinta tapajuntas. La cinta se aplica de forma que 5,08 cm cubran el interior de la abertura sin acabar y se superponga sobre la brida lateral del alféizar. La lengüeta de 2,54 cm x 7,62 cm se superpone sobre la cinta tapajuntas como se muestra.

I. Corte dos trozos de 15,24 cm de cinta tapajuntas y aplique a cada lado de la abertura sin terminar, superponiendo el primer trozo a 2,54 cm y la parte inferior sobre la brida lateral del revestimiento para alféizar como se muestra.

J. Corte un trozo de cinta tapajuntas del ancho de la abertura. Instálelo en las bridas del revestimiento para alféizar y sobrepase la cinta del paso 1N en 2,54 cm. Si es necesario, agregue un segundo o tercer trozo de cinta tapajuntas hasta que el revestimiento del alféizar quede cubierto hasta el reborde del revestimiento del alféizar interior.

NOTA: El propósito de la cinta es sellar los tornillos del alféizar al instalar la puerta.

K. Corte dos trozos de cinta tapajuntas de 3,81 cm x 15,24 cm y aplique a las esquinas inferiores de la abertura comenzando en la esquina del revestimiento para alféizar, con 19,05 mm de cinta en el revestimiento para alféizar y 19,05 mm de cinta en la brida lateral. El resto de la cinta se debe colocar a un ángulo de 45 grados sobre el exterior.

L. Coloque el soporte de alféizar de aluminio o los bloques sujetadores de madera en el exterior de la placa para apoyar el borde del alféizar de la puerta. Coloque el soporte de alféizar al ras del subsuelo.

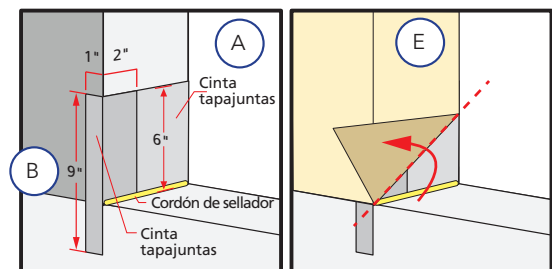
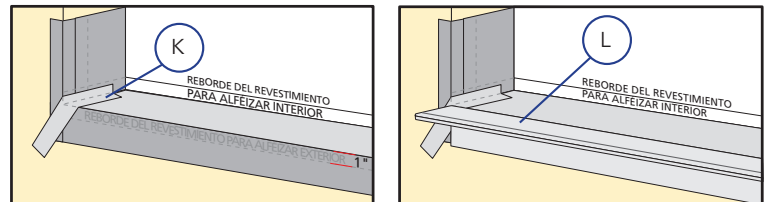
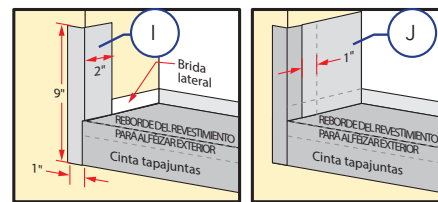
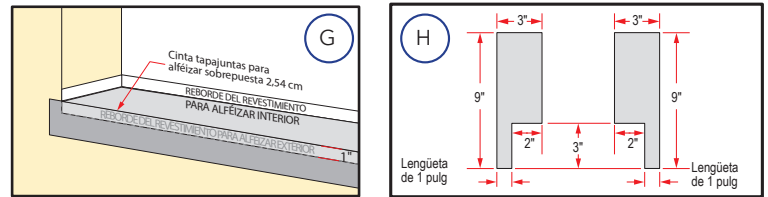
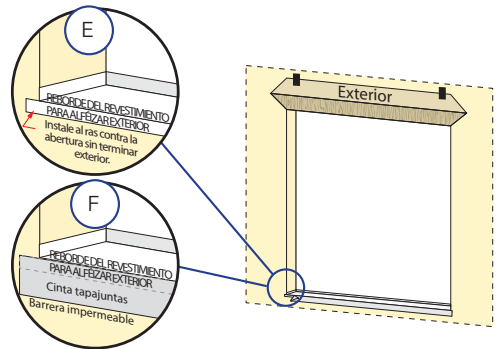
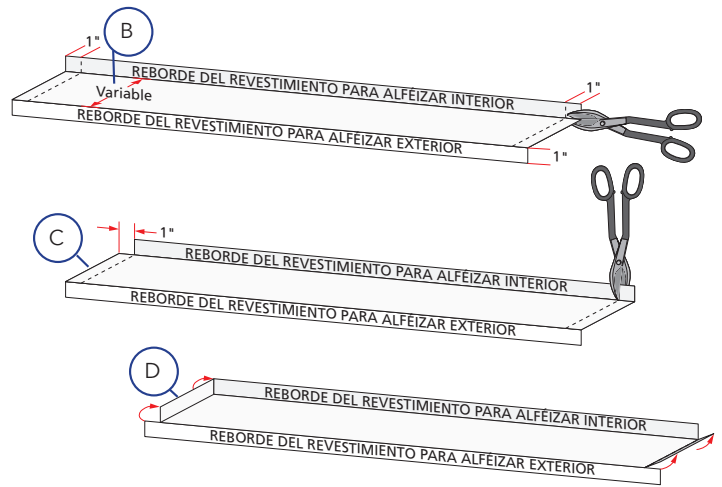

## INSTRUCCIONES PARA TABLA DE CONCRETO (SIN REVESTIMIENTO PARA ALFÉIZAR)

NOTA: Limpie en profundidad la tabla donde se instalarán los selladores. En lugar de colocar cinta tapajuntas en la parte inferior de la abertura sin terminar, realice lo siguiente:

- Coloque cinta tapajuntas en la parte inferior a 15,24 cm de las jambas de la abertura sin terminar.
- Corte (2) pedazos de 22,82 cm de cinta tapajuntas según se muestra en el paso 1H más arriba.
- Colóquelos superpuestos con la cinta tapajuntas que colocó en el paso A en 2,54 cm.
- Coloque un cordón de sellador de 9,52 mm donde el borde inferior de la cinta tapajuntas se une con la tabla de concreto.
- Cuando la construcción se dobla en las jambas, corte en un ángulo de 30 grados según se ilustra.

Siga las páginas de métodos de instalación que apliquen para completar la instalación, con la excepción de que deberá sellar el alféizar de la puerta directamente en la tabla.