

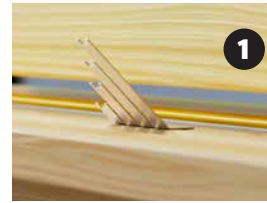

Système d'installation intérieure Pella® Steady Set™

Composants du Steady Set™

VUE INTÉRIEURE

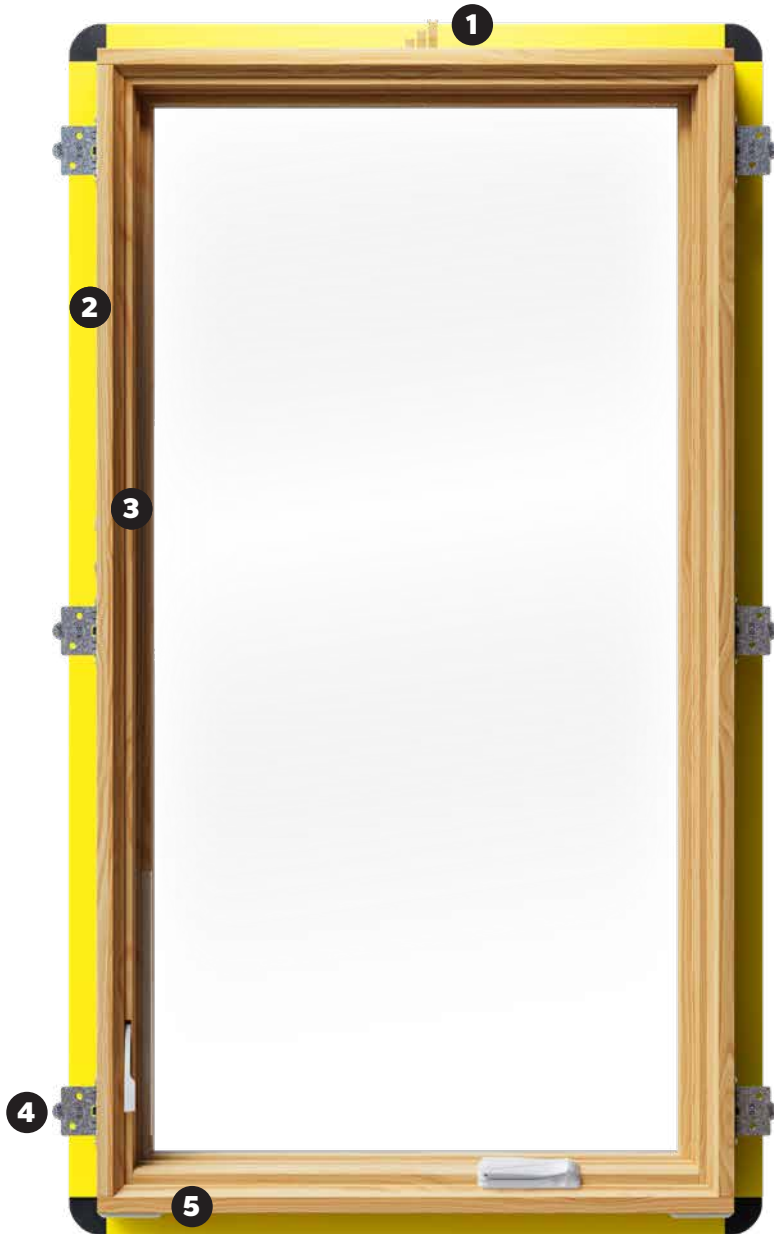

1 Stabilisateur de linteau

CONÇU POUR S'ENGAGER DANS LE LINTEAU DE L'OUVERTURE BRUTE POUR AIDER À STABILISER TEMPORAIREMENT L'UNITÉ



2 Ailette d'étanchéité

UNE FOIS QUE LA FENÊTRE EST PRÊTE À ÊTRE INTÉGRÉE À LA BARRIÈRE CONTRE LES INTEMPÉRIES EXTÉRIEURE, UNE AILETTE EXTÉRIEURE JAUNE DÉPLIABLE PEUT FACILEMENT ÊTRE DÉPLOYÉE.



3 Guide de cale

LE GUIDE DE CALE (LE CAS ÉCHÉANT) EST PRÉFIXÉ AUX MONTANTS DE L'UNITÉ ET AIDE L'INSTALLATEUR EN CONTRIBUANT À MAINTENIR LES CALES AUX BONS ENDROITS.



4 Support d'installation

LES SUPPORTS SONT PRÉFIXÉS À L'UNITÉ ET DOIVENT SIMPLEMENT ÊTRE ENCLICHÉS DANS LE RÉCEPTEUR POUR ÊTRE PRÊTS À L'INSTALLATION.



5 Cales d'appui

DES CALES D'APPUI PRÉINSTALLÉES SURÈLVENT L'UNITÉ DE 6,34 MM AU-DESSUS DE L'APPUI, CE QUI GARANTIT UN ESPACE POUR LA MOUSSE OU LE SCELLANT.

Ces instructions ont été élaborées et testées pour une utilisation avec des systèmes muraux conçus pour gérer l'eau. Elles ne doivent pas être utilisées avec d'autres méthodes de construction ou types de cadres de fenêtres. Les instructions d'installation à utiliser avec d'autres méthodes de construction ou types de cadres peuvent être obtenues soit auprès de Pella Corporation ou de votre détaillant Pella® local, soit sur le site www.installpella.com. Une méthode d'installation différente de ces instructions ou des précautions supplémentaires peuvent être nécessaires pour les conceptions de bâtiment, les méthodes de construction, les matériaux de construction et les conditions du site propres à votre projet. Il est de votre responsabilité ou de celle de votre architecte ou professionnel de la construction de déterminer la bonne méthode d'installation.



EN ACHETANT, EN INSTALLANT OU EN UTILISANT LES PRODUITS PELLA (CE QUI COMPREND LES MARCHANDISES ET LES SERVICES PELLA), VOUS AVEZ ACCEPTÉ LES CONDITIONS DE LA GARANTIE LIMITÉE, ET VOUS ET PELLA ACCEPTEZ EN OUTRE D'ARBITRER LES DIFFÉRENTS DÉCOULANT DE VOS PRODUITS PELLA OU PORTANT SUR CEUX-CI. VOUS RENONCEZ ÉGALEMENT À TOUT DROIT DE PARTICIPER À UN RECOURS COLLECTIF LIÉ AUX PRODUITS PELLA, sauf si vous informez Pella de votre décision de vous retirer de l'accord d'arbitrage au plus tard quatre-vingt-dix (90) jours civils à compter de la date à laquelle vous avez acheté ou pris possession de vos marchandises Pella. Le retrait de l'accord d'arbitrage n'aura pas d'incidence sur la couverture fournie par toute garantie limitée relative à vos produits Pella. Pour obtenir des informations à ce sujet et des détails supplémentaires, veuillez lire la garantie limitée et l'accord d'arbitrage pour vos produits Pella à l'adresse www.pella.com/arbitration.



RENSEIGNEMENTS IMPORTANTS SUR LA SÉCURITÉ ET LE PRODUIT – FENÊTRE

Référence pour les symboles d'alerte de sécurité: Ces symboles sont destinés à vous indiquer les risques de blessures et à vous informer. Respectez toutes les consignes de sécurité.

PEUT entraîner:	 AVERTISSEMENT Blessures graves/mort	PEUT entraîner:	 ATTENTION Blessures mineures	PEUT entraîner:	AVIS Dommages matériels	PEUT entraîner:	IMPORTANT Procédures/ informations sur le produit
---------------------------	---	---------------------------	--	---------------------------	-----------------------------------	---------------------------	--

AVERTISSEMENT

Pour garantir la sûreté et la sécurité et contribuer à prévenir les dommages matériels, y compris les dommages possibles à votre fenêtre ou porte, fermez et verrouillez les fenêtres et les portes chaque fois qu'elles ne sont pas utilisées pour aérer par beau temps, particulièrement en cas de vents violents ou de pluie. Assurez-vous que toutes les fenêtres et portes sont correctement fixées à la structure murale conformément aux instructions d'ancrage du produit. Il est de la responsabilité de l'acheteur ou de l'utilisateur, de l'architecte, de l'entrepreneur, de l'installateur ou de tout autre professionnel de la construction de s'assurer que les fenêtres et les portes appropriées sont choisies pour le projet et que le mur est conçu pour résister à toutes les charges conformément aux exigences du code du bâtiment local.

ATTENTION

Dans les maisons plus anciennes, de nombreuses fenêtres et portes sont peintes avec de la peinture à base de plomb. Le retrait de vieilles fenêtres et portes peut perturber cette peinture. Des précautions adéquates doivent être prises pour minimiser l'exposition à la poussière et aux débris. Adressez-vous aux autorités nationales ou locales ou rendez-vous au www.epa.gov/lead pour en savoir plus.

AVIS

Les produits Pella doivent être entreposés dans une position verticale et de niveau, à l'abri des intempéries. Le lieu d'entreposage doit être ventilé et offrir une protection contre l'exposition directe au soleil et aux températures trop élevées.

AVIS IMPORTANT

Étant donné que toute construction doit prévoir une certaine infiltration d'eau, il est important que le système mural soit conçu et construit pour gérer correctement l'humidité. Pella Corporation n'est pas responsable des réclamations ou des dommages causés par les infiltrations d'eau anticipées et imprévues, les lacunes dans la conception, la construction et l'entretien des bâtiments, le défaut d'installer des produits Pella conformément aux instructions d'installation de Pella ou l'utilisation de produits Pella dans des systèmes muraux qui ne permettent pas une gestion adéquate de l'humidité. La détermination de l'adéquation de tous les composants du bâtiment, y compris l'utilisation des produits Pella, ainsi que la conception et l'installation de systèmes d'étanchéité relèvent de la responsabilité de l'acheteur ou de l'utilisateur, de l'architecte, de l'entrepreneur, de l'installateur ou de tout autre professionnel de la construction et ne relèvent pas de la responsabilité de Pella.

Les produits Pella ne doivent pas être utilisés dans les systèmes de parois qui ne permettent pas une gestion adéquate de l'humidité à l'intérieur des systèmes muraux, tels que les systèmes de barrière d'isolation et de finition extérieures (également appelés stucco synthétique) ou d'autres systèmes sans gestion de l'eau. Pella n'offre aucune garantie et n'assume aucune responsabilité pour les fenêtres et portes Pella installées dans les systèmes de parois, sauf dans les États de la Californie, du Nouveau-Mexique, de l'Arizona, du Nevada, de l'Utah et du Colorado. Dans les États répertoriés ci-dessus, l'installation des produits Pella dans des systèmes de parois ou des systèmes similaires doit être conforme aux instructions d'installation de Pella. Les modifications apportées au produit qui ne sont pas approuvées par Pella Corporation annulent la garantie.

ENTRETIEN: Reportez-vous au guide d'utilisation Pella. Visitez www.pella.com ou votre détaillant local pour obtenir de plus amples renseignements.

INSTRUCTIONS POUR LE NETTOYAGE: Reportez-vous au guide d'utilisation Pella pour obtenir des informations complètes sur l'entretien et le nettoyage. Visitez www.pella.com ou votre détaillant local pour obtenir de plus amples renseignements.

VITRE: Retirez toute pellicule protectrice et étiquette et nettoyez la vitre à l'aide d'un chiffon doux, propre et sans matière abrasive et d'un savon ou d'un détergent doux. Assurez-vous de retirer tout le liquide en l'essuyant ou utilisez une raclette propre.

AVIS N'appliquez AUCUN autre type de pellicule sur la vitre. Cela pourrait annuler la garantie du produit.

AVIS N'utilisez pas de solvants tels que l'essence minérale, le toluène, le xylène, le naphta ou l'acide muriatique, car ils peuvent ternir le fini, ramollir le vinyle et provoquer une défaillance du joint d'étanchéité de l'unité.

AVIS N'utilisez pas d'alcool isopropylique sur les surfaces stratifiées, car cela endommage le fini. Gardez les coulisses de porte exemptes de saleté et de débris. Gardez les barbacanes ouvertes et dégagées de toute obstruction.

AVIS N'UTILISEZ PAS de produit abrasif. Ne grattez PAS la surface et n'utilisez AUCUN outil susceptible de l'endommager.

AVIS N'utilisez PAS de solvants, de nettoyeurs pour briques ou de produits chimiques de nettoyage inadéquats. Si vous le faites, cela pourrait causer des dommages permanents, et la défaillance ou la perte du produit ou les dommages subis par le produit ne seront pas couverts par la garantie limitée.

FINITION INTÉRIEURE (FENÊTRES EN BOIS)

Peignez ou effectuez la finition immédiatement après l'installation.

Si les produits doivent être entreposés ou ne peuvent pas être finis immédiatement, recouvrez-les de plastique transparent pour les protéger de la saleté, des dommages et de l'humidité. Retirez les résidus de construction avant d'effectuer la finition. Poncez légèrement toutes les surfaces en bois avec du papier sablé à grain 180 ou plus fin. N'utilisez PAS de laine d'acier. PRENEZ SOIN DE NE PAS RAYER LE VERRÉ. Retirez la poussière causée par le ponçage. La finition des produits Pella doit être effectuée conformément aux instructions ci-dessous; le non-respect de ces instructions annule la garantie limitée.

Remarque: Pour maintenir les performances adéquates du produit, ne peignez pas, ne finissez pas et n'enlevez pas les coupe-froid, les tampons anti-poussière en mohair, les joints ou les pièces en vinyle. Le retrait de ces pièces entraînera des fuites d'air et d'eau. Après avoir effectué la finition, laissez sécher complètement les fenêtres et les portes avant de les fermer. Si de la peinture, de la teinture ou un produit de finition entre en contact avec le coupe-froid, essuyez-le immédiatement avec un chiffon humide.

INSTRUCTIONS POUR LE NETTOYAGE ET LA PRÉPARATION DES FENÊTRES NON FINIES OU APPRÊTÉES: À sec, essuyez doucement la poussière sur les fenêtres. Examinez la fenêtre pour détecter d'éventuelles taches ou traces de doigt résultant d'une manipulation ou d'une construction normale. Pour éliminer les taches, essuyez légèrement la surface avec de l'eau tiède. Poncez avec du papier sablé ou un tampon abrasif fin (grain 220 ou plus). Rincez la surface à l'eau tiède. Laissez les surfaces des fenêtres sécher complètement avant d'appliquer les produits de finition.

- Sur les battants et les auvents, il est facultatif de peindre, de teindre ou de finir les bords verticaux et horizontaux des châssis.
- Sur les fenêtres à guillotine simple et double, ne peignez pas, ne teignez pas et ne finissez pas les bords verticaux du châssis; toute finition sur ces bords peut faire coller le châssis. Il est facultatif de peindre, de teindre ou de finir les bords horizontaux du châssis.







Pella Corporation n'est pas responsable des imperfections intérieures de peinture et de teinture pour tout produit qui n'est pas appliqué en usine par Pella Corporation. Pour obtenir de plus amples renseignements sur la finition, consultez le guide d'utilisation de Pella ou visitez le site www.pella.com.

L'utilisation de produits de finition, de solvants ou de produits chimiques de nettoyage non approuvés peut provoquer des réactions indésirables avec les matériaux de la porte. Pella ne sera pas responsable des problèmes causés par l'utilisation de matériaux non approuvés. En cas de doute, communiquez avec votre détaillant ou représentant local.















PRÉPARATION À L'INSTALLATION D'UNE FENÊTRE AVEC STEADY SET™

MATÉRIAUX NÉCESSAIRES:

- Cales/entretoises résistantes à l'humidité 
- Fixations (voir les tableaux et les instructions d'ancrage à la fin du présent livret.) 
- Tige d'appui en mousse à cellules fermées/joint d'étanchéité 
- Ruban d'étanchéité en butyle avec endos en aluminium pour fenêtres et portes Pella® Smart Flash™ ou un équivalent 
- Scellant en mousse polyuréthane isolante à faible foisonnement et à faible pression pour fenêtres et portes. N'UTILISEZ PAS de mousse à pression élevée ou au latex. 
- Scellant pour installation de fenêtres et de portes Pella ou scellant tout usage de haute qualité équivalent 

OUTILS NÉCESSAIRES:

- Ruban à mesurer 
- Niveau 
- Équerre 
- Marteau 
- Agrafeuse 
- Cale gonflable 
- Petit levier 
- Ciseaux ou couteau à lame rétractable 
- Petit tournevis à tête plate 
- Pistolet d'étanchéité 
- Tournevis électrique avec un embout cruciforme 
- Perceuse avec forets de 1/8 po, de 5/32 po, de 3/16 po et de 3/8 po 

D'autres matériaux de construction peuvent être nécessaires. Avant de commencer, lisez et comprenez les instructions et inspectez l'état des murs.

AVERTISSEMENT

Pour des raisons de sécurité, (2) personnes ou plus peuvent être nécessaires pour l'installation.

VÉRIFICATION DE L'OUVERTURE BRUTE

A. Confirmez que l'ouverture est d'aplomb et de niveau.

AVIS Il est essentiel que le bas soit de niveau et qu'il ne soit pas incliné vers l'intérieur.

B. Retirez la saleté, l'huile ou les débris de l'ouverture et des surfaces murales environnantes.

C. Confirmez que la fenêtre convient à l'ouverture. Mesurez les quatre côtés de l'ouverture pour vous assurer qu'elle est de 1,9 cm à 2,54 cm plus grande que la fenêtre en largeur et en hauteur. S'il est question d'ouvertures plus grandes, mesurez la largeur et la hauteur à plusieurs endroits pour vous assurer que le linteau ou les montants ne sont pas arqués.

AVIS Des tronçons de bois massif de 3,81 cm ou plus sont généralement nécessaires autour du périmètre de l'ouverture. Résolvez tout problème lié à l'ouverture brute avant de continuer.

D. Pour les panneaux isolants extérieurs continus de jusqu'à 2,54 cm d'épaisseur, utilisez les méthodes d'installation standard. Pour les panneaux isolants de 3,81 cm à 5,08 cm d'épaisseur, les supports pour ouverture brute Pella ou des tronçons de bois massif sont recommandés. Pour les ensembles de panneaux isolants de plus de 6,35 cm d'épaisseur, des tronçons de bois sont nécessaires.

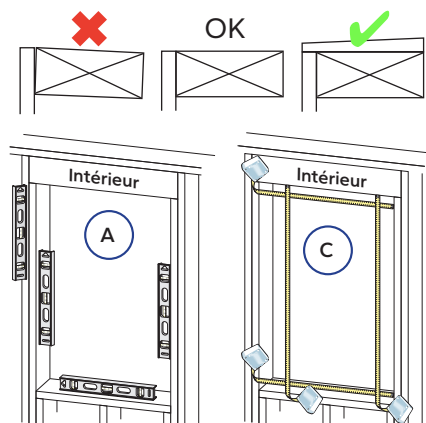

PRÉPARATION DE LA FENÊTRE À L'INSTALLATION

ATTENTION

Certains composants présentent des bords coupants pouvant causer des lacérations. Portez des gants ou soyez prudent lors du déballage de la fenêtre.

E. Retirez la fenêtre de la pellicule de plastique et de l'emballage en carton. NE COUPEZ PAS les sangles de la traverse de rencontre (le cas échéant) et NE RETIREZ PAS les entretoises d'expédition en plastique ou en mousse situées entre le châssis et le cadre de la fenêtre. N'OUVREZ PAS la fenêtre tant qu'elle n'est pas solidement fixée.

IMPORTANT

NE RETIREZ PAS le couvre-ailette pour le moment.

F. Inspectez le produit pour déceler tout dommage tel que des fissures, des déformations ou des égratignures. N'INSTALLEZ PAS de fenêtres endommagées.

G. Retirez les moustiquaires et la quincaillerie (au besoin). Étiquetez-les et mettez-les de côté dans un endroit protégé.

H. Confirmez que les supports **Steady Set** conviennent à l'application.

- Le support de 5,08 cm x 10,16 cm est conçu pour les murs de 5,08 cm x 10,16 cm avec un revêtement extérieur de 1,11 cm.
- Le support de 5,08 cm x 15,24 cm est conçu pour les murs traditionnels de 5,08 cm x 15,24 cm ou de 5,08 cm x 10,16 cm avec un revêtement extérieur de 1,11 cm. Lors de l'utilisation sur un mur de 5,08 cm x 10,16 cm, une partie du support doit être retirée. Pliez et cassez le support à la ligne de pièce, au besoin.

Remarque: Les supports de 5,08 cm x 10,16 cm et de 5,08 cm x 15,24 cm peuvent convenir à des épaisseurs de revêtement extérieur allant jusqu'à environ 15,87 mm en raison de la partie flexible de l'ailette d'étanchéité; toutefois, la projection du cadre de fenêtre extérieur serait réduite d'environ 3,17 mm.

- **Autres profondeurs de mur:** un support réglable est nécessaire. Reportez-vous aux instructions supplémentaires à la fin de ce livret ou aux instructions fournies avec les supports réglables.

I. **Enclenchez les supports **Steady Set**.** Les supports sont attachés à la fenêtre en étant soit rangés dans chaque récepteur dans un sens d'expédition, soit dans une carte de pellicule fixée aux coins de la fenêtre. Retirez les supports et insérez-les dans chaque récepteur. Ils doivent émettre un clic audible et être complètement enclenchés dans le bras de blocage du récepteur.

AVIS

S'il est nécessaire de retirer un support après l'avoir enclenché dans le récepteur, soulevez doucement le bras de blocage du récepteur à l'aide d'un tournevis à tête plate pour permettre le retrait. Faites attention à ne pas trop plier le bras de blocage. Une flexion excessive du bras de blocage peut ne pas permettre à ce dernier de réenclencher les supports.

Remarque: Tous les supports situés au bas de la fenêtre peuvent être retirés et réinsérés une fois que la fenêtre est partiellement installée dans l'ouverture.

AVERTISSEMENT

Les supports doivent s'emboîter complètement dans le récepteur. Si le bras de blocage du récepteur a été plié ou endommagé, essayez de corriger la courbure en frappant doucement le bras de blocage à plat avec un marteau. Si le bras de blocage ne s'enclenche toujours pas dans les supports, reportez-vous à la page d'ancrage pour d'autres méthodes de fixation de fenêtre ou remplacez le récepteur. Consultez les pages d'instructions d'ancrage à la fin de ce livret. Une préparation supplémentaire peut être nécessaire pour les produits d'amélioration des performances résistants aux chocs ou pour se conformer aux exigences du code du bâtiment local.

J. Lisez l'intégralité des instructions avant de continuer.

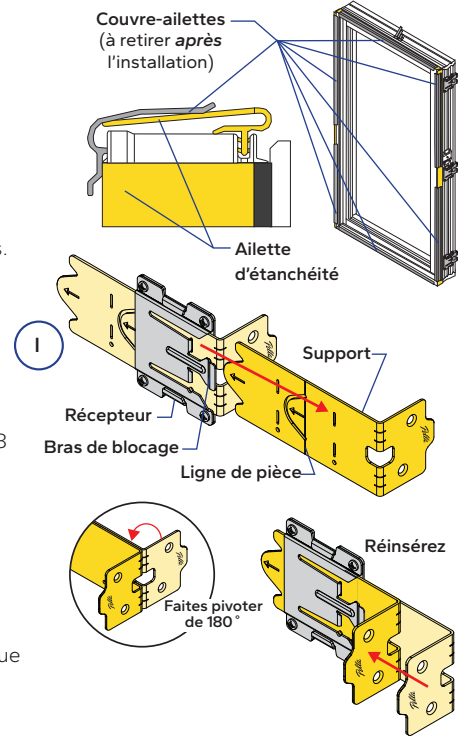



INSTALLATION INTÉRIEURE DE FENÊTRES STEADY SET™ POUR SUR UN ISOLANT EXTÉRIEUR CONTINU DE 3,81 CM À 5,08 CM D'ÉPAISSEUR À L'AIDE DE SUPPORTS POUR NOUVELLE CONSTRUCTION OUVERTURE BRUTE (BREVET NO 10,895,099 B2)

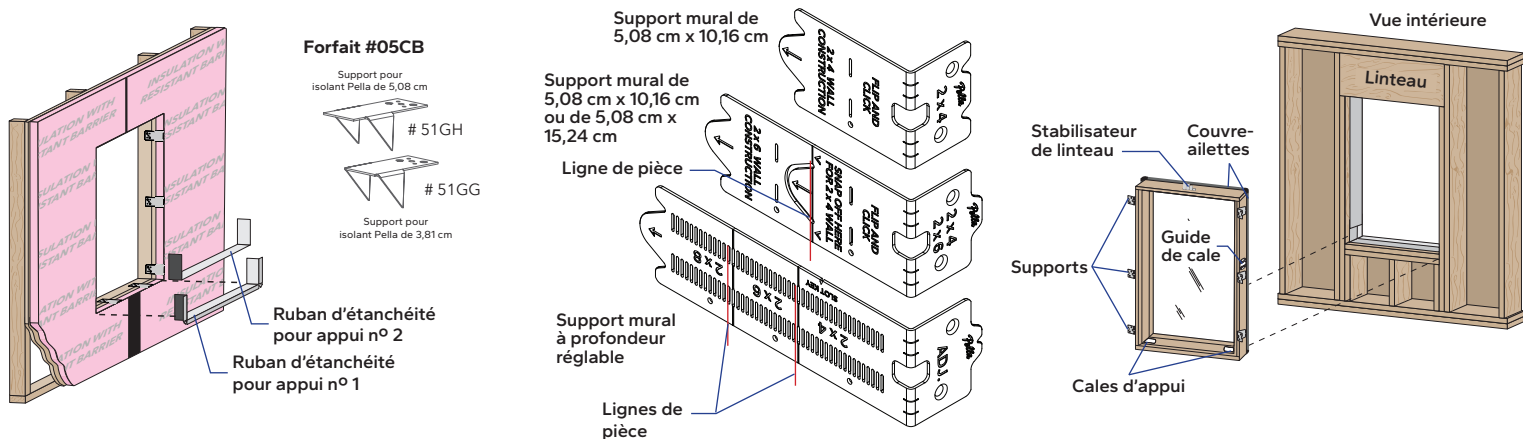

Contactez Pella Corporation ou votre détaillant Pella local pour plus d'informations concernant cet accessoire d'installation.

1 VÉRIFICATION DE L'OUVERTURE BRUTE

Reportez-vous à la section Vérification de l'ouverture brute au début de ce livret.

- Inspectez les joints de l'isolant extérieur résistant à l'eau.** L'isolant doit être fixé et scellé conformément aux instructions du fabricant de l'isolant. Pella Corporation n'assume aucune responsabilité quant à la conception, à la qualité ou à la durabilité du système d'isolant extérieur ou de ses joints. Les joints scellés à l'aide de ruban d'étanchéité qui croisent le bas ou les côtés de l'ouverture doivent être recouverts de ruban avant de commencer l'installation de la fenêtre.
- Insérez les supports pour ouverture brute en enfonçant le support dans le bord du panneau isolant.** Assurez-vous que le support est bien appuyé contre le revêtement du système mural ou contre le cadre de l'ouverture brute.

Des supports sont nécessaires à chaque emplacement de cale :

- **Appui** : 1,27 cm de chaque coin inférieur
- **Montants** : Reportez-vous à l'étape 2C.
Placez des supports supplémentaires à chaque meneau ou traverse de rencontre.

Reportez-vous à l'annexe d'ancrage à la fin du livret pour connaître tous les emplacements supplémentaires des cales et des supports.

Remarque : Aucun support n'est requis au-dessus de la fenêtre.

- Fixez le support au cadre de l'ouverture brute.**
 - Pour la charpente en bois, utilisez deux clous de toiture ou deux #6 ou #8 vis avec un minimum de 1-1/2" encastré. Échelonnez les fixations.
 - Pour la charpente en acier de calibre léger, utilisez une vis auto-perçage / taraudeuse #10 ou #8.
- Coupez des morceaux de ruban d'étanchéité de 15,24 cm** et apposez-les sur chaque support en le recouvrant complètement.
- Coupez 2 morceaux de ruban d'étanchéité** (ou 1 morceau de ruban d'étanchéité de 15,24 cm) 30,48 cm plus longs que la largeur de l'ouverture.
- Apposez le ruban d'étanchéité pour appui sur l'appui en l'étendant de 5,08 cm** vers l'extérieur et de 15,24 cm sur chaque montant.
- Coupez des languettes de 2,54 cm** de large à chaque coin en déchirant l'aluminium de 1,27 cm dans chaque direction à partir du coin.
- Apposez le ruban d'étanchéité d'appui n° 2** (le cas échéant) en chevauchant le ruban n° 1 d'au moins 2,54 cm.
- Coupez 4 morceaux de ruban d'étanchéité** (ou 2 morceaux de ruban d'étanchéité de 15,24 cm) égaux à la hauteur de l'ouverture.
- Apposez un morceau sur chaque montant** en l'étendant de 2,54 cm sur la surface du panneau isolant, sur le bord du panneau et dans l'ouverture.
- Apposez le ruban d'étanchéité de montant n° 2** (le cas échéant) en chevauchant le premier morceau d'au moins 2,5 cm.

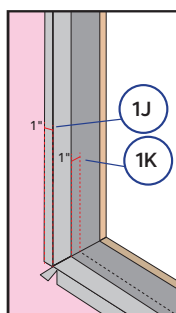
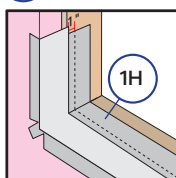
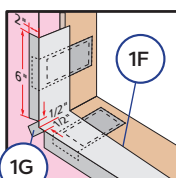
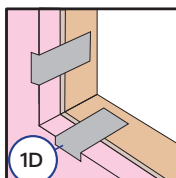
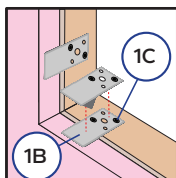

AVIS Appuyez fermement sur tout le ruban.

2 SCELLAGE DU REVÊTEMENT

- Retirez la fenêtre de l'emballage.**

IMPORTANT NE RETIREZ PAS les couvre-aillettes.

IMPORTANT Vérifiez que les supports conviennent à la profondeur du mur.

- Enclenchez les supports dans les récepteurs.** Reportez-vous à la page 3, Préparation de la fenêtre à l'installation, pour obtenir de plus amples renseignements.

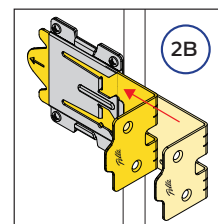

AVERTISSEMENT Vérifiez que les supports sont entièrement emboîtés dans le récepteur. Chacun devrait émettre un clic audible lorsqu'il est enclenché. NE PASSEZ PAS à l'étape 3 tant que les supports supérieurs et latéraux ne sont pas enclenchés.

3 INSTALLATION ET FIXATION DE LA FENÊTRE

- Insérez la fenêtre dans l'ouverture.** De l'intérieur, positionnez la fenêtre et poussez-la vers l'extérieur jusqu'à ce que les supports soient posés bien à plat contre l'intérieur du mur.

IMPORTANT Vérifiez que le linteau s'enclenche dans le stabilisateur de linteau.

Remarque : Le stabilisateur de linteau peut se heurter à une certaine résistance lorsqu'il s'enclenche dans le linteau de l'ouverture.

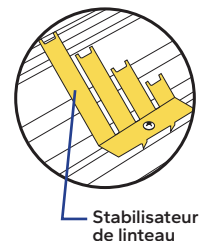

AVIS S'il est nécessaire de retirer la fenêtre de l'ouverture, soulevez la fenêtre et faites glisser le bas de la fenêtre vers l'intérieur.

ATTENTION Ne laissez jamais une fenêtre sans surveillance. Le stabilisateur de linteau ne maintient pas fermement la fenêtre dans l'ouverture brute et le linteau peut ne pas s'enclencher dans toutes les situations.

- Centrez la fenêtre dans l'ouverture.**

- Nivelez l'appui de la fenêtre.** Au besoin, placez une cale sous la cale d'appui appropriée qui est préfixée sur l'appui de la fenêtre. Au besoin, placez des cales supplémentaires sous chaque meneau vertical ou entre les cales d'appui préfixées pour redresser les appuis de fenêtre.

AVIS Un mauvais placement des cales peut causer le fléchissement du bas de la fenêtre.

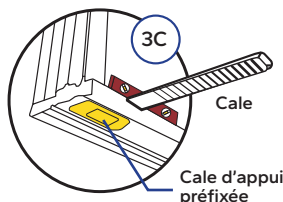

- Fixez les deux supports inférieurs.** Enfoncez deux (2) vis à tête plate n° 8 de 1,5 po dans le support et la charpente en bois pour ancrer la fenêtre.
- Mettez les montants de fenêtre de niveau et d'aplomb.** Au besoin, ajoutez des cales ou utilisez un coussin gonflable pour créer un dégagement uniforme du châssis au cadre et maintenir la fenêtre de niveau et d'aplomb. Mesurez en diagonale pour vérifier.

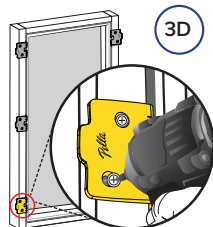



INSTALLATION INTÉRIEURE DE FENÊTRES STEADY SET™ POUR SUR UN ISOLANT EXTÉRIEUR CONTINU DE 3,81 CM À 5,08 CM D'ÉPAISSEUR À L'AIDE DE SUPPORTS POUR NOUVELLE CONSTRUCTION OUVERTURE BRUTE (BREVET NO 10,895,099 B2)

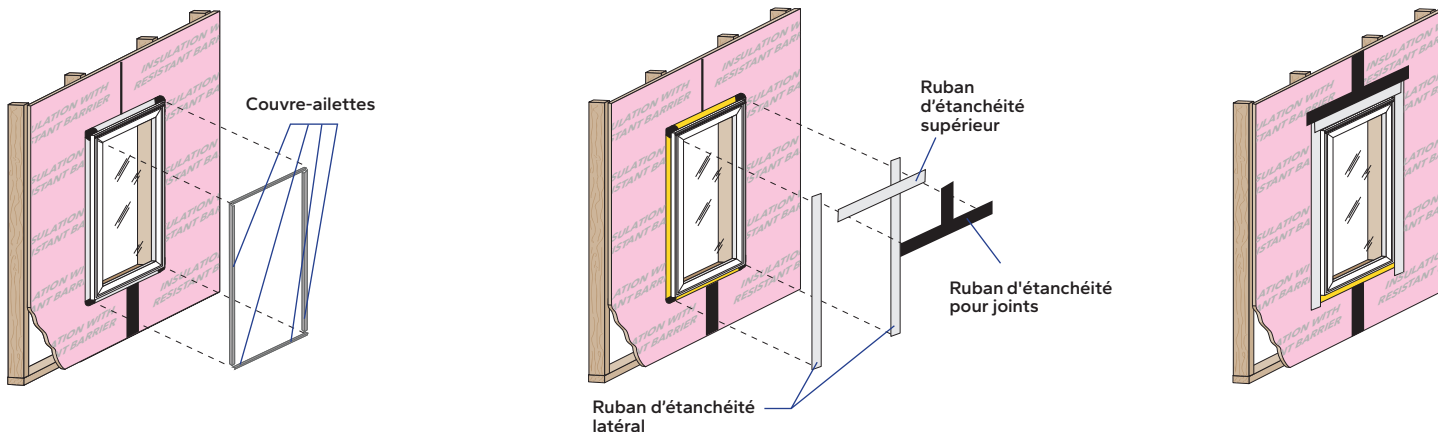

3 INSTALLATION ET FIXATION DE LA FENÊTRE SUITE

Fenêtres à guillotine double : calez à chaque extrémité de la traverse de rencontre.

AVIS NE PLACEZ PAS de cale au-dessus de la fenêtre. Des cales supplémentaires peuvent être requises aux emplacements des vis pour les unités et les combinaisons de grande taille. Reportez-vous aux instructions d'ancrage à la fin de ce livret.

F. Fixez les supports restants. Enfoncez deux (2) vis dans chaque support restant et dans la charpente en bois. Reportez-vous aux instructions d'ancrage à la fin de ce livret.

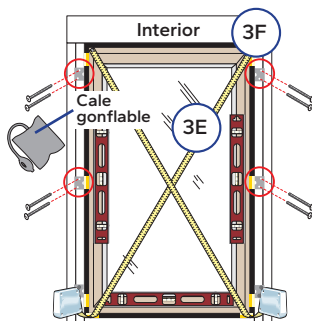

AVERTISSEMENT Tous les supports doivent être correctement ancrés à la structure murale avant de laisser la fenêtre sans surveillance.

G. Vérifiez que la fenêtre fonctionne.

Battants et auvents de ventilation: Consultez les consignes relatives à la quincaillerie applicables. Déverrouillez et ouvrez la fenêtre pour retirer les entretoises d'expédition. Ouvrez et fermez la fenêtre pour vérifier si elle fonctionne bien.

Fenêtres à guillotine double: Coupez les sangles de la traverse de rencontre (le cas échéant) et retirez les entretoises d'expédition. Ouvrez, fermez et inclinez les châssis pour vérifier s'ils fonctionnent bien. Vérifiez que le dégagement du châssis au cadre est uniforme de haut en bas.



Ajustez les cales pour corriger tout problème d'aplomb, d'équerre, de fonctionnement ou de dégagement. Au besoin, fixez le cadre de la fenêtre pour garantir que l'emplacement de la fenêtre et le dégagement du châssis au cadre sont maintenus.

4 SCELLAGE DE L'ISOLANT

A. Redressez le cadre (au besoin). De l'extérieur, créez un dégagement uniforme du châssis au cadre en insérant une cale dans le récepteur de cale préfixé près du centre du montant de la fenêtre sur le cadre de la fenêtre (au besoin).

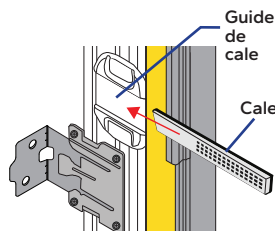

B. Retirez les couvre-aillettes. Assurez-vous que l'aillette d'étanchéité se déplie contre le revêtement résistant à l'eau.

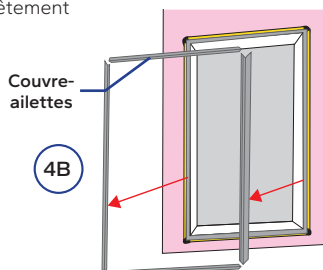
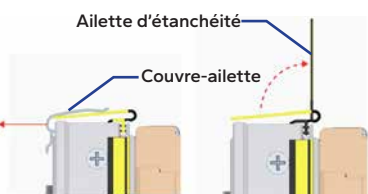

4 SCELLAGE DE L'ISOLANT SUITE

Pour les fenêtres à guillotine double $\geq 93,98$ cm, utilisez l'attache de redressement de l'appui (au besoin) pour maintenir l'appui droit. Insérez l'attache dans le canal de l'appui et fixez l'appui droit à l'aide des vis fournies.

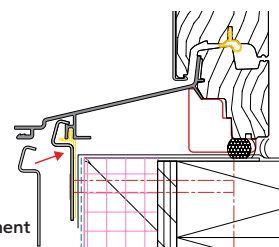

AVIS Vérifiez que les ailettes d'étanchéité et les couvre-aillettes ne sont pas endommagés. Ajoutez du ruban d'étanchéité au besoin pour réparer les ailettes ou coins d'aillettes endommagés.

L'utilisation d'un scellant derrière les ailettes du linteau et du montant est facultative.

C. Apposez le ruban d'étanchéité des côtés droits. Coupez deux morceaux de ruban d'étanchéité 10,16 cm plus longs que les côtés droits. Apposez le ruban sur l'aillette et l'isolant. Étendez le ruban 5,08 cm au-dessus et en dessous des côtés droits.

Placez les unités supérieures en angle: Sur le côté court, ne laissez pas le ruban latéral s'étendre plus haut que ce que le ruban supérieur couvrira.

D. Appliquez le ruban d'étanchéité supérieur. Coupez un morceau de ruban d'étanchéité pour qu'il dépasse de 2,54 cm les deux rubans d'étanchéité latéraux.

Remarque: Si le ruban d'étanchéité pour joints du fabricant de revêtement est approuvé pour être utilisé comme ruban d'étanchéité pour fenêtres et est conforme à la norme AAMA 711, il peut être utilisé aux étapes 4C et 4D, et il n'est pas nécessaire d'effectuer l'étape 4E.

AVIS N'APPLIQUEZ PAS de scellant continu sous l'aillette de l'appui. N'APPLIQUEZ PAS de ruban d'étanchéité sur l'aillette d'appui.

E. Appliquez une deuxième couche de ruban d'étanchéité pour joints du fabricant de revêtement. Coupez un morceau de manière à ce qu'il dépasse de 2,54 cm la première couche de ruban d'étanchéité de chaque côté. Superposez la première couche de ruban d'étanchéité de 2,54 cm pour créer un effet de drainage.

F. Appliquez le ruban d'étanchéité pour joints du fabricant du revêtement sur tous les joints qui croisent le haut de l'ouverture, en chevauchant le ruban d'étanchéité du mur de tête conformément aux instructions du fabricant.

Remarque: Reportez-vous aux instructions du fabricant du revêtement résistant à l'eau pour connaître les options concernant l'intégration de larmiers de linteau ou les solins de mur de tête nécessaire à l'étape H.

AVIS Utilisez un rouleau pour appuyer fermement sur tout le ruban d'étanchéité jusqu'à ce que la texture du revêtement soit visible à travers le ruban.

G. Installez le scellant intérieur. Reportez-vous aux instructions relatives au scellant intérieur à la fin de ce livret.

H. Installez le solin de mur de tête en l'intégrant correctement au revêtement conformément aux exigences du code applicable.

I. Installer le scellant extérieur. (Après avoir installé le revêtement mural.) Reportez-vous aux instructions relatives au scellant extérieur à la fin de ce livret.

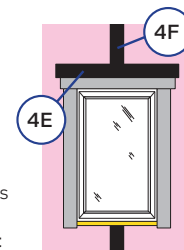
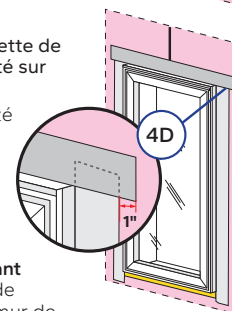
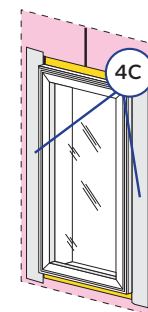



INSTRUCTIONS D'ANCRAGE DE FENÊTRE INTÉRIURE

Remarque: Performances standard uniquement. Un ancrage supplémentaire peut être nécessaire pour les produits d'amélioration des performances résistants aux chocs ou pour se conformer aux exigences du code du bâtiment local.

Instructions d'ancrage du Steady Set™ pour les séries Pella® Reserve et Lifestyle

Type de produit	PG*	Largeur max. du cadre	Hauteur max. du cadre	Type d'ancrage	Remarques	Référence dans le schéma
				Bois		
Battant/auvent/châssis fixé au cadre	≤50	185,42 cm >185,42 cm	185,42 cm >185,42 cm	(2) vis à bois à tête plate n° 8 de 1,5 po par support	Ajoutez des vis n° 10 de 3,5 po à travers le cadre ou des attaches d'installation aux points situés aux tiers le long du linteau et des montants.	A A.1
À guillotine simulée/simple/double	≤50	Toutes	Toutes		Calez correctement au niveau de la traverse de rencontre pour des performances optimales.	B
Fixées directement	≤50	152,4 cm	152,4 cm		Ajoutez des vis n° 10 de 3,5 po à travers le cadre ou des attaches d'installation aux points situés aux tiers le long du linteau et des montants.	D
	≤40	>152,4 cm	>152,4 cm		Ajoutez des vis n° 10 de 3,5 po à travers le cadre ou des attaches d'installation à 15,24 cm des coins et à 40,64 cm au centre.	D.1 D.2
Combinaisons de meneaux à raccord standard/à plaque de renfort	≤50	243,84 cm	243,84 cm		Chaque support fourni peut supporter jusqu'à 90,71 kg de charge d'extrémité de meneau. Si la charge d'extrémité de meneau dépasse les supports fournis et leur capacité de charge, ajoutez des vis à travers le cadre ou des attaches d'installation comme indiqué dans le schéma E.	E
Combinaisons de meneaux écartés en bois/en aluminium de 1,27 cm	≤50	365,76 cm	365,76 cm			

* Le niveau de performance (PG) du produit peut varier en fonction du type de verre commandé ou de la taille du cadre. Confirmez les exigences du projet auprès de l'ingénieur de structures local ou consultez votre représentant Pella local.

Remarque : Pour tout bras de blocage du récepteur qui ne s'enclenche pas dans les supports en L, complétez la fixation du support en L avec (2) vis de garniture n° 8 de 3,5 po à travers le cadre ou fixez une attache d'installation standard au-dessus ou au-dessous du récepteur.

Emplacements des avant-trous de 3,17 mm, au besoin, conformément aux notes spéciales ci-dessus

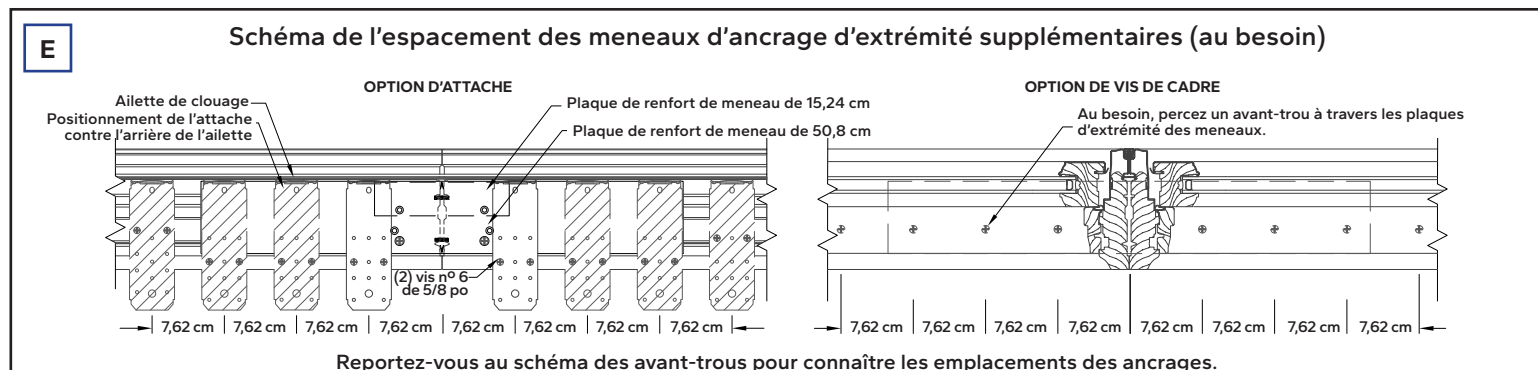
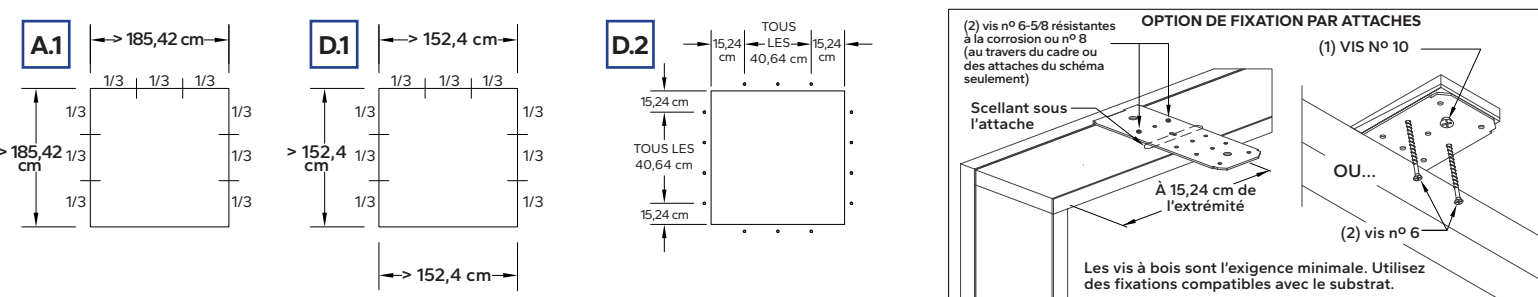
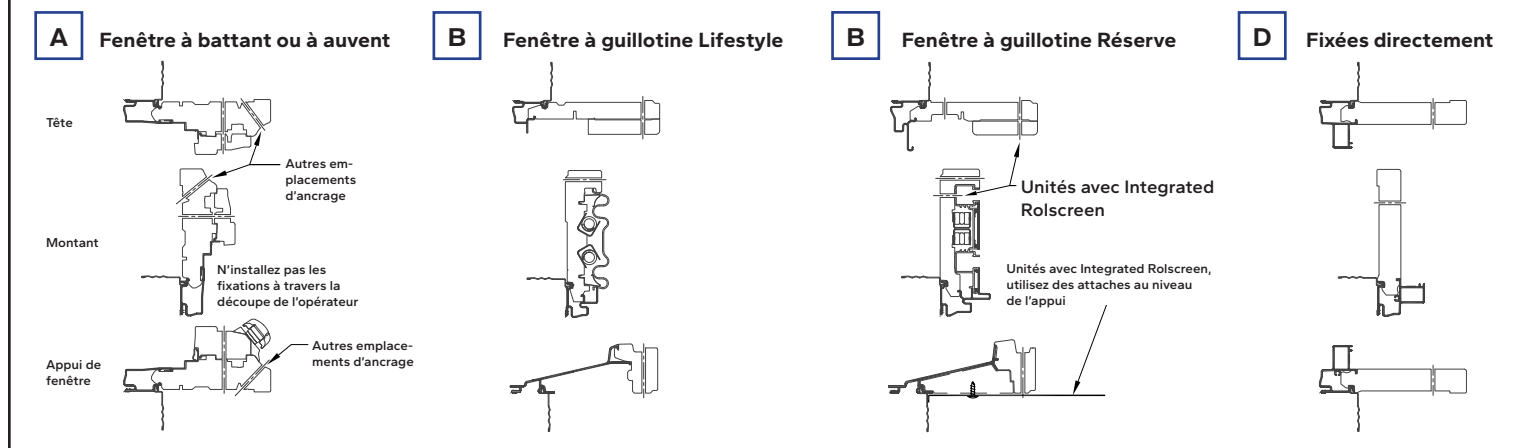

Reportez-vous au schéma des avant-trous pour connaître les emplacements des ancrages.



Instructions pour scellant intérieur

AVIS Une bande continue (au besoin) et un scellant intérieur de haute qualité à faible odeur comme le scellant pour installation de fenêtres et de portes Pella (ou un équivalent) sont recommandés pour les installations commerciales ou à haute performance afin de créer un joint intérieur continu. Suivez les instructions sur la cartouche. Pour des performances standard ou des produits avec des rallonges de montant appliquées en usine, utilisez des mousses isolantes polyuréthane à faible pression. Suivez les instructions sur le contenant. N'utilisez pas de mousse à pression élevée ou au latex. Les nattes en fibre de verre ou les isolants similaires ne sont pas recommandés, car ils peuvent absorber l'eau et n'agissent pas comme un joint d'étanchéité à l'air.

- A. Insérez la buse ou la paille entre l'ouverture brute et le cadre de la fenêtre depuis l'intérieur. Utilisez des pinces (au besoin) pour comprimer l'extrémité d'un tube de paille afin de l'insérer dans des ouvertures étroites ou de la faire dépasser les rallonges de montant appliquées en usine.
- B. Placez un mince trait de mousse de 2,54 cm de profondeur à environ 2,54 cm de l'intérieur du cadre pour permettre le foisonnement.

AVIS NE remplissez PAS toute la profondeur de la cavité de l'ouverture brute. Laissez le tiers (1/3) extérieur de la cavité libre. Appliquez de la mousse entre le cadre et les matériaux d'étanchéité de l'ouverture brute, et NON entre les rallonges de montant et l'ouverture brute.

Remarque: Pour les produits avec des supports d'ancrage *Steady Set™*, injectez de la mousse à l'intérieur et autour des supports.

- C. Vérifiez de nouveau que la fenêtre fonctionne et retirez les entretoises d'expédition restantes après l'installation de la mousse. L'excès de mousse peut être enlevé avec un couteau à lame dentelée une fois la mousse durcie.
- D. Pour garantir une étanchéité intérieure continue, appliquez le scellant sur les cales, les supports d'installation ou les supports *Steady Set* interrompant le joint de mousse, ou autour de ceux-ci.

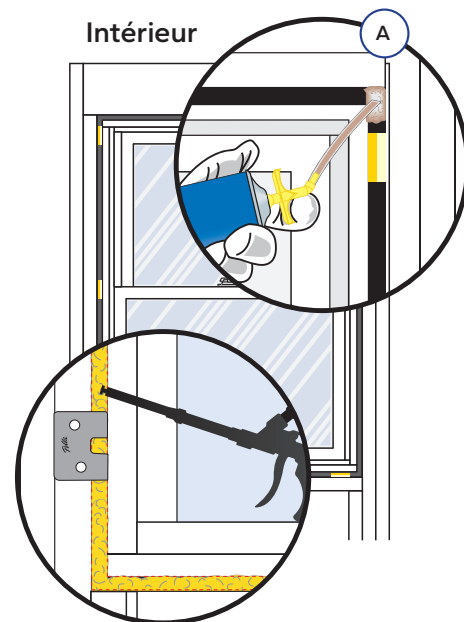

Instructions pour scellant extérieur

AVIS Utilisez un scellant extérieur tout usage de haute qualité tel que le scellant pour installation de fenêtres et de portes Pella. Suivez les instructions sur la cartouche.

Lors de l'application de matériaux de finition extérieurs pour revêtement mural, laissez un espace suffisant entre le cadre de la fenêtre et le matériau pour l'application du scellant.

- A. Insérez la tige d'appui à 9,52 mm de profondeur dans l'espace autour de la fenêtre. La tige d'appui ajoute de la forme et contrôle la profondeur de la ligne de scellant.
- B. Appliquez un trait continu de scellant sur tout le périmètre de la fenêtre.
- C. Façonnez, travaillez et nettoyez l'excédent de scellant. Une fois terminé, le scellant doit avoir la forme d'un sablier.

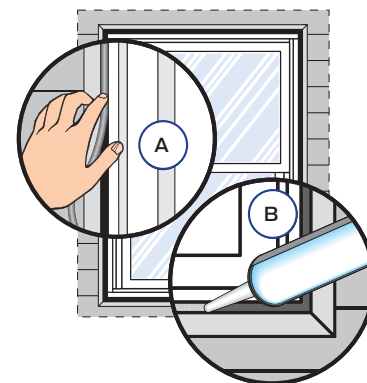

PAREMENT DE BRIQUE

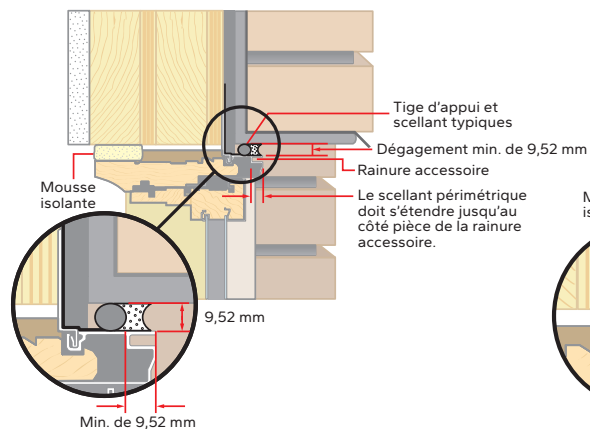

PAREMENTS

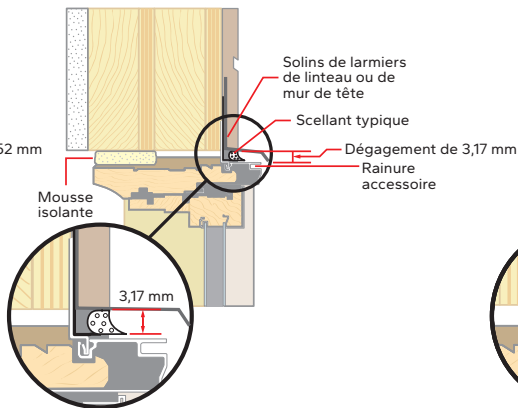

REVÊTEMENT AVEC GARNITURE

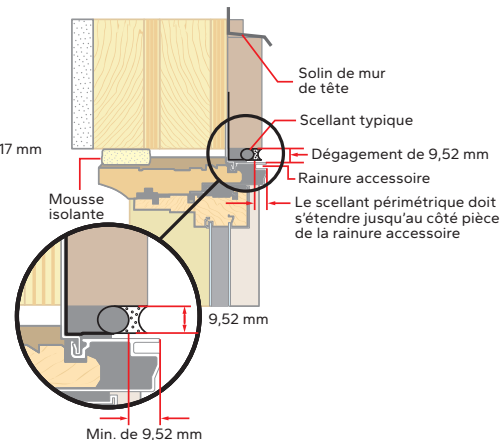



Pella® Steady Set™

Instructions pour le support Flip and Click réglable

OUTILS NÉCESSAIRES:

- Marqueur
- Équerre de charpente ou niveau
- Tournevis à tête plate ou petit levier

La méthode d'installation intérieure Pella Steady Set est conçue pour l'installation des fenêtres depuis l'intérieur de la structure. Les supports en L Flip and Click sont conçus pour s'insérer et s'enclencher dans chacun des récepteurs préfixés sur le cadre de la fenêtre, placer la fenêtre à la saillie nécessaire dans l'assemblage mural et ancrer la fenêtre à la structure murale. Il existe des supports conçus pour les murs de 5,08 cm x 10,16 cm et de 5,08 x 15,24 cm avec un revêtement extérieur de 1,11 cm. Les supports réglables sont conçus pour différents murs allant de 8,89 cm à 22,22 cm.

SCHÉMA DU SUPPORT RÉGLABLE

- Le support réglable contient 46 paires de fentes espacées par paliers de 3,17 mm. Les languettes du bras de blocage du récepteur s'engageront dans les fentes. Choisissez ou marquez la fente (reportez-vous aux instructions sur la page suivante) qui convient au projet.
- Les trois (3) trous du support s'alignent aux fentes qui sont destinées aux murs de 5,08 cm x 10,16 cm, 5,08 x 15,24 cm ou de 5,08 cm x 20,32 cm avec un revêtement extérieur de 1,11 cm et des panneaux de gypse intérieurs de 1,27 cm (l'épaisseur des panneaux de gypse s'applique si la fenêtre est commandée avec des rallonges de montant appliquées en usine). Le trou s'aligne à une entaille dans la base du récepteur pour une option de choix rapide pour les profondeurs de murs traditionnelles ou plus typiques.

B Choix rapide de trous

Un mur de 5,08 cm x 10,16 cm avec un revêtement extérieur de 1,11 cm (si utilisé avec des panneaux de gypse intérieurs de 1,27 cm) donne une profondeur totale de mur de 11,58 cm.

Un mur de 5,08 cm x 15,24 cm avec un revêtement extérieur de 1,11 cm (si utilisé avec des panneaux de gypse intérieurs de 1,27 cm) donne une profondeur totale de mur de 16,66 cm.

Un mur de 5,08 cm x 20,32 cm avec un revêtement extérieur de 1,11 cm (si utilisé avec des panneaux de gypse intérieurs de 1,27 cm) donne une profondeur totale de mur de 21,11 cm.

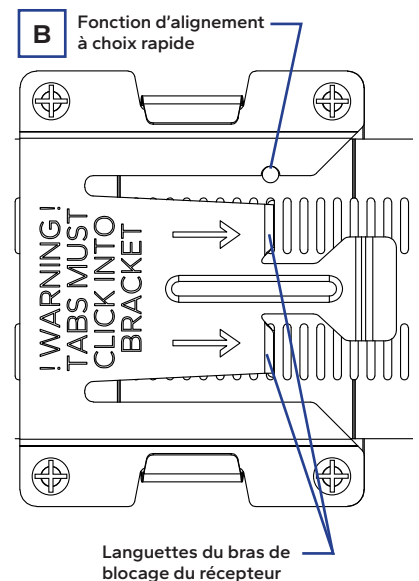
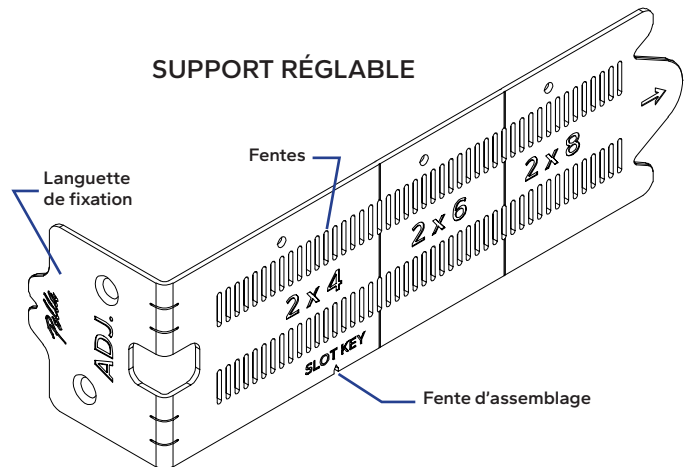
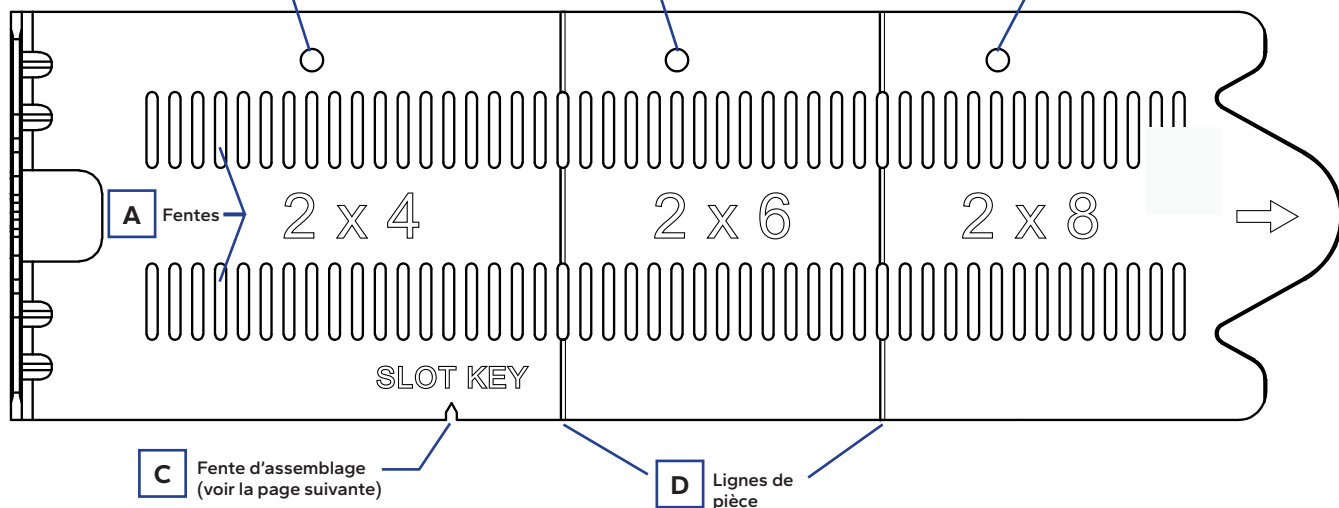

C. La fente d'assemblage permet à l'installateur d'utiliser un support comme gabarit pour trouver la bonne fente à marquer sur les supports afin de les utiliser pour la fixation et l'ancrage de la fenêtre (reportez-vous aux instructions à la page suivante).

D. Les deux (2) lignes de pièce permettent de raccourcir le support pour qu'il convienne à des profondeurs de mur plus étroites. Pliez le support pour le briser au niveau de la première ligne de pièce à droite de la fente (pour l'orientation du support ci-dessus) au besoin.



COMMENT SÉLECTIONNER LA BONNE FENTE D'ENCLÈCHEMENT DANS LE RÉCEPTEUR

1. Tenez un (1) support, qui sera utilisé comme gabarit, avec la languette de fixation maintenue fermement contre l'extérieur du mur. Il doit s'agir de l'extérieur du mur auquel l'ailette d'étanchéité sera intégrée (généralement la barrière résistante aux intempéries).
2. Placez un autre support, qui sera le support d'ancrage de fenêtre inséré ultérieurement dans le récepteur pour l'installation de la fenêtre, retourné à 180 degrés et directement en dessous du premier support, avec la languette de fixation maintenue fermement à l'intérieur de la structure murale. Il s'agit de l'intérieur du mur auquel le support réglable sera ancré (généralement la surface intérieure des montants de cloison).
3. Tout en vous assurant que les deux languettes sont bien maintenues de chaque côté du mur, marquez les fentes du support d'ancrage inférieur de la fenêtre qui s'alignent à la fente d'assemblage du gabarit supérieur. Les fentes marquées sur le support inférieur seront les fentes qui doivent s'engager dans le bras de blocage du récepteur.

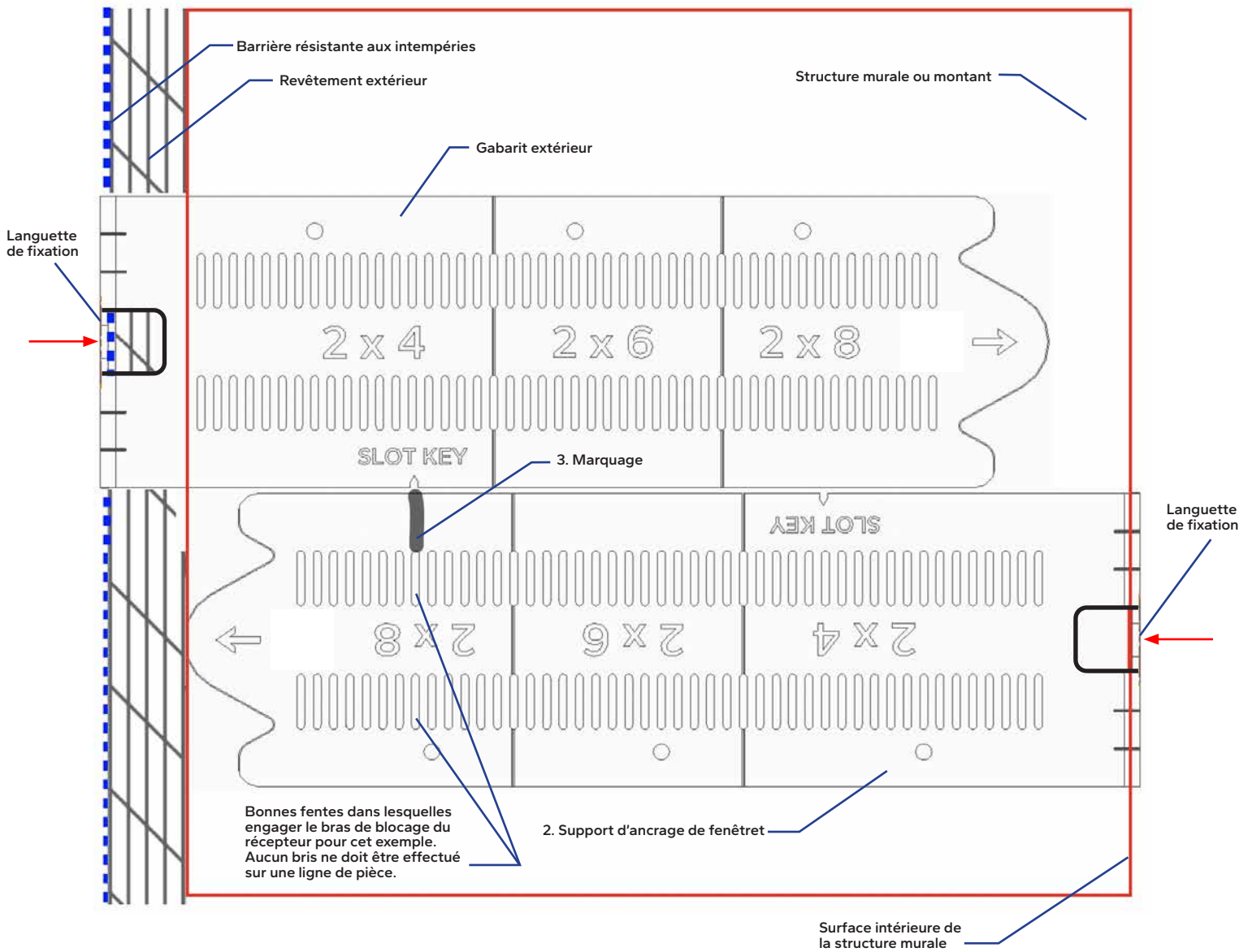



4. **Transposez la marque de l'autre côté du support et marquez les supports** d'ancrage de fenêtre supplémentaires nécessaires pour terminer l'installation d'une fenêtre. Cela fera en sorte que la marque sera visible lors de l'insertion dans le récepteur et de l'alignement aux languettes du bras de blocage du récepteur. **CONSEIL :** Alignez toutes les languettes des supports et utilisez une règle droite (niveau ou équerre) pour marquer plusieurs supports à la fois.

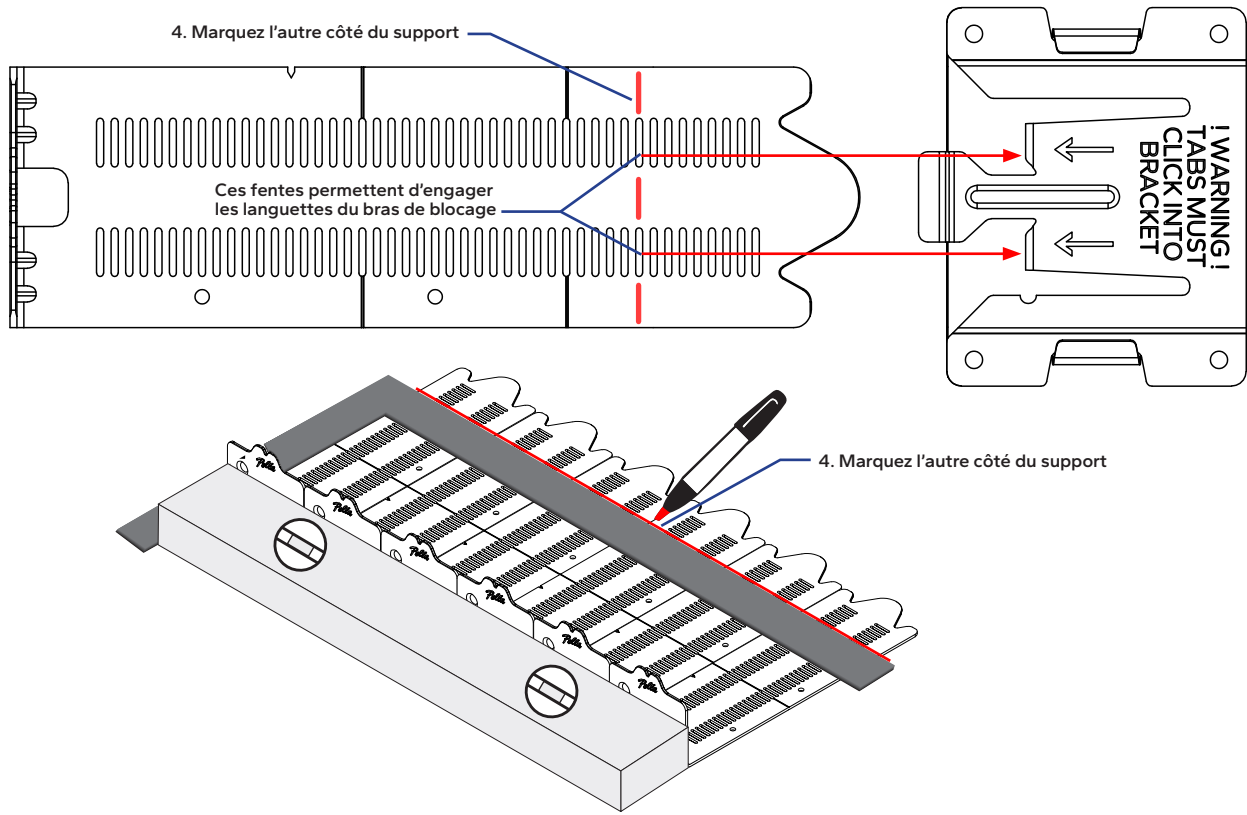

5. **Engagez les languettes du bras de blocage du récepteur correspondantes dans chaque support.**

CONSEIL: Utilisez un tournevis à tête plate ou un petit levier. Glissez-le sous le bras de blocage du récepteur et tournez légèrement. Cela permet de maintenir le bras de blocage du récepteur vers le haut lors du choix des bonnes fentes. Veillez à ne pas plier ou soulever la languette du bras de blocage plus que nécessaire, sinon elle ne s'enclenchera pas pour s'engager correctement dans les fentes du support.

6. **Installez la fenêtre.** Reportez-vous au guide de démarrage rapide sur la vitre ou au livret d'installation pour les instructions d'installation de la fenêtre avec Steady Set.

A) Vérifiez que le dégagement intérieur est adéquat (il doit correspondre à l'épaisseur prévue des panneaux de gypse si le montant d'usine est rallongé, ou mesurez de l'intérieur du cadre de la fenêtre à l'intérieur de la structure murale).

B) Assurez-vous que l'ailette d'étanchéité extérieure peut correctement être intégrée à la barrière contre les intempéries.

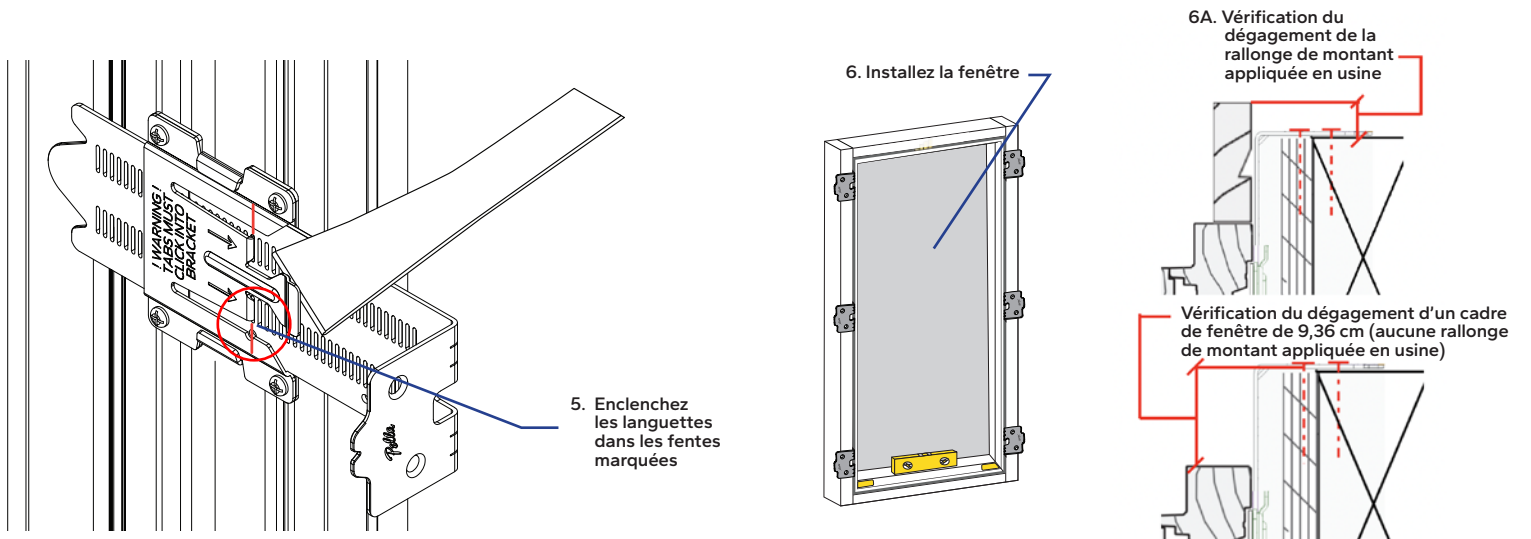

7. **Si la fente marquée donne l'emplacement souhaité pour la fenêtre dans le système mural, marquez le reste des supports d'ancrage de fenêtre nécessaires et poursuivez les installations de fenêtre supplémentaires.** Dans le cas contraire, alignez la languette du bras de blocage à la bonne fente et marquez de nouveau les supports supplémentaires, au besoin.

Détails d'un exemple d'installation

Dormant de 5,08 cm x 10,16 cm encastré dans une structure murale de 5,08 cm x 15,24 cm

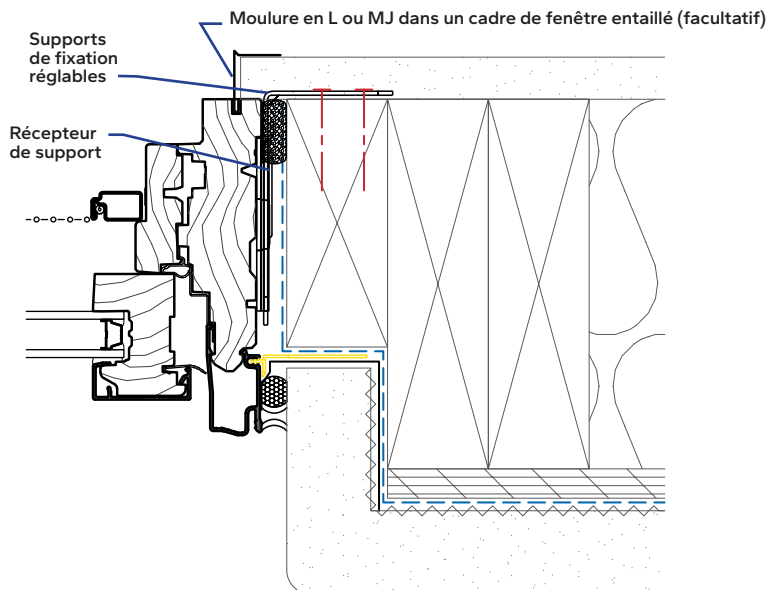

5,08 cm x 10,16 cm avec revêtement isolant ZIP R6

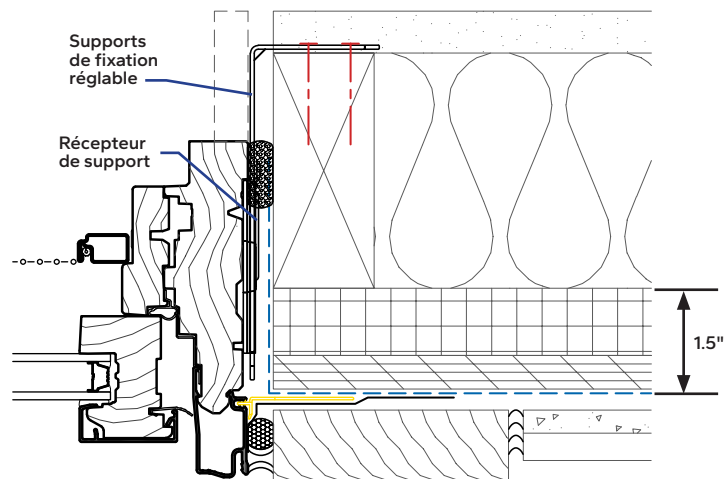

5,08 cm x 15,24 cm avec revêtement ZIP R9 et ZIP de 1,11 cm retourné dans l'ouverture

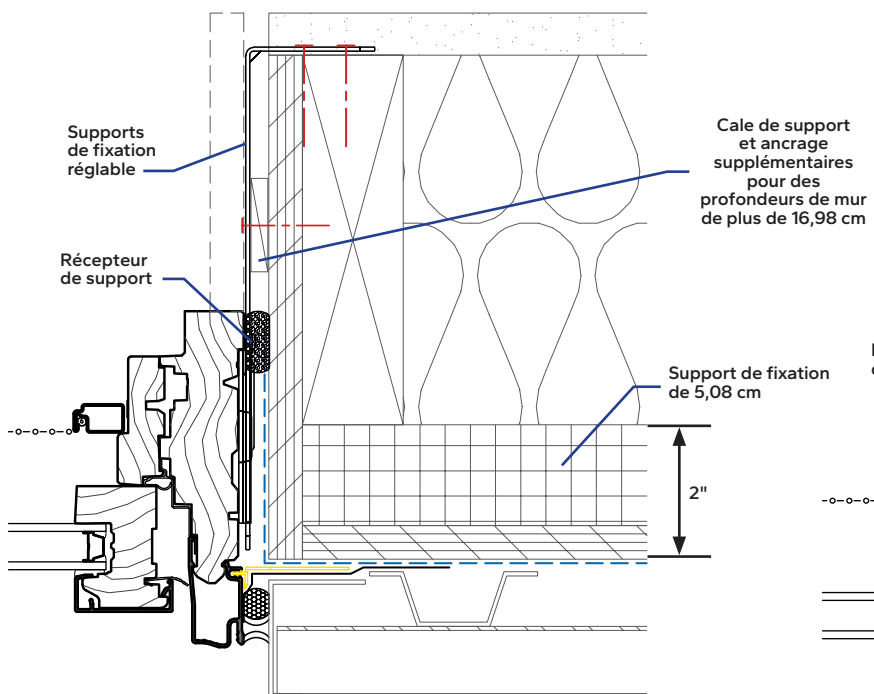

Dormant en bois dans la maçonnerie

