



## INFORMACIÓN IMPORTANTE DE SEGURIDAD Y DEL PRODUCTO: VENTANAS

**PRECAUCIÓN:** Muchas ventanas de casas más antiguas están pintadas con pintura a base de plomo. El retiro de ventanas antiguas puede alterar esta pintura. Es necesario tomar las precauciones adecuadas para reducir al mínimo la exposición al polvo y a los desechos. Para obtener más información, consulte las autoridades estatales o locales y/o vea [www.epa.gov/lead](http://www.epa.gov/lead).



**ADVERTENCIA:** Para garantizar la seguridad y ayudar a prevenir daños a la propiedad, incluidos posibles daños a su ventana o puerta, cierre y bloquee las ventanas y puertas siempre que no se estén usando para ventilar en un día agradable y, sobre todo, cuando hay vientos fuertes o lluvia.

### AVISO IMPORTANTE

Debido a que en todas las construcciones se debe prever algún tipo de filtración de agua, es importante que el sistema de paredes esté diseñado y construido para controlar adecuadamente la humedad. Pella Corporation no será responsable por reclamos o daños causados por la filtración de agua prevista o imprevista, deficiencias en el diseño de la edificación, construcción y mantenimiento, incumplimiento de las instrucciones de instalación de los productos Pella, o el uso de los productos Pella en sistemas de paredes que no permitan el manejo apropiado de la humedad dentro de tales sistemas. La determinación de la idoneidad de todos los componentes de la construcción, incluido el uso de los productos Pella, así como del diseño y la instalación de tapajuntas y sistemas de selladores, son responsabilidad del comprador o usuario, arquitecto, contratista, instalador u otro profesional de la construcción y no de Pella.

Los productos Pella no deben usarse en sistemas aislantes de pared que no permitan el manejo adecuado de la humedad dentro de los sistemas de pared, tales como sistemas aislantes de acabado para exteriores (EIFS, por sus siglas en inglés, también conocidos como estuco sintético) u otros sistemas que no posean sistemas de control de agua. Excepto en los estados de California, Nuevo México, Arizona, Nevada, Utah y Colorado, Pella no otorga garantía de ningún tipo ni asume responsabilidad alguna por las ventanas Pella ni las puertas instaladas en sistemas de barrera de pared. En los estados mencionados, la instalación de los productos Pella en sistemas de barrera de pared o similares deberá estar de acuerdo con las instrucciones de instalación de Pella. Las modificaciones al producto que no hayan sido aprobadas por Pella Corporation anularán la garantía.

### Cuidado y mantenimiento

Para obtener información sobre el cuidado y mantenimiento, póngase en contacto con un distribuidor local de productos Pella. Esta información también está disponible en [www.pella.com](http://www.pella.com).

### Instrucciones de limpieza

**VIDRIO:** Retire la película protectora y las etiquetas y limpie el vidrio con un paño suave, limpio y que no deje pelusas, y con jabón o detergente suave. Asegúrese de retirar todo el líquido con un paño o escurridor de goma limpios.

**PRODUCTO ACABADO DE FÁBRICA:** Un producto Pella que ha sido preacabado con tinte o pintura en la fábrica no requiere acabado adicional. Limpie la superficie con agua y jabón suave.

**MARCOS REVISTIDOS EN ALUMINIO O IMPERVIA DE PELLA®:** El marco y el bastidor interior y exterior están protegidos por un acabado de fábrica resistente. Limpie esta superficie con agua y jabón suave. Las manchas y los sedimentos persistentes se pueden retirar con aguarrás mineral. NO use elementos abrasivos. NO raspe ni use herramientas que puedan dañar la superficie.

**MARCOS DE VENTANAS ENCOMPASS BY PELLA®, SERIE 150 DE PELLA® Y SERIE 250 DE PELLA®:** El marco de vinilo puede limpiarse de la misma forma que el de vidrio. Para suciedad difícil, se debe utilizar un limpiador "no abrasivo" como Bon-Ami® o Soft Scrub®. No utilice solventes como aguarrás mineral, tolueno, xileno, nafta o ácido muriático, ya que pueden dañar el acabado, ablandar el vinilo o causar fallas en el sellador de la unidad aislada. Mantenga los rieles de las puertas libres de polvo y suciedad. No utilice alcohol isopropílico en superficies laminadas, ya que dañaría el acabado. Mantenga los orificios de drenaje abiertos y libres de obstrucciones.

NO use elementos abrasivos. NO raspe ni use herramientas que puedan dañar la superficie.

**AVISO:** NO utilice solventes, productos de limpieza o productos químicos inadecuados. Si lo hace, se pueden producir daños permanentes y la falla del producto, y la pérdida o daño no estarían cubiertos por la garantía limitada.

### Acabado interior (ventanas de madera)

Pinte o aplique el acabado inmediatamente después de la instalación.

Si los productos no se acabarán inmediatamente, cúbralos con plástico transparente para protegerlos de la suciedad, los daños y la humedad. Retire todos los residuos de construcción antes de aplicar el acabado. Lije suavemente todas las superficies de madera con papel de lija de grano 180 o más fino. NO use lana de acero. TENGA CUIDADO DE NO RAYAR EL VIDRIO. Elimine todo el polvo de lija. Para el acabado de los productos Pella, se deben seguir las instrucciones que se indican a continuación; de lo contrario, se anulará la Garantía limitada.

Nota: Para mantener el funcionamiento correcto del producto, no pinte, acabe ni retire los burletes, guardapolvos de mohair, las empaquetaduras ni las piezas de vinilo. Si se retiran estas piezas, se provocarán filtraciones de aire y agua. Luego del acabado, deje que ventanas y puertas se sequen completamente antes de cerrarlas. Si pinta, tiñe o aplica acabado sobre el burlete, límpielo inmediatamente con un paño húmedo.

Limpieza de las ventanas e instrucciones de preparación para ventanas sin acabado o con pintura base: Utilice un paño seco para eliminar cuidadosamente la suciedad de las ventanas. Examine las ventanas en busca de posibles manchas o huellas habituales después de la fabricación o manipulación. Para quitar las manchas, limpie suavemente la superficie con agua tibia. Raspe y lije con papel de lija ligero o una almohadilla abrasiva (grano de 220 o más). Enjuague la superficie con agua tibia. Deje que las superficies de la ventana se sequen por completo antes de aplicar el acabado.

Aplique el acabado en las ventanas lo más rápido posible luego de la instalación.

- Como opción, en el caso de las ventanas giratorias y celosías, se puede pintar, teñir o acabar los bordes verticales y horizontales del bastidor.
- En ventanas de abertura simple o doble, no pinte, tiña ni aplique un acabado en los bordes verticales del bastidor, pues el bastidor podría pegarse. Pintar, teñir o aplicar un acabado en los bordes horizontales del bastidor es opcional.

Pella Corporation no es responsable por imperfecciones en acabados con pintura interior o tintes de ningún producto que no haya sido aplicado de fábrica por Pella Corporation. Para obtener información adicional sobre el acabado, consulte el Manual del usuario de Pella o visite [www.pella.com](http://www.pella.com).

El uso de acabados, solventes o productos químicos de limpieza no aprobados puede provocar reacciones adversas con los materiales de las puertas. Pella no se hará responsable de los problemas causados por el uso de materiales no aprobados. Si tiene dudas, póngase en contacto con un representante o distribuidor local.

### Acabado exterior del marco existente (compartimiento de repuesto)

Es responsabilidad del dueño de casa, contratista o instalador asegurar la cobertura o la aplicación del acabado de cualquier madera expuesta sin acabado. Algunos métodos posibles incluyen, entre otros, la cobertura con serpentín de aluminio o pintura.

Para obtener información acerca de los aditamentos para ventanas giratorias, visite: [www.installpella.com/trimaccessory/hardware](http://www.installpella.com/trimaccessory/hardware).



# PREPARACIÓN PARA LA INSTALACIÓN DE LA VENTANA CON ALETAS DE SUJECIÓN

## USTED NECESITARÁ:

- Calzas/separadores resistentes a la humedad
- Sujetadores (consulte las instrucciones y tablas de anclaje de la aleta de sujeción al final de este folleto)
- Varilla de relleno de espuma de celda cerrada/relleno sellador
- Cinta tapajuntas de butilo con relleno metalizado para aislamiento de puertas y ventanas SmartFlash™ de Pella® o equivalente
- Sellador de espuma aislante de poliuretano, de baja presión y baja expansión, para puertas y ventanas. NO utilice espumas de alta presión o de látex.
- Sellador para la instalación de puertas y ventanas Pella o sellador multiuso de alta calidad equivalente.



**Nota: Pueden necesitarse otros materiales de construcción Lea y comprenda las instrucciones e inspecciones las condiciones de la pared antes de comenzar.**

## POR RAZONES DE SEGURIDAD, LA INSTALACIÓN REQUIERE DE DOS (2) O MÁS PERSONAS.

## HERRAMIENTAS NECESARIAS:

- Cinta métrica
- Nivel
- Escuadra
- Martillo
- Engrapadora
- Tijeras o cuchillo para uso general
- Destornillador pequeño de punta plana
- Pistola para sellador
- Pistola atornilladora con punta de destornillador Phillips.
- Taladro con brocas para taladro de 5/32" y 3/8"
- Llave Allen de 1/8"

Almacene las ventanas en posición vertical y alejadas de los rayos directos del sol.

## VERIFICACIÓN DE LA ABERTURA SIN TERMINACIÓN

A. Confirme que la abertura esté a plomo y nivelada.

**NOTA: Es fundamental que la parte inferior esté nivelada y que no se incline hacia el interior.**

B. Retire la suciedad, el aceite o los desechos de la abertura y de las superficies que rodean la pared.

C. Confirme que la ventana encaje en la abertura. Mida los cuatro lados de la abertura para asegurarse de que tanto el ancho como el alto sean de 1,27 cm a 1,91 cm (1/2" a 3/4") más grandes que la ventana. Para aberturas más grandes, mida el ancho y alto en varios lugares para asegurarse de que el dintel o las vigas no estén arqueadas.

**NOTA: Se requieren 3,81 cm (1-1/2") o más de bloques de madera sólida alrededor del perímetro de la abertura. Corrija los problemas de la abertura sin terminar antes de continuar.**

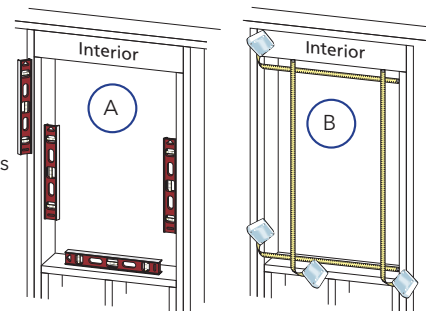

## PREPARACIÓN DE LA VENTANA PARA LA INSTALACIÓN

A. Retire la envoltura plástica y el empaque de cartón de la ventana. En las unidades laminadas, retire la película protectora de las piezas. No corte las bandas del contracarril (si existen) ni retire los separadores de espuma o plásticos de transporte ubicados entre el marco y el bastidor de la ventana. NO abra la ventana hasta que esté sujeta de manera segura.

B. Inspeccione el producto en busca de cualquier daño como grietas, hendiduras o rayones. NO instale ventanas dañadas.

C. Retire las mallas y los aditamentos (si es necesario). Etiquételos y guárdelos en un área protegida. Ventanas con media malla Desde el exterior, jale un lado de la malla cerca de los sujetadores de transporte hasta que estos se desenganchen del marco. Gire los sujetadores de transporte hacia el exterior de la malla hasta que se salgan de la pantalla.

Las medias mallas de algunas ventanas de vinilo se pueden retirar desde el interior.

D. Aleta de instalación plegable en 90° (solo unidades con aleta de instalación plegable). Tenga cuidado de no retirar ni desgastar las esquinas de la aleta.

**NOTA: Si la aleta no está en 90°, la ventana no estará correctamente alineada en el interior.**

E. Unidades curvas con aletas: Instale los sujetadores en las ventanas de madera con las aletas flexibles no estructurales o pretaladre orificios en las ventanas de madera con la aleta curva rígida. Consulte las instrucciones de anclaje de la aleta de sujeción al final de este folleto.

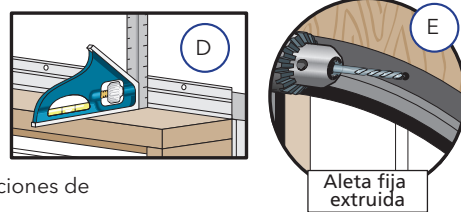
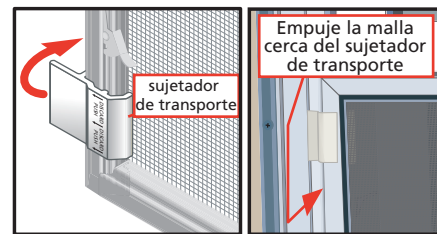

**Unidades curvas con aletas flexibles:** Instale sujetadores o pretaladre orificios para los tornillos del marco Unidades curvas con aletas rígidas: Pretaladre orificios a través de la aleta.

Unidades con reborde exterior EnduraClad y aletas angosta SIN orificios preperforados: Instale sujetadores o pretaladre orificios para los tornillos del marco.

Consulte las instrucciones de anclaje de la aleta de sujeción al final de este folleto.

Puede requerirse una preparación adicional para una mejora de rendimiento, para productos resistentes a impactos o para cumplir con los requisitos del código de construcción local.

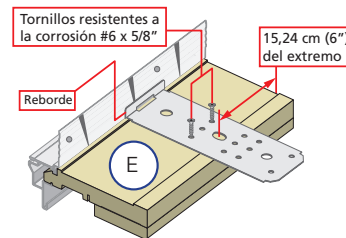

F. Lea todas las instrucciones antes de proceder.

Estas instrucciones se elaboraron y probaron para usarse en estructuras de paredes diseñadas para controlar el agua. No utilice estas instrucciones con otros métodos de construcción u otros tipos de marcos de ventanas. Se pueden obtener instrucciones de instalación para utilizar con otros métodos de construcción o tipos de marcos de Pella® Corporation, su distribuidor local de productos Pella o en [www.installpella.com](http://www.installpella.com). Los diseños, métodos y materiales de construcción, así como las condiciones del emplazamiento exclusivas de su proyecto, podrían requerir un método de instalación diferente al descrito en estas instrucciones o de detalles adicionales. La determinación del método de instalación adecuado es responsabilidad suya, de su arquitecto o de su constructor.



AL COMPRAR, INSTALAR O UTILIZAR PRODUCTOS PELLA (INCLUIDOS LOS PRODUCTOS Y SERVICIOS PELLA), ACEPTA LOS TÉRMINOS DE LA GARANTÍA LIMITADA Y, ADEMÁS, USTED Y PELLA ACUERDAN ARBITRAR LAS DISPUTAS QUE SURJAN O ESTÉN RELACIONADAS CON LOS PRODUCTOS PELLA; TAMBIÉN, RENUNCIA A CUALQUIER DERECHO A PARTICIPAR EN UNA ACCIÓN DE CLASE RELACIONADA CON LOS PRODUCTOS PELLA, a menos que notifique a Pella de su decisión de no participar en el Acuerdo de Arbitraje a más tardar noventa (90) días calendario a partir de la fecha en que compró o tomó posesión de sus Productos PELLA. La exclusión del Acuerdo de Arbitraje no afectará a la cobertura proporcionada por cualquier garantía limitada aplicable relacionada con sus Productos Pella. Para obtener información de exclusión voluntaria y detalles adicionales, lea el Acuerdo de Garantía Limitada y Arbitraje para sus productos Pella en [www.Pella.com/arbitration](http://www.Pella.com/arbitration).



# INSTALACIÓN EN CONSTRUCCIONES NUEVAS CON ALETA DE SUJECIÓN ANTES DE LA CUBIERTA DEL EDIFICIO

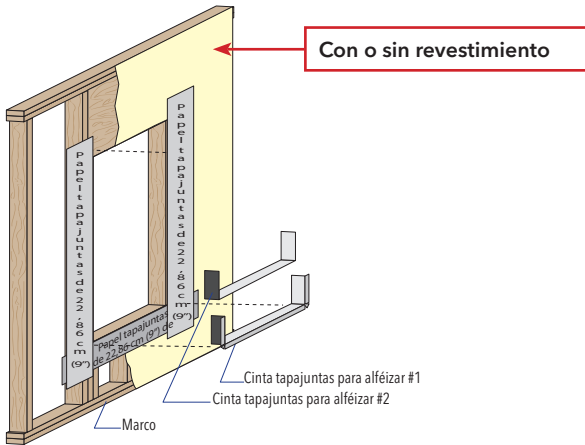

## 1 PREPARACIÓN DE LA ABERTURA

Consulte la sección de preparación para la instalación de la aleta de sujeción al comienzo de este folleto.

- Aplique papel tapajuntas en la parte inferior.** Corte un trozo de papel tapajuntas de 22,86 cm (9") de ancho como mínimo, 45,72 cm (18") más largo que el ancho de la abertura. Engrápelo al ras con la parte superior de la placa del alféizar.
- Aplique papel tapajuntas a los costados.** Corte 2 trozos de papel tapajuntas de 22,86 cm (9") de ancho como mínimo, 45,72 cm (18") más largo que lado recto más largo de la abertura. Centre el papel tapajuntas con el alto de la abertura y engrape un trozo al ras con el borde interior a ambos lados.

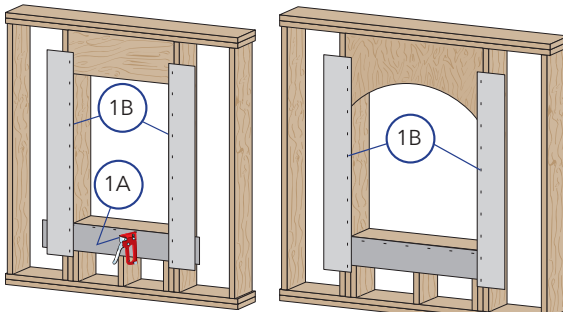

- Corte 2 trozos de cinta tapajuntas que sea 30,48 cm (12") más largo que el ancho de la abertura.**

- Aplique cinta tapajuntas para alféizar #1** en el alféizar y extiéndala 2,54 cm (1") hacia el exterior y 15,24 cm (6") sobre cada jamba.

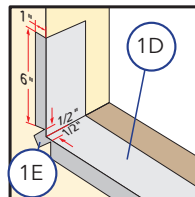

- Corte lengüetas de 2,54 cm (1") de ancho en cada esquina al rasgar el aluminio 1,27 cm (1/2") en cada dirección desde la esquina.**

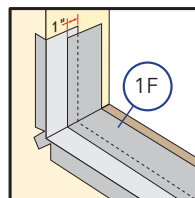

- Aplique cinta tapajuntas para alféizar #2** de manera que se superponga a la cinta #1 en al menos 2,54 cm (1").

**NOTA: Presione firmemente toda la cinta hacia abajo.**

- Instale y nivele las calzas del alféizar.** Coloque calzas de 2,54 cm (1") de ancho por 6,35 mm (1/4") a 9,53 mm (3/8") de grosor, a 12,70 mm (1/2") de cada lado. Coloque calzas adicionales debajo de cada entrepaño y empalme de ventana corregida.

Para ventanas de vinilo, agregue calzas de modo que el espacio máximo sea 45,72 cm (18").

- Añada calzas para impedir el movimiento** después de que estén nivelados.

**NOTA: La instalación incorrecta de las calzas puede ocasionar el curvado de la parte inferior de la ventana.**

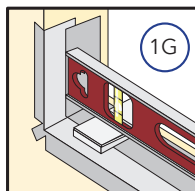

## 2 COLOCACIÓN Y SUJECIÓN DE LA VENTANA

- Inserte la ventana en la abertura** en los espaciadores del alféizar. Centre la ventana entre ambas jambas.
- Pase dos sujetadores**, uno cerca de cada extremo de la aleta de sujeción superior. (Consulte las instrucciones de anclaje de la aleta de sujeción al final de este folleto).

- Deje la ventana a plomo y a escuadra** usando calzas en los lugares indicados. Ajuste las calzas para dejar la ventana a plomo y a escuadra. Las calzas deben ser 1,27 cm (1/2") más cortas que la profundidad del marco de la ventana.

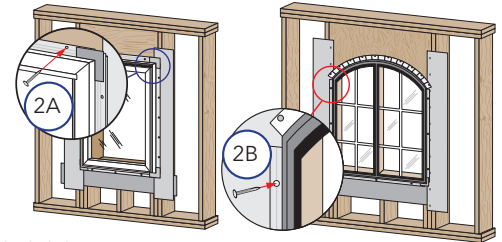

**NOTA: NO coloque calzas sobre la ventana. Para unidades grandes y combinaciones, se requieren calzas adicionales en la ubicación de los tornillos. Consulte las instrucciones de anclaje de la aleta de sujeción al final de este folleto.**

- Revise la ubicación de la ventana** midiendo desde la superficie interior del marco de la ventana o de la extensión de la jamba hasta la superficie interior de la pared para confirmar que esté parejo. Si las dimensiones no son iguales, verifique que las aletas estén plegadas completamente en 90° (si se aplica).

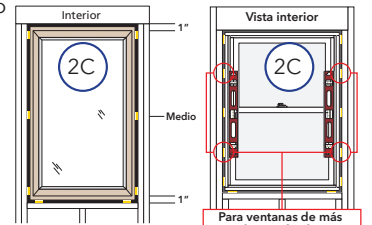

- Pase dos sujetadores**, uno cerca de cada extremo de la aleta de sujeción del alféizar.

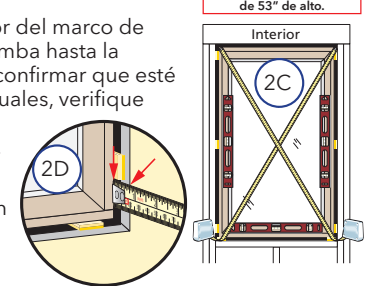

- Compruebe el funcionamiento de la ventana.**

**Ventanas de celosía con ventilación y giratorias:** Consulte las instrucciones de la palanca de bloqueo y la manivela al final de estas instrucciones. Levante la palanca de bloqueo y gire la manivela para abrir la ventana. Retire los separadores de transporte. Abra y cierre la ventana para comprobar que funcione bien.

**Ventanas de doble abertura:** Corte las cintas del contracarril (si corresponde) y retire los espaciadores de transporte. Abra, cierre e incline los bastidores para comprobar que funcione bien. Verifique que la distancia entre el bastidor y el marco sea la misma desde la parte superior hasta la inferior.

**NOTA: Ajuste las calzas para corregir cualquier problema con la ubicación a plomo y a escuadra, el funcionamiento o la distancia.**

- Cierre y bloquee la ventana.**

- Termine insertando los sujetadores** en la aleta de sujeción. Consulte las instrucciones de anclaje de la aleta de sujeción al final de este folleto.



# INSTALACIÓN EN CONSTRUCCIONES NUEVAS CON ALETA DE SUJECIÓN ANTES DE LA CUBIERTA DEL EDIFICIO (CONTINUACIÓN)

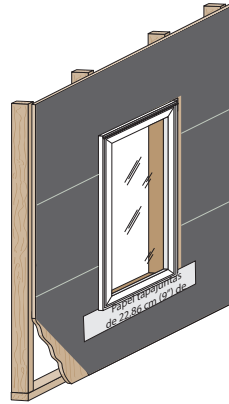
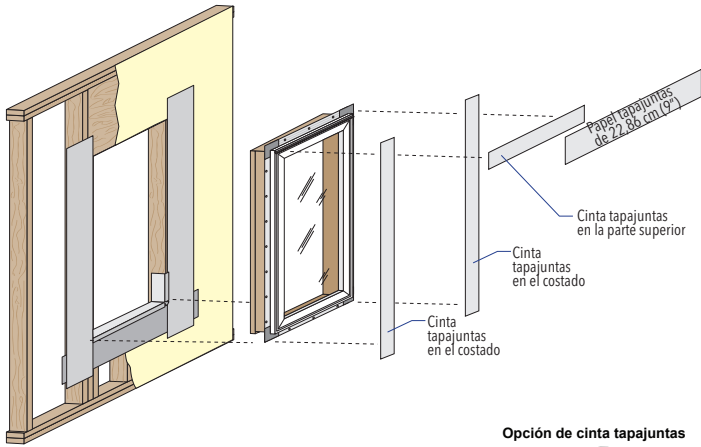

## 3 INTEGRACIÓN CON EL PAPEL TAPAJUNTAS

**NOTA:** Aplique cinta tapajuntas a 1,27 cm (1/2") en el revestimiento del marco con aletas plegables o deslizables. Doble previamente la cinta tapajuntas en 1,27 cm (1/2") para ayudar con la aplicación. Para paneles de revestimiento de menos de 1,27 cm (1/2") de grosor, ajuste la ubicación de la cinta para permitir que el sellador exterior cubra el borde de la cinta.

Opción de cinta tapajuntas

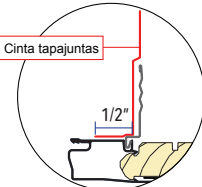

Opción de sellador (Asegúrese de la compatibilidad del sellador con los materiales tapajuntas)

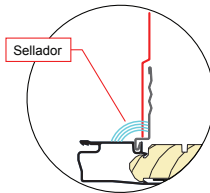

### Unidades curvas y en ángulo sin esquinas con aletas preaplicadas:

A. Corte cuatro trozos de cinta tapajuntas de 3,81 cm (1-1/2") de largo.

Aplique uno a cada extremo del alféizar para extenderlo en 3,81 cm (1-1/2") más allá de cada jamba.

Aplique uno en el extremo inferior de cada aleta de la jamba comenzando a 3,81 cm (1-1/2") desde el extremo de la aleta y colóquelo superpuesto sobre la primera pieza de cinta tapajuntas.

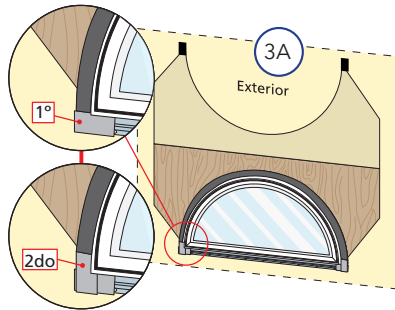

B. Aplique cinta tapajuntas en los costados rectos. Corte dos trozos de cinta tapajuntas 10,16 cm (4") más largos que los costados rectos. Aplique cinta sobre la aleta y en el papel tapajuntas. Extienda la cinta 5,08 cm (2") sobre y debajo de los costados rectos.

**Unidades superiores en ángulo:** El en lado más corto, no permita que la cinta lateral se extienda más allá que lo que cubrirá la cinta en la parte superior.

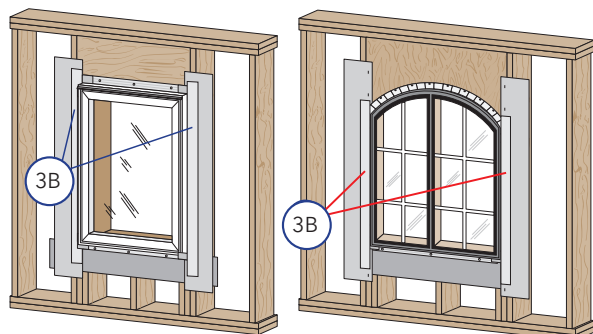

C. Aplique la cinta tapajuntas en la parte superior. Unidades rectangulares: Corte un trozo de cinta tapajuntas que se extienda 2,54 cm (1") más allá de ambas cintas tapajuntas.

**Unidades con parte superior curva:** Con varios trozos pequeños, comience colocando cinta a los lados de la ventana y avance hacia la punta. Corte cada pieza lo suficientemente corta de manera que se superponga a la anterior. Los marcos curvos más rígidos requieren trozos de cinta más cortos.

**NOTA:** Presione toda la cinta tapajuntas firmemente hacia abajo.

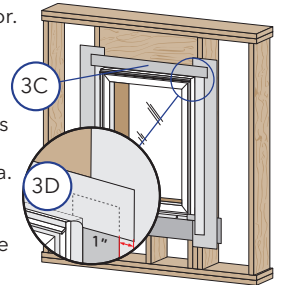

**NOTA:** No coloque Cinta sobre la aleta de sujeción inferior.

D. Aplique papel tapajuntas en la parte superior. **Ventanas rectangulares:** Corte un trozo de 22,86 cm (9") de ancho de papel tapajuntas como mínimo, 53,34 cm (21") más largo que el ancho de la ventana. Céntralo sobre la ventana y al ras con la parte superior. Engrápelo al dintel.

**Ventanas con forma:** Corte un trozo de papel tapajuntas lo suficientemente largo como para superponerlo al papel tapajuntas lateral en 5,08 cm (2") a cada lado. Corte la parte inferior del papel para que coincida con la forma de la ventana (solo curva). Céntralo sobre la ventana y al ras con la parte superior. Engrápelo al dintel. Asegúrese de que la parte superior del papel tapajuntas lateral esté completamente cubierto por el papel tapajuntas superior a cada lado. Aplique varios trozos de papel tapajuntas si es necesario, superponiéndolos en 15,24 cm (6") estilo cuenca.

**NOTA:** Al aplicar papel de construcción a la pared, asegúrese de que el papel tapajuntas del alféizar se superponga al papel de construcción para crear un efecto de cuenca.

E. Instale el sellador interior. Consulte las instrucciones del sellador interior al final de este folleto.

F. Instale el tapajuntas del travesaño superior, incorporándolo de manera adecuada con el panel de revestimiento y la cubierta del edificio, según los requisitos del código aplicable.

G. Instale el sellador exterior. (Luego de que el revestimiento de la pared esté instalado) Consulte las instrucciones del sellador exterior al final de este folleto.

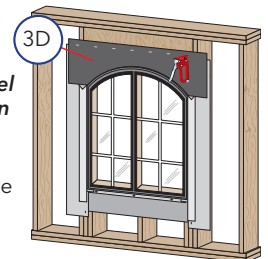
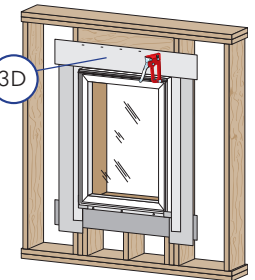
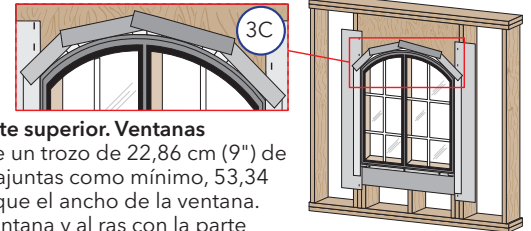



# PRODUCTOS RESISTENTE A LOS IMPACTOS Y DE RENDIMIENTO DE AVANZADA

Los productos Pella® Resistente a los impactos han sido probados según los requisitos de las pruebas de impacto de proyectiles grandes de ASTM E 1886 y ASTM E 1996. Los productos Pella Resistente a los impactos no son a prueba de huracanes ni de quebraduras. El viento y la lluvia intensos pueden producir condiciones temporales que excedan los estándares de rendimiento del producto. Cuando estas unidades se ven sometidas a tormentas intensas o condiciones extremas, que exceden la presión, el aire, el agua y los escombros en vuelo para los que fueron diseñadas, es posible que se produzcan filtraciones.

Los productos Resistente a los impactos y de rendimiento de avanzada requieren la instalación de sujetadores o tornillos a través del marco. El uso de aletas o Reborde exterior EnduraClad es opcional y no cambiará las exigencias de sujeción. Es posible que los códigos de construcción locales tengan exigencias de sujeción adicionales.

Consulte las instrucciones de instalación de FPAS cuando corresponda.

COLOQUE TORNILLOS PARA MARCOS O SUJETADORES EN LOS LUGARES INDICADOS

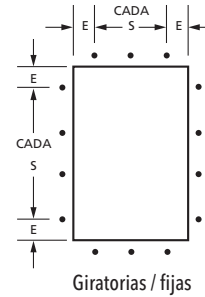

## INSTRUCCIONES DE SEPARACIÓN DE LA SUJECIÓN DE LAS VENTANAS RESISTENTE A LOS IMPACTOS ARCHITECT SERIES® (850)

Producto	Distancia del borde (E)	Distancia intermedia máxima (S)	Sujetador	Notas especiales
			Madera *	
Giratorias / de celosía	4"	15"	#10 x 3-1/2"	
Marco fijo	6"	10"	#10 x 3-1/2"	PG 90 hasta 60" x 60". Los tamaños más grandes son PG 60

\* Para concreto o mampostería, use tornillos para mampostería de 3/16 pulg con un empotramiento mínimo de 3,18 cm.

Consulte las instrucciones anexas incluidas con la unidad para fijar las anclas de expansión de extremo del entrepaño (si se aplica).

## GIRATORIAS / DE CELOSÍA O DE MARCO FIJO

### Fijación de los sujetadores de instalación

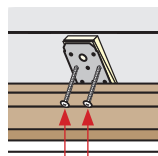
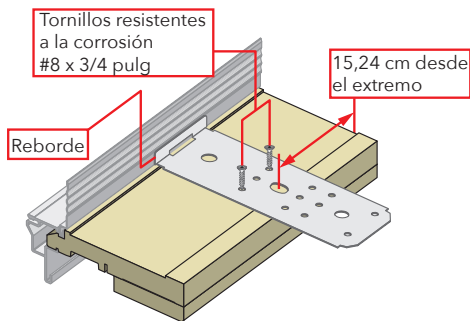

Tornillo #8 x 1-1/2 pulg

### UBICACIÓN Y TAMAÑOS DE LOS ORIFICIOS GUÍA PARA LOS TORNILLOS DEL MARCO

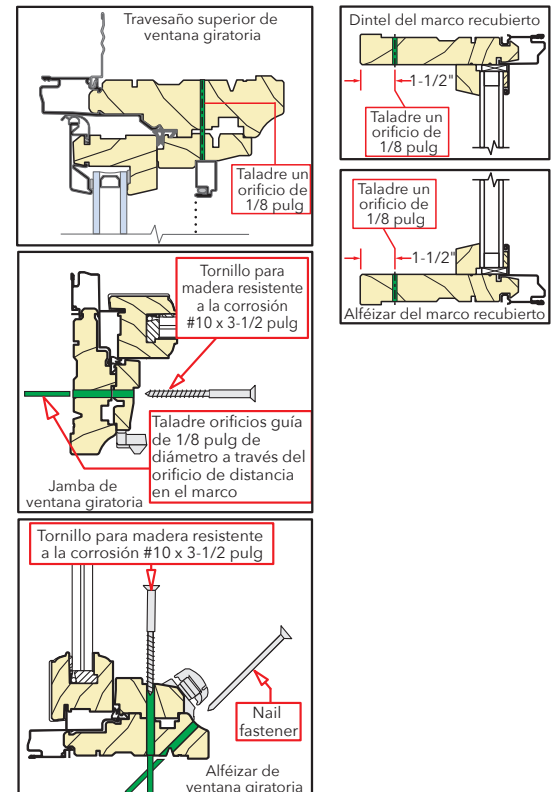



# PRODUCTOS RESISTENTE A LOS IMPACTOS Y DE RENDIMIENTO DE AVANZADA

Los productos Pella® Resistente a los impactos han sido probados según los requisitos de las pruebas de impacto de proyectiles grandes de ASTM E 1886 y ASTM E 1996. Los productos Pella Resistente a los impactos no son a prueba de huracanes ni de quebraduras. El viento y la lluvia intensos pueden producir condiciones temporales que excedan los estándares de rendimiento del producto. Cuando estas unidades se ven sometidas a tormentas intensas o condiciones extremas, que exceden la presión, el aire, el agua y los escombros en vuelo para los que fueron diseñadas, es posible que se produzcan filtraciones.

Los productos Resistente a los impactos y de rendimiento de avanzada requieren la instalación de sujetadores o tornillos a través del marco. El uso de aletas o Reborde exterior EnduraClad es opcional y no cambiará las exigencias de sujeción. Es posible que los códigos de construcción locales tengan exigencias de sujeción adicionales.

Consulte las instrucciones de instalación de FPAS cuando corresponda.

DIAGRAMA DE INSTALACIÓN

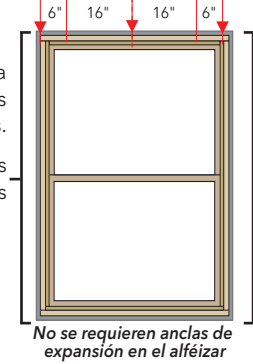

Coloque tornillos para marcos o sujetadores en los lugares indicados.

Consulte las notas especiales

Consulte las notas especiales

## INSTRUCCIONES DE SEPARACIÓN DE LA SUJECIÓN DE LAS VENTANAS RESISTENTE A LOS IMPACTOS ARCHITECT SERIES® (850)

Producto	Distancia del borde (E)	Distancia intermedia máxima (S)	Sujetador	Notas especiales
			Madera *	
Ventanas de abertura simulada, simples o dobles	6"	consulte el dibujo anterior	#10 x 3"	Retire los bastidores y las cubiertas de jamba. Pase 1 tornillo por cada sujetador de soporte de forro de jamba (en la parte superior, inferior, el contracarril y el centro de cada bastidor). Pase 2 tornillos adicionales (o sujetadores de fijación) 7,62 cm por encima y por debajo del contracarril en cada jamba. Pase tornillos adicionales (o sujetadores de fijación) centrados entre cada sujetador de soporte de forro de jamba.

\* Para concreto o mampostería, use tornillos para mampostería de 3/16 pulg con un empotramiento mínimo de 3,18 cm.

Consulte las instrucciones anexas incluidas con la unidad para fijar las anclas de expansión de extremo del entrepaño (si se aplica).

### A. Únicamente para ventanas simuladas:

Retire el seguro simulado retirando los cuatro tornillos de cada seguro.

### B. Retire el bastidor inferior.

Levante el bastidor 15,24 cm o más y coloque las dos guías de los dedos en el riel de verificación del bastidor inferior. Al mismo tiempo, deslícelas hacia el centro del bastidor para desactivar los topes de las arandelas de seguridad y jale el bastidor hacia el lado de la habitación. El bastidor se inclinará desde la parte inferior.

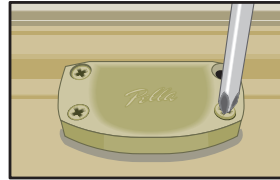

Las guías de los dedos están ubicadas en la parte superior posterior del bastidor inferior.

### C. Con el bastidor paralelo al piso,

levante un lado del bastidor inferior hasta que se retire la terminal del listoncillo. Continúe levantando el bastidor hasta que el terminal se libere del lado opuesto del bastidor y pueda retirarse del listoncillo. Repita para ambos bastidores. Coloque el bastidor en un lugar seguro.

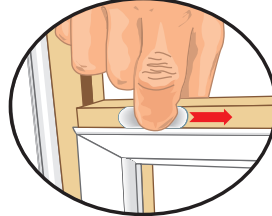

### D. Apalanque suavemente la parte inferior

del accesorio de la jamba y retírelo completamente.



### E. Coloque calzas detrás de cada ubicación

de ancla de expansión en ambas jambas.

### F. Taladre agujeros guía en la abertura sin terminar, a través del marco de la ventana. Instale los tornillos.

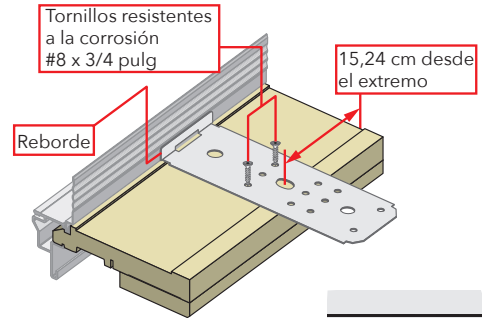
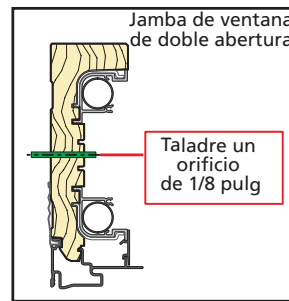
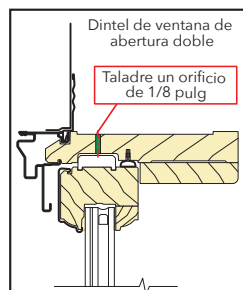

(2) tornillos #6 x 1-1/2" en la abertura sin terminar a través del sujetador

Opción de sujetador: Use sujetadores en lugar de tornillos en el marco. De todas formas se requieren tornillos en los sujetadores de soporte de forro de jamba.

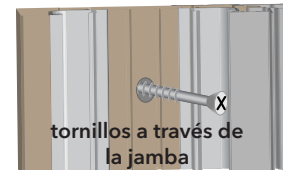

tornillos a través de la jamba

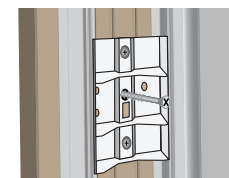

Sujetador de soporte de forro de jamba para abertura Monumental



# PRODUCTOS RESISTENTE A LOS IMPACTOS Y DE RENDIMIENTO DE AVANZADA

Los productos Pella® Resistente a los impactos han sido probados según los requisitos de las pruebas de impacto de proyectiles grandes de ASTM E 1886 y ASTM E 1996. Los productos Pella Resistente a los impactos no son a prueba de huracanes ni de quebraduras. El viento y la lluvia intensos pueden producir condiciones temporales que excedan los estándares de rendimiento del producto. Cuando estas unidades se ven sometidas a tormentas intensas o condiciones extremas, que exceden la presión, el aire, el agua y los escombros en vuelo para los que fueron diseñadas, es posible que se produzcan filtraciones.

Consulte las instrucciones de instalación de FPAS cuando corresponda.

## SERIE PELLA IMPERVIA

Producto	Distancia del borde (E)	Distancia intermedia máxima (S)	Sujetador*	Notas especiales
Giratoria/Cubierta: ventilación y fija	6"	15"	Tornillo de cabeza plana #8x2-1/2" (provisto)	
De marco fijo	6"	15"	Tornillo de cabeza plana #10x3" (provisto)	Instale los tornillos en las ubicaciones previamente marcadas después de retirar las cubiertas del marco interior (consulte a continuación).

Las unidades con vidrio resistente a impactos para proyectos ubicados en regiones con escombros transportados por el viento deben anclarse con tornillos para marcos o clips de instalación. La sujeción de la aleta (si corresponde) es opcional para fines de tapajuntas.

Use los orificios de instalación taladrados de fábrica si existen.

\*Para concreto o mampostería, use tornillos para mampostería de 3/16" con empotramiento mínimo de 3,17 cm (1-1/4").

**Solo para el método de fijación con sujetadores**

Deslice los sujetadores en la ranura del marco y colóquelos según las instrucciones de separación de las anclas de expansión. Use un trozo pequeño de cinta tapajuntas para sostener los sujetadores en su lugar.

(2) tornillos #8 x 1-1/4" en la abertura sin terminar a través del sujetador.

Deslice el sujetador en la ranura

**Nota: no aplicable para ventanas con aleta de sujeción.**

**Atornille el marco: ubicación del orificio guía**

**Giratoria/Cubierta\*\***

**De marco fijo\*\*\***

\*\*Si una cubierta de marco interior cuenta con una "banda de liberación rápida" alrededor de ella, tire de la banda para quitar la cubierta.

\*\*\* Utilice una espátula; inserte donde se indique y deslice la cubierta hacia el interior para su retiro.

## PELLA DEFENDER SERIES Y HURRICANESHIELD SERIES

Tipo de instalación y marco	Distancia del borde (E)	Distancia intermedia máxima (S)	Riel central y mainel integral (M)	Special Notes
Aleta	4"	8"	Varía*	Use los orificios pretaladrados de fábrica, si los hay. Es posible que se requieran tornillos adicionales a través del marco*
Con brida y sin brida	6"	Varía*		

Consulte los documentos de Aprobación de productos de Florida para conocer el tipo y la ubicación de los sujetadores.

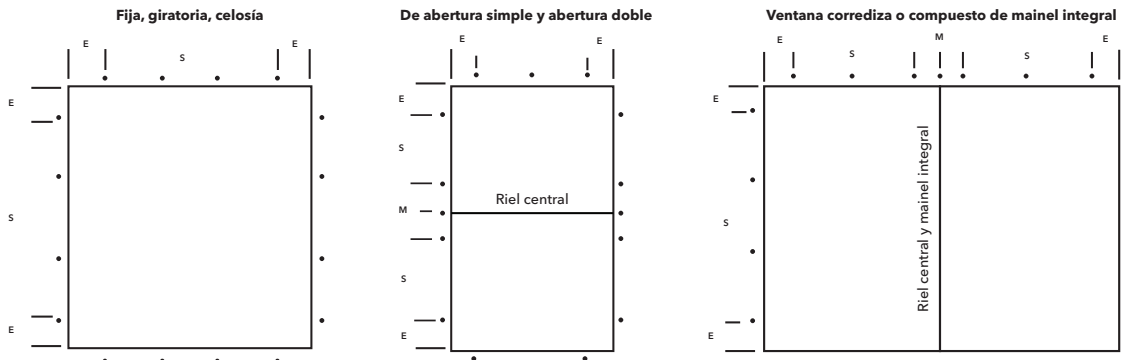

Es posible que no se requieran sujetadores de alféizar\*



## Instrucciones para el sellador interior

**PRECAUCIÓN:** Se recomienda una varilla de respaldo continua (según sea necesario) y un sellador interior de alta calidad y poco olor, como el sellador para instalación de ventanas y puertas Pella (o equivalente) para instalaciones comerciales o de alto rendimiento para crear un sello interior continuo. Siga las instrucciones del cartucho. Para rendimiento estándar o productos con extensiones de jamba aplicadas de fábrica, use espumas aislantes de poliuretano de baja presión. Siga las instrucciones de la lata. No use espumas de alta presión ni de látex. No se recomiendan bloques de fibra de vidrio o aislamientos similares, ya que pueden absorber agua y no actúan como un sello de aire.

- A. Inserte la boquilla o pajilla entre la abertura sin terminar y el marco de la ventana desde el interior. Use pinzas (si es necesario) para comprimir el extremo del tubo de una pajilla para permitir que se ajuste a aberturas más pequeñas.
- B. Coloque un cordón de espuma de 2,54 cm (1") de profundidad a aproximadamente, a 2,54 cm (1") desde el interior del marco para permitir que se expanda. NO llene toda la profundidad de la cavidad de la abertura sin terminar.

**NOTA:** Aplique espuma entre el marco y la abertura sin terminar, NO entre las extensiones de la jamba y la abertura sin terminar.

- C. Vuelva a revisar el funcionamiento de la puerta y retire los espaciadores de transporte restantes luego de la instalación de la espuma. El exceso de espuma puede eliminarse con un cuchillo dentado luego de curarse.
- D. Para garantizar un sellado interior continuo, aplique sellador sobre las calzas o los sujetadores que interrumpen el sello de espuma o a su alrededor.

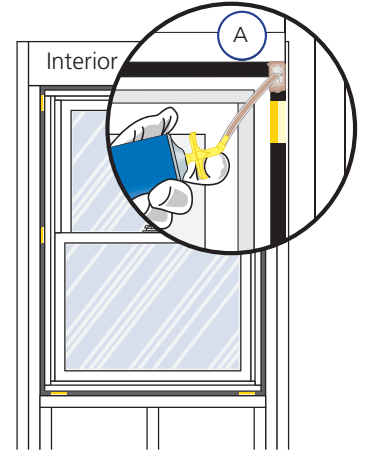

## Instrucciones para el sellador exterior

**PRECAUCIÓN:** Use un sellador exterior multiuso de alta calidad como el sellador de instalación de puertas y ventanas Pella. Siga las instrucciones del cartucho.

Cuando aplique paneles de revestimiento, revestimiento de ladrillos u otros materiales de acabado exterior, deje el espacio adecuado para el sellador entre el marco de la ventana y el material para la aplicación del sellador.

- A. Inserte la varilla de relleno a 9,53 mm (3/8") de profundidad en el espacio alrededor de la ventana. La varilla de relleno proporciona más forma y controla la profundidad de la línea de sellador.
- B. Aplique un cordón continuo de sellador a todo el perímetro de la ventana. No bloquee los orificios de drenaje ni las cubiertas de drenaje con sellador.
- C. Moldee, trabaje y limpie el exceso de sellador. Cuando termine, el sellador debe tener la forma de un reloj de arena.

**NOTA:** Los detalles del panel de revestimiento a continuación se aplican a ventanas sin moldura en J como parte del marco. Cuando utilice ventanas con moldura en J como parte del marco en mampostería u otros paneles de revestimiento, retire la moldura en J y aplique sellador según estas instrucciones.

