



PRECAUCIÓN: Muchas ventanas de casas más antiguas están pintadas con pintura a base de plomo. El retiro de ventanas antiguas puede alterar esta pintura. Es necesario tomar las precauciones adecuadas para reducir al mínimo la exposición al polvo y a los desechos. Para obtener más información, consulte las autoridades estatales o locales y/o vea www.epa.gov/lead.



ADVERTENCIA: Para garantizar la seguridad y ayudar a prevenir daños a la propiedad, incluidos posibles daños a su ventana o puerta, cierre y bloquee las ventanas y puertas siempre que no se estén usando para ventilar en un día agradable y, sobre todo, cuando hay vientos fuertes o lluvia.

VISO IMPORTANTE

Debido a que en todas las construcciones se debe prever algún tipo de filtración de agua, es importante que el sistema de paredes esté diseñado y construido para controlar adecuadamente la humedad. Pella Corporation no será responsable por reclamos o daños causados por la filtración de agua prevista o imprevista, deficiencias en el diseño de la edificación, construcción y mantenimiento, incumplimiento de las instrucciones de instalación de los productos Pella, o el uso de los productos Pella en sistemas de paredes que no permitan el manejo apropiado de la humedad dentro de tales sistemas. La determinación de la idoneidad de todos los componentes de la construcción, incluido el uso de los productos Pella, así como del diseño y la instalación de tapajuntas y sistemas de selladores, son responsabilidad del comprador o usuario, arquitecto, contratista, instalador u otro profesional de la construcción y no de Pella.

Los productos Pella no deben usarse en sistemas aislantes de pared que no permitan el manejo adecuado de la humedad dentro de los sistemas de pared, tales como sistemas aislantes de acabado para exteriores (EIFS, por sus siglas en inglés, también conocidos como estuco sintético) u otros sistemas que no posean sistemas de control de agua. Excepto en los estados de California, Nuevo México, Arizona, Nevada, Utah y Colorado, Pella no otorga garantía de ningún tipo ni asume responsabilidad alguna por las ventanas Pella ni las puertas instaladas en sistemas de barrera de pared. En los estados mencionados, la instalación de los productos Pella en sistemas de barrera de pared o similares deberá estar de acuerdo con las instrucciones de instalación de Pella. Las modificaciones al producto que no hayan sido aprobadas por Pella Corporation anularán la garantía.

Cuidado y mantenimiento

Para obtener información sobre el cuidado y mantenimiento, póngase en contacto con un distribuidor local de productos Pella. Esta información también está disponible en www.pella.com.

Instrucciones de limpieza

VIDRIO: Retire la película protectora y las etiquetas y limpie el vidrio con un paño suave, limpio y que no deje pelusas, y con jabón o detergente suave. Asegúrese de retirar todo el líquido con un paño o escurridor de goma limpios.

PRODUCTO ACABADO DE FÁBRICA: Un producto Pella que ha sido preacabado con tinte o pintura en la fábrica no requiere acabado adicional. Limpie la superficie con agua y jabón suave.

MARCOS REVESTIDOS EN ALUMINIO O IMPERVIA DE PELLA®: El marco y el bastidor interior y exterior están protegidos por un acabado de fábrica resistente. Limpie esta superficie con agua y jabón suave. Las manchas y los sedimentos persistentes se pueden retirar con aguarrás mineral. NO use elementos abrasivos. NO raspe ni use herramientas que puedan dañar la superficie.

MARCOS DE VENTANAS ENCOMPASS BY PELLA®, SERIE 150 DE PELLA® Y SERIE 250 DE PELLA®: El marco de vinilo puede limpiarse de la misma forma que el de vidrio. Para suciedad difícil, se debe utilizar un limpiador "no abrasivo" como Bon-Ami® o Soft Scrub®. No utilice solventes como aguarrás mineral, tolueno, xileno, nafta o ácido muriático, ya que pueden dañar el acabado, ablandar el vinilo o causar fallas en el sellador de la unidad aislada. No utilice alcohol isopropílico en superficies laminadas, ya que dañaría el acabado. Mantenga los rieles de las puertas libres de polvo y suciedad. Mantenga los orificios de drenaje abiertos y libres de obstrucciones.

NO use elementos abrasivos. NO raspe ni use herramientas que puedan dañar la superficie.

Aviso: NO utilice solventes, productos de limpieza o productos químicos inadecuados. Si lo hace, se pueden producir daños permanentes y la falla del producto, y la pérdida o daño no estarían cubiertos por la garantía limitada.

Acabado interior (ventanas de madera)

Pinte o aplique el acabado inmediatamente después de la instalación.

Si los productos no se acabarán inmediatamente, cúbralos con plástico transparente para protegerlos de la suciedad, los daños y la humedad. Retire todos los residuos de construcción antes de aplicar el acabado. Lije suavemente todas las superficies de madera con papel de lija de grano 180 o más fino. NO use lana de acero. TENGA CUIDADO DE NO RAYAR EL VIDRIO. Elimine todo el polvo de lija. Para el acabado de los productos Pella, se deben seguir las instrucciones que se indican a continuación; de lo contrario, se anulará la Garantía limitada.

Nota: Para mantener el funcionamiento correcto del producto, no pinte, acabe ni retire los burletes, guardapolvos de mohair, las empaquetaduras ni las piezas de vinilo. Si se retiran estas piezas, se provocarán filtraciones de aire y agua. Luego del acabado, deje que ventanas y puertas se sequen completamente antes de cerrarlas. Si pinta, tiñe o aplica acabado sobre el burlete, límpielo inmediatamente con un paño húmedo.

Limpieza de las ventanas e instrucciones de preparación para ventanas sin acabado o con pintura base: Utilice un paño seco para eliminar cuidadosamente la suciedad de las ventanas. Examine las ventanas en busca de posibles manchas o huellas habituales después de la fabricación o manipulación. Para quitar las manchas, limpie suavemente la superficie con agua tibia. Raspe y lije con papel de lija ligero o una almohadilla abrasiva (grano de 220 o más). Enjuague la superficie con agua tibia. Deje que las superficies de la ventana se sequen por completo antes de aplicar el acabado.

Aplique el acabado en las ventanas lo más rápido posible luego de la instalación.

- Como opción, en el caso de las ventanas giratorias y celosías, se puede pintar, teñir o acabar los bordes verticales y horizontales del bastidor.
- En ventanas de abertura simple o doble, no pinte, tiña ni aplique un acabado en los bordes verticales del bastidor, pues el bastidor podría pegarse. Pintar, teñir o aplicar un acabado en los bordes horizontales del bastidor es opcional.

Pella Corporation no es responsable por imperfecciones en acabados con pintura interior o tintes de ningún producto que no haya sido aplicado de fábrica por Pella Corporation. Para obtener información adicional sobre el acabado, consulte el Manual del usuario de Pella o visite www.pella.com.

El uso de acabados, solventes o productos químicos de limpieza no aprobados puede provocar reacciones adversas con los materiales de las puertas. Pella no se hará responsable de los problemas causados por el uso de materiales no aprobados. Si tiene dudas, póngase en contacto con un representante o distribuidor local.

Acabado exterior del marco existente (compartimiento de repuesto)





Es responsabilidad del dueño de casa, contratista o instalador asegurar la cobertura o la aplicación del acabado de cualquier madera expuesta sin acabado. Algunos métodos posibles incluyen, entre otros, la cobertura con serpentín de aluminio o pintura.

Para obtener información acerca de los aditamentos para ventanas giratorias, visite: www.installpella.com/trimaccessory/hardware.













PREPARACIÓN DE LA INSTALACIÓN DE VENTANAS CON MARCO DE BLOQUE O RENOVATION® / PRECISION FIT®

USTED NECESITARÁ:

- Calzas/separadores resistentes a la humedad 
- Sujetadores (consulte las instrucciones y tablas del ancla de expansión del marco de bloque al final de este folleto)
- Varilla de relleno de espuma de celda cerrada/relleno sellador 
- Cinta tapajuntas de butilo con relleno metalizado para aislamiento de puertas y ventanas SmartFlash™ de Pella® o equivalente 
- Sellador de espuma aislante de poliuretano para puertas y ventanas de baja presión y baja expansión. NO utilice espumas de alta presión o de látex. 
- Sellador para la instalación de puertas y ventanas Pella o sellador multiuso de alta calidad equivalente 

PODRÍAN NECESITARSE OTROS MATERIALES DE CONSTRUCCIÓN. LEA Y COMPRENDA LAS INSTRUCCIONES E INSPECCIONES LAS CONDICIONES DE LA PARED ANTES DE COMENZAR.

HERRAMIENTAS NECESARIAS:

- Cinta métrica 
- Nivel 
- Escuadra 
- Martillo 
- Tijeras o cuchillo para uso general 
- Destornillador pequeño de punta plana 
- Pistola para sellador 
- Pistola atornilladora con punta de destornillador Phillips. 
- Taladre con brocas para taladro de 5/32" y 3/8" 
- Llave Allen de 1/8" 

ALMACENE LAS VENTANAS EN POSICIÓN VERTICAL Y ALEJADAS DE LOS RAYOS DIRECTOS DEL SOL.

SE REQUIEREN DOS O MÁS PERSONAS PARA LA INSTALACIÓN DE LA VENTANA.

1 PREPARACIÓN PARA LA INSTALACIÓN

- Retire la envoltura plástica y el empaque de cartón de la ventana. En las unidades laminadas, retire la película protectora de las piezas. No corte las bandas del contracarril (si existen) ni retire los separadores de espuma o plásticos de transporte ubicados entre el marco y el bastidor de la ventana. NO abra la ventana hasta que esté sujeta de manera segura.
- Inspeccione el producto en busca de cualquier daño como grietas, hendiduras o rayones. NO instale ventanas dañadas.
- Retire las mallas y los aditamentos (si es necesario). Etiquételos y guárdelos en un área protegida.

Ventanas con media malla:

Desde el exterior, jale un lado de la malla cerca de los sujetadores de transporte hasta que estos se desenganchen del marco. Gire los sujetadores de transporte hacia el exterior de la malla hasta que se salgan de la misma.

Las medias mallas de algunas ventanas de vinilo se pueden retirar desde el interior.

Antes de la instalación, retire el polvo y la suciedad de todas las superficies de la abertura.

- Lea todas las instrucciones antes de proceder.

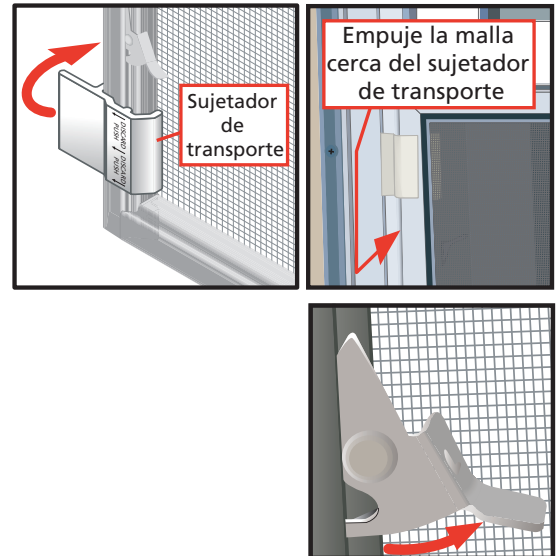

Estas instrucciones se elaboraron y probaron para usarse en estructuras de paredes diseñadas para controlar el agua. **No utilice estas instrucciones con otros métodos de construcción u otros tipos de marcos de ventanas.** Se pueden obtener instrucciones de instalación para utilizar con otros métodos de construcción o tipos de marcos de Pella® Corporation, su distribuidor local de productos Pella o en www.installpella.com. Los diseños, métodos y materiales de construcción, así como las condiciones del emplazamiento exclusivas de su proyecto, podrían requerir un método de instalación diferente al descrito en estas instrucciones o de detalles adicionales. La determinación del método de instalación adecuado es responsabilidad suya, de su arquitecto o de su constructor.



AL COMPRAR, INSTALAR O UTILIZAR PRODUCTOS PELLA (INCLUIDOS LOS PRODUCTOS Y SERVICIOS PELLA), ACEPTA LOS TÉRMINOS DE LA GARANTÍA LIMITADA Y, ADEMÁS, USTED Y PELLA ACUERDAN ARBITRAR LAS DISPUTAS QUE SURJAN O ESTÉN RELACIONADAS CON LOS PRODUCTOS PELLA; TAMBIÉN, RENUNCIA A CUALQUIER DERECHO A PARTICIPAR EN UNA ACCIÓN DE CLASE RELACIONADA CON LOS PRODUCTOS PELLA, a menos que notifique a Pella de su decisión de no participar en el Acuerdo de Arbitraje a más tardar noventa (90) días calendario a partir de la fecha en que compró o tomó posesión de sus Productos PELLA. La exclusión del Acuerdo de Arbitraje no afectará a la cobertura proporcionada por cualquier garantía limitada aplicable relacionada con sus Productos Pella. Para obtener información de exclusión voluntaria y detalles adicionales, lea el Acuerdo de Garantía Limitada y Arbitraje para sus productos Pella en www.Pella.com/arbitration

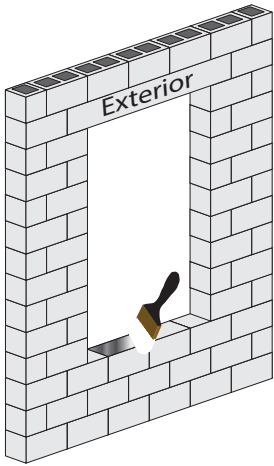

1 PREPARACIÓN DE LA ABERTURA

RECUERDE UTILIZAR UN EQUIPO DE PROTECCIÓN PERSONAL ADECUADO.

- A. Limpie la abertura. Asegúrese de que esté seca y libre de polvo, aceite y desechos.
- B. Aplique un revestimiento resistente al agua en la mampostería. Extienda el recubrimiento en la abertura en los cuatro lados. El recubrimiento resistente al agua puede ser una membrana de lámina autoadherente (SASM, por sus siglas en inglés) un tapajuntas aplicado en forma líquida. Asegúrese de que haya continuidad entre el revestimiento resistente al agua en la abertura y el resto de la superficie de la pared. La SASM debe superponerse en forma de cuenca. Aplique los revestimientos resistentes al agua según las instrucciones del fabricante.

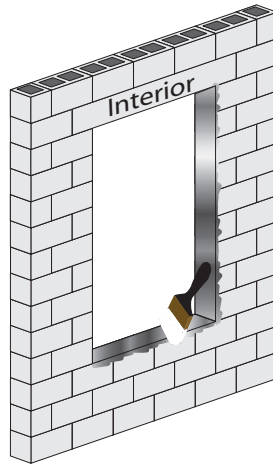

- B. Mida el ancho y la altura de la abertura. La nueva ventana debe ser al menos de 1,27 cm (1/2") a 1,91 cm (3/4") menor que esta medida.
- C. Confirme que la abertura esté a plomo, a nivel y a escuadra.
- D. Mida y marque la abertura donde se ubicará el interior de la nueva ventana. Considere el tamaño de la cavidad de la pared (si se aplica) y una superposición de 1,91 cm (3/4") en el revestimiento de ladrillo o los materiales de la pared acabada para el sellador del perímetro exterior.

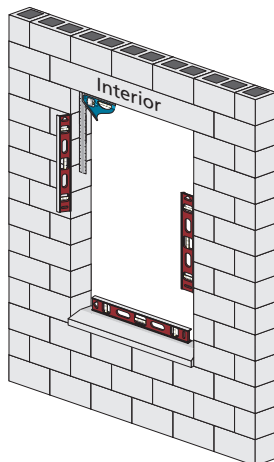
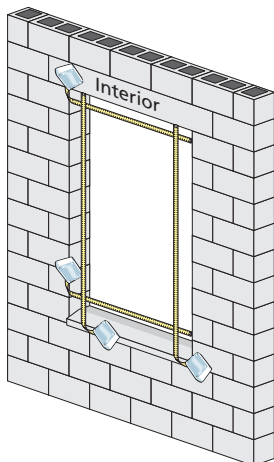

1 PREPARACIÓN DE LA ABERTURA (continuación)

- E. Instale y nivele las calzas del alféizar. Coloque calzas de 1" x 1/4" a 3/8" de grosor, a 1,27 cm (1/2") de cada lado. Mantenga las calzas alejadas 1,27 cm (1/2") de la superficie interior de la ventana. Coloque calzas adicionales debajo de cada entrepaño y empalme de ventana corrediza.

Para ventanas de vinilo, agregue calzas de modo que el espacio máximo sea de 45,72 cm (18").

- F. Añada o coloque las calzas en sellador adhesivo para evitar el movimiento después de que estén niveladas.

Nota: La instalación incorrecta de las calzas puede ocasionar el curvado de la parte inferior de la ventana.

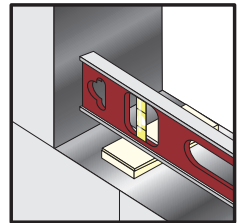

2 PREPARACIÓN DE LA VENTANA

INSTALACIÓN DE LOS TORNILLOS DEL MARCO

- A. Taladre orificios guía (si es necesario) en el nuevo marco de la ventana. Consulte las instrucciones de anclaje al final de este folleto.

Nota: DONDE SEA POSIBLE, USE TORNILLOS PARA MARCOS (NO SUJETADORES) EN EL ALFÉIZAR PARA EVITAR PENETRAR EL SELLO INTERIOR.

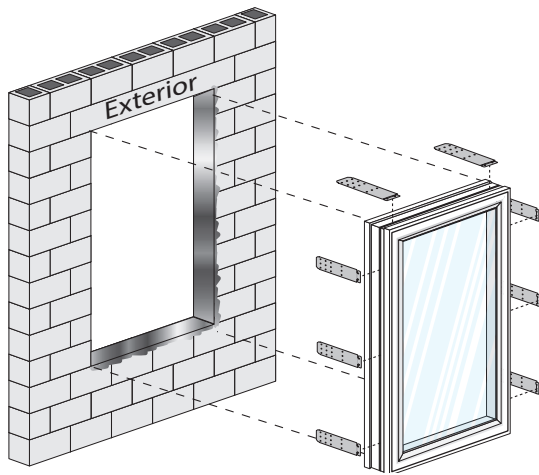

2 PREPARACIÓN DE LA VENTANA (continuación)

INSTALACIÓN DEL SUJETADOR

- C. Doble previamente los sujetadores si las anclas de expansión se instalarán en la superficie de una pared interior.
- D. Fije los sujetadores al marco de la ventana.

Series Pella® Impervia®:

- E. Deslice los sujetadores en las ranuras del marco. Consulte las instrucciones de separación del ancla de expansión al final de este folleto.
- F. Fije los sujetadores al marco. Use un trozo pequeño de cinta tapajuntas para evitar que los sujetadores de deslicen fuera de su lugar (Pella Impervia).

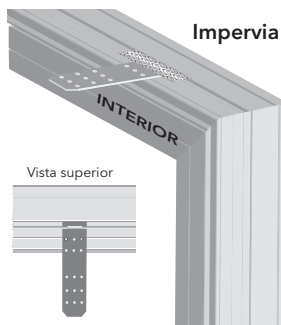

Architect Series® (850), y Serie Lifestyle de Pella®:

- G. Instale los sujetadores en las ranuras de la aleta. Comience a colocar una esquina del sujetador en la ranura de la aleta. Encaje la esquina en la ranura de la aleta con un martillo, luego continúe encajando la otra esquina hasta que el sujetador quede fijado a la ranura.
- H. Fije los sujetadores al marco. Inserte un tornillo de #8 x 5/8" a través del orificio ranurado en el centro del sujetador.

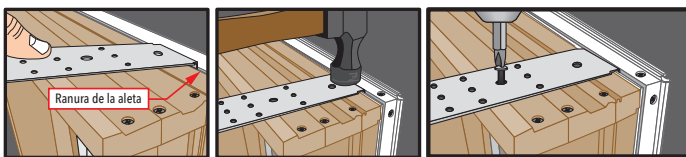

Como alternativa, es aceptable usar dos tornillos de #6 x 5/8" a través del sujetador con el sujetador sobre su parte posterior y no enganchado en la ranura de la aleta.

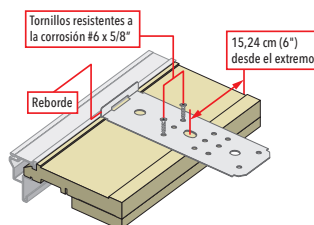

3 INSTALACIÓN Y SUJECIÓN DE LA VENTANA

- A. Inserte la ventana en la abertura. Revise para asegurarse de que la distancia desde el interior de la nueva ventana hasta el interior de la pared sea la misma alrededor de toda la ventana.
- B. Coloque sellador debajo de cada sujetador.
- C. Coloque calzas y comience a apretar los tornillos en cada orificio pretaladrado en el marco de la ventana o a través de cada sujetador. Instale los tornillos para mampostería a al menos 5,08 cm (2") del borde de la pared.



Coloque calzas adicionales en los extremos de los rieles centrales y según sea necesario para garantizar una distancia uniforme entre el marco y los bastidores.

Consulte las instrucciones de anclaje al final de este folleto.

Nota: Mantenga las calzas a 1,27 cm (1/2") desde la superficie interior de la ventana para permitir un sello interior continuo, y a 1,27 cm (1/2") desde la superficie exterior de la ventana para permitir la colocación de varilla de relleno exterior y sellador.

- D. Compruebe el funcionamiento de la ventana. **Celosía y marco giratorio de ventilación:** consulte las instrucciones de aditamentos correspondientes. Desbloquee y abra la ventana para retirar los espaciadores de transporte. Abra y cierre la ventana para comprobar que funcione bien.

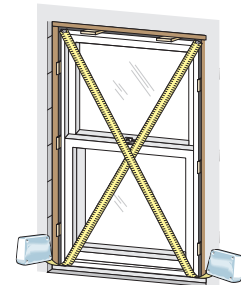

Abertura doble: corte las bandas de contracarril (si corresponde) y retire los espaciadores de transporte. Abra, cierre e incline los bastidores para comprobar que funcionan bien. Verifique que la distancia entre el bastidor y el marco sea la misma desde la parte superior hasta la inferior.

- E. Revise que la ventana esté a plomo. Haga todos los ajustes necesarios a las calzas y termine de instalar los tornillos para marcos o las anclas de expansión de los sujetadores.
- F. Ajuste los gatos (si se aplica) con un destornillador. Gire en dirección de las manecillas del reloj para mover el marco hacia el bastidor.

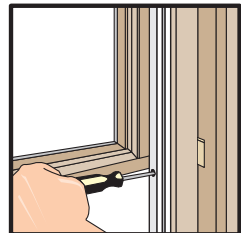

Incline el bastidor inferior hacia adentro para colocar las conexiones de jamba en la canaleta interior de los contrapesos, cerca del contracarril.

- G. Instale el sellador interior. Consulte las instrucciones del sellador interior al final de este folleto. Use sellador adicional alrededor de los sujetadores para evitar la infiltración de aire y agua.
- H. Instale el sellador exterior entre el marco de la ventana y el material de la pared acabada. Consulte las instrucciones del sellador exterior al final de este folleto.

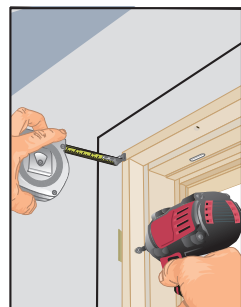



REEMPLAZO DE ALOJAMIENTO DESDE EL EXTERIOR PARA VENTANAS CON MARCO DE BLOQUE INSTALACIÓN DE VENTANAS CON MARCO DE BLOQUE NUEVAS EN VENTANAS DE MADERA DE ABERTURA DOBLE O SIMPLE EXISTENTES

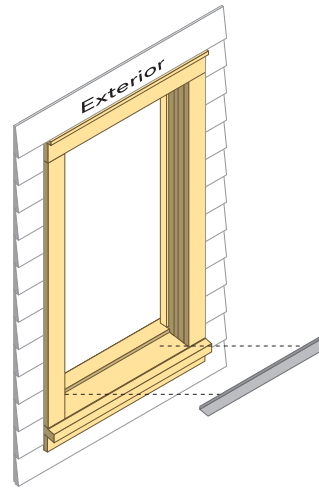
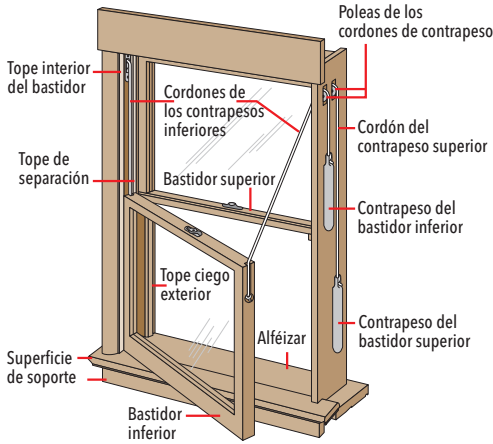

1 RETIRE LOS BASTIDORES EXISTENTES

PRECAUCIÓN: Muchas ventanas de casas más antiguas están pintadas con pintura a base de plomo. El retiro de ventanas antiguas puede alterar esta pintura. Es necesario tomar las precauciones adecuadas para reducir al mínimo la exposición al polvo y a los desechos. Consulte a las autoridades estatales o locales para obtener más información.

RECUERDE UTILIZAR UN EQUIPO DE PROTECCIÓN PERSONAL ADECUADO.

- A. Mida el ancho y el alto de la abertura del alojamiento.**
La nueva ventana debe ser al menos de 1,27 cm (1/2") a 1,91 cm (3/4") menor que esta medida.

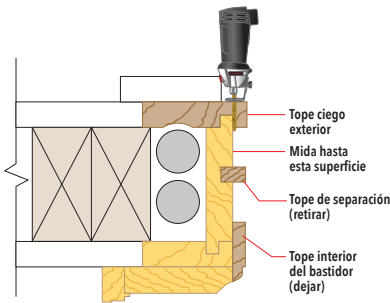

- B. Desbloquee la ventana.** Si los bastidores están sellados con pintura, use una herramienta giratoria de alta velocidad o un cuchillo para uso general para cortar la unión entre los bastidores y los topes del marco hasta liberar los bastidores.

- C. Retire los topes exteriores del travesaño superior y las jambas con un cincel, una sierra alternativa, una herramienta giratoria o un equivalente.** Córtelos al ras con el lado del marco.

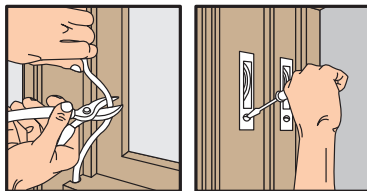

- D. Retire el bastidor superior con cuidado y deséchelo de manera adecuada.**

Para ventanas existentes más antiguas con alojamiento para contrapesos y contrapesos de polea, corte los cordones permitiendo que los contrapesos caigan y retire las poleas.

Para ventanas con forros de jamba de vinilo o aluminio, incline o tuerza el bastidor y libérela del ensamble del contrapeso.

- E. Retire los topes de separación del travesaño superior y la jamba (si se aplica)** con una palanca o jalándolos para separarlos del marco.

- F. Retire con cuidado el bastidor inferior.**

- G. Retire cualquier material residual del forro de la jamba (si se aplica).**
Precaución: Algunos contrapesos se accionan por resorte.

- H. Aísle la cámara del contrapeso (si lo desea).**

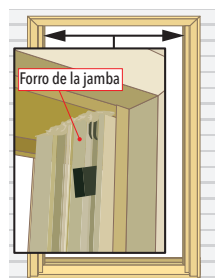
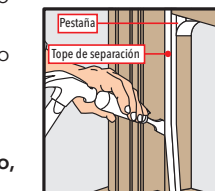

2 PREPARACIÓN DE LA ABERTURA

- A. Inspeccione el marco de la ventana existente.** Repare o reemplace cualquier pieza deteriorada.
B. Limpie toda la suciedad, los desechos o el exceso de pinturas anteriores de la abertura.

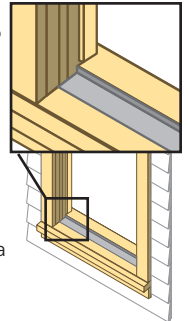

Nota: Si va a usar un reborde exterior con envoltura de aluminio, aplíquelo ahora.

- C. Aplique cinta tapajuntas al alféizar.** Corte un trozo de cinta del mismo largo que el del alféizar. Extienda la cinta hacia arriba por la pata vertical del soporte. Extienda la cinta hacia la esquina y presione con firmeza para adherirla. Coloque cinta sobre cualquier reborde recubierto en el alféizar.

- D. Aplique sellador** sobre cualquier grieta que haya en las esquinas del marco existente.

- E. Revise que el alféizar esté a nivel y no esté arqueado.**

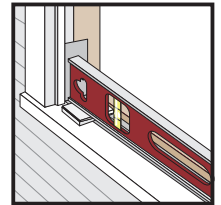

- F. Instale y nivele las calzas del alféizar solo si es necesario** para corregir algún arqueamiento del mismo. Coloque calzas de 1" de ancho por 1/4" a 3/8" de grosor, a 1,27 cm (1/2") de cada lado. Coloque calzas adicionales debajo de cada entrepaño y empalme de ventana corrediza.

Para ventanas de vinilo, agregue calzas de modo que el espacio máximo sea de 45,72 cm (18").

- G. Añada calzas para impedir el movimiento después de que estén nivelados.**

Nota: La instalación incorrecta de las calzas puede ocasionar el curvado de la parte inferior de la ventana.

3 PREPARACIÓN DE LA VENTANA

Consulte la página siguiente para ver las ilustraciones del Adaptador para alféizar.

- A. Taladre orificios guía (si es necesario) en el nuevo marco de la ventana.**
Consulte las instrucciones de anclaje al final de este folleto.

- B. Inserte en seco la ventana en la abertura.**

- C. Mida la distancia entre la parte inferior de la ventana hasta el alféizar existente.** Retire la ventana de la abertura.

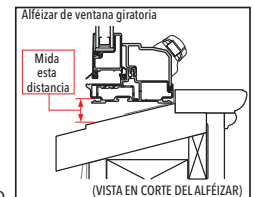

- D. Corte el adaptador para alféizar** al alto correcto (si se aplica). Utilice un cuchillo para uso general afilado para marcar el adaptador para alféizar a lo largo de la ranura. Doble y quiebre el exceso de material del adaptador para alféizar.

- E. Instale el adaptador para alféizar.** Córtelo al largo correcto y realícele muescas (si es necesario).

- F. Inserte la ventana en seco una segunda vez** para confirmar que encaje adecuadamente. Retire la ventana de la abertura.

- G. Perfóre orificios de drenaje de 6,35 mm (1/4")** (solo productos de vinilo). Taladre o perfóre un orificio de drenaje a 2,54 cm (1") de cada extremo del adaptador para alféizar.

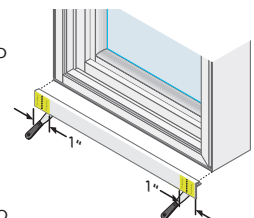

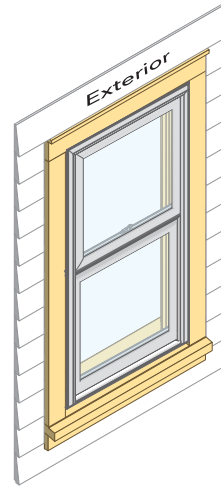
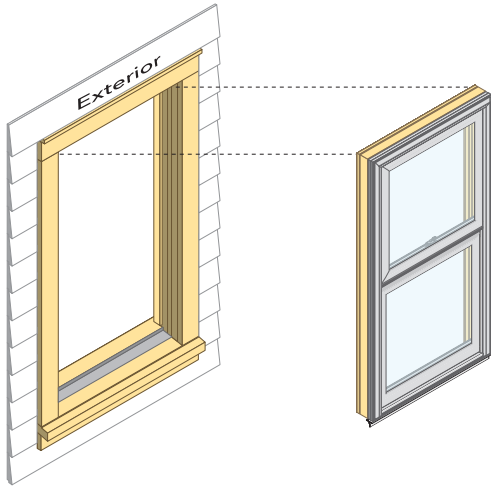

3 PREPARACIÓN DE LA VENTANA (continuación)

Architect Series® (850), y Serie Lifestyle de Pella®

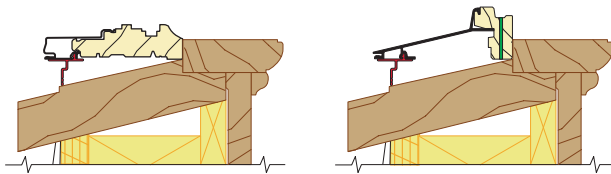

Pella® Impervia®

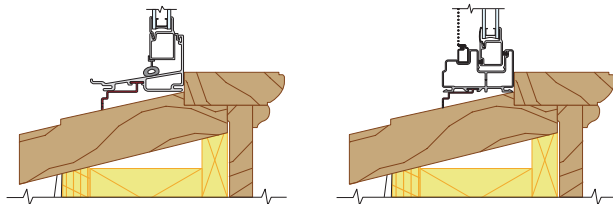

Encompass de Pella® / ThermaStar de Pella® / Serie 250

Ventanas giratorias y fijas:

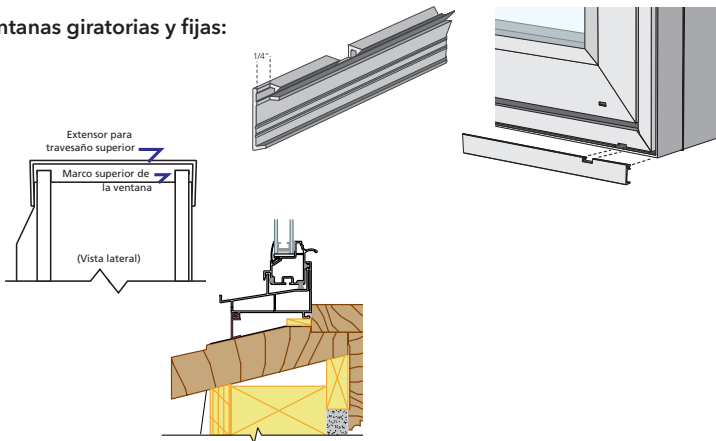

4 INSTALACIÓN Y SUJECIÓN DE LA VENTANA

- Aplice un cordón de sellador de 0,95 cm (3/8")** donde el soporte existente se junta con el alféizar de la ventana existente. Además, coloque sellador en los extremos de la cinta tapajuntas, asegurándose de conectarlo con el sellador del soporte.
- Aplice un cordón de sellador de 0,95 cm (3/8")** en la superficie exterior de los topes del travesaño superior y la jamba. Conecte este cordón de sellador a la línea de sellador del soporte.
- Inserte la ventana en la abertura.** Compruebe que la ventana se apoye en los topes interiores y que haga contacto con el sellador.
- Coloque calzas** y comience a apretar los tornillos en cada orificio pretaladrado en el marco de la ventana.

Coloque calzas adicionales en los extremos de los rieles centrales y según sea necesario para garantizar una distancia uniforme entre el marco y los bastidores.

Consulte las instrucciones de anclaje al final de este folleto.

Asegúrese de que el marco de la ventana permanezca completamente incrustado en el sellador.

Nota: Mantenga las calzas a 1,27 cm (1/2") de la superficie exterior de la ventana para dejar espacio para la varilla de relleno y el sellador.

- Compruebe el funcionamiento de la ventana.**
Celosía y marco giratorio de ventilación: consulte las instrucciones de aditamentos correspondientes. Desbloquee y abra la ventana para retirar los espaciadores de transporte. Abra y cierre la ventana para comprobar que funcione bien.

Abertura doble: corte las bandas de contracarril (si corresponde) y retire los espaciadores de transporte. Abra, cierre e incline los bastidores para comprobar que funcionan bien. Verifique que la distancia entre el bastidor y el marco sea la misma desde la parte superior hasta la inferior.

- Revise que la ventana esté a plomo.** Haga todos los ajustes necesarios a las calzas y termine de instalar los tornillos para marcos.
- Ajuste los gatos (si se aplica) con un destornillador.** Gire en dirección de las manecillas del reloj para mover el marco hacia el bastidor.
 Inclíne el bastidor inferior hacia adentro para colocar las conexiones de jamba en la canaleta interior de los contrapesos, cerca del contracarril.
- Instale el sellador interior desde el exterior.** Consulte las instrucciones del sellador interior al final de este folleto.
- Instale el sellador exterior.** Consulte las instrucciones del sellador exterior al final de este folleto.
- Instale los extensores del marco exterior en este momento (si es necesario).**

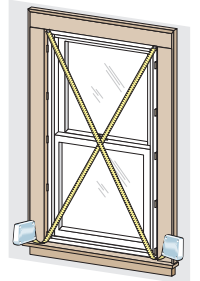
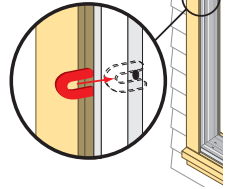
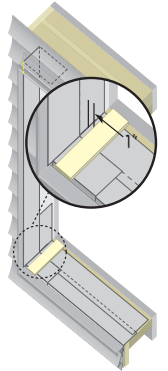



Nota: Solo para rendimiento estándar. Puede requerirse anclaje adicional para una mejora de rendimiento, para productos resistentes a impactos o para cumplir con los requisitos del código de construcción local.

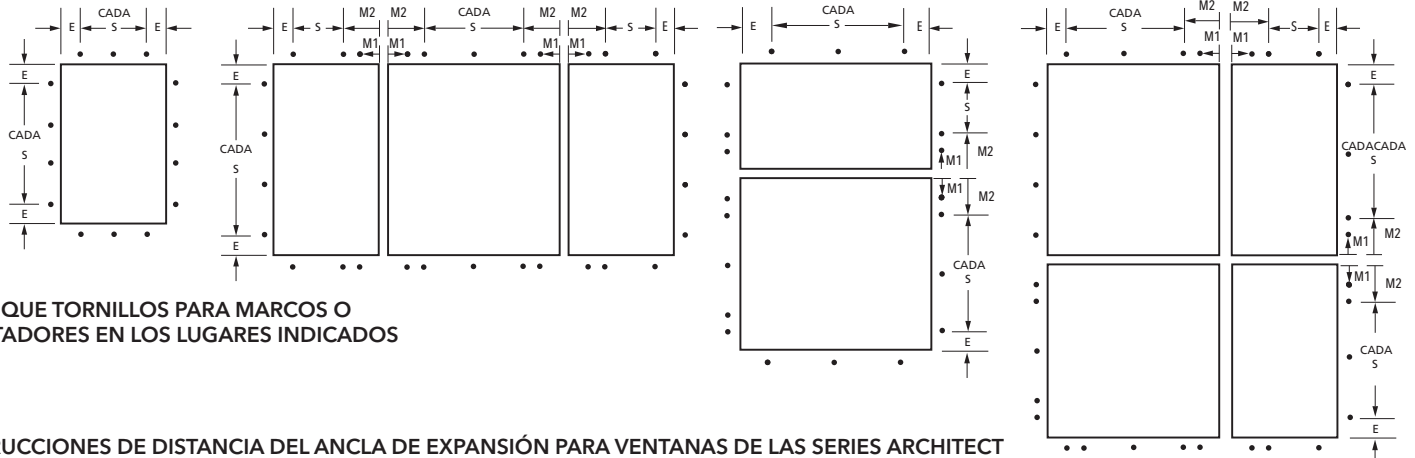

COLOQUE TORNILLOS PARA MARCOS O SUJETADORES EN LOS LUGARES INDICADOS

INSTRUCCIONES DE DISTANCIA DEL ANCLA DE EXPANSIÓN PARA VENTANAS DE LAS SERIES ARCHITECT SERIES® (850) Y SERIE LIFESTYLE DE PELLA®

Producto	Distancia del borde (E)	Distancia intermedia máxima (S)	Primera ancla de expansión del entrepaño (M1)	Segunda ancla de expansión del entrepaño (M2)	Sujetador	Notas especiales
					Madera **	
Giratorias / de celosía	6"	16"	3"*	6"	#8x3" tornillo de acabado	
De abertura doble o simple	6"	16"	3"*	6"	#8x3" tornillo de acabado	Para las ventanas con malla retráctil Rolscreen(R) integrada, inserte los tornillos para jamba en cada orificio preperforado de fábrica en el forro de la jamba. Agregue sujetadores según sea necesario, insertando la cabeza más allá del ras del forro de la jamba. Evite los componentes de Rolscreen en el cabezal y el alféizar
Marco fijo	6"	16"	3"*	6"	#8x3" tornillo de acabado	
y Monumental de abertura doble > 54" x 96"	6" (cabeza)	16" (cabeza)	3" *	6" *	#8 x 3" tornillo	Retire los bastidores y las forros de jamba. Pase 1 tornillo por cada sujetador de soporte de forro de jamba (en la parte superior, inferior, el contracarril y el centro de cada bastidor). Pase 2 tornillos adicionales (o sujetadores de fijación) 7,62 cm por encima y por debajo del contracarril en cada jamba. Pase tornillos adicionales (o sujetadores de fijación) centrados entre cada sujetador de soporte de forro de jamba.

* Se requiere el ancla de expansión M1 si la presión del diseño excede las 20 pdf.

** Para estructuras de acero de bajo calibre, use tornillos autoperforantes/autorroscantes #10; para concreto o mampostería, use tornillos para mampostería de 3/16" con empotramiento mínimo de 3,17 cm (1-1/4").

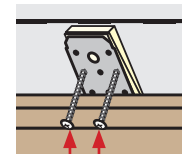

Tornillo #6 x 1-1/2"

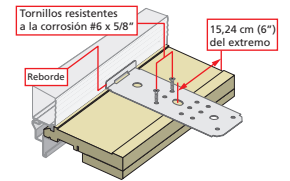

Tornillos resistentes a la corrosión #6 x 5/8" 15,24 cm (6") del extremo

Ubicación de los orificios guía de 1/8"

	Giratorias / de celosía	Serie Lifestyle de doble abertura	Architect Series de doble abertura	Monumental de abertura doble
Dintel				
Jamba				
Alféizar	No instale sujetadores a través de la abertura para el operador		No aplicable para unidades con Rolscreen integrada	Alféizar anclas no se requieren

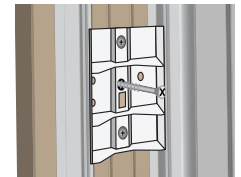

Sujetador de soporte de forro de jamba para abertura Monumental



Sujetador de soporte de forro de jamba para abertura Monumental

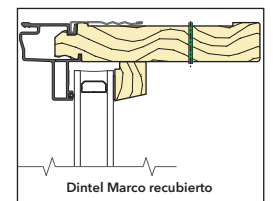

Dintel Marco recubierto



Nota: Solo para rendimiento estándar. Puede requerirse anclaje adicional para una mejora de rendimiento, para productos resistentes a impactos o para cumplir con los requisitos del código de construcción local.

INSTRUCCIONES DE SEPARACIÓN DEL ANCLA DE EXPANSIÓN PARA VENTANAS PELLA® IMPERVIA®

Producto	Distancia del borde (E)	Distancia intermedia máxima (S)	Primera ancla de expansión del entrepaño (M1)	Segunda ancla de expansión del entrepaño (M2)	Sujetador	Notas especiales
Corrediza y conjunto de hoja fija	6"	16"	6"	3"	Tornillo de cabeza plana #8x2-1/2" (provisto)	Se requieren sujetadores de instalación para anclar en el alféizar.
Ventana de abertura simple						No se requieren anclas de expansión para el alféizar para las unidades anchas simples. Se requieren sujetadores de instalación para anclar el mainel.
Abertura doble						
Giratoria/Cubierta: ventilación y fija	6"	15"			Tornillo de cabeza plana #8x2" (provisto)	No se requieren anclas de expansión para el alféizar cuando el ancho de la unidad de ancho simple con marco es menor a 106,68 cm.
De marco fijo					Tornillo de cabeza plana #10x3" (provisto)	Instale los tornillos en las ubicaciones previamente marcadas después de retirar las cubiertas del marco interior (consulte a continuación).

Use los orificios de instalación taladrados de fábrica si existen.

Instale tapones en los orificios después de apretar los tornillos.

* Para estructuras de acero de bajo calibre, use tornillos autoperforantes/autorroscantes #10.

Para concreto o mampostería, use tornillos para mampostería de 3/16" con empotramiento mínimo de 3,17 cm (1-1/4").

Deslice los sujetadores en la ranura del marco y colóquelos según las instrucciones de separación de las anclas de expansión. Use un trozo pequeño de cinta tapajuntas para sostener los sujetadores en su lugar.

Solo para el método de fijación con sujetadores

(3) tornillos #8 x 1-1/4" en la abertura sin terminar a través del sujetador.

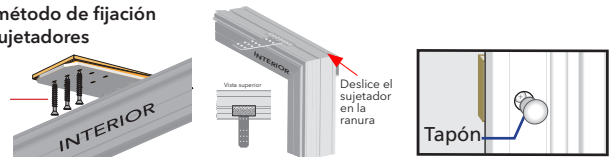

Use los orificios de instalación taladrados de fábrica si existen.

Uniones compuestas (integrales) o estándar: ancla de expansión M1 usando un sujetador a través del marco o sujetadores de instalación.

Estructural de 1/2", estructural de 1" o estructural de 1/2" con refuerzo: se requieren anclas de expansión M1 y M2.

Estructural de 1" con 1 o 2 refuerzos: se requieren anclas de expansión M1, M2 y M3.

*Se requieren anclas de expansión en cada extremo del mainel. Ancla usando sujetadores a través del marco o sujetadores de instalación.

Diagrama de anclaje del mainel

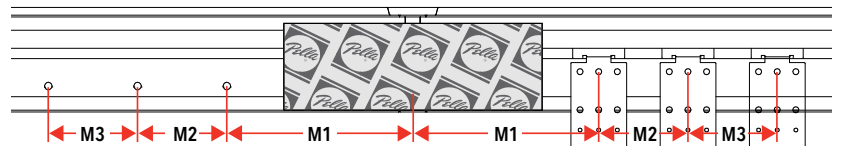

Ubicación y tamaños de los orificios guía

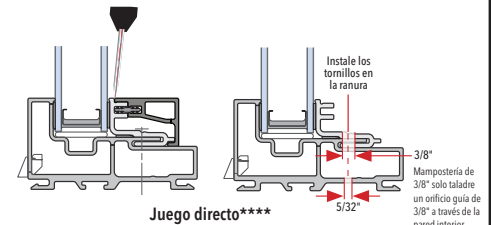
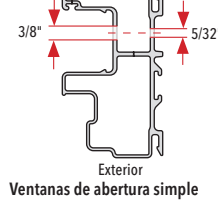
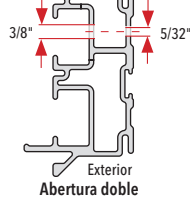
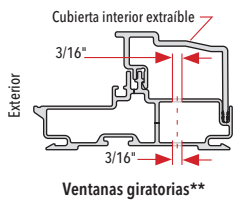

** Si una cubierta de marco interior cuenta con una "banda de liberación rápida" alrededor de ella, tire de la banda para retirar la cubierta.

****Utilice una espátula; inserte donde se indique y deslice la cubierta hacia el interior.



Nota: Solo para rendimiento estándar. Puede requerirse anclaje adicional para una mejora de rendimiento, para productos resistentes a impactos o para cumplir con los requisitos del código de construcción local.

ENCOMPASS DE PELLA® / SERIE 150 DE PELLA®

Producto	Distancia del borde (E)	Distancia intermedia máxima (S)	Primera ancla de expansión del entrepaño (M1)	Segunda ancla de expansión del entrepaño (M2)	Sujetador	Notas especiales
					Madera**	
Ventana corrediza (este y oeste)	6"	16"	7,62 cm (3")/centrado	20,32 cm (8")/ninguno	Tornillo de cabeza plana #8 x 1-1/4" (incluido)	Use los espaciadores M1 y M2 para los tornillos en la parte superior del riel central. Centre 1 sujetador debajo del riel central.
Ventana de abertura simple (oeste)	6"	16"	3"	6"	Tornillo de cabeza plana #8x2-1/2" (provisto)	Use los espaciadores M1 y M2 para los tornillos en el travesaño superior solo con entrepaños.
Ventanas de abertura simple y doble (este)	Pretaladrado de fábrica**		4"	8"	Tornillo de cabeza plana #10 x 2" (provisto)	DH de alto rendimiento: (3) tornillos para marco de jamba #8 x 2" a 10,16 cm de distancia en los contracarriles. Use (4) tornillos #8 x 2" en los extremos de los entrepaños del cabezal y 4 sujetadores en los extremos de los entrepaños del alféizar a 7,62 cm y 15,24 cm del entrepaño.
	4**	16**	4"	ninguno	Tornillo de cabeza plana #8 x 3" (incluido)	Use sujetadores en el alféizar en los entrepaños y centrado debajo de los marcos giratorios fijos en combinaciones de 3 anchos. Use separadores autoadhesivos en todos los orificios de instalación para instalaciones de ≥ PG50 de rendimiento

En todos los productos con ventilación: Las anclas de expansión para el travesaño superior y el alféizar solo son necesarias en compuestos.

* Use los orificios de instalación taladrados de fábrica si existen.

** Para unidades de abertura doble y simple de más de 62 pulg de alto, añada 2 tornillos por jamba a medio camino entre los orificios pretaladrados superior e inferior.

*** Para estructuras de acero de bajo calibre, use tornillos autoperforantes/autorroscantes #10; para concreto o mampostería, use tornillos para mampostería de 3/16" con empotramiento mínimo de 3,17 cm (1-1/4").

Ubicación y tamaños de los orificios guía

Ventanas de abertura doble y simple

Retire la cubierta de compartimiento antes de taladrar los orificios. Vuelva a insertarlos cuando la instalación esté completa.

Ventana de abertura simple (oeste)

Antes de taladrar los orificios de instalación de la jamba, jale la parte inferior del sujetador de extracción en cada jamba.

Eleve el bastidor hasta que el contrapeso se enganche con los sujetadores de extracción. Deslice el bastidor completamente hacia un lado y jale el lado opuesto.

Ventana fija

Retire los listones de vidriera de la ventana fija antes de taladrar los orificios de instalación. (Oeste)

Ubicación del orificio en ventanas de abertura corrediza doble y simple.

ALFÉIZAR DE VENTANA DE DOBLE ABERTURA

Taladre (2) agujeros de 0,40 cm (5/32") o (3) para las unidades de la serie 15, a 0,95 cm (3/8") del borde en cada sujetador.

JAMBA

Marco de 6,82 cm de la región este

Marco de 8,25 cm de la región este

Región Oeste

SERIE 250 DE PELLA®

Producto	Distancia del borde (E)	Distancia intermedia máxima (S)	Primera ancla de expansión del entrepaño (M1)	Segunda ancla de expansión del entrepaño (M2)	Sujetador	Notas especiales
					Madera**	
Abertura doble/simple (unidades simples)	Pretaladrado de fábrica**		-	-	Tornillo de cabeza plana #10 x 2" (incluido)	Use separadores autoadhesivos en todos los orificios de instalación para instalaciones de ≥ PG50 de rendimiento
Abertura doble/simple/fija	4"	16" **	3"	6"	Tornillo de cabeza plana #10 x 2" (incluido)	Use M1 and M2 spacing for screws at head and clips at sill with mullions only.
Ventana corrediza	4"	16"	-	6"		
Ventana corrediza ≥PG50	4"	12"	-	6"		
CM/AW	Orificios pretaladrados de fábrica en las jambas y el dintel, sujetadores en el alféizar con un espaciado de borde de 10,16 cm y espaciado máximo de 30,48 cm		4"	8"		
FX CM/AW	Sujetador solo a un espaciado de borde de 10,16 cm y espaciado máximo de 30,48 cm		4"	8"		

En todos los productos con ventilación: Las anclas de expansión para el travesaño superior y el alféizar solo son necesarias en compuestos.

* Use los orificios de instalación taladrados de fábrica si existen.

** Para unidades de abertura doble y simple de más de 62 pulg de alto, añada 2 tornillos por jamba a medio camino entre los orificios pretaladrados superior e inferior.

*** Para estructuras de acero de bajo calibre, use tornillos autoperforantes/autorroscantes #10; para concreto o mampostería, use tornillos para mampostería de 3/16" con empotramiento mínimo de 3,17 cm (1-1/4").

SOLO para la serie 250 de doble abertura de PG50: Agregue un sujetador adicional en el centro del entrepaño solo en el alféizar.

Instale tapones/tapas en los orificios después de apretar los tornillos. Vuelva a colocar todas las cubiertas, rellenos y rieles que retiró previamente.

Listones estructurales de 1 pulg. serie 250: use (4) tornillos #10 x 2" en cada ancla de expansión de extremo.

Listones de 1/2 pulg. serie 250: use los sujetadores de fijación en el alféizar espaciados a 7,62 cm y 15,24 cm del mainel.

Ubicación y tamaños de los orificios guía

Riel de ventilación de ventana corrediza

Relleno de compartimientos paraventana corrediza

Ventana fija

Eliminación de cavidad SH

Eliminación de la cubierta fija CM.AW

CM/AW



Instrucciones para el sellador interior

PRECAUCIÓN: Se recomienda una varilla de respaldo continua (según sea necesario) y un sellador interior de alta calidad y poco olor, como el sellador para instalación de ventanas y puertas Pella (o equivalente) para instalaciones comerciales o de alto rendimiento para crear un sello interior continuo. Siga las instrucciones del cartucho. Para rendimiento estándar o productos con extensiones de jamba aplicadas de fábrica, use espumas aislantes de poliuretano de baja presión. Siga las instrucciones de la lata. No use espumas de alta presión ni de látex. No se recomiendan bloques de fibra de vidrio o aislamientos similares, ya que pueden absorber agua y no actúan como un sello de aire.

- Inserte la boquilla o pajilla entre la abertura sin terminar y el marco de la ventana desde el interior. Use pinzas (si es necesario) para comprimir el extremo del tubo de una pajilla para permitir que se ajuste a aberturas más pequeñas.
- Coloque un cordón de espuma de 2,54 cm (1") de profundidad a aproximadamente, a 2,54 cm (1") desde el interior del marco para permitir que se expanda. NO llene toda la profundidad de la cavidad de la abertura sin terminar.
NOTA: Aplique espuma entre el marco y la abertura sin terminar, NO entre las extensiones de la jamba y la abertura sin terminar.
- Vuelva a revisar el funcionamiento de la puerta y retire los espaciadores de transporte restantes luego de la instalación de la espuma. El exceso de espuma puede eliminarse con un cuchillo dentado luego de curarse.
- Para garantizar un sellado interior continuo, aplique sellador sobre las calzas o los sujetadores que interrumpen el sello de espuma o a su alrededor.

Para ventanas instaladas contra retorno de panel de yeso o topes de madera interiores:

- Aplique un cordón esquinado de sellador donde el marco y el retorno del panel de yeso se juntan. Este sellador cubre cualquier espacio y crea una transición suave entre materiales.
- Vuelva a revisar el funcionamiento de la ventana y retire los espaciadores de transporte luego de la instalación de la espuma. El exceso de espuma puede eliminarse con un cuchillo dentado luego de curarse.



Figura 1

Instrucciones para el sellador exterior

PRECAUCIÓN: Use un sellador exterior multiuso de alta calidad como el sellador de instalación de puertas y ventanas Pella. Siga las instrucciones del cartucho.

- Si el espacio entre el marco de la nueva ventana y la abertura es de más de 0,64 cm (1/4"), continúe con el paso (B). Si es menor que 0,64 cm (1/4") o si el marco no se proyecta más allá del tope exterior (Figura 1), continúe con el paso (C).
- Inserte la varilla de relleno a 0,95 cm (3/8") de profundidad en el espacio alrededor de la ventana. La varilla de respaldo agrega forma y controla la profundidad de la línea de sellador.
- Aplique un cordón de sellador continuo donde el nuevo marco entra en contacto con el tope exterior (Figura 1) o entre el marco y la abertura (Figuras 2, 3 y 4). Continúe el sello a lo largo de la parte inferior del adaptador para alféizar (si se aplica). No bloquee los orificios de drenaje con sellador.

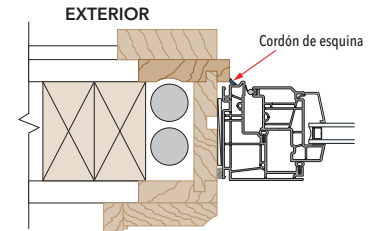
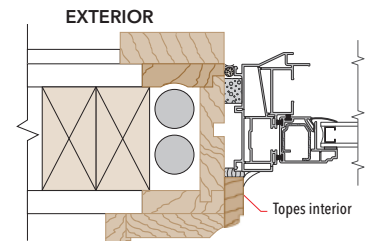
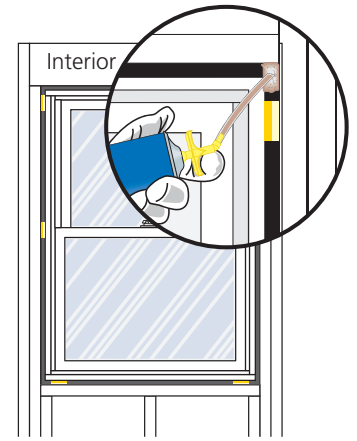
Nota: Para el reemplazo completo en ladrillo o panel de revestimiento, cuando la pared está diseñada para manejar el agua, no deje espacios o drenajes en el sellador exterior. Para el reemplazo del alojamiento, si los orificios de drenaje no están presentes en el adaptador para alféizar y el alféizar existente está inclinado hacia el exterior, deje espacios de drenaje en el sellador (Figura 5).



Figura 2



Figura 3

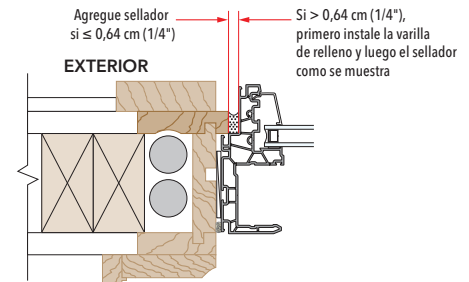

Figura 4

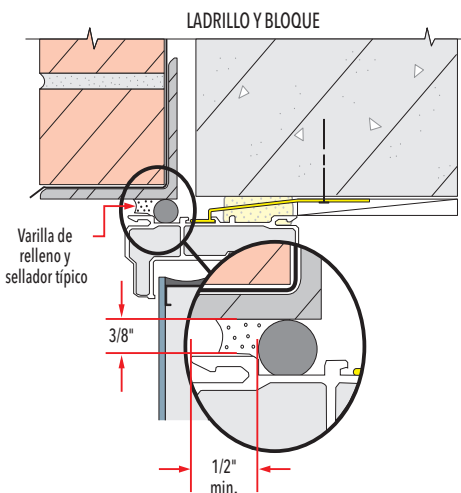
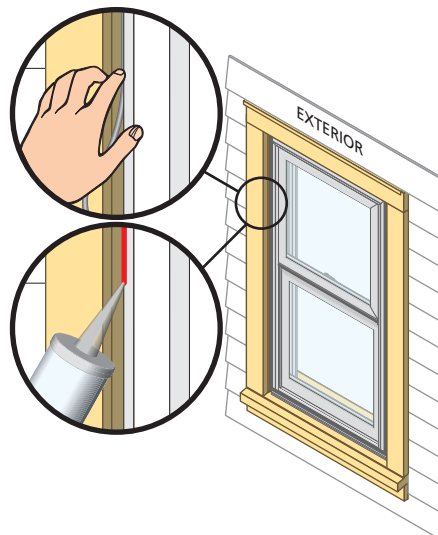
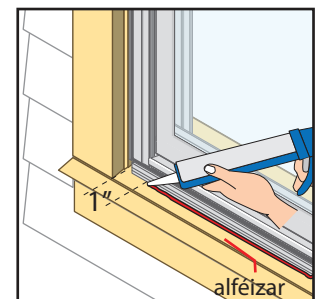

Figura 5