

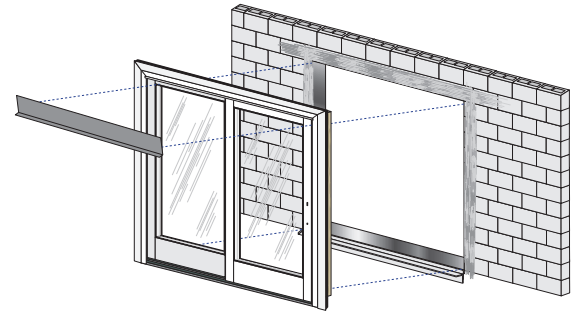

INSTRUCCIONES DE INSTALACIÓN DE PELLA PUERTAS CORREDIZAS CON BRIDAS AL RAS O REBORDE EXTERIOR ENDURA CLAD PARA REEMPLAZO

EN ESTE FOLLETO SE INCLUYEN LOS SIGUIENTES MÉTODOS DE INSTALACIÓN:

Puertas corredizas con brida al ras en aberturas de mampostería con batientes de madera



Reemplazo de compartimiento con brida al ras

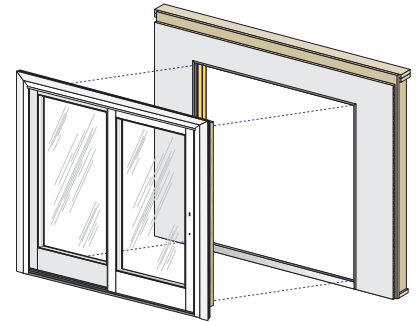

Reemplazo total del marco de una puerta con moldura de madera con puertas corredizas con reborde exterior de Pella® o EnduraClad®

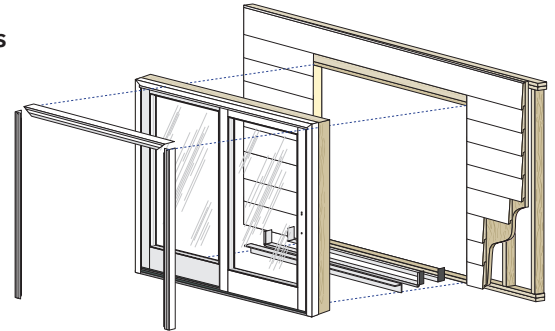

Reemplazo total del marco en paredes de estuco con brida al ras

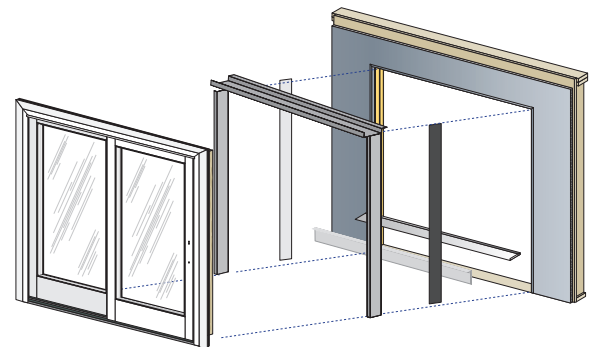

Estas instrucciones se elaboraron y probaron para usarse en estructuras de paredes diseñadas para controlar el agua. No utilice estas instrucciones con otros métodos de construcción u otros tipos de marcos de ventanas. Se pueden obtener instrucciones de instalación para utilizar con otros métodos de construcción o tipos de marcos mediante Pella Corporation, su distribuidor local de productos Pella o en www.installpella.com. Los diseños, métodos y materiales de construcción, así como las condiciones del emplazamiento exclusivas de su proyecto, podrían requerir un método de instalación diferente al descrito en estas instrucciones o detalles adicionales. La determinación del método de instalación adecuado es responsabilidad suya, de su arquitecto o de su constructor.



AL COMPRAR, INSTALAR O UTILIZAR PRODUCTOS PELLA (INCLUIDOS LOS PRODUCTOS Y SERVICIOS PELLA), ACEPTA LOS TÉRMINOS DE LA GARANTÍA LIMITADA Y, ADEMÁS, USTED Y PELLA ACUERDAN ARBITRAR LAS DISPUTAS QUE SURJAN O ESTÉN RELACIONADAS CON LOS PRODUCTOS PELLA; TAMBIÉN, RENUNCIA A CUALQUIER DERECHO A PARTICIPAR EN UNA ACCIÓN DE CLASE RELACIONADA CON LOS PRODUCTOS PELLA, a menos que notifique a Pella de su decisión de no participar en el Acuerdo de Arbitraje a más tardar noventa (90) días calendario a partir de la fecha en que compró o tomó posesión de sus Productos PELLA. La exclusión del Acuerdo de Arbitraje no afectará a la cobertura proporcionada por cualquier garantía limitada aplicable relacionada con sus Productos Pella. Para obtener información de exclusión voluntaria y detalles adicionales, lea el Acuerdo de Garantía Limitada y Arbitraje para sus productos Pella en www.Pella.com/arbitration



PRECAUCIÓN: Muchas puertas de casas más antiguas están pintadas con pintura a base de plomo. El retiro de puertas antiguas puede alterar esta pintura. Es necesario tomar las precauciones adecuadas para reducir al mínimo la exposición al polvo y a los desechos. Para obtener más información, consulte las autoridades estatales o locales y/o vea www.epa.gov/lead.

⚠️ ADVERTENCIA: Para garantizar la seguridad y ayudar a prevenir daños a la propiedad, incluidos posibles daños a su ventana o puerta, cierre y bloquee las ventanas y puertas siempre que no se estén usando para ventilar en un día agradable y, sobre todo, cuando hay vientos fuertes o lluvia.

AVISO IMPORTANTE

Debido a que en todas las construcciones se debe prever algún tipo de filtración de agua, es importante que el sistema de pared esté diseñado y construido para controlar adecuadamente la humedad. Pella Corporation no se hará responsable por reclamos o daños causados por una filtración de agua prevista o imprevista; deficiencias en el diseño de la edificación, construcción y mantenimiento; incumplimiento de las instrucciones de instalación de los productos Pella; o el uso de los productos Pella en sistemas de paredes que no permitan el control apropiado de la humedad dentro de tales sistemas. La determinación de la idoneidad de todos los componentes de la construcción, incluido el uso de los productos Pella, así como del diseño y la instalación de tapajuntas y sistemas de selladores, son responsabilidad del comprador o usuario, arquitecto, contratista, instalador u otro profesional de la construcción y no de Pella.

Los productos Pella no deben usarse en sistemas aislantes de pared que no permitan el manejo adecuado de la humedad dentro de los sistemas de pared, tales como sistemas aislantes de acabado para exteriores (EIFS, por sus siglas en inglés, también conocidos como estuco sintético) u otros sistemas que no posean sistemas de control de agua. Excepto en los estados de California, Nuevo México, Arizona, Nevada, Utah y Colorado, Pella no otorga garantía de ningún tipo ni asume responsabilidad alguna por las ventanas Pella ni las puertas instaladas en sistemas de barrera de pared. En los estados mencionados, la instalación de los productos Pella en sistemas de barrera de pared o similares deberá estar de acuerdo con las instrucciones de instalación de Pella. Las modificaciones al producto que no hayan sido aprobadas por Pella Corporation anularán la garantía.

Cuidado y mantenimiento

Para obtener información sobre el cuidado y mantenimiento, póngase en contacto con un distribuidor local de productos Pella. Esta información también está disponible en www.pella.com.

Instrucciones de limpieza

VIDRIO: retire la película protectora y limpie el vidrio con un paño suave, limpio y que no deje pelusas, y con jabón o detergente suave. Asegúrese de retirar todo el líquido secándolo o utilizando una esponja limpia.

PRODUCTO ACABADO DE FÁBRICA: Un producto Pella que ha sido preacabado con tinte o pintura en la fábrica no requiere acabado adicional. Limpie la superficie con agua y jabón suave.

MARCOS PELLA® REVESTIDOS DE ALUMINIO O IMPERVIA: el marco y los paneles interiores y exteriores están protegidos por un acabado de fábrica resistente. Limpie esta superficie con agua y jabón suave. Las manchas y los sedimentos persistentes se pueden retirar con aguarrás mineral. NO use elementos abrasivos. NO raspe ni use herramientas que puedan dañar la superficie.

MARCOS PARA PUERTA ENCOMPASS DE PELLA®, SERIE 250 DE PELLA® Y SERIE 150 DE PELLA®: el marco de vinilo puede limpiarse de la misma forma que el de vidrio. Para suciedad difícil, se debe utilizar un limpiador "no abrasivo" como Bon-Ami® o Soft Scrub®. No utilice solventes como aguarrás mineral, tolueno, xileno, nafta o ácido muriático, ya que pueden dañar el acabado, ablandar el vinilo o causar fallas en el sellador de la unidad aislada. No utilice alcohol isopropílico en superficies laminadas, ya que dañaría el acabado. Mantenga los rieles de las puertas libres de polvo y suciedad. Mantenga los orificios de drenaje abiertos y libres de obstrucciones.

NO use elementos abrasivos. NO raspe ni use herramientas que puedan dañar la superficie.

Aviso: NO utilice solventes, productos de limpieza o productos químicos para limpieza inadecuados. Si lo hace, se pueden producir daños permanentes y la falla del producto, y la pérdida o daño no estarían cubiertos por la garantía limitada.

Instrucciones para el acabado (puertas para patio de madera y puertas de entrada de fibra de vidrio)

Pinte o acabe inmediatamente después de la instalación.

Si los productos no se acabarán inmediatamente, cúbralos con plástico transparente para protegerlos de la suciedad, los daños y la humedad. Retire todos los residuos de construcción antes de aplicar el acabado. Lije suavemente todas las superficies de madera con papel de lija de grano 180 o más fino. NO use lana de acero. TENGA CUIDADO DE NO RAYAR EL VIDRIO. Elimine todo el polvo de lija. Los productos Pella deben terminarse de acuerdo con estas instrucciones; si no se siguen las instrucciones, se anulará la Garantía limitada. El acabado de los bordes del panel es opcional para las puertas para patio.

NOTA: Para mantener el funcionamiento correcto del producto, no pinte, acabe ni retire los burletes, guardapolvos de mohair, las empaquetaduras ni las piezas de vinilo. Si se retiran estas piezas, se provocarán filtraciones de aire y agua. Luego del acabado, deje que las puertas de ventilación y las puertas se sequen completamente antes de cerrarlas. Si pinta, tiñe o aplica acabado sobre el burlete, límpielo inmediatamente con un paño húmedo.

Limpieza de los paneles e instrucciones de preparación para paneles sin acabado o con pintura base: Utilice un paño seco para retirar la suciedad de las puertas suavemente. Examine las puertas en busca de posibles manchas o huellas habituales después de la fabricación o manipulación. Para quitar las manchas, limpie suavemente la superficie con agua tibia. NO lije la superficie del panel de fibra de vidrio. Raspe y lije con papel de lija ligero o una almohadilla abrasiva (grano de 220 o más). Enjuague la superficie con aguarrás mineral para los paneles de fibra de vidrio y agua tibia para los paneles de acero. Permita que la puerta y la ventana lateral se sequen por completo antes de aplicar el acabado. Aplique acabado en los paneles de la puerta lo más rápido posible luego de la instalación.

TEÑIDO DE LOS PANELES DE FIBRA DE VIDRIO O LAS PIEZAS DEL MARCO INTERIOR SIN ACABADO: Los paneles de las ventanas laterales y la puerta de fibra de vidrio pueden teñirse con tinte en gel si desea una apariencia de madera. Pella ofrece gran variedad de colores de kits de tintes. Aplique el acabado de acuerdo con las instrucciones del fabricante del kit de tintes. Asegúrese de aplicar acabado en todos los bordes expuestos del panel para reducir los posibles daños.

Las piezas internas del marco sin pintura base pueden teñirse con tintes para madera, y deben aplicarse dos capas de acabado de poliuretano transparente como mínimo. NO coloque la capa superior entre los bordes exteriores del marco de vidrio y el panel de la puerta.

NOTA: El tono del color de base de la fibra de vidrio puede variar. Esta variación es normal y no afectará el color del tinte de la puerta.

INSTRUCCIONES PARA PINTAR: El exterior del marco de la puerta de madera, los paneles de acero de primera calidad de la puerta y las vidrieras laterales tienen pintura base de fábrica. Las puertas de madera deben pintarse inmediatamente después de la instalación. La pintura base aplicada de fábrica no está diseñada para la exposición prolongada en exteriores. Lije suavemente todas las superficies de madera interiores sin pintura base con papel de lija de grano 180 o más fino antes de colocar la pintura base y pintar. Los paneles de las ventanas laterales y la puerta de fibra de vidrio no requieren pintura base. Use dos capas de pintura látex al 100%, dado que tiene buenas propiedades antibloqueo. En las unidades con vidrio, no coloque pintura entre los bordes exteriores del marco de vidrio y el panel de la puerta. En los productos de fibra de vidrio, cepille la pintura en la misma dirección que las vetas de madera simuladas. Para las puertas de entrada, asegúrese de aplicar acabado en todos los bordes expuestos del panel para minimizar los posibles daños del panel. El acabado de los bordes del panel es opcional para las puertas para patio.

Pella Corporation no es responsable por imperfecciones en acabados con pintura interior o tintes de ningún producto que no haya sido aplicado de fábrica por Pella Corporation. Para obtener información adicional sobre el acabado, consulte el Manual del usuario de Pella o visite www.pella.com.

El uso de acabados, solventes o productos químicos de limpieza no aprobados puede provocar reacciones adversas con los materiales de las puertas. Pella no se hará responsable de los problemas causados por el uso de materiales no aprobados. Si tiene dudas, póngase en contacto con un representante o distribuidor local.

Acabado exterior del marco existente (compartimiento de repuesto)

Es responsabilidad del dueño de casa, contratista o instalador asegurar la cobertura o la aplicación del acabado de cualquier madera expuesta sin acabado. Algunos métodos posibles incluyen, aunque no están limitados a, la cobertura con serpentín de aluminio o pintura.



RETIRO DEL MARCO O DEL PANEL COMPLETO AL PREPARAR LA INSTALACIÓN DE UNA PUERTA CORREDIZA NUEVA

PRECAUCIÓN: Muchas puertas de casas más antiguas están pintadas con pintura a base de plomo. El retiro de puertas antiguas puede alterar esta pintura. Es necesario tomar las precauciones adecuadas para reducir al mínimo la exposición al polvo y a los desechos. Consulte con autoridades estatales o locales para obtener más información y/o diríjase a www.epa.gov/lead.

HERRAMIENTAS NECESARIAS:

- Cuchillo para uso general 
- Palanca 
- Martillo 
- Pistola térmica 
- Destornilladores Phillips y estándar 
- Sierra alternativa 
- Espátula para masilla 
- Disco quita esmalte 
- Moledora angular 

RECUERDE UTILIZAR UN EQUIPO DE PROTECCIÓN PERSONAL ADECUADO.

Aplique película adhesiva o cinta aislante al vidrio para evitar que se quiebre.

RETIRO DEL PANEL Y/O DEL MARCO DE ALUMINIO

- Marque la pintura o el barniz entre el reborde interior** y la pared o entre el retorno del panel de yeso y el marco para puerta para reducir al mínimo el daño. (Solo retiro del marco).
- Retire el reborde interior.**
- Marque el sellador o la pintura** entre el panel de revestimiento exterior o ladrillo y el marco para puerta.
- Retire la malla y el panel de ventilación de la puerta anterior.** Si no se puede retirar, consulte los pasos G a I.
- Retire la barra divisoria al sacar los tornillos** de los extremos o cortándola con una sierra alternativa.
- Retire el otro panel.** Retire todos los tornillos que mantengan el panel fijo. Deslícelo y levántelo para retirarlo del marco.

Si los paneles no se pueden retirar o si el vidrio está sellado al marco:

- Retire el listón mediante una espátula** o una palanca pequeña.
- Para puertas de un solo cristal con luces divididas (rejillas).** Use una pulidora de ángulo con un disco de corte para cortar el extremo de las barras donde estas se cruzan con el bastidor o el marco. Esto permitirá retirar el vidrio de la puerta de forma más rápida.
- Caliente el sello** de esmalte con una pistola térmica eléctrica.
- Mientras aplica calor,** presione un disco quita esmalte entre el vidrio y el panel o marco. Continúe alrededor del perímetro del panel. Aplique presión ligera y constante para separar el vidrio del panel o marco. Deseche o recicle el vidrio de manera adecuada.

NOTA: Use equipo de protección personal adecuado y mantenga la fuente de calor alejada de materiales inflamables.

Deténgase aquí para reemplazar el compartimiento. Para el reemplazo total del marco, complete los pasos K a L (no se aplica para el reemplazo de compartimiento con brida al ras).

- Corte el marco con una sierra alternativa.**
- Haga palanca en el marco para separarlo del ladrillo** o del panel de revestimiento. Use un bloque de madera debajo de la palanca para proteger los acabados interiores o exteriores. Deseche o recicle los materiales del marco de manera adecuada.

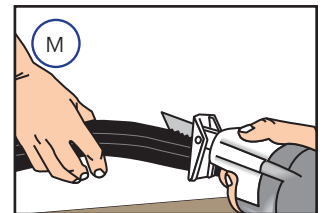
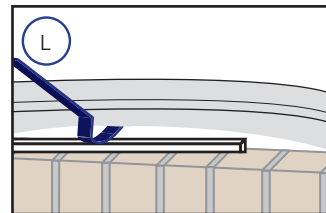
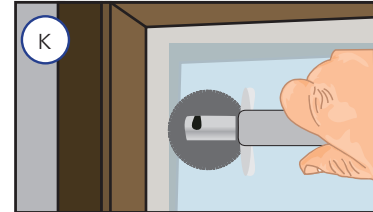
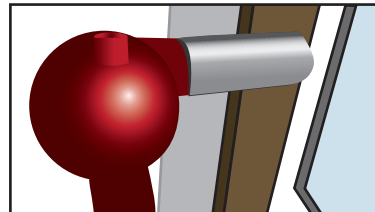
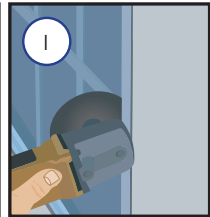
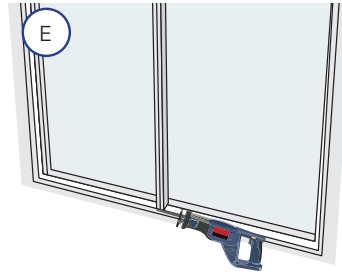
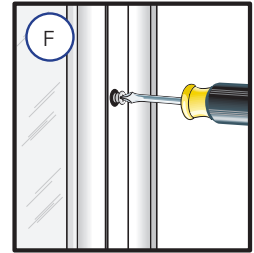
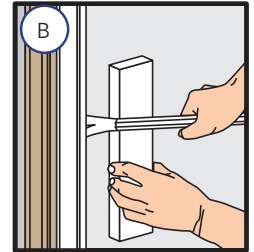

RETIRO DEL MARCO DE LA MOLDURA

- Marque la pintura o el barniz entre el reborde interior** y la pared con un cuchillo para uso general afilado.

NOTA: Esto reducirá al mínimo el daño a la pared interior y al reborde.

- Retire el reborde interior.** Retire el reborde interior de los cuatro lados de la puerta, incluido el soporte en la parte inferior de la puerta. Si va a reutilizar el reborde interior, jale los clavos por el lado posterior de la tabla con un alicate de pinza.
- Corte la línea de sellador exterior entre la moldura** o el reborde exterior y el panel de revestimiento exterior o el revestimiento de la pared.
- Retire la moldura exterior o el reborde plano.** Retire la bisagra y los tornillos de la cerradura.

NOTA: NO altere los tapajuntas del dintel existentes.

- Retire el marco para puerta.**

Consulte con proveedores y autoridades locales para reciclar o desechar de manera adecuada los componentes de la puerta anterior.

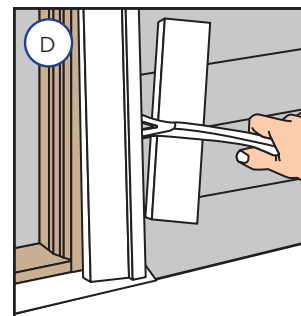
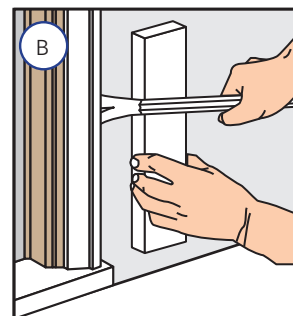



PREPARACIÓN DE LA INSTALACIÓN DE PUERTA CORREDIZA CON BRIDA AL RAS O REBORDE EXTERIOR ENDURA CLAD PARA REEMPLAZO

USTED NECESITARÁ:

- Calzas/separadores resistentes a la humedad (entre 12 y 20)
- Clavos galvanizados para techar de 2 pulg (1/4 lb)
- Tornillos para madera resistentes a la corrosión #10 x 3-1/2 pulg (mejora de rendimiento y Resistentes a Impactos)
- Tornillos para mampostería para aplicaciones en concreto (diámetro mínimo de 3/16" x 3 pulg)
- Varilla de relleno de espuma de celda cerrada/relleno sellador (21 a 30 pies)
- Cinta tapajuntas de butilo con relleno metalizado para aislamiento de puertas y ventanas SmartFlash™ de Pella® o equivalente
- Sellador para la instalación de puertas y ventanas Pella o sellador multiuso de alta calidad equivalente.
- Sellador de espuma aislante de poliuretano para puertas y ventanas de baja presión y baja expansión. NO utilice espumas de alta presión o de látex
- Revestimiento para alféizar (opcional) de 6-5/8 pulg x (ancho de la abertura sin terminar + 2 pulg)
- Soporte de alféizar de aluminio Pella o bloques de madera
- Rebordes interiores y/o extensiones de jamba (15 a 40 pies)

OPCIÓN DE SUJETADOR PARA INSTALACIÓN:

- Sujetadores para instalación de 6 pulg u 8 pulg
- Tornillos de cabeza plana resistentes a la corrosión para madera #6 x 5/8 pulg
- Tornillos resistentes a la corrosión #8 x 1-1/2 pulg o tornillos para mampostería de 3/16 pulg x 1-1/2 pulg

HERRAMIENTAS NECESARIAS:

- Cinta métrica
- Nivel
- Escuadra
- Martillo
- Engrapadora
- Pistola para sellador
- Tijeras o cuchillo para uso general
- Tijeras para hojalata
- Destornilladores (#2 Phillips con vástago de 8 pulg, plano)
- Taladro
- Brocas para taladro de 13/64 pulg y 1/8 pulg y broca para mampostería para aplicaciones en concreto

POR RAZONES DE SEGURIDAD, LA INSTALACIÓN REQUIERE DE DOS (2) O MÁS PERSONAS.

Almacene las puertas en posición vertical y alejadas de los rayos directos del sol.

VERIFICACIÓN DE LA ABERTURA SIN TERMINACIÓN

A. Confirme que la abertura esté a plomo y nivelada.

NOTA: Es fundamental que la parte inferior esté nivelada y que no se incline hacia el interior o el exterior.

B. Retire la suciedad, el aceite o los desechos de la abertura y de las superficies que rodean la pared.

C. Confirme que la puerta quepa en la abertura. Mida los cuatro lados de la abertura para asegurarse de que sean 1/2 pulg a 3/4 pulg mayores que el ancho de la puerta y 1/2 pulg mayores que su alto. Mida el ancho y el alto en varios lugares para asegurarse de que la cabecera o las vigas no estén arqueadas.

NOTA: Se requieren 1-1/2 pulg o más de bloques de madera sólida alrededor del perímetro de la abertura.

Corrija cualquier problema existente de la abertura sin terminar antes de continuar.

PREPARACIÓN DE LA PUERTA PARA SU INSTALACIÓN

A. Retire la envoltura plástica y el empaque de cartón de la puerta. En las unidades laminadas, retire la película protectora de las piezas.

NO abra la puerta hasta que esté sujeta de manera segura. NO corte la correa que va desde los orificios de la cerradura hasta el alféizar de la puerta (si corresponde).

B. Inspeccione el producto en busca de cualquier daño como grietas, hendiduras o rayones. NO instale productos dañados.

C. Puertas corredizas Architect Series y Serie Lifestyle de Pella®: retire los separadores de transporte; para ello, deslice el panel desmontable abriéndolo aproximadamente hasta la mitad y retire los espaciadores de la parte superior e inferior del panel.

Todas las puertas: Retire el panel de ventilación antes de la instalación. Primero deberá retirar el retén del panel de ventilación cerca del empalme en el alféizar. A continuación, para retirar el panel de ventilación abra el panel unos 20,32 cm y saque el riel superior, incline y aleje la parte inferior del panel del marco de la puerta, y baje el panel para sacarlo del riel superior. Coloque cuidadosamente el panel a un lado. Vuelva a instalar el panel de ventilación y el retén del panel después de la instalación del marco de la puerta.

Para las puertas corredizas de 4 paneles que se envían en 2 secciones, lea las instrucciones de ensamblaje en el lugar antes de proceder.

Encompass de Pella y Serie 150 de Pella®: Consulte las instrucciones que se encuentran más adelante en este folleto para cambiar la orientación del deslizador de la puerta.

D. Unidades con reborde exterior EnduraClad ancho y aletas angostas SIN orificios preperforados: Instale sujetadores o pretaladre orificios para los tornillos del marco.

Vea las instrucciones para el ancla de expansión al final de este folleto.

Es posible que se requiera una preparación adicional para una mejora de rendimiento, para productos resistentes a impactos o para cumplir con los requisitos del código de construcción local. Consulte el esquema del ancla de expansión Hurricane shield o de rendimiento avanzado.

Puertas con sujetadores: Asegure los sujetadores de instalación al marco con (2) tornillos resistentes a la corrosión #6 x 5/8 pulg. Consulte las instrucciones del ancla de expansión al final de este folleto.

E. Lea todas las instrucciones antes de proceder.

Estas instrucciones se elaboraron y probaron para usarse en estructuras de paredes diseñadas para controlar el agua. No utilice estas instrucciones con otros métodos de construcción u otros tipos de marcos de ventanas. Se pueden obtener instrucciones de instalación para utilizar con otros métodos de construcción o tipos de marcos mediante Pella Corporation, su distribuidor local de productos Pella o en www.installpella.com. Los diseños, métodos y materiales de construcción, así como las condiciones del emplazamiento exclusivas de su proyecto, podrían requerir un método de instalación diferente al descrito en estas instrucciones o detalles adicionales. La determinación del método de instalación adecuado es responsabilidad suya, de su arquitecto o de su constructor.

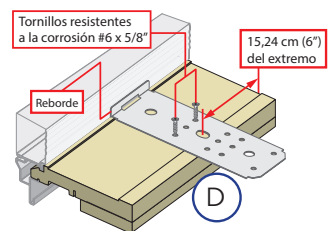
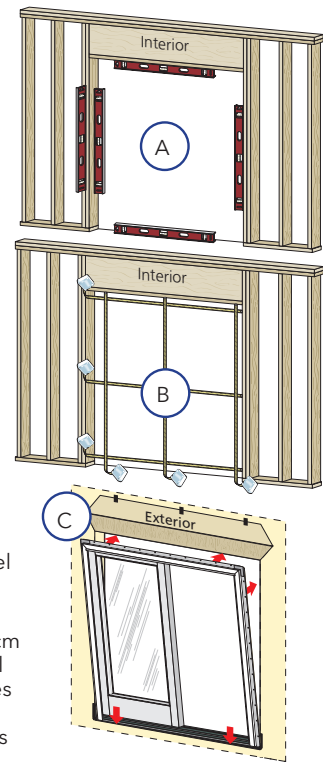

AL COMPRAR, INSTALAR O UTILIZAR PRODUCTOS PELLA (INCLUIDOS LOS PRODUCTOS Y SERVICIOS PELLA), ACEPTA LOS TÉRMINOS DE LA GARANTÍA LIMITADA Y, ADEMÁS, USTED Y PELLA ACUERDAN ARBITRAR LAS DISPUTAS QUE SURJAN O ESTÉN RELACIONADAS CON LOS PRODUCTOS PELLA; TAMBIÉN, RENUNCIA A CUALQUIER DERECHO A PARTICIPAR EN UNA ACCIÓN DE CLASE RELACIONADA CON LOS PRODUCTOS PELLA, a menos que notifique a Pella de su decisión de no participar en el Acuerdo de Arbitraje a más tardar noventa (90) días calendario a partir de la fecha en que compró o tomó posesión de sus Productos PELLA. La exclusión del Acuerdo de Arbitraje no afectará a la cobertura proporcionada por cualquier garantía limitada aplicable relacionada con sus Productos Pella. Para obtener información de exclusión voluntaria y detalles adicionales, lea el Acuerdo de Garantía Limitada y Arbitraje para sus productos Pella en www.Pella.com/arbitration

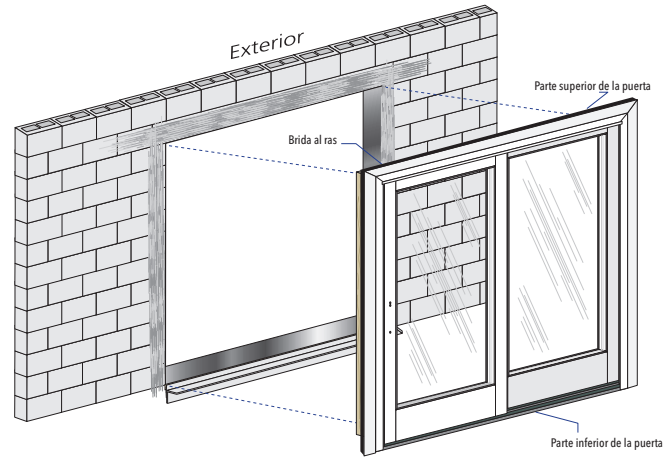
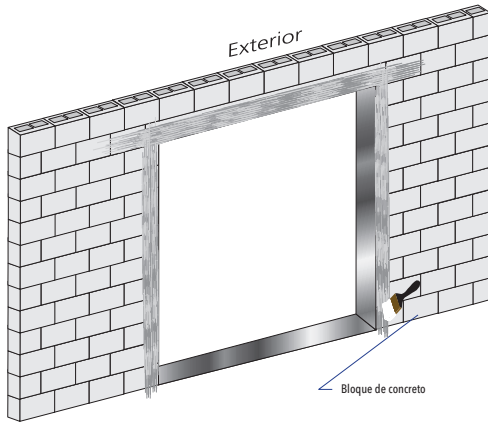

1 PREPARACIÓN DE LA ABERTURA

Consulte la sección de preparación para la instalación al comienzo de este folleto.

A. Aplique recubrimiento resistente al agua.

Extienda el recubrimiento en la abertura en los cuatro lados y sobre la superficie de la pared al menos 9 pulg. El recubrimiento resistente al agua puede ser una membrana de lámina autoadherente (SASM, por sus siglas en inglés) o un tapajuntas aplicado en forma líquida. Asegúrese de que haya continuidad entre el revestimiento resistente al agua en la abertura y el resto de la superficie de la pared. La SASM debe superponerse en forma de cuenca. Aplique los revestimientos resistentes al agua según las instrucciones del fabricante.

NOTA: Permita que el tapajuntas líquido se seque según las recomendaciones del fabricante.

B. Aplique 2 cordones de sellador a la abertura de la mampostería donde se fijará la batiente de madera.

NOTA: Asegúrese de que el sellador sea compatible con el revestimiento resistente al agua.

C. Pretaladre y fije la batiente de madera tratada a la abertura de la mampostería con sujetadores y espaciadores aprobados por el código. Se debe empotrar el batiente de madera desde la superficie de la mampostería para puertas con bridas al ras y puertas con molduras de madera donde no se estén instalando paneles de revestimiento.

D. Aplique revestimiento resistente al agua (opcional) sobre la batiente de madera y en la abertura de la mampostería. Si usa tapajuntas aplicado en forma líquida, permita que se seque de acuerdo con las recomendaciones del fabricante antes de proceder.

E. Si utiliza un revestimiento para alféizar opcional, consulte las instrucciones sobre el revestimiento para alféizar al final de este folleto.

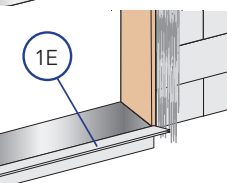
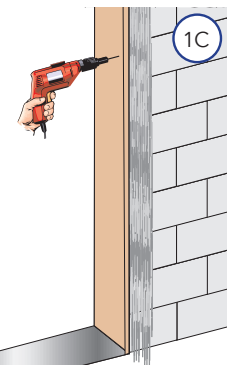
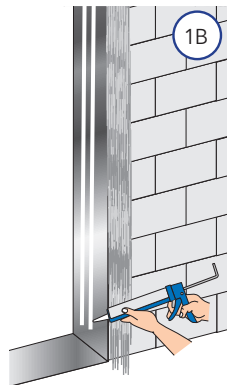
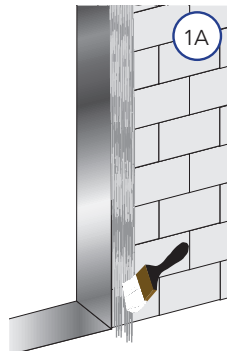

2 PREPARACIÓN DE LA PUERTA

Architect Series® (850) y Serie Lifestyle de Pella®:

- A. **Instale los sujetadores en las ranuras de la aleta.** Comience a colocar una esquina del sujetador en la ranura de la aleta. Encaje la esquina en la ranura de la aleta con un martillo, luego encaje la otra esquina hasta que el sujetador quede asegurado a la ranura.
- B. **Fije los sujetadores al marco.** Inserte un tornillo de #8 x 5/8 pulg a través del orificio ranurado en el centro del sujetador.

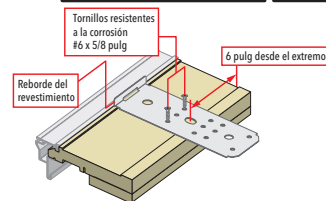
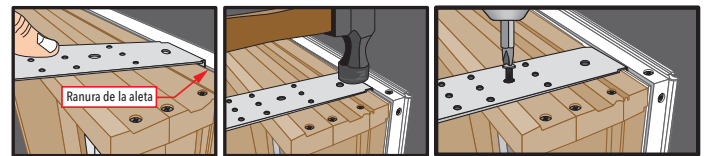

Como alternativa, es aceptable usar dos tornillos de #6 x 5/8 pulg a través del sujetador con el sujetador sobre su parte posterior y no enganchado en la ranura de la aleta.

3 COLOCACIÓN Y SUJECIÓN DE LA PUERTA

- A. **Fije un soporte de alféizar de aluminio Pella o un bloque de madera al ras** con el alféizar de la abertura si la tabla de concreto no brinda un soporte adecuado al borde exterior del marco y la puerta no tiene ninguna aleta de sujeción del alféizar.

Para las puertas de vinilo diríjase al paso C.

- B. **Ajuste la puerta.** Asegúrese de que la puerta esté a plomo, a escuadra y nivelada. Marque las ubicaciones de las anclas de expansión y taladre. Marque el interior del marco para puerta en el alféizar para mostrar una demarcación para la colocación de sellador. Retire y coloque la puerta un lado con cuidado.

- C. **Coloque tres cordones de sellador de 3/8 pulg a lo largo del alféizar de la abertura.** Coloque el cordón más interno a 1/2 pulg desde donde se ubicará el interior del alféizar de la puerta luego de la instalación. Este cordón debe continuar 6 pulg por encima de cada jamba. Coloque un segundo cordón a 1/2 pulg desde el exterior del marco. Coloque un tercer cordón en la ranura del soporte de alféizar o a 1/4 pulg del borde exterior de los bloques de madera. El 3er cordón no es necesario para las puertas de vinilo con aletas de sujeción del alféizar.

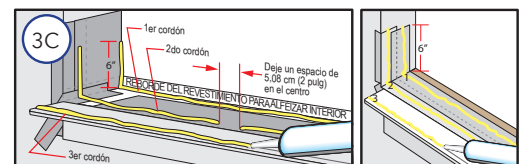

Las puertas de vinilo utilizan los pasos del C al F:

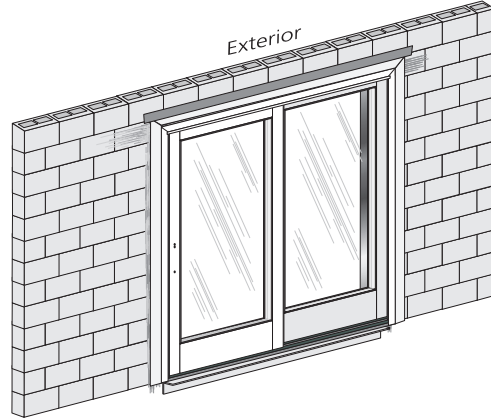
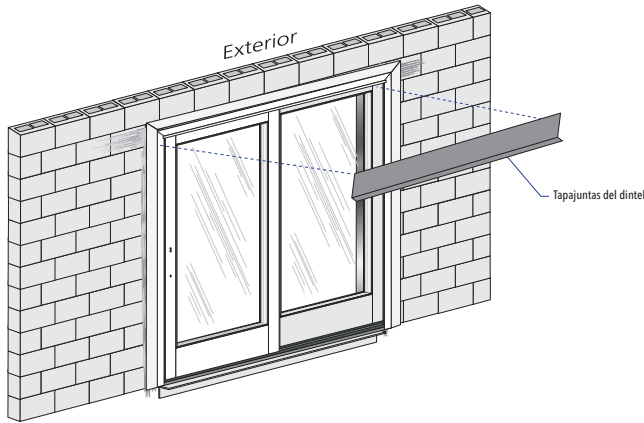

3 COLOCACIÓN Y SUJECIÓN DE LA PUERTA (CONTINUACIÓN)

D. Para retirar el riel del alféizar, comience en un extremo y jale cuidadosamente hacia arriba. De esta forma, el compartimiento del panel de deslizamiento quedará expuesto.

NOTA: Una herramienta en forma de gancho, como por ejemplo una llave inglesa lo ayudará a levantar un extremo del riel.

E. Taladre orificios de 3/16 pulg en el alféizar cada 18 pulg de cada esquina y a 1-3/16 pulg del interior de la puerta. Vuelva a taladrar con una broca de 3/8 pulg solo a través de la primera pared del marco para puerta. Use una guía de taladro ajustada en 1/4 pulg en el extremo de la broca para evitar taladrar a través de la segunda pared.

F. Aplique 2 cordones continuos de sellador de 1/4 pulg a 3/8 pulg de diámetro en el alféizar de la abertura y 12 pulg sobre las jambas, hacia el lado interior de la puerta (entre los orificios de las anclas de expansión y el borde interior de la puerta). NO aplique sellador entre los orificios de las anclas de expansión y el lado exterior de la placa de alféizar o piso.

NOTA: Si no sella adecuadamente los tornillos de fijación del alféizar y la placa de alféizar, es posible que el agua penetre en el interior del hogar.

Todas las puertas:

G. Aplique sellador a la parte posterior de la moldura o la brida al ras.

H. Centre la parte inferior de la puerta en la abertura e incline la puerta hasta que quede en su lugar. No deslice la puerta en la abertura. Si lo hace, se arruinarán las líneas de sellador.

Verifique que las jambas estén a plomo y confirme que haya espacio para las calzas entre las jambas y la abertura a cada lado.

I. Deje la puerta a plomo y a escuadra. Coloque las calzas en el pestillo de la cerradura. Las calzas deben ser 1/2 pulg más cortas que la profundidad del marco para puerta. Coloque calzas adicionales y comience a 6 pulg desde la parte inferior, según sea necesario, para mantener las jambas derechas y las distancias de los paneles iguales en los cuatro lados.

NOTA: Para combinaciones y unidades de rendimiento superior, resistentes a los impactos, se requieren calzas adicionales en la ubicación de los tornillos. Vea las instrucciones para el ancla de expansión al final de este folleto.

J. Para revisar la ubicación de la puerta y confirmar que está pareja mida desde la superficie interior del marco para puerta o de la extensión de la jamba hasta la superficie interior de la pared.

K. Coloque los tornillos en el cerrojo/cerradero del lado de la ventilación de las puertas de 2 paneles. Consulte las instrucciones de anclaje al final de este folleto.

L. Ubique y asegure el retén del rodillo taladrando orificios a través de los orificios restantes e inserte un tornillo en cada orificio. (Consulte las instrucciones del ancla de expansión al final de este folleto o en el paquete de aditamentos).

3 COLOCACIÓN Y SUJECIÓN DE LA PUERTA (CONTINUACIÓN)

M. Instale el panel corredizo. Desde el exterior, incline la parte superior del panel y colóquelo en el riel superior. Mueva la parte inferior del panel hacia el marco para puerta y colóquelo en el riel inferior. Tenga cuidado de no apretar sus dedos entre los dos paneles. NO cierre el panel corredizo hasta que se instalen los aditamentos. Las puertas pueden bloquearse cuando se cierran.

N. Compruebe el funcionamiento de la puerta.

NOTA: Regule las calzas para corregir cualquier problema con la ubicación a plomo y a escuadra, el funcionamiento o la distancia.

O. Puertas Pella® ProLine: Instale los retenedores de panel. Consulte las instrucciones que se incluyen en el paquete de aditamentos del retenedor de panel.

⚠️ ADVERTENCIA El retenedor del panel DEBE instalarse para reducir el riesgo de lesiones graves o de muerte por la caída del panel de la puerta. Si el retenedor del panel se pierde o se daña, NO INSTALE LA PUERTA. Póngase en contacto con su minorista local de Pella o con el Servicio al Cliente de Pella en el (877) 473-5527 para su reemplazo.

Instale los topes (si corresponde). Consulte las instrucciones del ancla de expansión al final de este folleto.

P. Instale las manijas. Consulte las instrucciones que se incluyen en la caja de aditamentos.

Q. Para regular la altura del panel para que tenga 3,17 mm de separación con el cabezal de la unidad, retire la cubierta del orificio y utilice un destornillador Phillips #2 para girar el tornillo de ajuste del rodillo en la dirección de las manecillas del reloj (levantar) o en dirección contraria a las manecillas del reloj (bajar).

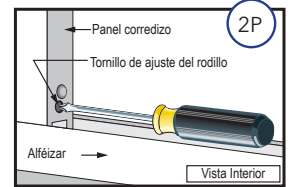

NOTA: Para las puertas con resistencia contra impactos severos o con vidrio de cristal triple utilice una palanca pequeña para levantar el panel mientras gira el tornillo de ajuste. Esto evitará que las roscas se dañen.

R. Ajuste la falleba de pie (si corresponde); consulte las instrucciones del ancla de expansión al final de este folleto.

S. Puertas Encompass de Pella® y Serie 150 de Pella®: instale el cerrojo y regule el gancho de cierre (de ser necesario). Consulte las instrucciones del ancla de expansión al final de este folleto.

T. Compruebe el funcionamiento de la puerta al abrirla y cerrarla.

U. Instale el sellador interior. Consulte las instrucciones del sellador interior al final de esta guía.

V. Instale el tapajuntas del travesaño superior, al incorporarlo de forma adecuada con el panel de revestimiento y el sistema de control de agua, según los requisitos del código aplicable.

V. Instale el sellador exterior. (Luego de que el revestimiento de la pared esté instalado) Consulte las instrucciones del sellador exterior al final de este folleto.



REEMPLAZO DE COMPARTIMIENTO CON BRIDA AL RAS PARA LA INSTALACIÓN DE PUERTAS CON BRIDAS AL RAS NUEVAS EN MARCOS DE ALUMINIO EXISTENTES CON PAREDES DE ESTUCO EN CLIMAS ÁRIDOS

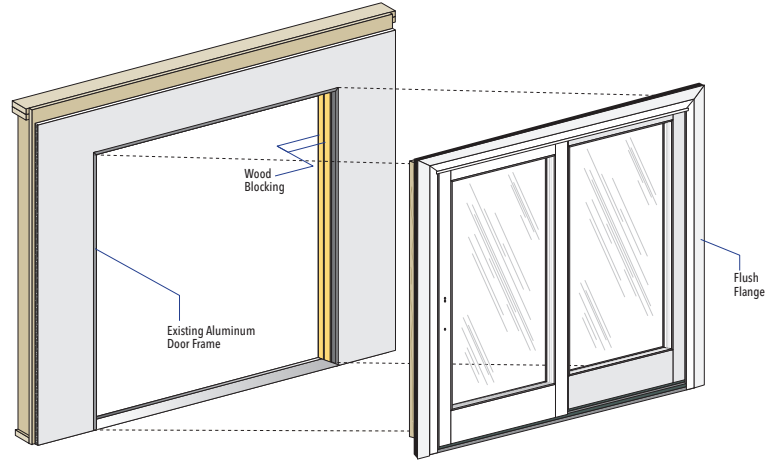
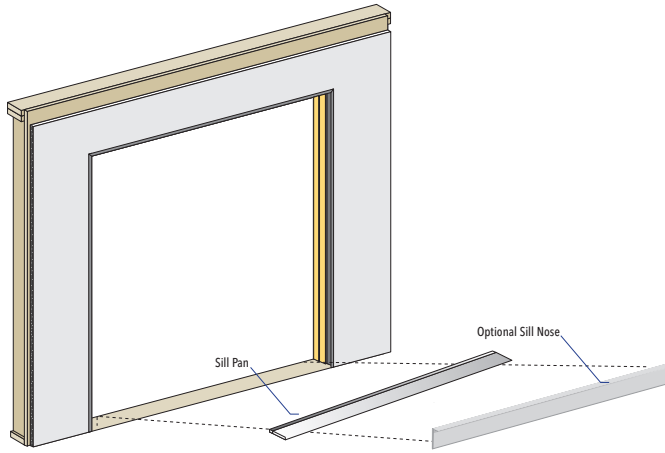

1 PREPARACIÓN DE LA ABERTURA

- A. **Mida el ancho y el alto de la abertura** en el marco de aluminio existente luego de retirar el bastidor/vidrio. La nueva puerta debe ser 1/2 pulg a 3/4 pulg más pequeña tanto a lo largo como a lo ancho.
- B. **Retire el bastidor o el vidrio de la puerta de aluminio existente.** Podría ser necesario cortar el divisor entre las áreas del panel de ventilación y las de vidrio fijo con una sierra alternativa. Consulte las instrucciones de retiro del bastidor al comienzo de este folleto.
- C. **Quite el alféizar de la puerta existente** de la abertura con una sierra alternativa o pulidora lateral, lo más cerca posible de la jamba.
- D. **Limpie el marco existente** y el alféizar para quitar todo el polvo y la suciedad.
- E. **Retire el pestillo de la cerradura** para puerta de la jamba de la cerradura del marco para puerta existente.
- F. **Coloque un cordón de sellador** en cada unión donde las jambas del marco para puerta existente se unen con las piezas del alféizar de la puerta existente. Tape todos los orificios de la jamba y del dintel con sellador.
- G. **Si se cortaron los orificios de drenaje del alféizar existente,** taladre nuevos orificios de drenaje en las jambas de la puerta existente. Asegúrese de taladrar orificios de drenaje en todas las patas de las jambas verticales, excepto en la pata interior.

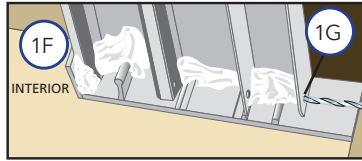
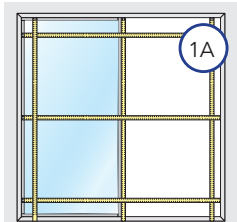

NOTA: Asegúrese de que todos los orificios de drenaje, nuevos o existentes, estén abiertos antes de proceder con la instalación.

- H. **Corte un trozo de cinta tapajuntas** 6 pulg más largo que el ancho del marco de aluminio existente.
- I. **Corte bloques de madera para rellenar las canaletas en el dintel y las jambas del marco para puerta existente.** Los bloques sostendrán las calzas nuevas y los tornillos de las bisagras. El bloque debe quedar al ras con la superficie de las patas que sobresalen del marco.
- J. **Fije el bloque en líneas de sellador** de 3/16 pulg y asegúrelo con tornillos #8 x 2-1/2 pulg
- K. **Construya un revestimiento para alféizar para la puerta.** Mida el ancho de la abertura sin terminar y sume 2 pulg. Mida 1 pulg hacia arriba de cada extremo y corte a través de la pata vertical del material de revestimiento. Si hay un reductor en el exterior de la abertura de la puerta, iguale la profundidad del revestimiento para alféizar con la profundidad del marco para puerta, 2-1/8 pulg. Si NO hay un reductor, iguale la profundidad del revestimiento para alféizar con la del marco. Doble las solapas inferiores (laterales) del material de revestimiento hacia arriba y luego doble la pata posterior bordeando el extremo del revestimiento.

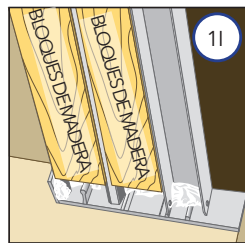

1 PREPARACIÓN DE LA ABERTURA (CONTINUACIÓN)

Para las puertas de tres lados con brida al ras:

- L. **Si hay un reductor en el exterior de la abertura de la puerta,** corte el saliente del revestimiento para alféizar hasta el ancho de la abertura sin terminar más dos veces el ancho de la brida. Haga una muesca en el saliente del alféizar. Si NO hay un reductor, continúe con el paso M.



NOTA: Si el nuevo marco para puerta es más profundo que el marco para puerta existente, será necesario cortar el material para pisos interiores, para permitir que la puerta con bridas al ras haga contacto con el marco para puerta de aluminio existente.

- M. **Aplice cordones de sellador de 3/8 pulg de diámetro** a lo largo del alféizar de la abertura sin terminar, en la ubicación que se muestra. Asegúrese de que los cordones de sellador cubran el área entre el estuco y la abertura sin terminar.
- N. **Aplice un cordón de sellador de 3/8 pulg** en cada esquina de la abertura sin terminar, desde el estuco hasta el borde de dicha abertura, como se muestra.

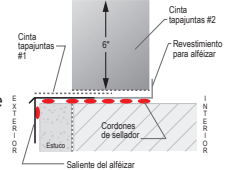

NOTA Es importante evitar que el sellador se seque antes de aplicar el revestimiento para alféizar.

- O. **Si usa el saliente del alféizar con un reductor,** instale el revestimiento para alféizar y el saliente del alféizar en la abertura. Presione hacia abajo para sellarlos en la abertura. NO superponga.
- P. **Aplice sellador en los extremos del saliente,** luego continúe desde la parte frontal del revestimiento para alféizar y alrededor de la superficie exterior de la pared donde terminará el saliente.
- Q. **Corte dos trozos de cinta tapajuntas 12 pulg** más largos que el ancho de la abertura sin terminar. Coloque la cinta #1 en el saliente del alféizar solo hasta el lugar en que el saliente comienza a curvarse hacia abajo y extiéndala 6 pulg hacia arriba de cada jamba. Aplique el segundo trozo de cinta tapajuntas superpuesto al primer trozo y al borde exterior del revestimiento para alféizar, y extiéndala 6 pulg hacia arriba en cada jamba.

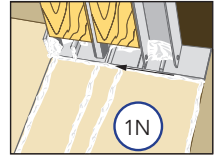

NOTA: Corrija todos los problemas antes de continuar.

Si la(s) brida(s) debe(n) cortarse para que se ajuste(n) a una abertura empotrada, use un cuchillo para uso general o una sierra circular para bridas de vinilo o fibra de vidrio. Para bridas de aluminio, use una cizalla eléctrica tipo tijeras.

Los pasos P y Q solo aplican para puertas de madera recubiertas de aluminio.

- R. **Coloque cinta SmartFlash de Pella** a lo largo del dintel de la puerta y extiéndala 6 pulg hacia abajo en cada jamba.
- S. **Ubique la cinta desde el recubrimiento** de aluminio y extiéndala por el marco de madera.
- T. **Coloque tres cordones de sellador de 3/8 pulg** Coloque los primeros cordones de sellador a 1/2 pulg frente a la base del reborde del revestimiento para alféizar interior. Este cordón también debe continuar por la esquina del revestimiento para alféizar en cada extremo, sellando las uniones verticales del revestimiento para alféizar y hacia arriba, 6 pulg en cada costado de la jamba de la abertura sin terminar. El segundo cordón debe estar a aproximadamente 1/2 pulg del borde exterior de la pared del marco y debe extenderse de jamba a jamba con un espacio de 2 pulg en el centro de la abertura. Coloque un tercer cordón de sellador a 1/4 pulg del borde exterior de la parte plana del saliente del alféizar o del revestimiento para alféizar. Comience y termine este cordón de sellador a 1 pulg de cada jamba.

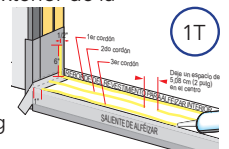

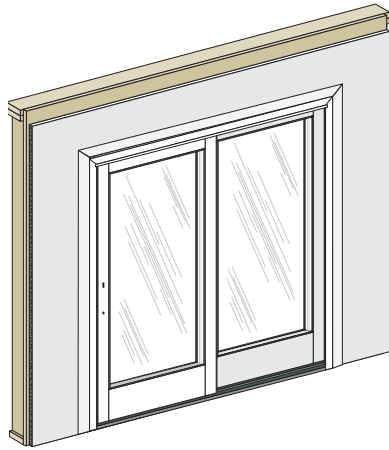

2 INSTALACIÓN Y SUJECIÓN DE LA PUERTA

- A. **Aplique cordón de sellador de 3/8 pulg a la parte posterior de la brida al ras.** En las puertas de brida al ras de cuatro lados, deje orificios de 1 pulg en el sellador en cada extremo del alféizar de la puerta.
- B. **Centre la parte inferior de la puerta** en la abertura e incline la puerta hasta que quede en su lugar. No deslice la puerta en la abertura. Si lo hace, se arruinarán las líneas de sellador. Verifique que las jambas estén a plomo y confirme que haya espacio para las calzas entre las jambas y la abertura a cada lado.
- C. **Deje la puerta a plomo y a escuadra.** Coloque las calzas en el pestillo de la cerradura. Las calzas deben ser 1/2 pulg más cortas que la profundidad del marco para puerta. Coloque calzas adicionales comenzando a 6 pulg desde la parte inferior, según sea necesario, para mantener las jambas rectas y a plomo.

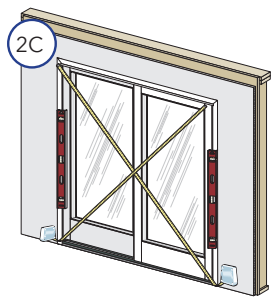
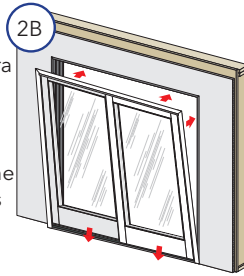

NOTA: Para combinaciones y unidades de rendimiento avanzado resistentes a los impactos, se requieren calzas adicionales en la ubicación de los tornillos. Consulte las instrucciones de anclaje de la aleta de sujeción al final de este folleto.

- D. **Para revisar la ubicación de la puerta** y confirmar que está pareja mida desde la superficie interior del marco para puerta o de la extensión de la jamba hasta la superficie interior de la pared.
- E. **Coloque los tornillos en el cerrojo/cerradero** del lado de la ventilación de las puertas de 2 paneles. Consulte las instrucciones de anclaje al final de este folleto.
- F. **Inserte los tornillos de sujeción adicionales a través del marco.** Coloque una calza en cada ubicación según se requiera. Consulte las instrucciones de anclaje al final de este folleto.
- G. **Instale el panel corredizo.** Desde el exterior, incline la parte superior del panel y colóquelo en el riel superior. Mueva la parte inferior del panel hacia el marco para puerta y colóquelo en el riel inferior. Tenga cuidado de no apretar sus dedos entre los dos paneles. NO cierre el panel corredizo hasta que se instalen los aditamentos. Las puertas pueden bloquearse cuando se cierran.
- H. **Compruebe el funcionamiento de la puerta.**

NOTA: Regule las calzas para corregir cualquier problema con la ubicación a plomo y a escuadra, el funcionamiento o la distancia

2 INSTALACIÓN Y SUJECIÓN DE LA PUERTA (CONTINUACIÓN)

- I. **Puertas Pella® ProLine:** Instale los retenedores de panel. Consulte las instrucciones que se incluyen en el paquete de aditamentos del retenedor de panel.

⚠️ ADVERTENCIA El retenedor del panel DEBE instalarse para reducir el riesgo de lesiones graves o de muerte por la caída del panel de la puerta. Si el retenedor del panel se pierde o se daña, NO INSTALE LA PUERTA. Póngase en contacto con su minorista local de Pella o con el Servicio al Cliente de Pella en el (877) 473-5527 para su reemplazo.

Instale los topes (si corresponde). Consulte las instrucciones del ancla de expansión al final de este folleto.

- J. **Instale las manijas.** Consulte las instrucciones que se incluyen en la caja de aditamentos.

- K. **Para regular la altura del panel,** retire la cubierta del orificio y utilice un destornillador Phillips #2 para girar el tornillo de ajuste del rodillo en dirección de las manecillas del reloj (levantar) o en dirección contraria a las manecillas del reloj (bajar).

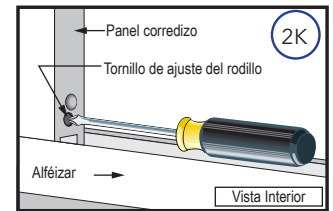

NOTA: Para las puertas con resistencia contra impactos severos o con vidrio de cristal triple utilice una palanca pequeña para levantar el panel mientras gira el tornillo de ajuste. Esto evitará que las rosas se dañen.

- L. **Ajuste la falleba de pie (si corresponde);** consulte las instrucciones del ancla de expansión al final de este folleto.
- M. **Puertas Encompass de Pella® y Serie 150 de Pella®:** Instale el cerrojo y regule el gancho de cierre (de ser necesario). Consulte las instrucciones del ancla de expansión al final de este folleto.
- N. **Compruebe el funcionamiento de la puerta al abrirla y cerrarla.**
- O. **Instale el sellador interior.** Consulte las instrucciones del sellador interior al final de esta guía. Use sellador adicional alrededor de los sujetadores para evitar la infiltración de aire y agua.
- P. **Instale el sellador exterior alrededor** del borde de la brida al ras en la parte superior y en los costados.

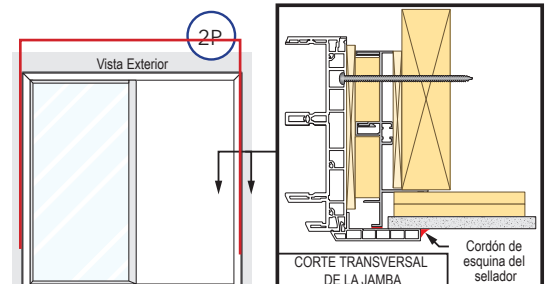



REEMPLAZO COMPLETO DEL MARCO CON MOLDURA ENDURACLAD

REEMPLAZO DEL MARCO COMPLETO DE LAS PUERTAS CON MOLDURA DE MADERA CON REBORDE EXTERIOR ENDURACLAD® DE PELLA®

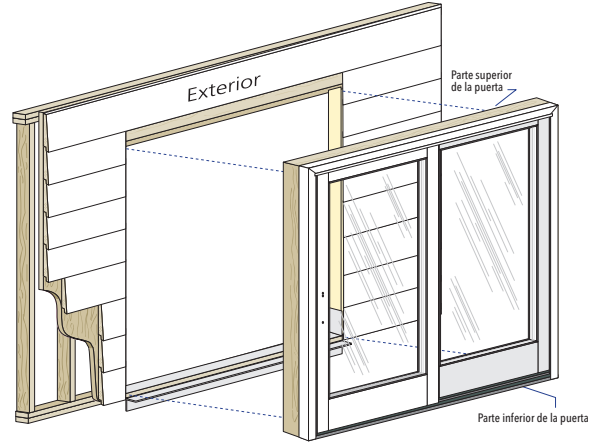
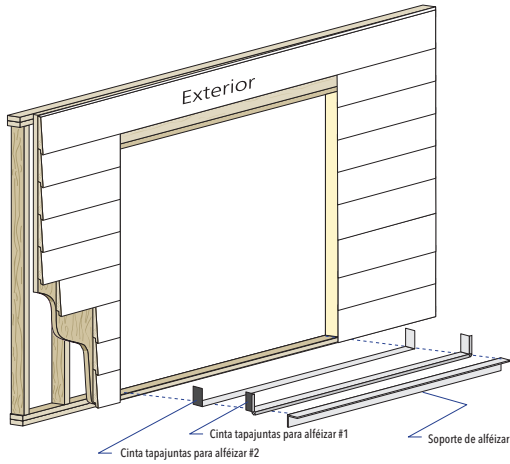

1 PREPARACIÓN DE LA ABERTURA

Consulte las instrucciones de retiro del marco de moldura al comienzo de este folleto.

- A. **Mida el ancho y el alto de la abertura de ladrillo/panel de revestimiento y de la abertura sin terminar.** La nueva moldura debe tener de 1/2 pulg a 3/4 pulg menos que la abertura de ladrillo/panel de revestimiento. El nuevo marco para ventana debe ser de 1/2 pulg a 3/4 pulg más pequeño que la abertura sin terminar a lo ancho y, por lo menos, 3/8 pulg más pequeño en altura.
- B. **Repare la superficie de la pared alrededor de la abertura** (si es necesario) al instalar nuevos bloques al ras con la superficie del revestimiento existente. Repare la cobertura para edificio existente cortándola al ras con la abertura sin terminar y cubriendo cualquier agujero con cinta tapajuntas.

Aplicaciones con cobertura para edificio

- C. **Instale tapajuntas de dintel** al aplicar sellador a la parte posterior de la pata torneada y al insertar la pata torneada detrás de la cobertura para edificio como se indica.

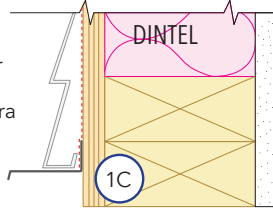

Aplicaciones sin cobertura para edificio (pasos D y E).

- D. **Corte un trozo de cinta tapajuntas** del mismo ancho de la abertura sin terminar.
- E. **Aplique la cinta a lo largo de la parte superior de la abertura sin terminar de modo que se extienda en la superficie de la pared al menos 1 pulg.** Coloque la cinta por debajo de cualquier tapajuntas de dintel.
- F. **Corte 2 trozos de cinta tapajuntas** que sean 12 pulg más largos que el ancho de la abertura.
- G. **Aplique cinta tapajuntas para alféizar #1** en el alféizar y extiéndala 1 pulg hacia el exterior y 6 pulg sobre cada jamba.
- H. **Corte lengüetas de 1 pulg** de ancho en cada esquina al rasgar el aluminio 1/2 pulg en cada dirección desde la esquina.
- I. **Aplique cinta tapajuntas para alféizar #2** de manera que se superponga a la cinta #1 en al menos 1 pulg.

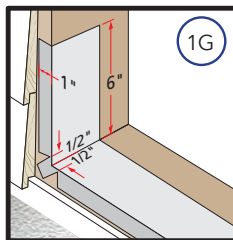
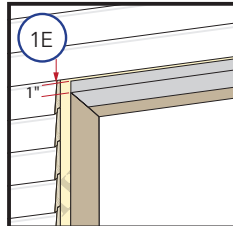

NOTA Presione firmemente toda la cinta hacia abajo.

- J. **Fije un soporte de alféizar de aluminio Pella o un bloque de madera** al ras con el alféizar de la abertura para dar soporte al borde exterior del marco para puerta si los materiales existentes no brindan soporte. Saltee este paso para las puertas con aletas de sujeción del alféizar.

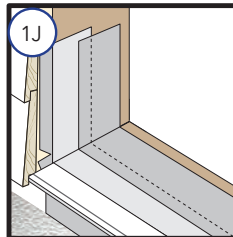
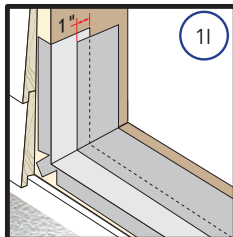

2 COLOCACIÓN Y SUJECIÓN DE LA PUERTA

- A. **Coloque tres cordones de sellador de 3/8 pulg a lo largo del alféizar de la abertura.**

Coloque el cordón más interno a 1/2 pulg desde donde se ubicará el interior del alféizar de la puerta luego de la instalación. Este cordón debe continuar 6 pulg por encima de cada jamba. Coloque un segundo cordón a 1/2 pulg desde el exterior del marco. Coloque un tercer cordón en la ranura del soporte de alféizar o a 1/4 pulg del borde exterior de los bloques de madera.

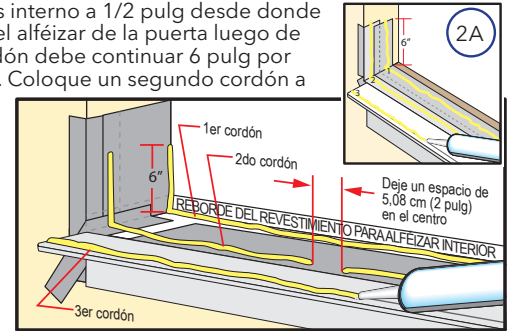

- B. **Coloque un cordón de sellador continuo de 3/8 pulg** en la barrera resistente al clima (o revestimiento si la barrera no está presente), a largo de las jambas y el dintel y a aproximadamente 1/2 pulg del borde de la abertura sin terminar.

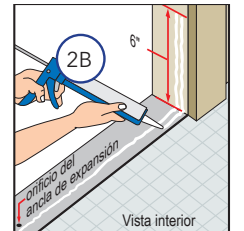

- C. **Coloque la puerta desde el exterior del edificio** NO deslice la parte inferior de la puerta en la abertura. Si lo hace, se arruinarán las líneas de sellador. Coloque la parte inferior de la puerta en la parte inferior de la abertura y centre la puerta entre ambos lados de la abertura para que queden dos espacios iguales para las calzas; incline la parte superior hasta instalarla en su posición.

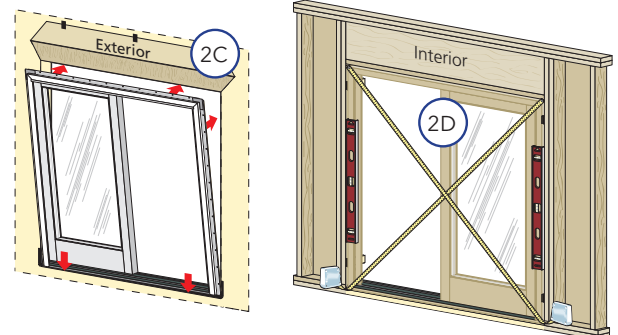

- D. **Deje la puerta a plomo y a escuadra.** Coloque las calzas en cada pestillo de la cerradura. Las calzas deben ser 1/2 pulg más cortas que la profundidad del marco para puerta. Coloque calzas adicionales y comience a 6 pulg desde la parte inferior, según sea necesario, para mantener las jambas derechas y las distancias de los paneles iguales en los cuatro lados.

NOTA: Para combinaciones y unidades de rendimiento superior, resistentes a los impactos, se requieren calzas adicionales en la ubicación de los tornillos. Vea las instrucciones para el ancla de expansión al final de este folleto.



REEMPLAZO COMPLETO DEL MARCO CON MOLDURA ENDURACLAD

REEMPLAZO DEL MARCO COMPLETO DE LAS PUERTAS CON MOLDURA DE MADERA CON REBORDE EXTERIOR ENDURACLAD® DE PELLA®

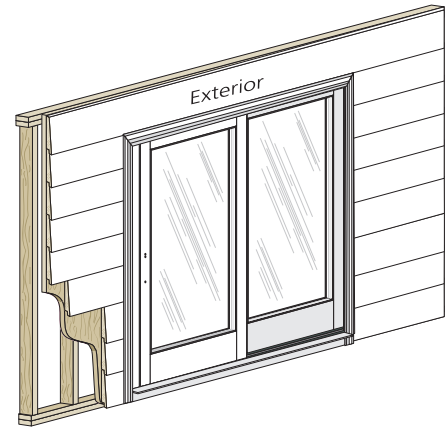
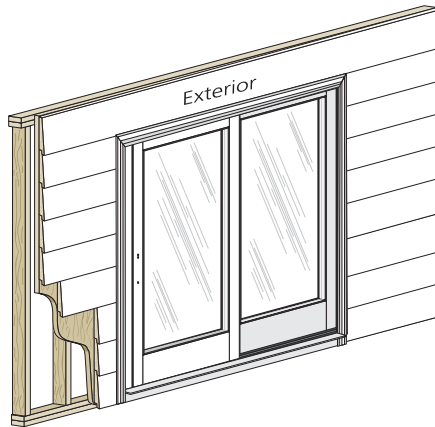

2 COLOCACIÓN Y SUJECIÓN DE LA PUERTA (CONTINUACIÓN)

- E. Para revisar la ubicación de la puerta y confirmar que está pareja mida desde la superficie interior del marco para puerta o de la extensión de la jamba hasta la superficie interior de la pared.
- F. Pretaladre y coloque dos tornillos, uno cerca de la parte superior de cada lado de la puerta a través del marco o del sujetador. (Consulte las instrucciones para el ancla de expansión para obtener información sobre la separación de los tornillos o del sujetador al final de este folleto).

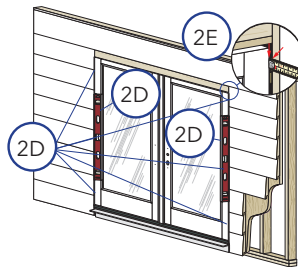

Consulte las instrucciones del ancla de expansión al final de este folleto.

- G. Coloque los tornillos en el cerrojo/cerradero del lado de la ventilación de las puertas de 2 paneles.
- H. Inserte los tornillos de sujeción adicionales a través del marco. Coloque una calza en cada ubicación según se requiera. Consulte las instrucciones de anclaje al final de este folleto.
- I. Instale el panel corredizo. Desde el exterior, incline la parte superior del panel y colóquelo en el riel superior. Mueva la parte inferior del panel hacia el marco para puerta y colóquelo en el riel inferior. Tenga cuidado de no apretar sus dedos entre los dos paneles. NO cierre el panel corredizo hasta que se instalen los aditamentos. Las puertas pueden bloquearse cuando se cierran.
- J. Compruebe el funcionamiento de la puerta.
NOTA: Regule las calzas para corregir cualquier problema con la ubicación a plomo y a escuadra, el funcionamiento o la distancia.
- K. Puertas Pella® ProLine: Instale los retenedores de panel. Consulte las instrucciones que se incluyen en el paquete de aditamentos del retenedor de panel.

ADVERTENCIA El retenedor del panel DEBE instalarse para reducir el riesgo de lesiones graves o de muerte por la caída del panel de la puerta. Si el retenedor del panel se pierde o se daña, NO INSTALE LA PUERTA. Póngase en contacto con su minorista local de Pella o con el Servicio al Cliente de Pella en el (877) 473-5527 para su reemplazo.

Instale los topes (si corresponde). Consulte las instrucciones del ancla de expansión al final de este folleto.

- L. Instale las manijas. Consulte las instrucciones que se incluyen en la caja de aditamentos.

2 COLOCACIÓN Y SUJECIÓN DE LA PUERTA (CONTINUACIÓN)

- M. Para regular la altura del panel para que tenga 3,17 mm de separación con el cabezal de la unidad, retire la cubierta del orificio y utilice un destornillador Phillips #2 para girar el tornillo de ajuste del rodillo en la dirección de las manecillas del reloj (levantar) o en dirección contraria a las manecillas del reloj (bajar).

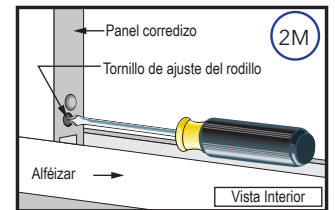

NOTA: Para las puertas con resistencia contra impactos severos o con vidrio de cristal triple utilice una palanca pequeña para levantar el panel mientras gira el tornillo de ajuste. Esto evitará que las roscas se dañen.

- N. Ajuste la falleba de pie (si corresponde); consulte las instrucciones del ancla de expansión al final de este folleto.
- O. Puertas Encompass de Pella® y Serie 150 de Pella®: Instale el cerrojo y regule el gancho de cierre (de ser necesario). Consulte las instrucciones del ancla de expansión al final de este folleto.
- P. Compruebe el funcionamiento de la puerta al abrirla y cerrarla.

3 APLIQUE SELLADORES

- A. Instale el sellador interior. Consulte las instrucciones del sellador interior al final de esta guía. Use sellador adicional alrededor de los sujetadores para evitar la infiltración de aire y agua (si corresponde).
- B. Instale el sellador exterior entre el borde de la moldura y el material de la pared acabada o tapajuntas. Consulte las instrucciones del sellador exterior al final de este folleto.



REEMPLAZO TOTAL DEL MARCO EN PAREDES DE ESTUCO CON BRIDA AL RAS

PREPARACIÓN DE LA ABERTURA SIN TERMINAR MEDIANTE FORRO DE MANEJO DE AGUA (PATENTE DE EE. UU. NO. 8.833.035)

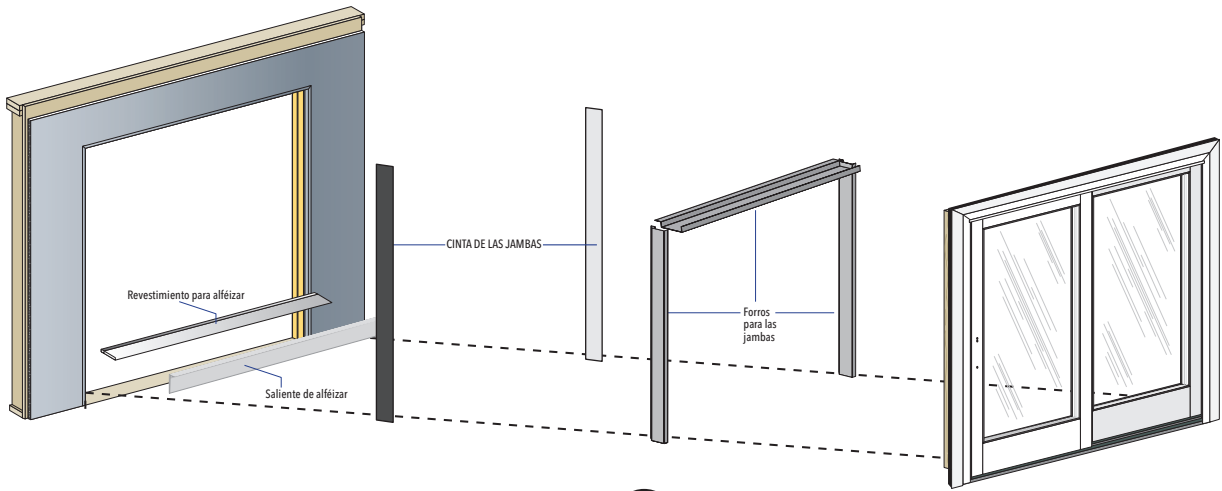

1 RETIRE LA PUERTA EXISTENTE

PRECAUCIÓN: Muchas puertas de casas más antiguas están pintadas con pintura a base de plomo. El retiro de puertas antiguas puede alterar esta pintura. Es necesario tomar las precauciones adecuadas para reducir al mínimo la exposición al polvo y a los desechos. Consulte a las autoridades estatales o locales para obtener más información.

RECUERDE UTILIZAR UN EQUIPO DE PROTECCIÓN PERSONAL ADECUADO.

- A. Mida el ancho y el alto de la abertura dentro del panel de yeso de retorno. El marco para puerta nuevo debe ser por lo menos entre 1/2 pulg a 3/4 pulg más pequeño que esta medida a lo ancho y debe tener un mínimo de 3/8 pulg en altura.
- B. Corte a través de la aleta de sujeción de la puerta existente en todos los lados. Corte contra el borde del marco con una pulidora de ángulo o una sierra circular con cuchilla de diamante. Use una sierra alternativa para terminar el corte en las esquinas. Tenga cuidado de no desportillar ni agrietar el estuco.

NOTA: Use una aspiradora con filtro HEPA para reducir al mínimo el polvo mientras corta. Mantenga una distancia segura entre la aspiradora y la herramienta eléctrica.

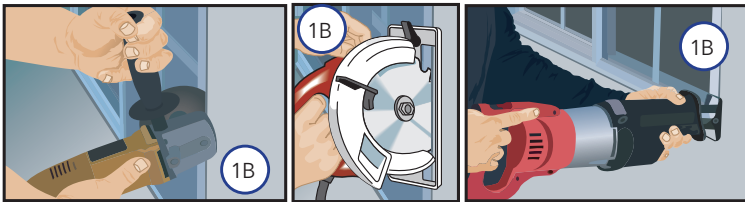

- C. Retire la puerta existente y deséchela de forma adecuada.
- D. Haga todas las modificaciones o reparaciones a la abertura en este momento.
- E. Corte el estuco y la aleta de la puerta actual a lo largo del alféizar de la abertura para asegurarse de que el estuco no se proyecte por sobre el marco del alféizar (sin corresponde).

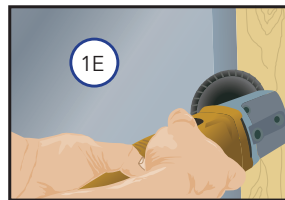

- F. Limpie la abertura sin terminar al aspirar todo el polvo y los desechos.
- NOTA:** Si el nuevo marco para puerta es más profundo que el marco para puerta existente, será necesario cortar el material para pisos interiores, para permitir que la puerta con bridas al ras haga contacto con el marco para puerta de aluminio existente.

2 PREPARE LA ABERTURA

- A. Construya un revestimiento para alféizar para la puerta. Mida el ancho de la abertura sin terminar y sume 2 pulg. Mida 1 pulg hacia arriba de cada extremo y corte a través de la pata vertical del material de revestimiento. Doble las solapas inferiores (laterales) del material de revestimiento hacia arriba y luego doble la pata posterior bordeando el extremo del revestimiento. Iguale la profundidad del revestimiento para alféizar con la del marco para puerta menos 2-1/8 pulg. Selle todas las esquinas y superposiciones.

Ajuste el revestimiento para alféizar y la puerta en la abertura.

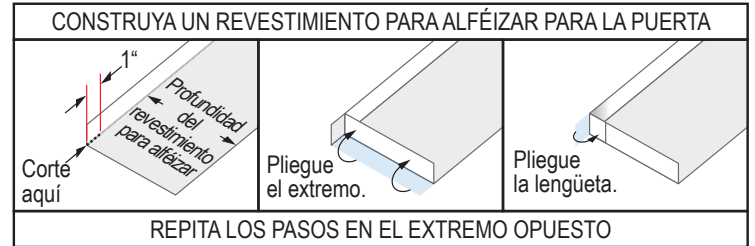

- B. Corte el saliente del alféizar según el ancho de la abertura sin terminar más dos veces el ancho de la brida. Haga una muesca en el saliente del alféizar.

NOTA: Las puertas de cuatro lados con brida al ras y las aberturas con una losa de concreto exterior al ras con el alféizar de la abertura no necesitan el saliente del alféizar.

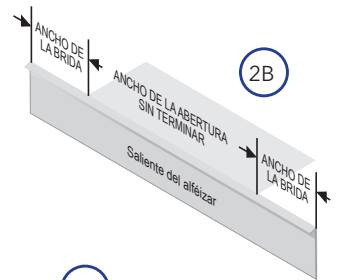

- C. Aplique cordones de sellador de 3/8 pulg de diámetro a lo largo del alféizar de la abertura sin terminar en la ubicación que se muestra. Asegúrese de que los cordones de sellador cubran el área entre el estuco y la abertura sin terminar.
- D. Aplique un cordón de sellador de 3/8 pulg en cada esquina de la abertura sin terminar, desde el borde de la abertura sin terminar, como se muestra.

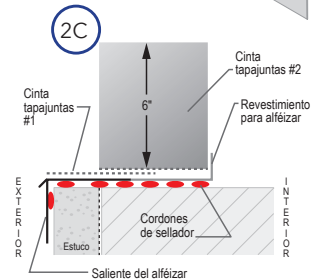

NOTA: Es importante evitar que el sellador se seque antes de aplicar el revestimiento para alféizar.

- E. Instale el revestimiento para alféizar y el saliente del alféizar en la abertura. Presione hacia abajo para sellarlos en la abertura. NO superponga.

NOTA: Corte para ajustar el panel de yeso de retorno en la jamba según sea necesario para dar una separación al revestimiento para alféizar.



REEMPLAZO TOTAL DEL MARCO EN PAREDES DE ESTUCCO CON BRIDA AL RAS

PREPARACIÓN DE LA ABERTURA SIN TERMINAR MEDIANTE FORRO DE MANEJO DE AGUA (PATENTE DE EE. UU. NO. 8.833.035)

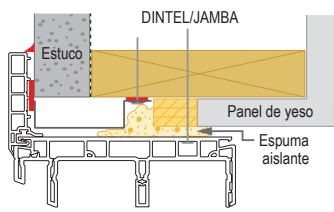

DETALLES DE INSTALACIÓN DE LA PUERTA TERMINADA Y DETALLES DEL SELLADOR

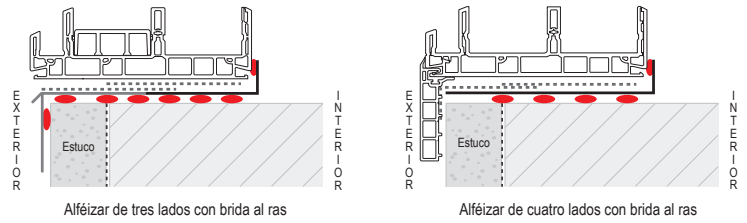

2 PREPARACIÓN DE LA ABERTURA (CONTINUACIÓN)

F. Aplique sellador en los extremos del saliente, continuando desde la parte frontal del revestimiento para alféizar y alrededor de la superficie exterior de la pared donde terminará el saliente.

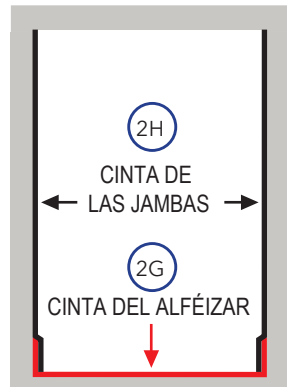
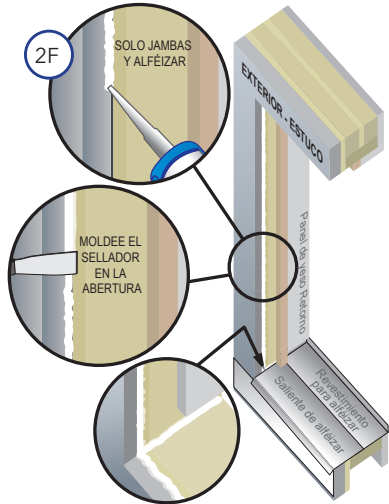

G. Corte dos trozos de cinta tapajuntas 12 pulg más largos que el ancho de la abertura sin terminar. Coloque la cinta #1 en el saliente del alféizar solo hasta el lugar en que el saliente comienza a curvarse hacia abajo y extiéndala 6 pulg hacia arriba de cada jamba. Aplique el segundo trozo de cinta tapajuntas superpuesto al primer trozo y al borde exterior del revestimiento para alféizar, y extiéndala 6 pulg hacia arriba en cada jamba.

H. Corte dos trozos de cinta tapajuntas iguales a la altura de la abertura sin terminar. El ancho de las tiras debe ser equivalente a la distancia desde la superficie del estuco a la superficie del panel de yeso menos 2-1/8 pulg

I. Corte tiras de relleno de madera o PVC expandido de 1/2 pulg para las jambas y el dintel. for the jambs and head. Make the width of the strips equal to the distance from the surface of the stucco to the surface of the drywall minus 2-1/8".

J. Instale la tira de relleno con tornillos para madera #8 x 1-1/2 pulg a una separación máxima central.

K. Aplique un cordón de sellador de 3/8 pulg (o suficiente para cubrir el área) entre el estuco y la abertura sin terminar en las jambas. NO selle el dintel. Trabaje el sellador con el cuchillo para masilla para presionar el sellador en la abertura.

PRECAUCIÓN: ¡La aleta cortada puede tener bordes filosos!

L. Corte el forro del dintel igual al ancho de la abertura.

2 PREPARACIÓN DE LA ABERTURA (CONTINUACIÓN)

M. Haga lengüetas de 1/4 pulg de profundidad por 3/4 pulg de ancho y dóblelas hacia abajo como se indica.

N. Aplique un cordón de sellador de 3/8 pulg a lo largo de la parte superior de la abertura, a 1-3/4 pulg de la superficie de estuco y 1 pulg hacia abajo en los costados.

O. Fije el forro del dintel sobre el sellador con tornillos autopercutorantes a 6 pulg de los extremos y cada 12 pulg. El forro se puede cambiar para permitir que el estuco se extienda por debajo de la abertura sin terminar.

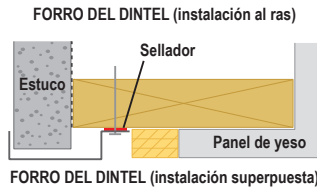
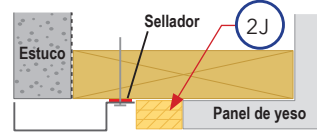

P. Corte dos forros para las jambas de manera que encajen entre el forro del dintel y del alféizar.

Q. Aplique cordones de sellador de 3/8 pulg hacia abajo en cada jamba, a 1-3/4 pulg de la superficie del estuco.

R. Fije el forro de la jamba sobre el sellador con tornillos autopercutorantes a 6 pulg de los extremos y cada 12 pulg. El forro se puede cambiar para permitir que el estuco se extienda hacia adentro de la abertura sin terminar.

S. Selle las esquinas superiores donde el dintel y la jamba se unen.

T. Selle las esquinas inferiores donde el forro de las jambas y el alféizar se unen. No selle la muesca.

U. Para completar la instalación, consulte las instrucciones de Repuesto de ventana de compartimiento con brida al ras que comienzan en el paso 1T de este folleto.

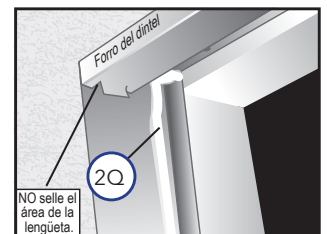
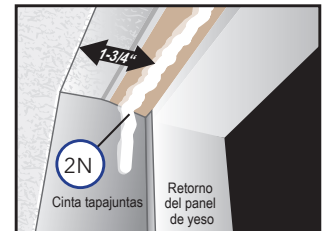
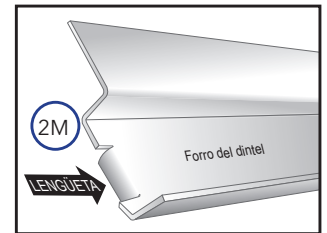



INSTRUCCIONES DEL ANCLA DE EXPANSIÓN - MÉTODOS DE INSTALACIÓN DE MARCO DE BLOQUE PARA PUERTAS CORREDIZAS PARA PATIO DE LAS SERIES ARCHITECT SERIES® (850) Y PELLA® SERIE LIFESTYLE (INCLUIDA ARCHITECT SERIES RESISTENTES A IMPACTOS)

Los productos Pella® Resistentes a Impactos han sido probados según los requisitos de las pruebas de impacto de proyectiles grandes de ASTM E 1886 y ASTM E 1996. Los productos Pella Resistentes a Impactos no son a prueba de huracanes ni de quebraduras. El viento y la lluvia intensos pueden producir condiciones temporales que excedan los estándares de rendimiento del producto. Cuando estas unidades se ven sometidas a tormentas intensas o condiciones extremas, que exceden la presión, el aire, el agua y los escombros en vuelo para los que fueron diseñadas, es posible que se produzcan filtraciones. Los productos Resistentes a Impactos y de rendimiento de avanzada requieren la instalación de sujetadores o tornillos a través del marco. El uso de aletas o de moldura de ladrillo es opcional y no cambiará las exigencias de sujeción. Es posible que los códigos de construcción locales tengan exigencias de sujeción adicionales.

Las unidades con reborde exterior Pella Educracled con o sin aletas angostas y SIN orificios preperforados se deben anclar con tornillos para marcos o sujetadores de instalación. Consulte el Suplemento de las instrucciones de instalación para las unidades con reborde de revestimiento exterior para obtener más información.

Una "X" en el cuadro a continuación indica el sujetador (fila) que debe utilizarse, bajo una columna con el método de instalación específico. Todos los sujetadores marcados con una "X" en una columna con un método de instalación son necesarios para cumplir con los valores de rendimiento documentados.

LETRA DEL SUJETADOR CARÁCTER ALFA	MÉTODO DE INSTALACIÓN			OPENING SUBSTRATE TYPE		ILUSTRACIÓN
	Aleta de sujeción y tornillos	Tornillos a través del marco	Sujetador y tornillos	Madera	Mampostería	
A	X*			2" calibre 11 Clavo para techo		I, II, IV
B	X*	X	X	#8 x 2-1/2"	Tornillo para mampostería de 3/16" x 2-1/2"	VI, VII
C		X		#10 x 3-1/2"	Tornillo para mampostería de 1/4" x 3-1/2"	V
D	X*	X	X	#8 x 3"	Tornillo para mampostería de 3/16" x 3"	I, II, VII
E			X	#6 x 1-1/4"***	Tornillo para mampostería de 3/16" x 1-1/4"	III, V

* Las series Architect Series Resistentes a Impactos deben instalarse con tornillos a través del marco o con el método de sujetadores y tornillos, pero también pueden tener aletas de sujeción.

** Para marcos de acero de bajo calibre, use tornillos autorroscantes #10

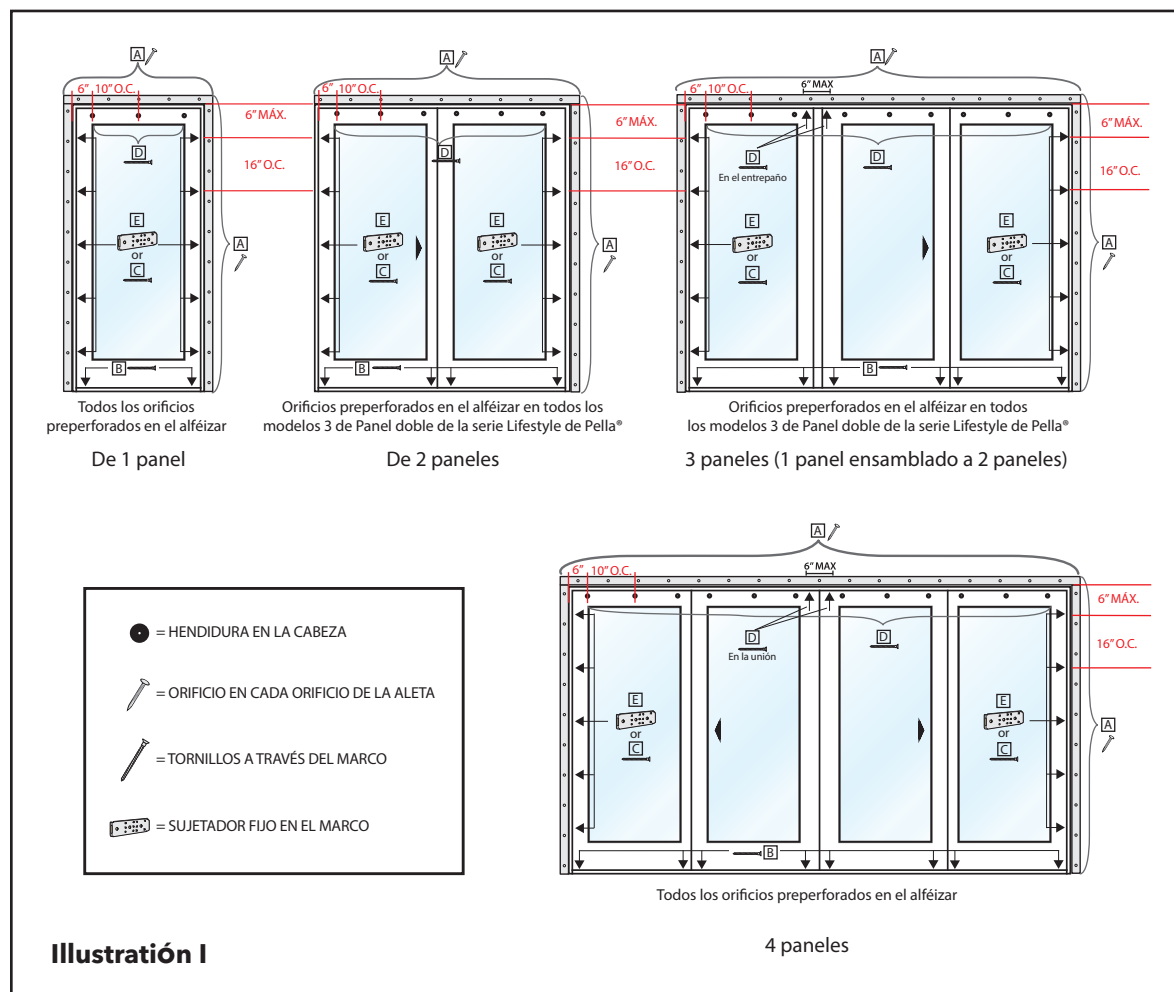

- **Carácter alfa** = letra del sujetador que aparece en el cuadro con las ubicaciones correspondientes que se muestran en las ilustraciones, es decir, **A**
- Los métodos de instalación múltiple pueden mostrarse en cada instalación.
- Consulte el cuadro para ver las descripciones de los sujetadores y si el sujetador se utiliza por método de instalación.



INSTRUCCIONES DEL ANCLA DE EXPANSIÓN - MÉTODOS DE INSTALACIÓN DE MARCO DE BLOQUE PARA PUERTAS CORREDIZAS PARA PATIO DE LAS SERIES ARCHITECT SERIES® (850) Y PELLA® SERIE LIFESTYLE (INCLUIDA ARCHITECT SERIES RESISTENTES A IMPACTOS)

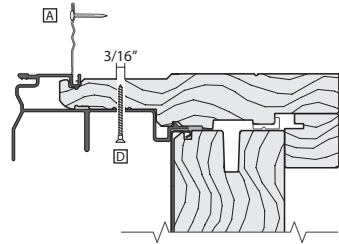

Cabezal, 1 panel, 2 paneles

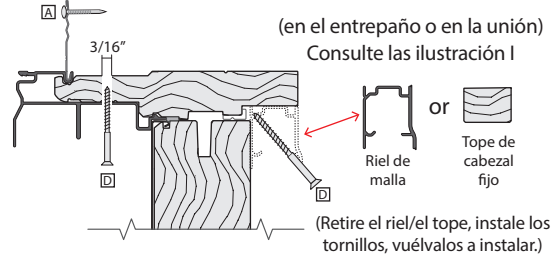

Cabezal, 3 paneles, 4 paneles

Ilustración I

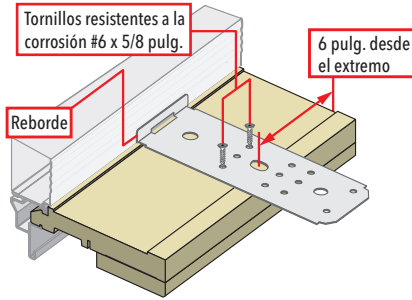

Método de instalación del tornillo y del sujetador

Ilustración II

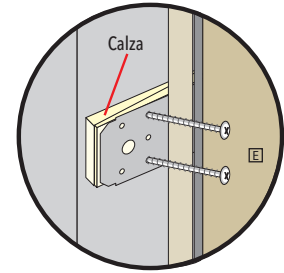
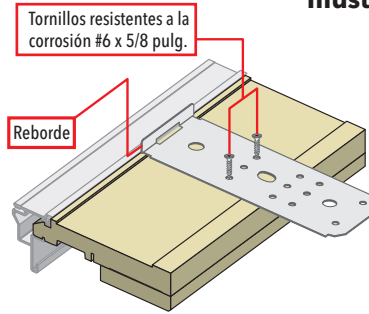

Sujetadores para jamba

Ilustración III

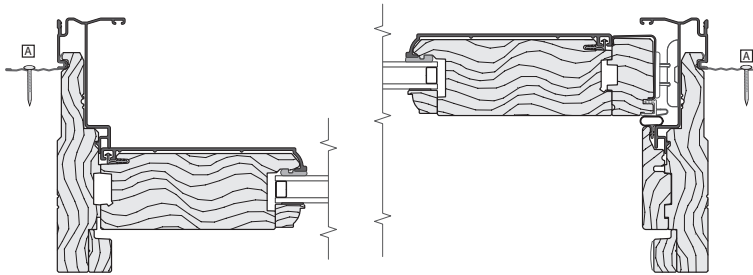

Aleta de sujeción, jambas

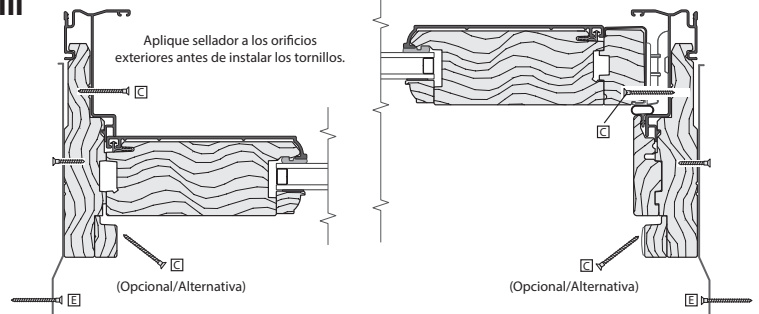

Sujetador/tornillo, jambas

Ilustración IV

Ilustración V

Inserte los tornillos a través de los tapones en cada orificio preperforado o taladre orificios guía, si no hay ninguno. Aplique sellador a los orificios antes de instalar los tornillos.

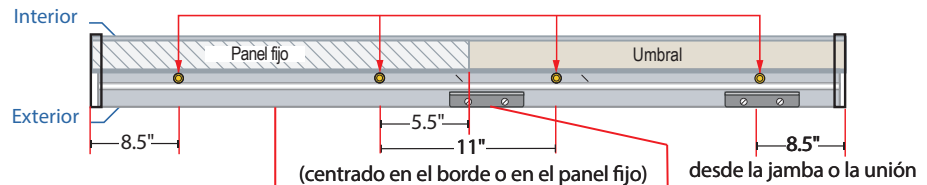

El borde exterior del alféizar debe contar con soporte para cumplir los valores de rendimiento. Aplique soporte de alféizar de aluminio Pella o bloques de madera, según se requiera, para dar soporte al borde exterior del marco de la puerta.

Vuelva a colocar el retén del panel de ventilación después de finalizar todo el anclaje e instalar el panel de ventilación.

Alféizar

Ilustración VI

Es posible que haya un tapón en los orificios preperforados.

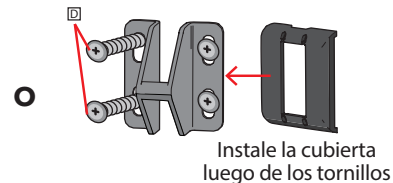
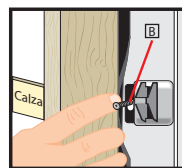
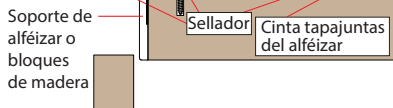

Coloque la jamba con pestillos para cerraduras (debe haber 1 o 2 pestillos)

NOTA: Pestillos instalados de fábrica para 4 paneles y 3 paneles con jambas ensambladas con cerraduras.

Ilustración VII



INSTRUCCIONES DEL ANCLA DE EXPANSIÓN: MÉTODOS DE INSTALACIÓN DE LA BRIDA AL RAS PARA PUERTAS CORREDIZAS PARA PATIO ENCOMPASS DE PELLA®, SERIE 250 DE PELLA® Y SERIE 150 DE PELLA®

Nota: solo para rendimiento estándar. Puede requerirse anclaje adicional para mejorar el rendimiento, para productos resistentes a impactos o para cumplir con los requisitos del código de construcción local.

Producto	Ubicación	Tipo de ancla de expansión		Instrucciones	Ilustración	
		Madera	Mampostería			
Serie 150 de Pella®, y Encompass de Pella	Tornillos de dintel/jamba/alféizar del marco	Resistente a la corrosión #10 x 2" (se incluye)	N/C	Pretaladre ambas paredes con un orificio piloto de 5/32". Taladre a través de la primera pared solo con una broca de 3/8". Luego inserte los tornillos. Consulte las ilustraciones para ver la ubicación y el espaciado. Para pasar los tornillos por el alféizar se requiere sellador y una arandela de autosellado.	A, B	
	Dintel y alféizar - solo empalmes	Resistente a la corrosión #10 x 2" (se incluye)	N/C		A, B	
	Jamba	Pestillo/cerrojo/cerradero	Tornillo inicial #6 x 1/2" y tornillos de 3" (se incluyen)	Tornillo para mampostería de 1/4" x 3-1/2"	Consulte las instrucciones de instalación del cerradero en la página BFSD - 14 y las ilustraciones que aparecen a continuación.	C
Serie 250 de Pella®	Tornillos de dintel/jamba/alféizar del marco	Resistente a la corrosión #10 x 2" (se incluye)	Tornillo para mampostería de 1/4" x 3-1/2"	Inserte los tornillos en cada orificio pretaladrado para la instalación. Aplique sellador antes de insertar los tornillos en el alféizar.	A, B	
	Dintel y alféizar - empalmes y maineles	Resistente a la corrosión #10 x 2" (se incluye)	Tornillo para mampostería de 3/16" x 1-1/2"	Inserte los tornillos en cada orificio pretaladrado para la instalación en los empalmes. Pretaladre e inserte los tornillos a cada lado de los maineles. Consulte las ilustraciones para ver la ubicación y el espaciado. Aplique sellador antes de insertar los tornillos a través del alféizar.	A, B	
	Jamba	Pestillo/cerrojo	#8 x 2" (se incluye)	N/C	OX / XO / OOX / XOO: inserte los tornillos en cada orificio del pestillo de la cerradura (4 total).	C
	Astrágalo	Pestillo/cerrojo	#8 x 3/4" (se incluye)	N/C	OXO / OOXO: inserte los tornillos en cada orificio del pestillo de la cerradura (4 total).	C

A

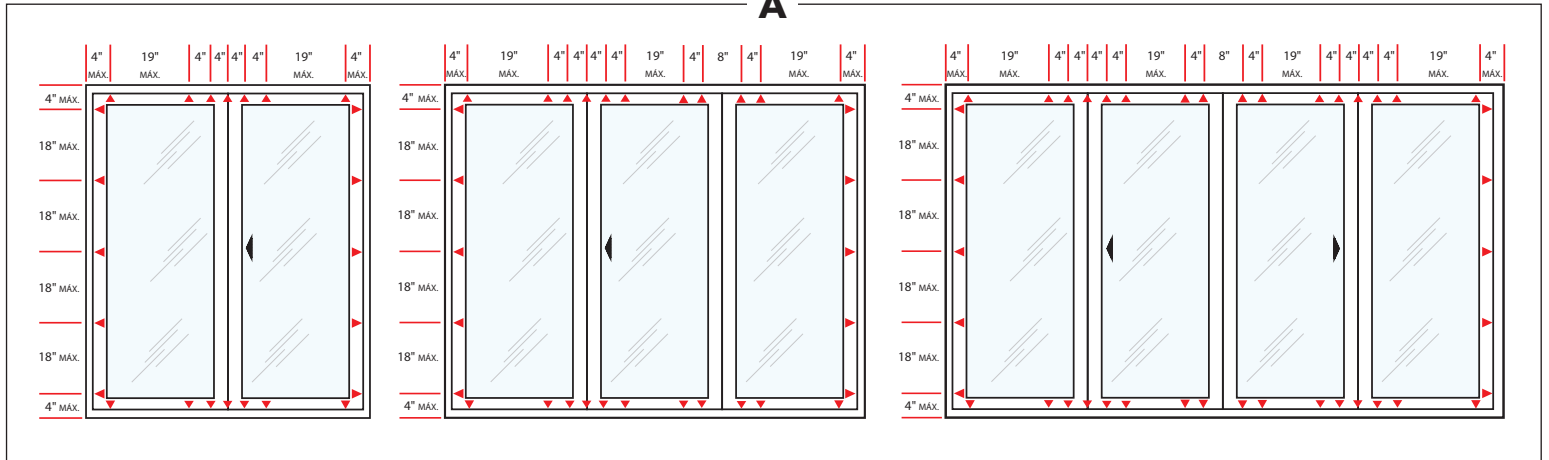

B

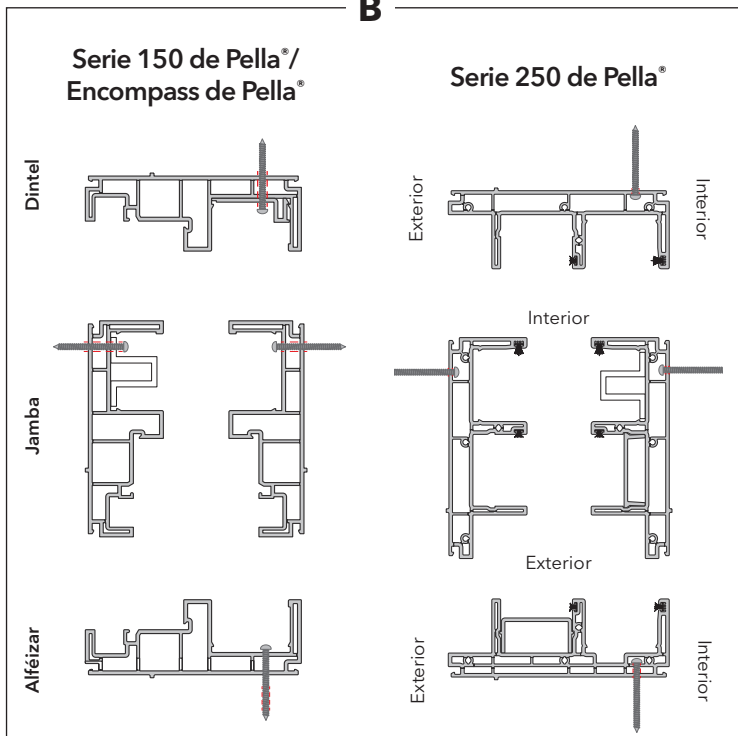

C

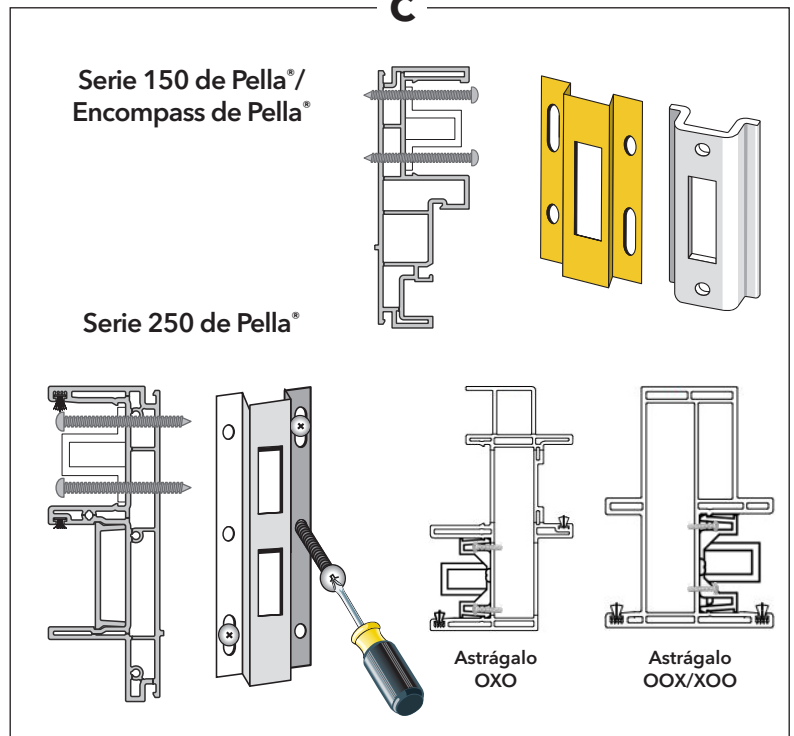



CAMBIO DE LA ORIENTACIÓN DEL DESLIZADOR DE LA PUERTA PARA LAS PUERTAS ENCOMPASS DE PELLA® Y SERIE 150 DE PELLA®

INSTALACIÓN DEL CERROJO:

D. Identifique el cerradero en el paquete de aditamentos y lleve a cabo los pasos de unión del cerradero dependiendo del tipo de cerradero que se encuentre en el paquete. Para determinar la ubicación del cerradero abra el panel unas cuantas pulgadas y extienda el gancho de cierre. Con un lápiz marque la ubicación de la jamba directamente a través de la parte superior del vástago.

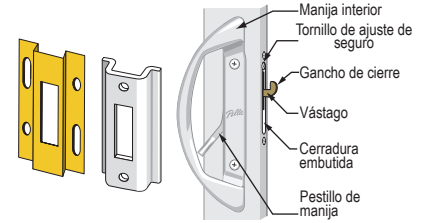

E. Coloque en la jamba el cerradero con 4 orificios para tornillos para que la parte superior de la ranura quede alineada con la marca de lápiz. Con un tornillo inicial #6 x 1/2 pulg inserte para unir uno de los orificios ranurados del cerradero.

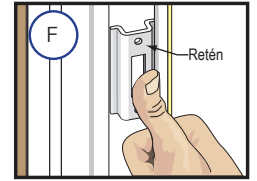
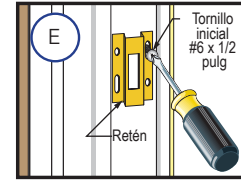
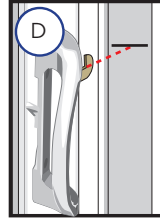

F. Coloque en la jamba el cerradero con 2 orificios para tornillos al insertarla en el marco de la jamba en la ubicación deseada. El cerradero puede moverse hacia arriba o hacia abajo para alinearlos con la marca del lápiz. El cerradero quedara fijo en cualquier posición hasta que se asegure con tornillos.

G. Coloque una calza entre la jamba del marco y abertura sin terminar en la ubicación del cerrojo.

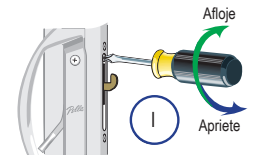
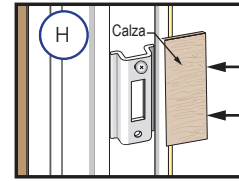
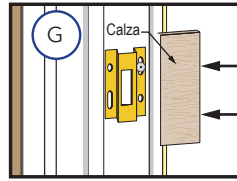

H. Ajuste el gancho de cierre girando el tornillo de ajuste de la cerradura para puerta en dirección de las manecillas del reloj para aflojar o en dirección contraria a las manecillas del reloj para apretar hasta que la cerradura embutida esté adecuadamente alineada, la puerta se bloquee con facilidad y haya un movimiento menor a 1/16 pulg cuando se cierra la puerta.

I. Instale el cerrojo al insertar tornillos de 3 pulg de largo (se incluyen) a través de los orificios guía y la calza, metiéndolos dentro de los miembros del marco de la abertura sin terminar. Retire el tornillo inicial del cerrojo con orificio para 4 tornillos y reemplácelo con un tornillo de 3 pulg de largo.

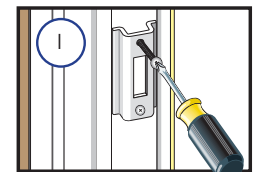
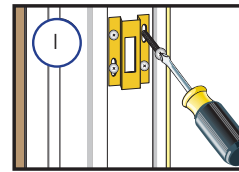

Consulte las instrucciones y las ilustraciones que aparecen debajo.

CAMBIAR LA ORIENTACIÓN DEL DESLIZADOR DE LA PUERTA PARA LAS PUERTAS SERIE 150 DE PELLA® Y ENCOMPASS DE PELLA®

A. Retire el alféizar y los rieles de la pantalla de la puerta anterior. (Utilice una llave Allen o un gancho pequeño para comenzar a retirar.)

B. Gire el marco principal a 180° (de forma que el alféizar sea el dintel). Encaje el alféizar y los rieles de la pantalla en su lugar en la parte inferior de la puerta. Coloque el panel con cuidado sobre caballetes para serruchar o sobre una superficie limpia.

C. Extienda el gancho de cierre y sujete el gancho de cierre mediante una abrazadera con la prensa de tornillo.

Nota: Use la prensa de tornillo en el gancho de cierre para evitar que la cerradura embutida se caiga cuando se retiran los tornillos de montaje de la cerradura.

D. Retire la manija de la puerta al retirar los dos tornillos de montaje.

E. Retire la cerradura embutida. Retire los dos tornillos que fijan el ensamble de la cerradura al panel de la puerta. Empuje la cerradura hacia abajo, luego inclínelo hacia afuera y jale hacia arriba.

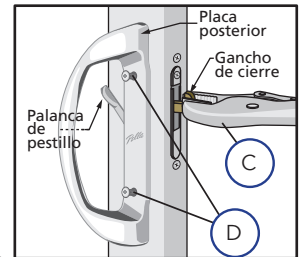

F. Gire a 180° y vuelva a instalar la cerradura. Inserte la cerradura embutida en el panel de la puerta con el tornillo de ajuste del seguro ubicado en la parte inferior, luego incline la parte superior hacia adentro y levante la cerradura para colocarlo en posición. Inserte los dos tornillos de montaje en los orificios de montaje de la cerradura.

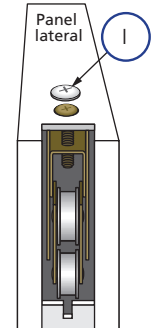
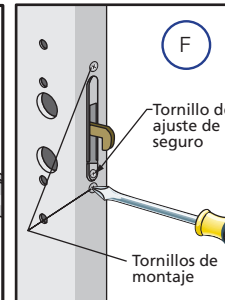
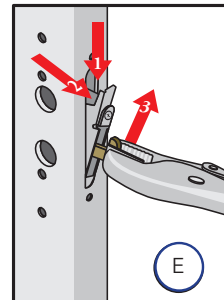
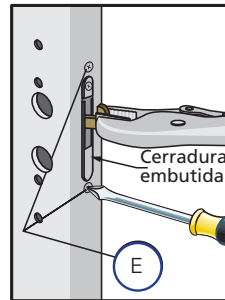

G. Gire la manija a 180° e instale la manija de la puerta al insertar los tornillos de la placa posterior por el panel de la puerta hacia adentro de la manija exterior.

Nota: Si gira la manija dará como resultado la inversión de la etiqueta "Pella". Se deberá solicitar una nueva manija para que "Pella" esté en la orientación correcta.

Nota: La palanca del pestillo debe encajar en la ranura en la parte lateral del ensamble de la cerradura embutida.

H. Retire los rodillos inferiores del panel deslizante al retirar el tornillo superior. Vuelva a instalar los rodillos en el extremo opuesto del panel de la puerta.

I. Solo puertas de alto rendimiento: Retire los bloques del riel superior del panel de la puerta y vuelva a instalarlos en el extremo opuesto del panel.

J. Solo puertas de alto rendimiento: Mueva los enchufes de ventilación del exterior del marco (varillas de espuma blanca) del dintel del marco al lado opuesto del marco. Puede ser necesario utilizar una solución con jabón como lubricante para volver a instalar los enchufes.



Instrucciones para el sellador interior

PRECAUCIÓN: Continuous backer rod (as necessary) and a high quality, low-odor interior sealant such as Pella Window and Door Installation Sealant (or equivalent) is recommended for commercial or high performance installations to create the continuous interior seal. Follow the directions on the cartridge. For standard performance or products with factory applied jamb extensions, use low pressure polyurethane insulating foams. Follow the directions on the can. Do not use high pressure or latex foams. Fiberglass batt or similar insulation is not recommended as it can absorb water and does not act as an air seal.

- A. **Inserte la boquilla o pajilla** entre la abertura sin terminar y el marco para puerta desde el interior. Use pinzas (si es necesario) para comprimir el extremo del tubo de una pajilla y así permitir que se ajuste a aberturas más pequeñas.
- B. **Coloque un cordón de espuma de 1 pulg** de profundidad a aproximadamente 1 pulg desde el interior del marco para permitir que se expanda. HACER NO llene toda la profundidad de la cavidad de la abertura sin terminar.

NOTA: Aplique espuma entre el marco y la abertura sin terminar, **NO** entre las extensiones de la jamba y la abertura sin terminar.

- C. **Vuelva a revisar el funcionamiento de la puerta** y retire los espaciadores de transporte restantes luego de la instalación de la espuma. El exceso de espuma puede eliminarse con un cuchillo dentado luego de curarse.
- D. **Para garantizar un sellado interior continuo**, aplique sellador sobre las calzas o los sujetadores que interrumpen el sello de espuma o a su alrededor.
- E. **Coloque un cordón de sellador continuo a lo largo del alféizar interior el lugar de la intersección del alféizar de la puerta y el subsuelo.** Continúe con la aplicación del sellador a 6 pulg por encima de cada jamba.

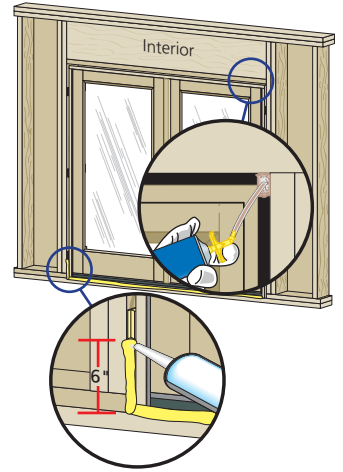

Instrucciones para el sellador exterior

PRECAUCIÓN: Use un sellador exterior multiuso de alta calidad como el sellador de instalación de puertas Pella. Siga las instrucciones del cartucho.

Puertas con brida al ras:

- A. **Coloque un cordón de sellador en el borde de la brida al ras**, en la parte superior y en los laterales.

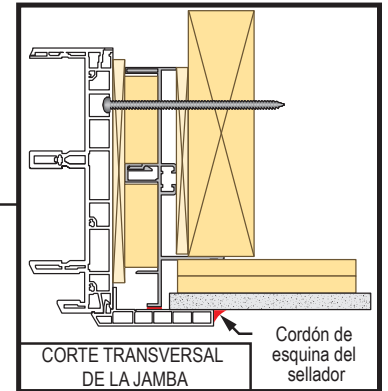
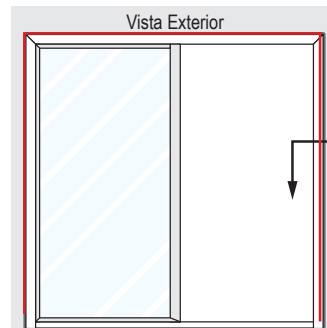

Puertas con brida al ras

- B. **Para una puerta sin brida al ras en el alféizar**, instale una tapa de esquina en la parte inferior de la brida al ras de cada jamba. Retire el papel de cobertura de las cintas adhesivas en la parte posterior de la tapa de la esquina y presione la tapa de la esquina en el botón de la brida al ras de la jamba.

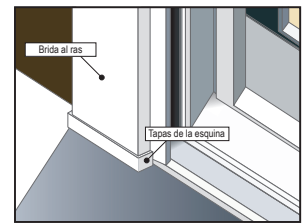
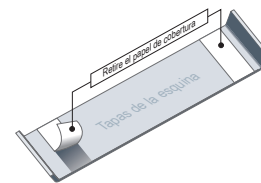

Puertas con reborde exterior EnduraClad®:

- A. **Inserte la varilla de relleno a 3/8 pulg** de profundidad en el espacio alrededor de la puerta. La varilla de relleno proporciona más forma y controla la profundidad de la línea de sellador.
- B. **Aplique un cordón continuo de sellador** a todo el perímetro de la puerta.
- C. **Moldee, trabaje y limpie el exceso de sellador.** Cuando termine, el sellador debe tener la forma de un reloj de arena.

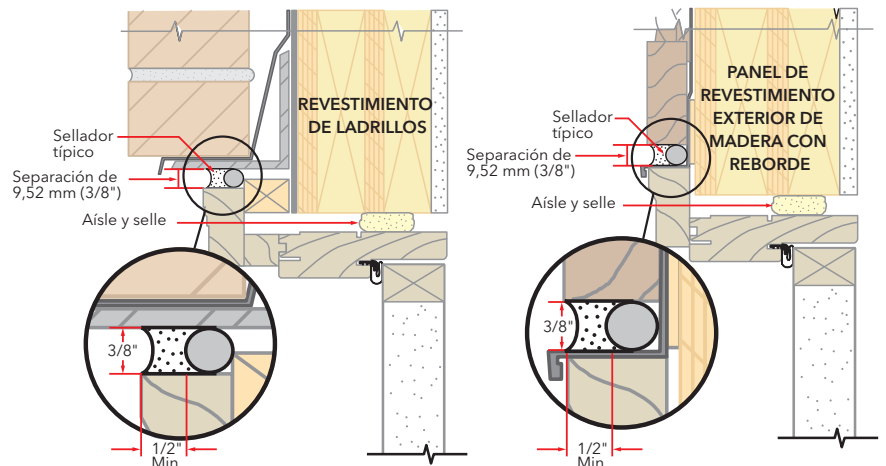



- A. Corte el revestimiento para alféizar del ancho de la abertura sin terminar más 5,08 cm.

NOTA: Los 5,08 cm agregados al ancho de la abertura sin acabar es para un pliegue de 2,54 cm en cada extremo.

- B. Realice un corte de 2,54 cm en cada pliegue en ambos extremos del revestimiento para alféizar.

NOTA: Estos cortes permitirán el plegado de los bordes del revestimiento para alféizar.

- C. Corte 2,54 cm de cada extremo del reborde del revestimiento para alféizar interior.
- D. Pliegue cada extremo del panel central hacia arriba.
- E. Instale el revestimiento para alféizar deslízandolo en su lugar hasta que el reborde del revestimiento para alféizar exterior esté al ras del exterior de la abertura sin acabar.

- F. Aplique la cinta tapajuntas para alféizar. Corte un trozo de cinta tapajuntas 5,08 cm más largo que el ancho de la abertura. Aplique en la parte inferior de la abertura, cubriendo el reborde del revestimiento para alféizar exterior como se muestra.

NOTA: Si corresponde, aplique adhesivo en aerosol al fieltro de construcción antes de aplicar la cinta tapajuntas.

- G. Corte dos trozos de 22,86 cm de cinta tapajuntas con una lengüeta de 2,54 cm x 7,62 cm en la parte inferior, en esquinas opuestas como se muestra.
- H. Aplique los trozos de 22,86 cm con lengüetas de cinta tapajuntas. La cinta se aplica de forma que 5,08 cm cubran el interior de la abertura sin acabar y se superponga sobre la brida lateral del alféizar. La lengüeta de 2,54 cm x 7,62 cm se superpone sobre la cinta tapajuntas como se muestra.
- I. Corte dos trozos de 15,24 cm de cinta tapajuntas y aplique a cada lado de la abertura sin terminar, superponiendo el primer trozo a 2,54 cm y la parte inferior sobre la brida lateral del revestimiento para alféizar como se muestra.

- J. Corte un trozo de cinta tapajuntas del ancho de la abertura. Instálelo en las bridas del revestimiento para alféizar y sobrepase la cinta del paso 1N en 2,54 cm. Si es necesario, agregue un segundo o tercer trozo de cinta tapajuntas hasta que el revestimiento del alféizar quede cubierto hasta el reborde del revestimiento del alféizar interior.

NOTA: El propósito de la cinta es sellar los tornillos del alféizar al instalar la puerta.

- K. Corte dos trozos de cinta tapajuntas de 3,81 cm x 15,24 cm y aplique a las esquinas inferiores de la abertura comenzando en la esquina del revestimiento para alféizar, con 19,05 mm de cinta en el revestimiento para alféizar y 19,05 mm de cinta en la brida lateral. El resto de la cinta se debe colocar a un ángulo de 45 grados sobre el exterior.
- L. Coloque el soporte de alféizar de aluminio o los bloques sujetadores de madera en el exterior de la placa para apoyar el borde del alféizar de la puerta. Coloque el soporte de alféizar al ras del subsuelo.

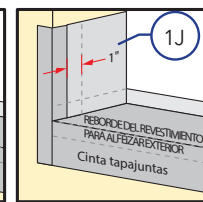
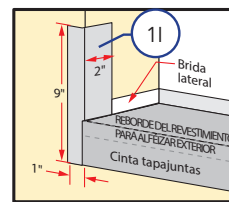
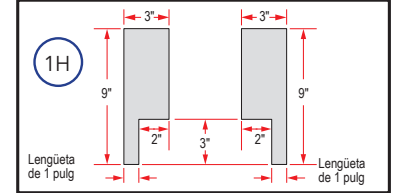
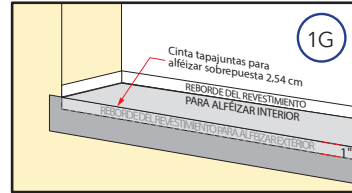
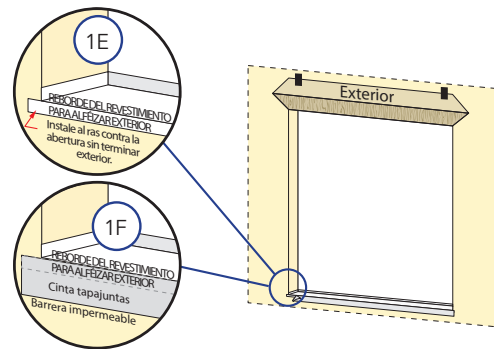
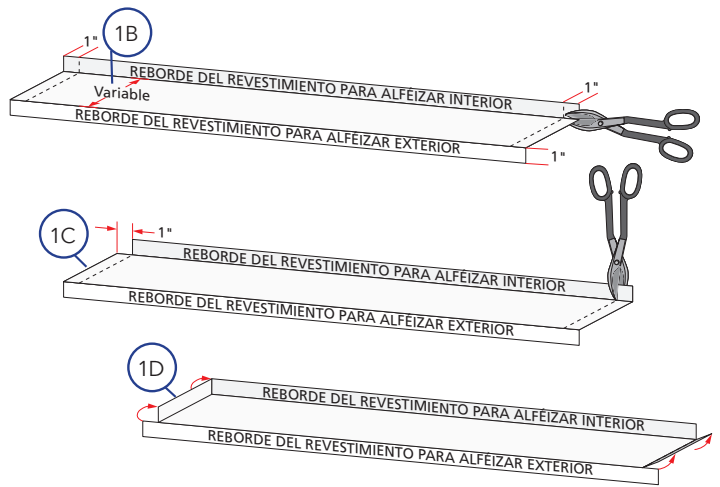

Instrucciones para tabla de concreto (sin revestimiento para alféizar)

NOTA: Limpie en profundidad la tabla donde se instalarán los selladores. En lugar de colocar cinta tapajuntas en la parte inferior de la abertura sin terminar, realice lo siguiente:

- A. Coloque cinta tapajuntas en la parte inferior a 15,24 cm de las jambas de la abertura sin terminar.
- B. Corte (2) pedazos de 22,82 cm de cinta tapajuntas según se muestra en el paso 1H más arriba.
- C. Colóquelos superpuestos con la cinta tapajuntas que colocó en el paso A en 2,54 cm.
- D. Coloque un cordón de sellador de 9,52 mm donde el borde inferior de la cinta tapajuntas se une con la tabla de concreto.
- E. Cuando la construcción se dobla en las jambas, corte en un ángulo de 30 grados según se ilustra.

Siga las páginas de métodos de instalación que apliquen para completar la instalación, con la excepción de que deberá sellar el alféizar de la puerta directamente en la tabla.

