

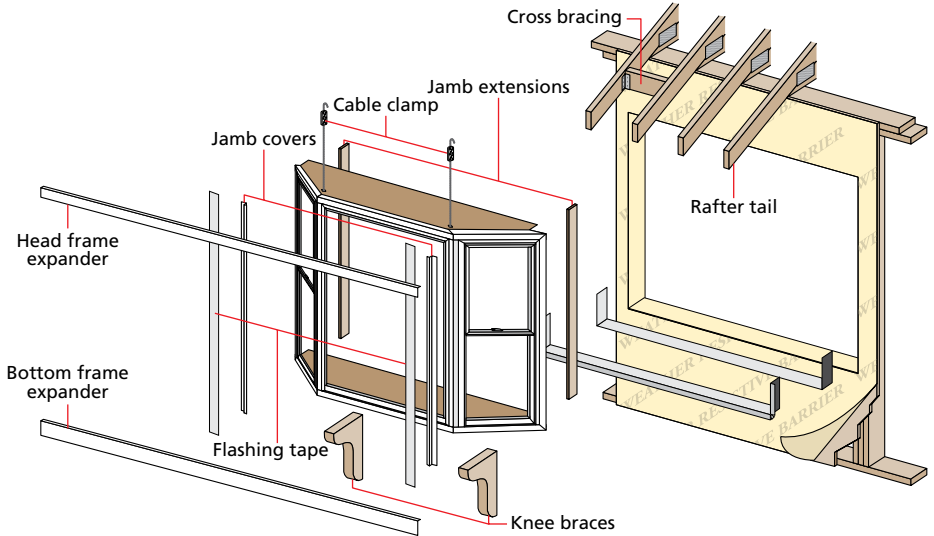

**INSTALLATION INSTRUCTION  
INSTRUCCIONES DE INSTALACION  
FOR BAY AND BOW WINDOW WITH SEAT BOARD  
VENTANAS DE MIRADOR CON TABLA DE ASIENTO**



Lea las instrucciones en español en el reverso.



Always read the Pella® Limited Warranty before purchasing or installing Pella products. By installing this product, you are acknowledging that this Limited Warranty is part of the terms of the sale. Failure to comply with all Pella installation and maintenance instructions may void your Pella product warranty. See Limited Warranty for complete details at <http://warranty.pella.com>.







**Note:** These instructions may be used for all Pella Bay and Bow windows that have a head and seat board. Support cables are installed in factory assembled bay and bow combinations.

**Caution:** The factory-installed support cables must be attached to members capable of supporting 1,300 lbs. If the members are not capable of supporting 1,300 lbs., knee braces must be used in addition to the cables. Bay and bow units are not intended to support any roof structure. Consult an architect, engineer or construction professional if the ability of the members to support the bay or bow is not known.

**Installation Instructions for Typical Wood Frame Construction.**

These instructions were developed and tested for use with typical wood frame wall construction in a wall system designed to manage water. **These instructions are not to be used with any other construction method.** Installation instructions for use with other construction methods, multiple units or bow and bay windows, may be obtained from Pella Corporation, a local Pella retailer, or by visiting <http://www.pella.com>. Building designs, construction methods, building materials, and site conditions unique to your project may require an installation method different from these instructions and additional care. Determining the appropriate installation method is the responsibility of you, your architect, or construction professional.

## YOU WILL NEED TO SUPPLY:

- Cedar or Impervious shims/spacers (12 to 20) 
- 10d galvanized finish nails or #8 x 2 1/2" flat head corrosion-resistant screws (4 to 6) 
- Closed cell foam backer rod/sealant backer (20 to 35 ft.) 
- Pella® SmartFlash™ foil backed butyl window and door flashing tape or equivalent 
- High quality exterior grade polyurethane or silicone sealant (1 tube per window) 
- Great Stuff™ Window and Door Insulating Foam Sealant by the Dow Chemical Company or equivalent low pressure polyurethane window and door foam - DO NOT use high pressure or latex foams 
- Interior trim and/or jamb extensions (25 to 40 ft.)
- Knee braces (2)

## TOOLS REQUIRED:

- Tape measure 
- Level 
- Square 
- Hammer 
- Stapler 
- Scissors or utility knife 
- Sealant gun 
- Drill with a #2 Phillips and a #3 square drive bit 
- 3/16" wrench or socket 
- 1/2" open end wrench 

REMEMBER TO USE APPROPRIATE PERSONAL PROTECTIVE EQUIPMENT.

# 1 ROUGH OPENING PREPARATION

## A. Verify the opening is plumb and level.

*Note: It is critical that the bottom is level.*

- ## B. Verify the window will fit the opening.
- Measure all four sides of the opening to make sure it is 3/4" larger than the window in both width and height. On larger openings measure the width and height in several places to ensure the header or studs are not bowed.

*Note: 1-1/2" or more of solid wood blocking is required around the perimeter of the opening. Fix any problems with the rough opening before proceeding.*

- ## C. Cut the water resistive barrier.
- Fold side flaps into the opening and staple to inside wall.

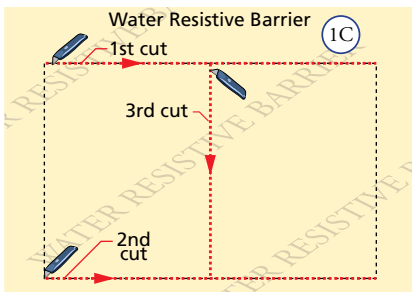

- ## D. Apply sill flashing tape #1.
- Cut a piece of flashing tape 12" longer than the opening width. Apply at the bottom of the opening as shown (1D) so it overhangs 1" to the exterior.

*Note: The tape is cut 12" longer than the width so that it will extend 6" up each side of the opening.*

- ## E. Tab the sill flashing tape and fold.
- Cut 1" wide tabs at each corner (1/2" from each side of corner) (1E). Fold tape to the exterior and press firmly to adhere it to the water resistive barrier.

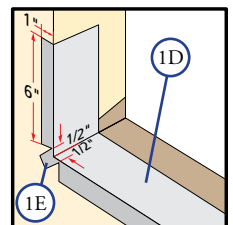
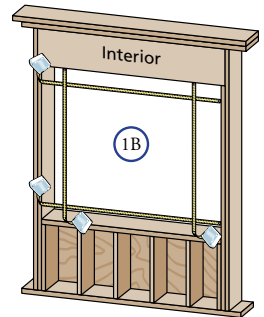
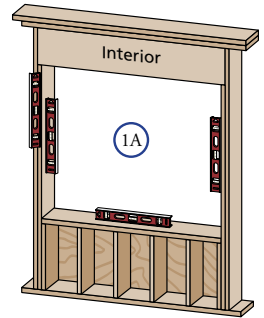

- F. **Apply sill flashing tape #2.** Cut a piece of flashing tape 12" longer than the opening width. Apply at the bottom, overlapping tape #1 by at least 1". DO NOT allow the tape to extend past the interior face of the framing (1F).  
*Note: The flashing tape may not fully cover the framing members.*

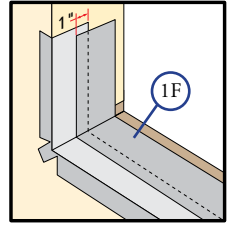

- G. **Install and level sill spacers.** Place 1" wide by 3/8" thick spacers on the bottom of the opening 1/2" from each side. Add shims to ensure the spacers are level. Once level, attach spacers and shims to the opening to prevent movement.

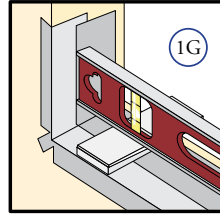

## 2 SETTING THE WINDOW

TWO OR MORE PEOPLE WILL BE REQUIRED FOR THE FOLLOWING STEPS.

*Note: In some installations, the cable clamps will not be accessible for cable attachment and adjustment after the window is installed. For this type of installation proceed to Cross Bracing Mount - Non Accessible Cable Attachment. The cable and clamp will have to be measured and installed before the window is installed.*

- A. **Insert the window from the exterior of the building.** Place the seat of the window at the bottom of the opening and slide the top into position. Center the window between the sides of the opening to allow clearance for shimming.
- B. **Place temporary bracing** under the seat of the window and raise the unit until level as shown (2B).

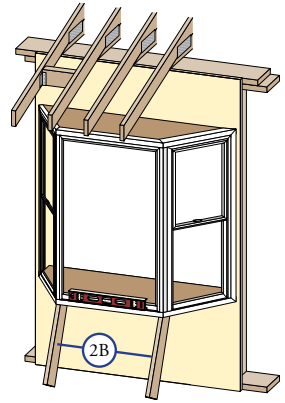

- C. **Plumb and square window.** Place shims 1" from the bottom and top of the window between the window and the sides of the opening. Adjust the shims as required to plumb and square the window in the opening. Place shims at the midpoint of the window sides.

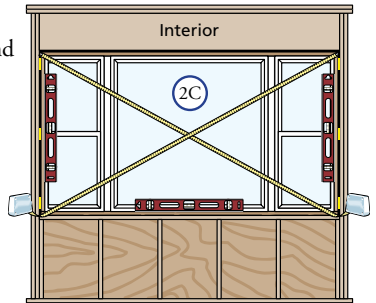

- D. **Nail one 10d finishing nail or drive a #8 x 2-1/2" long screw** on each end, through the seat board into the rough opening.
- E. **Continue placing shims/spacers** between the seat board and the rough opening at not more than 16" on center. Ensure the seat board is flat.
- F. **Nail one 10d finishing nail or drive a #8 x 2-1/2" long screw** on each end, through the head board into the rough opening.

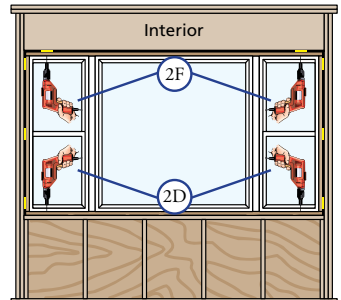

- G. **Place shims** between the head board and the rough opening at not more than 16" on center. Ensure the head board is straight and level.

# 3 CABLE CLAMP INSTALLATION

*Note: Support cables are installed in factory assembled bay and bow combinations.*

*Install Cable Clamps based on type of installation needed. Cross Bracing Installation consists of attaching 2 x 6 cross bracing between the rafter tails. Header Mount Installation consists of attaching to a solid structural member - header, sill plates or wall stud.*

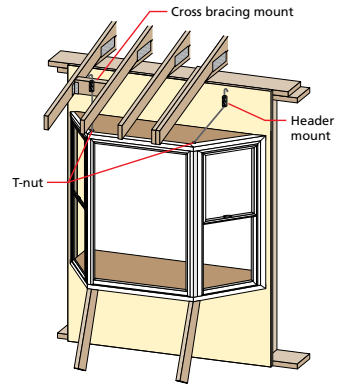

## CROSS BRACING MOUNT OF CABLE CLAMPS

- Install 2 x 6 cross braces** between the rafter tails, directly above the cable holes in the bay/bow head board.
- Install the cable clamps** directly above the T-nuts where adequate support is available. Holding the clamp parallel to the up-running cable, drive the #12 x 3-1/4" square screws partway into the mounting surface using a #3 square drive bit.
- Run the cable up through the bottom of the cable clamp.** Hold the cable up tight above the clamp and drive the two center clamp screws all the way in to lock the cable in place. Drive in the remaining #12 x 3-1/4" square screws all the way.

*Note: Make sure all 4 screws are driven in at maximum torque. Additional tensioning may be done with the nuts on the opposite end of the cable at the bottom of the bay/bow unit.*

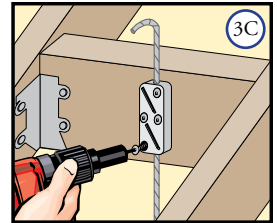
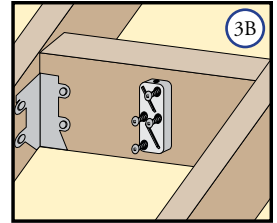

## CROSS BRACING MOUNT - NON ACCESSIBLE CABLE ATTACHMENT

*Note: Install the cable clamp and cable prior to installing the bay/bow unit.*

- Install 2 x 6 cross braces** between the rafter tails, directly above the cable holes in the bay/bow head board.
- Remove the cable from the bay/bow unit.** Measure the distance from the bottom of the cable clamp to the bottom of the header plus 3/8" head clearance (A dimension). Measure the height of the unit from the top of the head board to the bottom of the seat board (B dimension). Add "A" to "B" to get the correct length of cable hanging from the bottom of the cable clamp. Insert the cable end through the round hole of the cable clamp. Ensure the correct length of cable is hanging below the bottom of the cable clamp. Tighten the two cable clamp corner screws. Insert one screw into each of the center holes in the cable clamp, and tighten to fully clamp the cable in position.

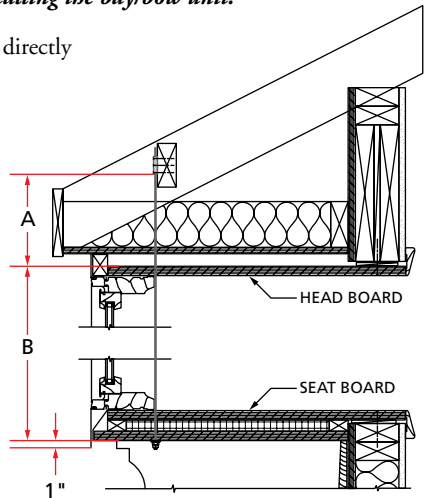

# 3 CABLE CLAMP INSTALLATION (continued)

- C. **When the bay/bow unit is being installed**, thread the threaded end of the cable through the "T" nut, down the length of the bay/bow unit, and out the drilled hole in the seat board. Place a washer and two hex nuts on each cable end.

*Note: The interior mullion cover can easily be removed for this purpose and must be reinstalled when installation is complete.*

## HEADER MOUNT OF CABLE CLAMPS

*This method may only be used if the projection of the bay/bow is 18" or less. Use the Cross Bracing method if the projection of the bay/bow is more than 18".*

*Note: Be sure that the cable clamps are secured to a solid structural member - header, sill plates or wall stud. If the structural member or cable clamps are not securely attached, they may loosen during or after installation causing the bay/bow unit to sag.*

- A. **Install the cable clamps.** Drive the #12 x 3-1/4" square screws part way into the mounting surface using a #3 square drive bit.
- B. **Run the cable up through the bottom of the cable clamp.** Hold the cable up tight above the clamp and drive the two center clamp screws all the way in to lock the cable in place. Drive in the remaining #12 x 3-1/4" square screws all the way.

*Note: Make sure all 4 screws are driven in at maximum torque. Additional tensioning may be done with the nuts on the opposite end of the cable at the bottom of the window.*

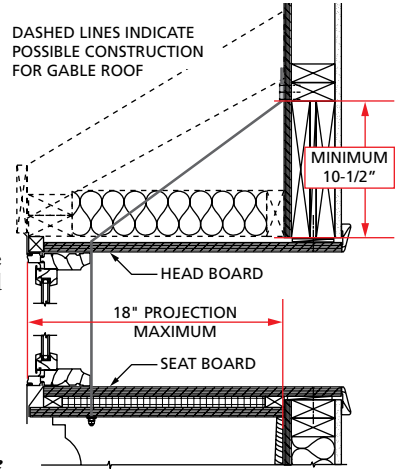

# 4 FASTENING THE WINDOW

- A. **Tighten the top hex nut on both cable ends.** Using a 3/16" wrench or socket, hold the cable end in position while tightening the top hex nut with a 1/2" wrench or socket. This will keep the cable from twisting as the hex nuts are tightened with a wrench.
- B. **Secure the seat board and head board** by using 10d finishing nails or 2-1/2" long screws on 16" centers; nail or screw through the head board, seat board and shims into the rough opening.
- C. **Remove the temporary bracing.** Check the window for level, plumb, sash reveal and operation. Readjust, if needed.

*Note: Be sure to use the temporary support when readjusting the nuts.*

- D. **Tighten the locking (bottom) nut on both cable ends and remove the temporary support** once the final position is found. **DO NOT** cut the threaded end off the cable as this will prevent future adjustment should it be needed.
- E. **Installation of knee braces is recommended** to help support the weight of the bay/bow unit. Weight calculations must take into account the weight of the items that may be placed on the seat board of the bay/bow unit. Knee braces are required if the upper roof/framing members cannot support 1,300 lbs. or more.

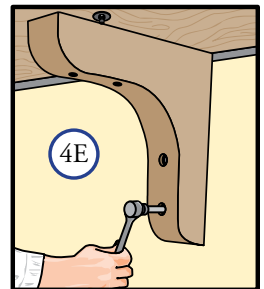

# 5 INSULATING FOAM APPLICATION

**Caution:** Ensure use of low pressure polyurethane window and door insulating foams and strictly follow the foam manufacturer's recommendations for application. Use of high pressure foams or improper application of the foam may cause the window frame to bow and hinder operation.

**A. Apply insulating foam sealant (see Caution above).**

From the exterior, insert the nozzle of the applicator approximately 1" deep into the space between the window and the rough opening and apply a 1" deep bead of foam. This will allow room for expansion of the foam and will minimize squeeze out. If using insulating foam other than Great Stuff™ Window and Door Insulation Foam by the Dow chemical Company, allow the foam to cure completely (usually 8 to 24 hours) before proceeding to the next step.

**Note:** It may be necessary to squeeze the end of the tube with pliers to be able to insert into the space between the jamb boards and the rough opening, and between the head and seat board and the rough opening.

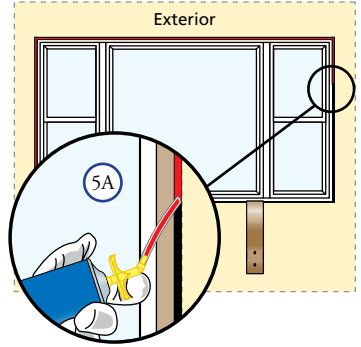

# 6 SEALING THE BAY/BOW UNIT TO THE EXTERIOR WALL CLADDING

**When applying siding, brick veneer or other exterior finish material, leave adequate space between the jamb cover and the exterior finish material for sealant.**

**A. Install the exterior jamb covers** onto the outer two windows. Apply a bead of sealant to the edge of the leg that will be driven into the accessory groove. Drive the short leg into the accessory groove using a block of wood with rounded edges and a hammer.

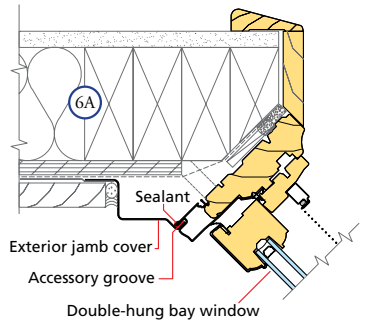

**B. Nail the jamb covers to the wall** using one nail on each end, and one in the center.

**C. Cut two pieces of flashing tape 6" longer than the frame height of the window.** Apply the flashing tape 3" above the top of the jamb cover, overlapping it onto the water resistive barrier.

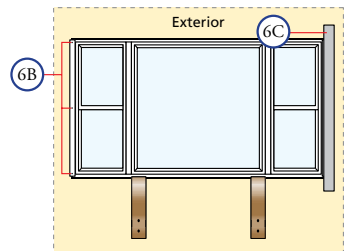

D. **Install wood blocking between the top of the window and the soffit as shown.** The blocking should be flush with the exterior of the window frame.

E. **Notch the retainer leg of the top and bottom frame expanders.** Hold the frame expander so it is centered on the center window, and mark the frame expander at the center of the wedge that is between the windows. Cut a 1/4" wide notch out of the retainer leg to allow the frame expander to bend and attach to the flanker windows.

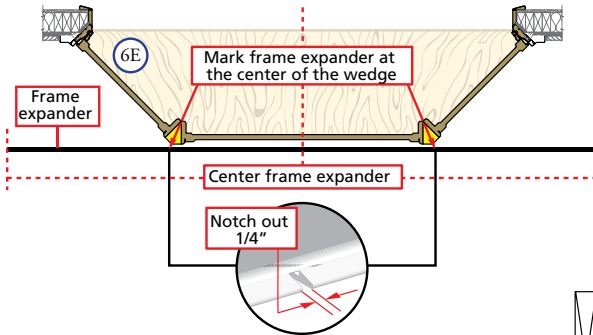

F. **Apply a bead of sealant on the leg of the head frame expander** and install by tapping on using a block of wood with rounded edges and a hammer.

G. **Install the bottom frame expander** by tapping on with a block of wood with rounded edges and a hammer.

H. **Insert backer rod** into the space between the jamb cover and the exterior finish material as deep as it will go. Apply a bead of high quality exterior grade sealant on top of the backer rod. Shape, tool and clean excess sealant. When finished, the sealant should be the shape of an hourglass.

*Note: Backer rod adds shape and depth for the sealant line. This method creates a more flexible sealant line capable of expanding and contracting.*

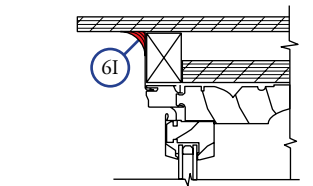
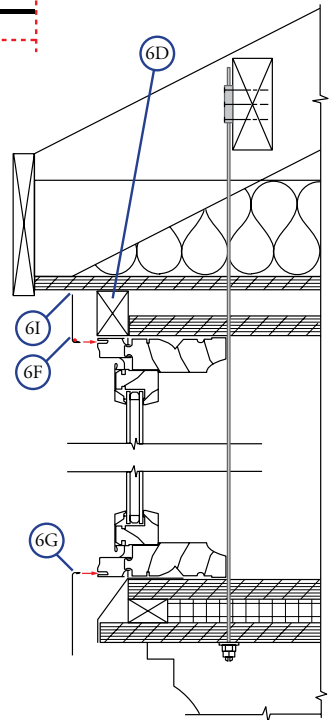
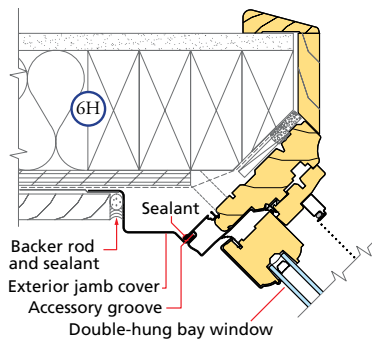

I. **Apply a corner bead of sealant** across the top of the head frame expander. Shape, tool and clean excess sealant.

J. **Install the interior jamb extensions** (provided).

K. **Install roofing material per the manufacturer's instructions.**

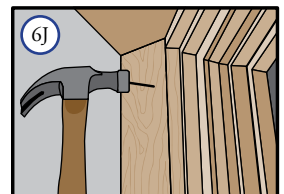

## INTERIOR FINISHING

If products cannot be finished immediately, cover with clear plastic to protect from dirt, damage and moisture. Remove any construction residue before finishing. Sand all wood surfaces lightly with 180 grit or finer sandpaper. DO NOT use steel wool. BE CAREFUL NOT TO SCRATCH THE GLASS. Remove sanding dust.

Pella products must be finished per the below instructions; failure to follow these instructions voids the Limited Warranty.

- On casement and awnings, it is optional to paint, stain or finish the vertical and horizontal sash edges.
- On single-hung and double-hung, do not paint, stain or finish the vertical sash edges, any finish on the vertical sash edges may cause the sash to stick; it is optional to paint, stain or finish the horizontal sash edges.
- On patio doors, it is optional to paint, stain or finish the vertical and horizontal panel edges.

***Note: To maintain proper performance do not paint, finish or remove the weather-stripping, mohair dust pads, gaskets or vinyl parts. Air and water leakage will result if these parts are removed. After finishing, allow venting windows and doors to dry completely before closing them.***

Pella Corporation is not responsible for interior paint and stain finish imperfections for any product that is not factory-applied by Pella Corporation. Use of inappropriate finishes, solvents, brickwash, or cleaning chemicals will cause adverse reactions with window and door materials and voids the Limited Warranty.

For additional information on finishing see the Pella Owner's Manual or go to [www.pella.com](http://www.pella.com).

## EXTERIOR FINISH

The exterior frame and sash are protected by aluminum cladding with our tough EnduraClad® or EnduraClad Plus baked-on factory finish that needs no painting. Clean this surface with mild soap and water. Stubborn stains and deposits may be removed with mineral spirits. DO NOT use abrasives. DO NOT scrape or use tools that might damage the surface.

Use of inappropriate finishes, solvents, brickwash or cleaning chemicals will cause adverse reactions with window and door materials and voids the Limited Warranty.

## CARE AND MAINTENANCE

Care and maintenance information is available in the Pella Owner's Manual. You can obtain an owner's manual by contacting your local Pella retailer. This information is also available on [www.pella.com](http://www.pella.com).

## IMPORTANT NOTICE

Because all construction must anticipate some water infiltration, it is important that the wall system be designed and constructed to properly manage moisture. Pella Corporation is not responsible for claims or damages caused by anticipated and unanticipated water infiltration; deficiencies in building design, construction and maintenance; failure to install Pella® products in accordance with Pella installation instructions; or the use of Pella products in wall systems which do not allow for proper management of moisture within the wall systems. The determination of the suitability of flashing and sealing systems are the responsibility of the Buyer or User, the architect, contractor, installer, or other construction professional and are not the responsibility of Pella.

Pella products should not be used in barrier wall systems which do not allow for proper management of moisture within the wall systems, such as barrier Exterior Insulation and Finish Systems, (EIFS) (also known as synthetic stucco) or other non-water managed systems. Except in the states of California, New Mexico, Arizona, Nevada, Utah, and Colorado, **Pella makes no warranty of any kind on and assumes no responsibility for Pella windows and doors installed in barrier wall systems. In the states listed above, the installation of Pella Products in barrier wall or similar systems must be in accordance with Pella's installation instructions.**

Product modifications that are not approved by Pella Corporation will void the Limited Warranty.



## ACABADO INTERIOR

Si no puede realizar el acabado de los productos inmediatamente, cubralos con plástico transparente para protegerlos de la suciedad, de posibles daños y de la humedad. Elimine cualquier residuo producido durante la construcción antes de realizar el acabado. Lije todas las superficies de madera con un papel de lija de grano 180 o menor. NO use lana de acero. ASEGURESE DE NO RAYAR EL VIDRIO.

Elimine el polvo producido al lijar.

Los productos Pella deben recibir un acabado según las instrucciones que verá a continuación; el cumplimiento de estas instrucciones invalidará la garantía limitada.

- En los marcos giratorios y toldos, es opcional pintar, entintar o acabar los bordes de las hojas verticales y horizontales.
- En las ventanas de abertura simple y abertura doble, no pinte, entinte ni acabe los bordes de la hoja vertical, ya que la hoja puede pegarse. Es opcional pintar, entintar o acabar los bordes de la hoja horizontal.
- En las puertas para patio, es opcional pintar, entintar o acabar los bordes de los paneles verticales y horizontales.

**Nota: Para mantener el correcto rendimiento del producto, no pinte, acabe ni elimine los burletes, las almohadillas de mohair contra el polvo, los empaques ni las piezas de vidrio. Si elimina estas piezas, se producirán fugas de aire y agua. Después de aplicar el acabado, deje que las puertas y las ventanas de ventilación se sequen por completo antes de cerrarlas.**

Pella Corporation no es responsable de las imperfecciones de la pintura interior y el acabado entintado de ningún producto que no haya sido aplicado en la fábrica por Pella Corporation. El uso incorrecto de acabados, solventes, productos químicos para lavar ladrillos y limpiadores causará reacciones adversas en los materiales de puertas y ventanas, y anulará la garantía limitada.

Para obtener información adicional sobre el acabado, vea el manual del usuario de Pella o visite [www.pella.com](http://www.pella.com).

## ACABADO EXTERIOR

El bastidor y el marco exteriores están protegidos por un revestimiento de aluminio con un acabado EnduraClad® o EnduraClad Plus de Pella aplicado en fábrica que no necesita pintura. Limpie esta superficie con un jabón suave y agua. Las manchas y los depósitos resistentes pueden quitarse con alcoholes minerales. NO utilice agentes abrasivos. NO raye ni utilice herramientas que puedan dañar la superficie.

El uso de acabados, solventes, lavados de ladrillos o productos químicos de limpieza inadecuados provocará reacciones adversas con los materiales de las ventanas y las puertas, y anulará la garantía limitada.

## CUIDADO Y MANTENIMIENTO

La información sobre el cuidado y el mantenimiento se incluye en el Manual del propietario de Pella. Puede obtener un manual del propietario contactando a su representante de ventas local de Pella. Esta información también está disponible en [www.pella.com](http://www.pella.com).

## NOTA IMPORTANTE

Debido a que en todas las construcciones se debe anticipar algún tipo de filtración de agua, es importante que el sistema de paredes esté diseñado y construido para manejar adecuadamente la humedad. Pella Corporation no será responsable por reclamos o daños causados por filtración de agua prevista o imprevista, deficiencias en el diseño de la edificación, construcción y mantenimiento, incumplimiento de las instrucciones de instalación de los productos Pella; o el uso de los productos Pella en sistemas de barreras de pared; los cuales no permiten el manejo apropiado de la humedad dentro del sistema de pared. La determinación de la idoneidad de todos los componentes de la construcción, incluyendo el uso de los productos Pella, así como del diseño y la instalación de impermeabilizante y sistemas selladores, son de la construcción y no son responsabilidad de Pella.

Los productos Pella no deben ser usados en sistemas de barrera de pared que no permitan el adecuado manejo de la humedad dentro de los sistemas de pared, tales como barrera de aislamiento exterior y sistemas de acabado (EIFS, por sus siglas en inglés) (también conocidos como estuco sintético) en Arizona, Nevada, Utah y Colorado. Pella no otorga garantía de ningún tipo ni asume responsabilidad por las ventanas Pella ni las puertas instaladas en sistemas de barreras de pared. En los estados mencionados arriba, la instalación de los productos Pella en sistemas de barrera de pared deberá estar de acuerdo con las instrucciones de instalación de Pella.

Las modificaciones al producto que no hayan sido aprobadas por Pella Corporation invalidarán la garantía limitada.

- D. **Instale bloques sujetadores** entre el extremo superior de la ventana y el platon de alero como se muestra. Los bloques sujetadores deben quedar a ras del exterior del marco de la ventana.
- E. **Haga una muesca** en la para de retención de los extensores del marco superior y del interior. Sostenga el extensor del marco, a fin de que quede centrado en la ventana del centro, y marque 1/4 de pulgada de ancho de la para de retención a fin de permitir que el extensor del marco se incline y sujete los paneles laterales de las ventanas.

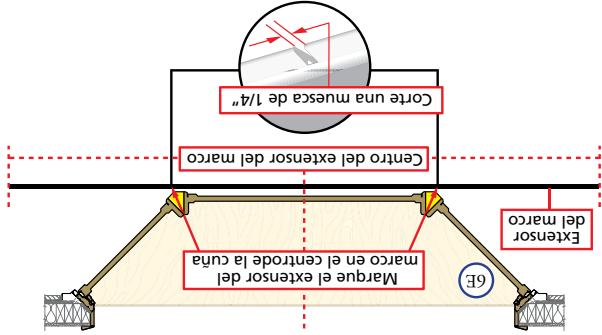

- F. **Aplique un reborde de sellador** sobre la para del extensor del marco del cabecero e instalo golpeando con un martillo sobre un bloque de madera.
- G. **Instale el extensor del marco** inferior golpeando con un martillo sobre un bloque de madera con bordes redondeados.

- H. **Inserte la varilla de relleno** en el espacio entre la cubierta de la jamba y el material de revestimiento exterior tan profundamente como pueda. Aplique un reborde de sellador para exteriores de alta calidad en la punta de la varilla de relleno. Moldee, trabaje y limpie el exceso de sellador. Cuando termine, el sellador debe tener la forma de un reloj de arena.
- Nota: La varilla de relleno confiere forma y profundidad a la línea del sellador. Este método crea una línea de sellador más flexible, capaz de expandirse y contraerse.*

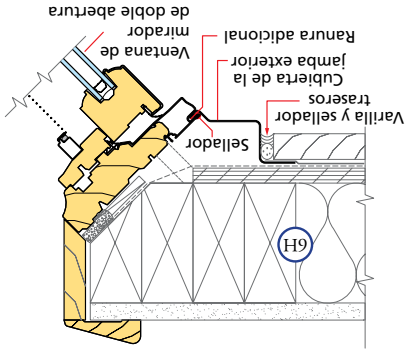

- I. **Aplique un reborde de sellador** sobre la parte superior del extensor del marco del cabecero. Moldee, trabaje y limpie el exceso de sellador.
- J. **Instale las extensiones de las jambas interiores** (incluidas).
- K. **Instale el material para techos según las instrucciones del fabricante.**

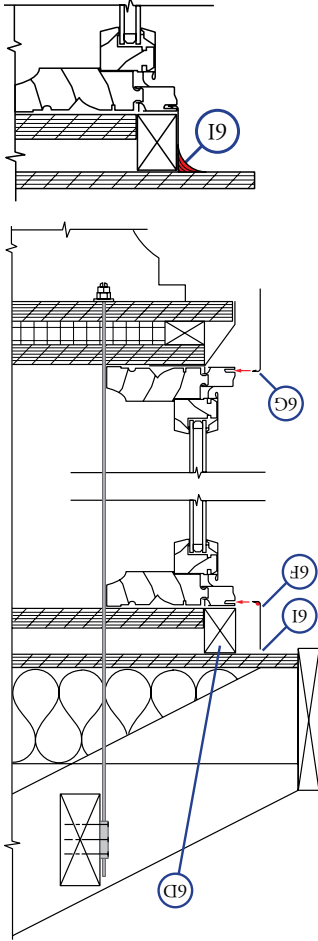
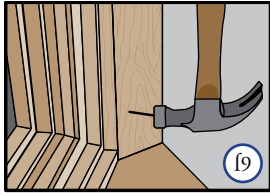

# 5 APLICACION DE LA ESPUMA AISLANTE

**Precaución:** Utilice exclusivamente espumas de poliuretano de baja expansión para instalación de puertas y ventanas, y siga al pie de la letra las recomendaciones para la aplicación de la espuma suministradas por el fabricante de la espuma. El uso de espumas altamente expansivas o la aplicación incorrecta de la espuma pueden hacer que la puerta se deforme y pueden dificultar su funcionamiento.

A. Aplique la espuma aislante. (Vea "Precaución"). Desde el interior, inserte la boquilla del aplicador aproximadamente 1 pulgada (25,4 mm) dentro del espacio entre la ventana y la abertura sin terminar, y aplique un borde de 1 pulgada (25,4 mm) de profundidad de espuma. Esto dejará suficiente espacio para que la espuma se expanda y reducirá la cantidad que rebosa. Antes de proceder al paso siguiente, espere a que la espuma se seque completamente (normalmente de 8 a 24 horas).  
**Nota:** Puede que sea necesario apretar el extremo del tubo con una pinza para insertar la espuma en el espacio entre los marcos y la abertura, y entre las tablas del cabecero y de asiento y la abertura sin terminar.

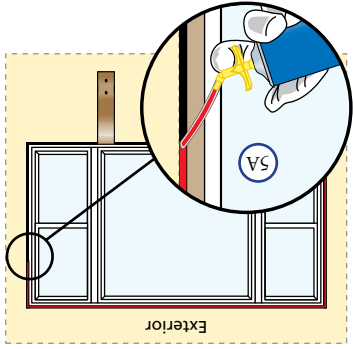

# 6 SELLADO DE LA VENTANA DE MIRADOR AL REVESTIMIENTO EXTERIOR DE LA PARED

Al aplicar revestimiento, revestimiento de ladrillos u otros materiales de acabado exterior, deje un espacio adecuado entre la cubierta de la jamba y el material sellador de revestimiento exterior.

A. Instale las cubiertas exteriores de las jambas sobre las dos ventanas exteriores. Aplique un borde de sellador sobre el borde de la para que se insertara dentro de la ranura adicional. Ajuste la para corta en la ranura adicional con un bloque de madera con bordes redondeados y un martillo.

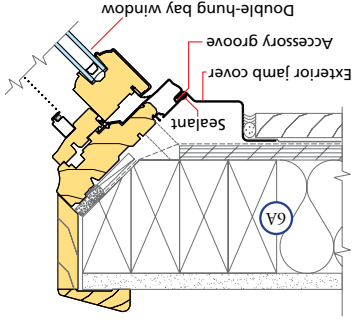

B. Clave las cubiertas de las jambas a la pared utilizando un clavo en cada extremo y uno en el centro.  
 C. Corte dos trozos de cinta tapajuntas que sean 6 pulgadas (15,24 cm) más largos que la altura del marco de la ventana. Aplique la cinta tapajuntas de 3 pulgadas (7,60 cm) por encima del extremo superior de la cubierta de la jamba, superponiéndola con la barrera resistente a la intemperie.

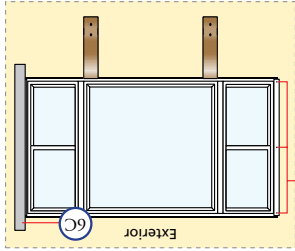

## 3 COLOCACION DE LA ABRAZADERA DE CABLES

(continuación)

- C. Cuando esté instalando la ventana de mirador, pase el extremo roscado del cable a través de la tuerca en forma "T", llévelo hacia abajo hasta cubrir todo el largo de la ventana de mirador y páselo por el agujero de la tabla de asiento. Coloque una arandela y dos tuercas hexagonales en cada extremo del cable.

*Nota:* La cubierta interior de entrapamiento puede quitarse fácilmente durante este proceso y colocarse nuevamente una vez terminada la instalación.

### MONTAJE DE ABRAZADERAS DE CABLE

*Este método solo puede utilizarse si la proyección de la ventana de mirador mide 18 pulgadas (45,7 cm). Utilice el refuerzo cruzado si la proyección de la ventana de mirador mide más de 18 pulgadas (45,7 cm).*

*Nota:* Asegúrese de que las abrazaderas de cables estén sujetadas en un marco estructural sólido

(cabecero, placas del umbral o montante de pared).

*Si el marco estructural o las abrazaderas de cables no están asegurados de manera correcta, pueden aflojarse durante la instalación o después de ella y provocar que la ventana de mirador se mueva.*

- A. Instale las abrazaderas de cables. Inserte parcialmente los tornillos cuadrados No. 12 de 3 1/4 pulgadas en la superficie de montaje usando la broca cuadrada No. 3.

- B. Lleve el cable hasta la base de la abrazadera de

*cables. Sostenga el cable tenso sobre la abrazadera y ajústelo por completo los dos tornillos centrales de la abrazadera para fijar el cable. Inserte completamente los tornillos cuadrados No. 12 de 3 1/4 pulgadas. Nota: Asegúrese de que los cuatro tornillos estén ajustados hasta su máxima torsión. Puede ejercer presión adicional ajustando las tuercas en el extremo opuesto del cable, en la base de la ventana.*

## 4 SUJECION DE LA VENTANA

- A. Ajuste la tuerca hexagonal en ambos extremos del cable. Utilizando una llave de 3/16 de

pulgada (0,47 cm) o un sujetador, sostenga el extremo del cable en posición mientras aprieta la tuerca hexagonal superior con una llave de 1/2 pulgada (1,27 cm) o un sujetador. Esto evitará que el cable se tuerza ya que las tuercas hexagonales están ajustadas con una llave.

- B. Asegure la tabla de asiento y la tabla del cabecero con clavos de acabado de 10d o con tornillos largos de 2 1/2 pulgadas (6,35 cm) en centros de 16 pulgadas (40,6 cm); inserte un clavo o un tornillo en la tabla del cabecero, en la tabla de asiento y en las calzas por el orificio de abertura.

- C. Quite el refuerzo temporal. Asegúrese de que la ventana esté a nivel y a plomo, y controle el reborde de la hoja y el funcionamiento de la ventana. Si es necesario, vuelva a ajustar.

*Nota: Asegúrese de usar el refuerzo temporal cuando esté reajustando las tuercas.*

- D. Ajuste la tuerca de seguridad (parte inferior) en ambos extremos del cable y quite el refuerzo temporal una vez encontrada la posición correcta. No corte el extremo roscado del cable, ya que esto imposibilitará futuros ajustes, que pueden ser necesarios.

- E. Se recomienda la instalación de barras de refuerzo angulares para ayudar a sostener el peso de la unidad saliente. Cuando realice el cálculo del peso, tenga en cuenta el peso de los artículos que colocará en la tabla de asiento de las barras. Las barras de refuerzo angulares son necesarias si los miembros del techo/marco superior no pueden sostener 1300 libras o más.

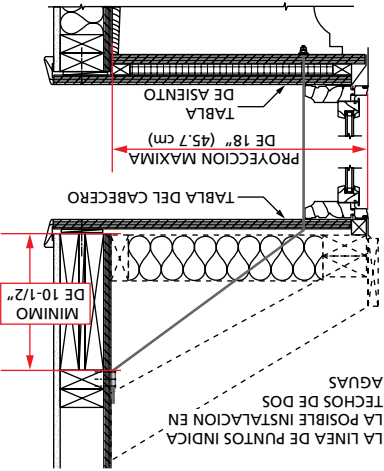
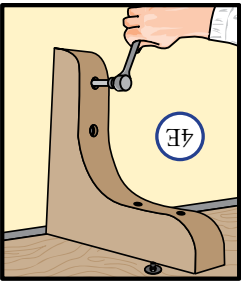

# 3 INSTALACION DE ABRAZADERA DE CABLES

*Nota: Los cables de soporte se instalan en combinaciones de salientes y arcos armados en fábrica.*

**Instale las abrazaderas de cables según el tipo de instalación en untr refuerzo cruzado de 2 x 6 pulgadas (5,08 x 15,24 cm) entre los extremos de las vigas del techo. La instalación montada sobre un marco consiste en untr a un miembro estructural: marco, placas del umbral o montante de pared.**

## MONTAJE DE REFUERZO CRUZADO DE ABRAZADERAS DE CABLES

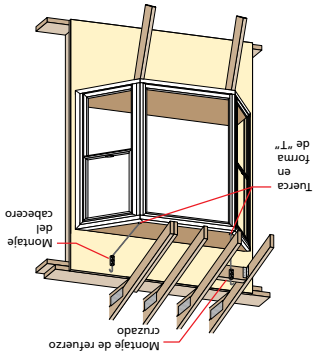

**A. Instale refuerzos cruzados de 2 x 6 pulgadas (5,08 cm x 15,24 cm) entre los extremos de las vigas del techo, directamente sobre los orificios de los cables en la tabla del cabecero de la ventana de mirador.**

**B. Instale las abrazaderas de cables directamente sobre las tuercas en forma de "T" donde exista un soporte adecuado. Sostenga la abrazadera paralela al cable orientada hacia arriba y, con un calador, inserte parcialmente los tornillos cuadrados No. 12 de 3 1/4 pulgadas en la superficie de montaje usando la broca cuadrada No. 3.**

**C. Lleve el cable hacia la base de la abrazadera de cable. Mantenga el cable tenso sobre la abrazadera y atornille totalmente los dos tornillos centrales de la abrazadera para fijar el cable en su lugar. Inserte completamente los tornillos cuadrados No. 12 de 3 1/4 pulgadas. Nota: Asegúrese de que los cuatro tornillos estén ajustados hasta su máxima torsión. Puede ejercerse presión adicional ajustando las tuercas en el extremo opuesto del cable, en la base de la ventana.**

## MONTAJE DE REFUERZO CRUZADO. SUJECION DE CABLES NO ACCESIBLE

*Nota: Instale la abrazadera del cable y el cable antes de instalar la ventana de mirador.*

**A. Instale refuerzos cruzados de 2 x 6 pulgadas (5,08 x 15,24 cm) entre los extremos de las vigas del techo, directamente sobre de los orificios de los cables en la tabla del cabecero de la ventana de mirador.**

**B. Quite el cable de la ventana de mirador.** Mida la distancia desde la base de la abrazadera del cable hasta la base del cabecero, y además, el espacio del cabecero de 3/8 de pulgada (tamaño A). Mida la altura de la unidad desde la parte superior de la tabla del cabecero hasta la base de la tabla de asiento (tamaño B). Agregue "A" a "B" a fin de obtener el largo correcto del cable que cuelga desde la base de la abrazadera del cable. Inserte el cable por el agujero redondo de la abrazadera del cable. Asegúrese de que el largo correcto del cable cuelgue debajo de la base de la abrazadera del cable. Ajuste los dos tornillos de la esquina de la abrazadera del cable. Inserte un tornillo en cada uno de los agujeros centrales, en la abrazadera del cable, y ajuste hasta colocar la abrazadera en su posición.

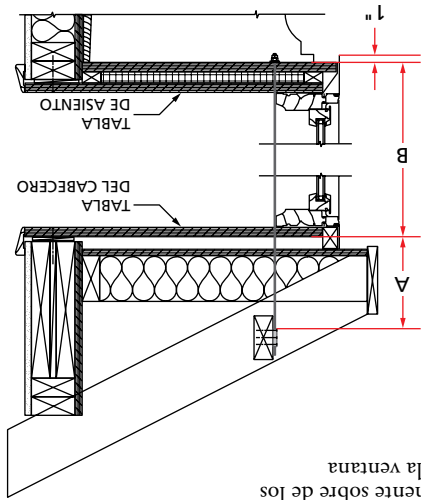

## COLOCACION DE LA VENTANA

PARA REALIZAR LOS SIGUIENTES PASOS, SERA NECESARIA LA PARTICIPACION DE DOS O MAS PERSONAS.

**F. Aplique la cinta tapajuntas No. 2 del alfeizar.** Corte un trozo de cinta tapajuntas que sea 12 pulgadas (30,5 cm) más largo que el ancho de la abertura. Aplíquela en la base, superponiendo la cinta No. 1, como mínimo, a 1 pulgada. No permita que la cinta supere el interior del marco (1F).

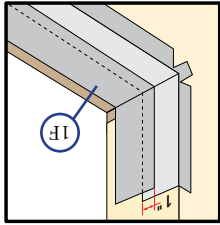

**Nota:** La cinta tapajuntas no necesita llegar hasta el interior del marco.

**G. Instale y nivele los espaciadores del alfeizar.** Coloque los espaciadores de 1 pulgada de ancho por 3/8 de pulgada de espesor sobre la base de la abertura. Agregue las calzas para asegurarse de que los espaciadores estén a nivel. Una vez que estén a nivel, fije los espaciadores y las calzas en la abertura, a fin de evitar que se muevan.

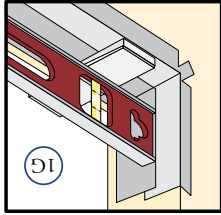

**Nota:** En algunas instalaciones, las abrazaderas de cables no serán accesibles para la sujeción y el ajuste de los cables de instalaciones, ventanase a Montaje de refuerzo cruzado, el cable y la abrazadera antes de instalar la ventana.

**A. Inserte la ventana desde el exterior del edificio.** Coloque el borde superior para colocarlo en su lugar. Centre la ventana entre los lados de la abertura a fin de que quede espacio para las calzas.

**B. Coloque un refuerzo temporal** debajo del asiento de la ventana y levante la unidad hasta alcanzar el nivel que se muestra (2B).

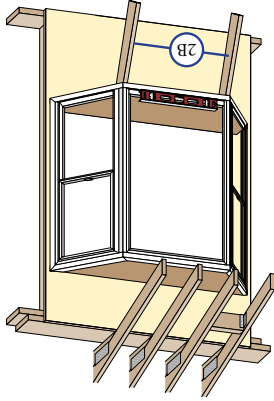

**C. Nivela la ventana a plomo y a escuadra.** Coloque

calzas a 1 pulgada (2,54 cm) de la base y del extremo superior de la ventana, entre la ventana y los lados de la abertura. Ajuste las calzas según sea necesario para nivelar y escuadrar la ventana dentro de la abertura. Coloque calzas en el punto medio de los lados de la ventana.

**D. Coloque un clavo de acabado 10d o inserte un tornillo largo No. 8 de 2 1/2 pulgadas (12,7 mm)** en cada extremo de la tabla de asiento para ajustarla a la abertura.

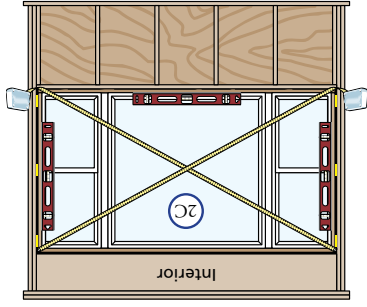

**E. Coloque calzas/espaciadores** entre la tabla de asiento y la abertura a no más de 16 pulgadas (40,64 cm) en el centro. Asegúrese de que la tabla de asiento esté nivelada.

**F. Coloque un clavo de acabado 10d o inserte un tornillo largo No. 8 de 2 1/2 pulgadas (12,7 mm)** en cada extremo, a través de la tabla del cabecero, para ajustarla a la abertura.

**G. Coloque calzas** entre la tabla del cabecero y la abertura, a no más de 16 pulgadas (40,64 cm) del centro. Asegúrese de que la tabla del cabecero esté nivelada.

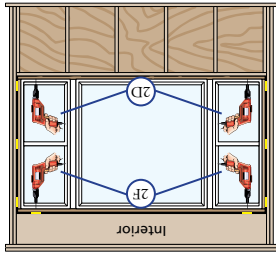

- Cinta métrica
- Nivel
- Escudera
- Martillo
- Grapadora
- Tijeras o cuchillo para uso general
- Pistola para sellador
- Taladro con broca Phillips No. 2 y una broca cuadrada No. 3
- Llave de 3/16 de pulgada (0,47cm) o sujetador
- Llave española de 1/2 pulgada

- Calzas/espaldadores de madera de cedro o impermeables (12 a 20 unidades)
- 10 clavos de acabado galvanizado o tornillos de cabeza plana resistentes a la corrosión No. 8 de 2 1/2 pulgadas (centr 4 y 6)
- Relleno de sellador/varilla de relleno de espuma compacta (20 a 35 pies)
- Cinta tapajuntas de butilo con relleno metalizado para aislamiento para puertas y ventanas de Pella®, o equivalente
- Sellador de silicona o poliuretano para exteriores de alta calidad (1 tubo por ventana)
- Espuma aislante para puertas y ventanas Great Stuff™ fabricada por Dow Chemical Company o espuma equivalente de baja presión
- Extensiones para jambas y/o molduras interiores (25 a 40 pies)
- Refuerzos en ángulo (2)

NO OLVIDE UTILIZAR UN EQUIPO DE PROTECCION PERSONAL ADECUADO.

## PREPARACION DE LA ABERTURA SIN TERMINAR

A. Asegúrese de que la abertura esté aplomada y nivelada.

*Nota: Es fundamental que el borde inferior esté nivelado.*

B. Compruebe que la ventana encaje en la abertura. Mida los cuatro lados de la abertura para asegurarse de que sean 3/4 de pulgada (19 mm) de mayor tamaño mida la anchura y la altura en varios lugares para asegurarse de que el cabecero o los montantes no estén deformados.

*Nota: Se requiere colocar bloques sujetadores de madera mnciza de 1 1/2 pulgadas (38 mm) o más alrededor del perímetro de la abertura. Resuelva los problemas que haya con la abertura sin terminar antes de proceder con la instalación*

C. Corte la barra resistente al agua. Doble las solapas laterales, acóplelas a la abertura y engrápelas en la pared interior.

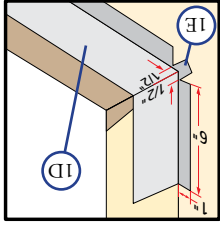
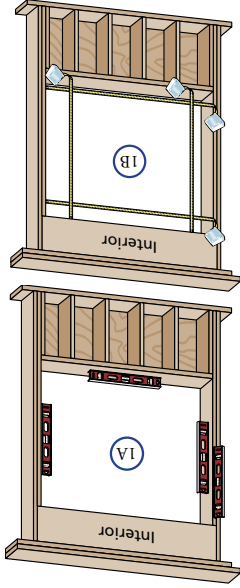
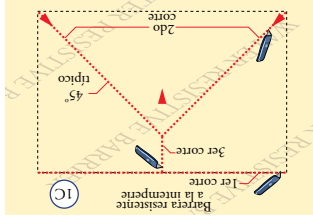

D. Aplique la cinta tapajuntas del alféizar No. 1. Corte un trozo de cinta de manera que sobresalga 1 pulgada (2,54 cm) hacia el exterior. *Nota: La cinta se corta 12 pulgadas (30,5 cm) más larga que el ancho de la abertura para que se extienda 6 pulgadas (15,25 cm) hacia arriba a cada lado de la abertura.*

E. Recorte lengüetas en la cinta tapajuntas del alféizar y dóblelas. Corte lengüetas de 1 pulgada (25,4 mm) de ancho en cada esquina (1/2 pulgada [12,7 mm] a cada lado de la esquina) (1E). Doble la cinta hacia afuera y presione firmemente para adherirla a la barreira resistente al agua.



**INSTRUCCIONES DE INSTALACION  
PARA VENTANAS DE MIRADOR  
CON TABLA DE ASIENTO**

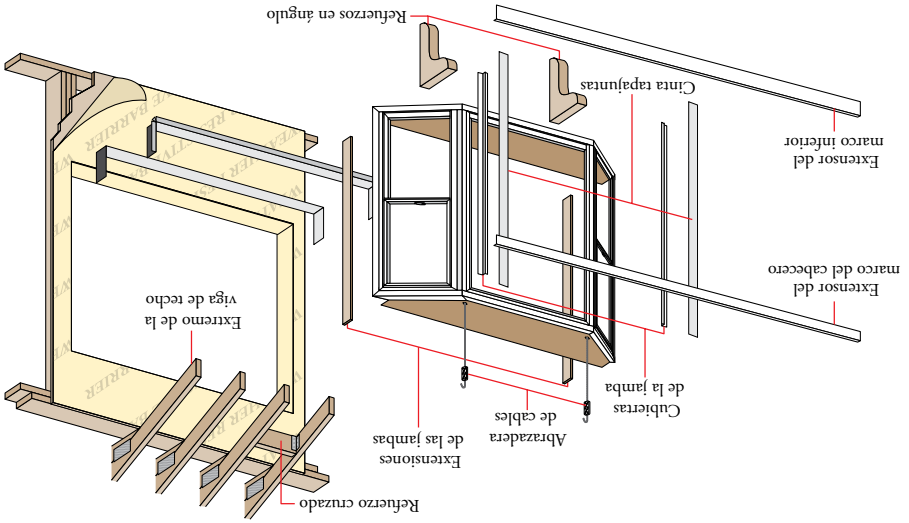
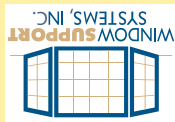

Lea siempre la garantía limitada de Pella® antes de comprar o de instalar cualquier producto Pella. Al instalar este producto, usted reconoce que esta garantía limitada es parte de las cláusulas de la venta. El incumplimiento de alguna de las instrucciones de instalación y de mantenimiento puede invalidar la garantía de su producto Pella. Para conocer todos los detalles de la garantía limitada de Pella, visite <http://warranty.pella.com>

**Nota:** Estas instrucciones pueden utilizarse para todas las ventanas de mirador de Pella con cabecal y tabla de asiento. Los cables de soporte se instalan en combinaciones de salientes y arcos armados en fábrica.

**Precaución:** Los cables deben sujetarse a los miembros con capacidad de sostener 1300 libras. Si los miembros no tienen la capacidad de sostener 1300 libras, debe utilizar barras de refuerzo angulares además de los cables. Las unidades salientes no están diseñadas para sostener ninguna estructura de techo. Consulte con un arquitecto, ingeniero o profesional de la construcción si no conoce la capacidad de los miembros para sostener la unidad saliente.

**Instrucciones de instalación para marcos de madera típicos.**

Estas instrucciones han sido elaboradas y probadas con marcos de madera típicos en un sistema diseñado para controlar el agua. **No las utilice con otros métodos de construcción.** Si necesita instrucciones de instalación adecuadas para otros métodos de construcción, unidades múltiples o ventanas de mirador, puede obtenerlas de Pella Corporation o de un vendedor local de productos Pella, o visitando <http://www.pella.com>. Los diseños, métodos y materiales de construcción, así como las condiciones del emplazamiento exclusivas de su proyecto podrán requerir un método de instalación diferente del descrito en estas instrucciones, además de detalles adicionales. La determinación del método de instalación adecuado para su caso es responsabilidad suya, de su arquitecto o de su constructor.