



INTERNET SEGURA

2ª EDIÇÃO

DIVIRTA-SE E APRENDA A USAR A
INTERNET DE FORMA SEGURA!

cert.br nic.br cgi.br

PRODUÇÃO:

CERT.br (Centro de Estudos, Resposta e Tratamento de Incidentes de Segurança no Brasil)

NIC.br (Núcleo de Informação e Coordenação do Ponto BR)

CGI.br (Comitê Gestor da Internet no Brasil)

⚡ Esse guia está disponível em <https://internetsegura.br/>

⚡ Caso queira receber uma cópia impressa, tenha sugestões ou encontre erros, envie e-mail para doc@cert.br

COORDENAÇÃO

GERAL:

Cristine Hoepers

REDAÇÃO:

Miriam von Zuben

ILUSTRAÇÕES:

Hector Gomez e
Shutterstock

PROJETO GRÁFICO

E EDITORAÇÃO:

Maricy Rabele, Klezer Uehara, Giuliano Galvez

REVISÃO E

CONTRIBUIÇÃO:

André Lucas Fernandes, Caroline D'Avó, Evelyn Eisenstein (Rede ESSE Mundo Digital), Everton Teles Rodrigues, Fabiana Araujo, Helena Martins, Jorge Luiz Pinto de Souza (EMPREL), Leandro Moraes B. Stefano, Marcelo H. P. C. Chaves, Maria Silvia Lordello Marques, Raquel Lima Saraiva, Rodrigo Nejm (Equipe SaferNet Brasil)



ATRIBUIÇÃO-NÃO COMERCIAL-SEM DERIVAÇÕES 4.0 INTERNACIONAL (CC BY-NC-ND 4.0)

VOCÊ TEM O DIREITO DE:

📄 Compartilhar - copiar e redistribuir o material em qualquer suporte ou formato

DE ACORDO COM OS TERMOS SEGUINTE:

👤 ATRIBUIÇÃO

Você deve dar o crédito apropriado, prover um link para a licença e indicar se mudanças foram feitas. Você deve fazê-lo em qualquer circunstância razoável, mas de maneira alguma que sugira ao licenciante a apoiar você ou o seu uso.

🚫 USO NÃO COMERCIAL

Você não pode usar o material para fins comerciais.

⚖️ SEM DERIVAÇÕES

Se você remixar, transformar ou criar a partir do material, você não pode distribuir o material modificado.

https://creativecommons.org/licenses/by-nc-nd/4.0/deed.pt_BR

HISTÓRICO DE VERSÕES:

Fevereiro/2017
Primeira Edição

Outubro/2022
Segunda Edição

A INTERNET PODE SER MUITO DIVERTIDA MAS A SUA SEGURANÇA É COISA SÉRIA

Na Internet você pode fazer muitas coisas legais: pesquisar para a lição de casa, conversar com amigos, jogar *online*, ler livros, ouvir músicas e assistir a vídeos e filmes.

E com tantas atividades para fazer na Internet, é importante que você tome alguns cuidados, para aproveitá-la ao máximo.

Não é difícil usar a Internet com segurança. Para encontrar as coisas boas que ela oferece, basta seguir algumas dicas que iremos apresentar.

COM COISA SÉRIA NÃO SE BRINCA.

DIVIRTA-SE COM SEGURANÇA!

CUIDADO COM PESSOAS ESTRANHAS OU QUE VOCÊ CONHECE APENAS PELA INTERNET

Você já deve ter escutado para não falar com estranhos. Na Internet é a mesma coisa, você deve falar com quem você realmente conhece.

Se algum estranho tentar falar com você ou lhe adicionar em alguma rede social, chame seus pais. Infelizmente nem todo mundo é legal e diz a verdade – seus pais podem lhe ajudar a lidar com isso.



SEJA VOCÊ MESMO!

VOCÊ GOSTARIA DE DESCOBRIR QUE AQUELE AMIGO QUE VOCÊ CONHECEU NA INTERNET NÃO É QUEM ELE DIZIA SER? PROVAVELMENTE NÃO. ENTÃO NÃO FAÇA ISSO COM AS OUTRAS PESSOAS, NÃO CRIE PERFIS FALSOS (FAKES) NEM TENTE SE PASSAR POR QUEM VOCÊ NÃO É.





Se você e seus pais concordarem em aceitar como amigo alguém que vocês não conhecem pessoalmente, é importante que você fique atento.



Não permita ser filmado e não mande fotos suas.



Não marque encontros com essa pessoa.



Proteja a sua privacidade (mais para frente você encontrará dicas de como fazer isso).



Não acesse *sites* ou *links* que essa pessoa enviar.



Conte imediatamente aos seus pais se essa pessoa tiver atitudes estranhas, ameaçar você ou pedir segredo de alguma coisa.

A INTERNET PODE AJUDAR VOCÊ A FAZER NOVAS AMIZADES, MAS ELAS DEVEM SURTIR COM RESPONSABILIDADE.

DOMINOX

PREENCHA O QUADRO COM AS PALAVRAS EM DESTAQUE
NO TEXTO. RESPEITE OS CRUZAMENTOS.

Ana recebeu um pedido de **AMIZADE** de alguém chamado Pedro e estranhou "Não conheço nenhum Pedro...". Seu pai havia lhe dito para não falar com **DESCONHECIDOS**, então resolveu chamá-lo. Juntos olharam as **INFORMAÇÕES** de Pedro até que ela se lembrou "É aquele **ALUNO** novo da **ESCOLA**". Ela aceitou o pedido do Pedro, que precisava de **AJUDA** com a lição de **CASA**.

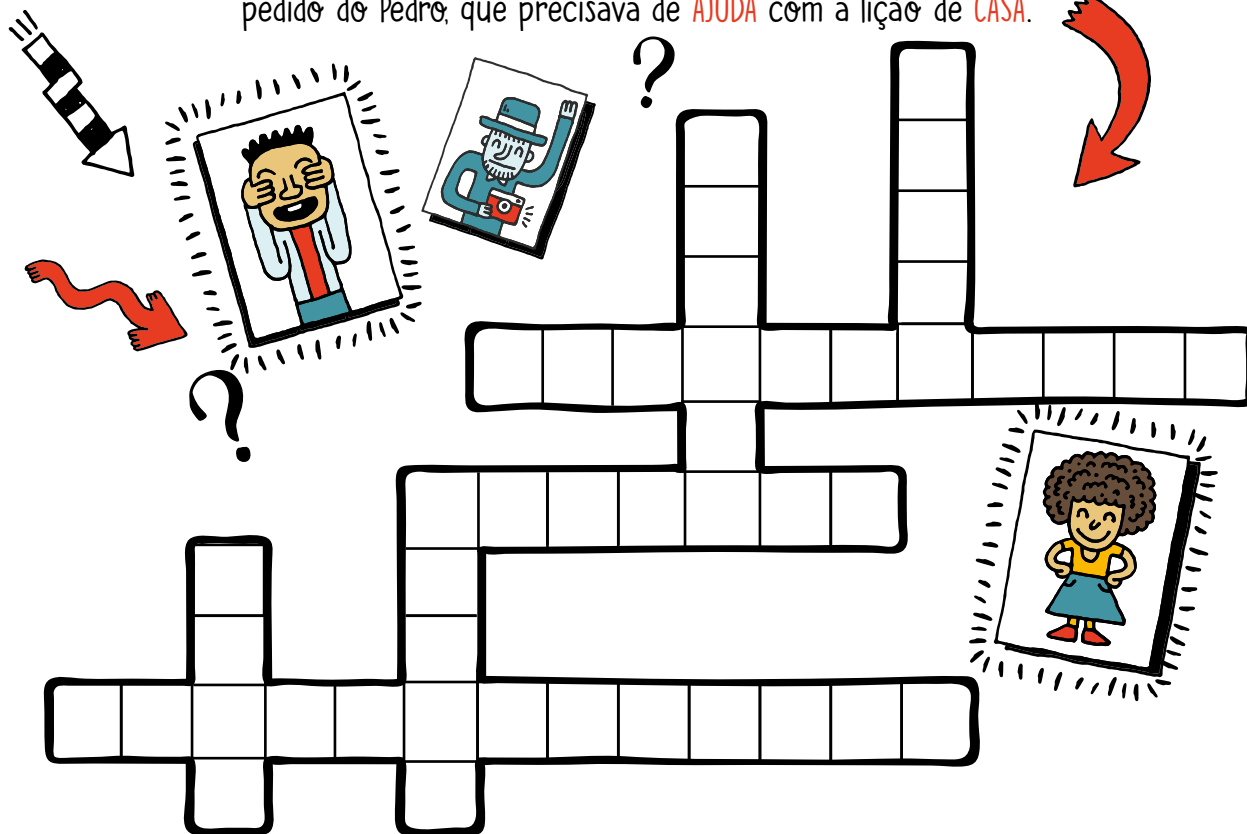

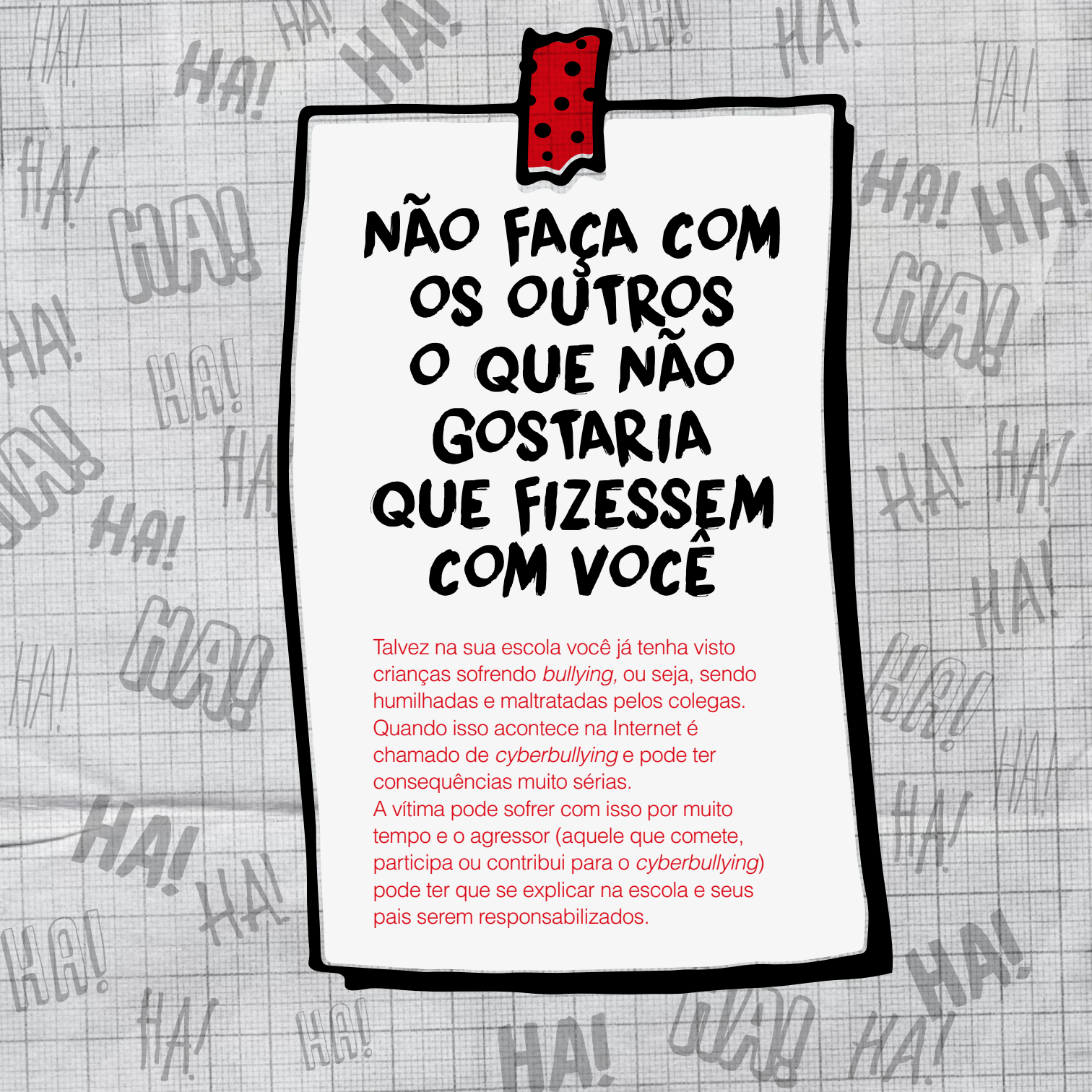

**NÃO FAÇA COM
OS OUTROS
O QUE NÃO
GOSTARIA
QUE FIZESSEM
COM VOCÊ**

Talvez na sua escola você já tenha visto crianças sofrendo *bullying*, ou seja, sendo humilhadas e maltratadas pelos colegas. Quando isso acontece na Internet é chamado de *cyberbullying* e pode ter consequências muito sérias.

A vítima pode sofrer com isso por muito tempo e o agressor (aquele que comete, participa ou contribui para o *cyberbullying*) pode ter que se explicar na escola e seus pais serem responsabilizados.

Se você for vítima de *cyberbullying*, saiba que não está sozinho e que pode se proteger. Veja como:

⚡ PEÇA AJUDA. CONTE AOS SEUS PAIS. SE ACONTECER NA ESCOLA, NÃO TENHA MEDO E FALE COM SEUS PROFESSORES E DIRETORES.

⚡ SE CONSEGUIR, GRAVE AS MENSAGENS, FOTOS, VÍDEOS E PÁGINAS USADAS PARA MALTRATAR VOCÊ.

⚡ NÃO RESPONDA ÀS PROVOCAÇÕES, BLOQUEIE QUEM O ESTIVER INCOMODANDO E DENUNCIE NAS REDES SOCIAIS





VOCÊ SABIA?

**O TERMO "BULLYING" SURTIU DA
PALAVRA EM INGLÊS "BULLY" QUE
SIGNIFICA BRIGÃO, VALENTÃO
E AGRESSOR**

A sua participação é essencial para combater o *cyberbullying* e tornar a Internet um lugar ainda melhor. Não poste, não curta, não comente nem compartilhe mensagens, fotos ou vídeos que possam agredir, humilhar ou prejudicar alguém. Antes de publicar algo tente se colocar no lugar da outra pessoa e pense: "Eu gostaria que fizessem isso comigo???"

RESPEITO É MUITO IMPORTANTE

DESCUBRA A FRASE

📎 🖨️ 📷 📅 ✍️ 📄 ⚠️ 📱 ⓘ 🔒 🖥️ 🔗 ✉️ 🖼️ 📺 📍 📌 🔄 🔍 🗑️ ✓ 📺 ✕ 📄 ⋮ ⬅️
A B C D E F G H I J K L M N O P Q R S T U V W X Y Z Ç

📺 🔍 ✍️ 🗑️ 📅 ⓘ 🔄 ✍️ ⓘ 🗑️ 📺 📎 📷 📎 🖨️ 📎

📌 🗑️ 📎 🖼️ 📅 📺 📷 📺 ✉️ ✍️ ⬅️ 📎 📺 📅 📺 📷 🗑️ 🗑️ 📄 🔄 📺 .

🔄 ✍️ 🔍 📍 ✍️ ⓘ 🗑️ ✍️ 🔍 ✍️ 🗑️ 🔍 📷 📺 🔗 ✍️ ⚠️ 📎 🔍 .

RESPEITO É BOM E TODO MUNDO GOSTA

Netiqueta é um conjunto de regrinhas de boas maneiras criadas para garantir o respeito, facilitar a convivência e evitar mal-entendidos na Internet. Conheça algumas delas.

! ✨
Ao começar uma conversa deseje "Bom Dia", "Boa Tarde", "Boa Noite", e não esqueça de se despedir.
HA!

! ✨
Não escreva se estiver com raiva de alguém. Você poderá se arrepender depois.
HA!

! ✨
Não escreva tudo em maiúsculo. Isso significa QUE VOCÊ ESTÁ GRITANDO.
HA!

! ✨
Não seja agressivo, ofensivo nem use palavrões.
HA!

! ✨
Se alguém não responder suas mensagens imediatamente, não fique insistindo e mandando de novo.
HA!

! ✨
Releia as mensagens antes de enviá-las, para evitar erros.
HA!

! ✨
Deixe seu telefone e tablet em modo silencioso quando usar aplicativos com som. O barulho pode incomodar quem estiver por perto.
HA!

! ✨
Procure enviar mensagem de texto ao invés de voz. Nem sempre a outra pessoa consegue ouvir.
HA!

! ? ✨ ✨
VOCE SABIA?
Netiqueta = InterNet + etiqueta
~~~~~

# ESCREVA E FALE CORRETAMENTE

Há várias formas de escrever e falar, dependendo de onde e com quem você está. Na escola, tipo assim, é “dahora” conversar com seus colegas usando gírias.

Na Internet, vc pode usar palavras abreviadas para tc mais rápido e ícones/emojis/emoticons para demonstrar se vc está 😊 ou ☹️.

Mas lembre-se de falar direito com seus professores e com seus pais. Quando estiver escrevendo na sua lição de casa ou nas suas provas não abrevie, não use gírias e tente não cometer erros de português.

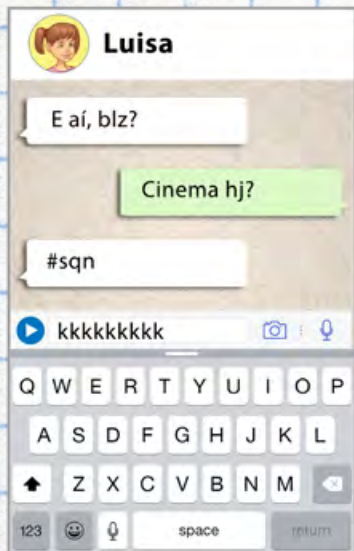

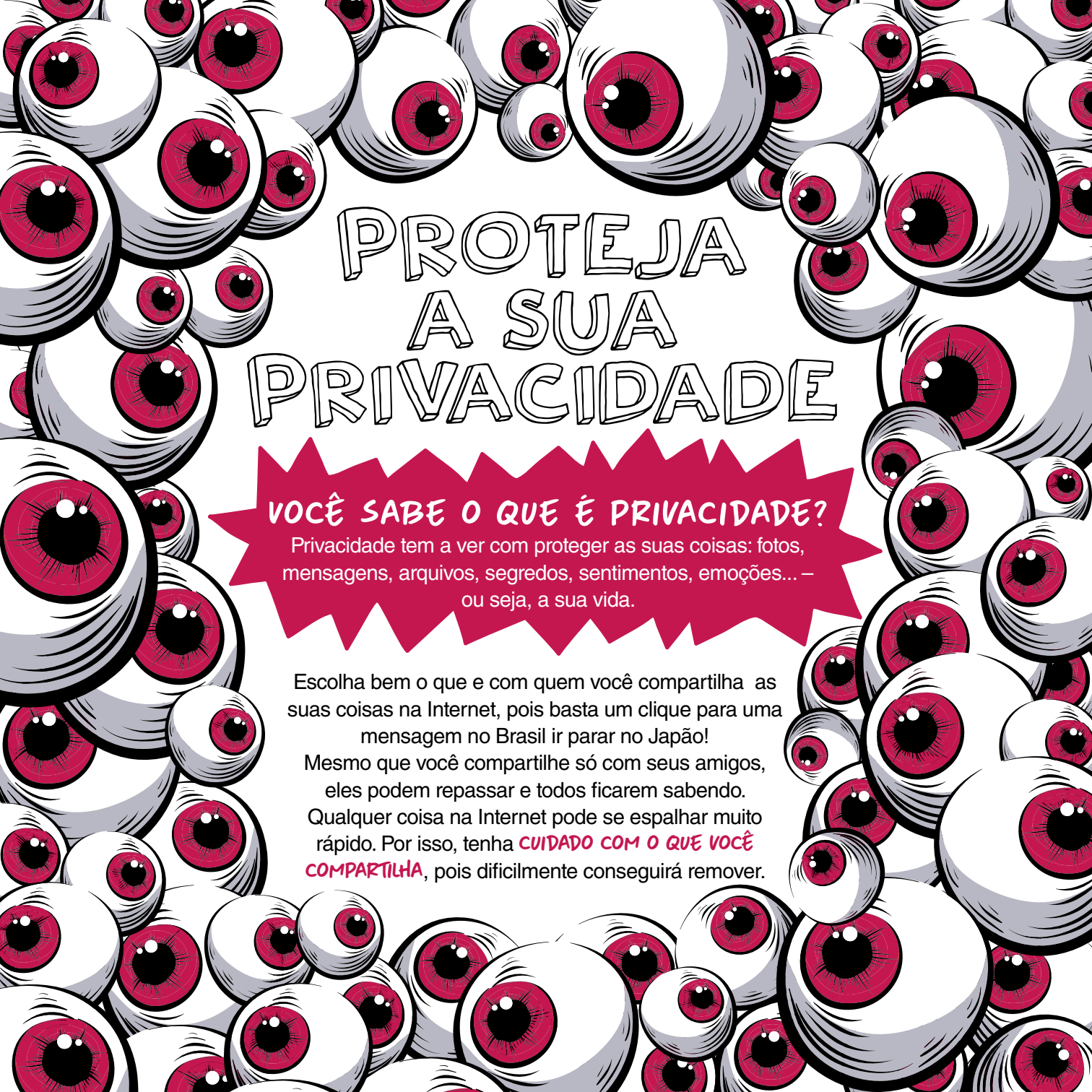

# PROTEJA A SUA PRIVACIDADE

## VOCÊ SABE O QUE É PRIVACIDADE?

Privacidade tem a ver com proteger as suas coisas: fotos, mensagens, arquivos, segredos, sentimentos, emoções... — ou seja, a sua vida.

Escolha bem o que e com quem você compartilha as suas coisas na Internet, pois basta um clique para uma mensagem no Brasil ir parar no Japão!

Mesmo que você compartilhe só com seus amigos, eles podem repassar e todos ficarem sabendo.

Qualquer coisa na Internet pode se espalhar muito rápido. Por isso, tenha **CUIDADO COM O QUE VOCÊ COMPARTILHA**, pois dificilmente conseguirá remover.

SE TIVER ALGUM PROBLEMA CONVERSE PESSOALMENTE COM SEUS AMIGOS E COM SEUS PAIS. NÃO USE A INTERNET PARA DESABAFAR.

SAIBA QUANDO A SUA LOCALIZAÇÃO ESTÁ SENDO DIVULGADA. NÃO DEIXE QUE QUALQUER UM DESCUBRA ONDE VOCÊ ESTÁ.

Você gosta de fazer vídeos? Mostre para os seus pais ou para algum outro adulto de confiança antes de postá-los, para que eles avaliem se podem ser publicados.

NÃO UTILIZE SEM AUTORIZAÇÃO CARTÕES DE CRÉDITO, DOCUMENTOS OU DADOS DE OUTRAS PESSOAS.

 PENSE BEM ANTES DE ESCREVER ALGO OU ENVIAR FOTOS E VÍDEOS

Use um apelido (*nickname*) quando estiver jogando *online*. Não forneça seu nome completo nem passe senhas para outros jogadores.

Você já ouviu falar em *nudes*? Algumas pessoas tiram fotos de partes do corpo e mandam para alguém. Às vezes elas se arrependem pois a foto acaba se espalhando. Se alguém pedir que você faça isso, diga imediatamente que **NÃO** e avise seus pais ou algum outro adulto de confiança.

CONFIGURE SEU PERFIL PARA PERMITIR QUE APENAS SEUS AMIGOS ACESSEM SUAS POSTAGENS E INFORMAÇÕES (MODO PRIVADO). PEÇA AJUDA SE PRECISAR.

CUIDADO COM AS IMAGENS QUE APARECEM AO FUNDO DAS SUAS FOTOS E VÍDEOS. ELAS PODEM MOSTRAR DETALHES QUE VOCÊ OU SEUS PAIS NÃO GOSTARIAM QUE FICASSEM PÚBLICOS.

# PROTEJA A PRIVACIDADE DAS OUTRAS PESSOAS

**ASSIM COMO VOCÊ PRECISA PRESERVAR A SUA PRIVACIDADE, TAMBÉM DEVE PROTEGER A DAS OUTRAS PESSOAS:**

- 👁️ 👁️ Tenha cuidado ao postar informações sobre seus amigos e familiares, por exemplo, onde estudam, onde moram ou onde trabalham.
- 👁️ 👁️ Peça autorização antes de postar vídeos e fotos onde outros aparecem. Algumas pessoas não gostam de serem “marcadas” em postagens.
- 👁️ 👁️ Não compartilhe as fotos e vídeos pessoais que alguém lhe mandou, sem antes pedir autorização.

**SE ALGUÉM LHE EMPRESTAR O CELULAR, O TABLET OU NOTEBOOK:**

- 👁️ 👁️ Não fique olhando coisas que não lhe dizem respeito.
- 👁️ 👁️ Cuidado com as informações gravadas no equipamento, pois o dono pode não gostar e ter problemas se elas forem publicadas.
- 👁️ 👁️ Alguns jogos postam automaticamente no perfil do dono do equipamento e ele pode não gostar nada disso.



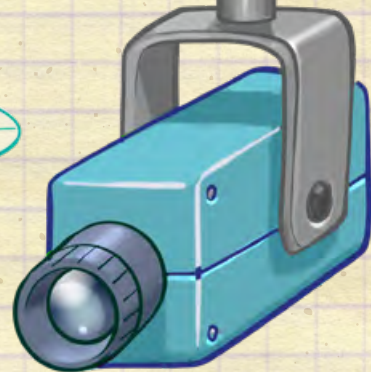
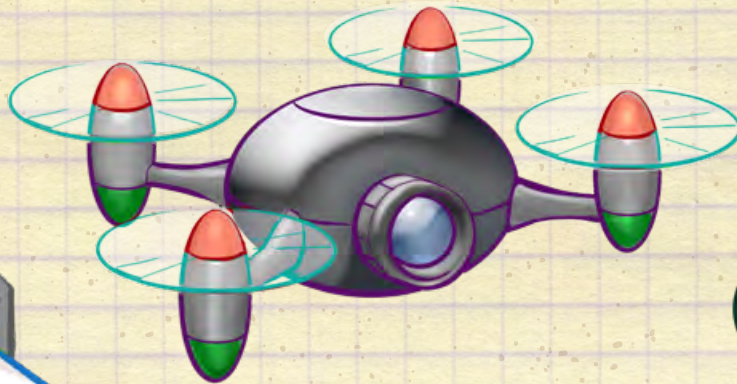

CUIDADO COM O  
QUE VOCÊ  
COMPARTILHA

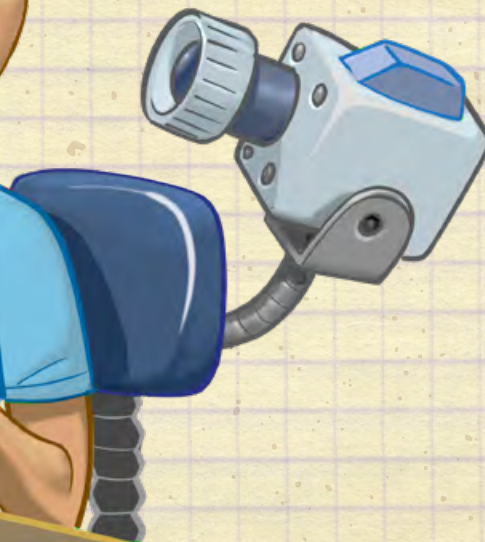

# TESTE SEUS CO

## COMPLETE AS FRASES

CYBERBULLYING — PRIVACIDADE — RESPEITO — NETIQUETA — ESTRANHAS

1

AS REGRINHAS CRIADAS PARA EVITAR MAL-ENTENDIDOS NA INTERNET SÃO CHAMADAS DE \_\_\_\_\_.

2

QUANDO O BULLYING ACONTECE NA INTERNET É CHAMADO DE \_\_\_\_\_.

3

DEVO TER CUIDADO COM PESSOAS \_\_\_\_\_ OU QUE EU CONHEÇO APENAS PELA INTERNET.

4

DEVO PROTEGER A MINHA \_\_\_\_\_ E TAMBÉM A DAS OUTRAS PESSOAS.

5

\_\_\_\_\_ É BOM E TODO MUNDO GOSTA.



# CONHECIMENTOS



## QUAL ALTERNATIVA ESTÁ CORRETA?

- A) DEPOIS QUE EU POSTAR ALGO POSSO APAGAR FACILMENTE.
- B) DEVO COMPARTILHAR TUDO QUE ACONTECE COMIGO.
- C) CADA UM QUE SE PREOCUPE EM MANTER A SUA PRIVACIDADE.
- D) DEVO PROTEGER A MINHA PRIVACIDADE E A DAS OUTRAS PESSOAS.

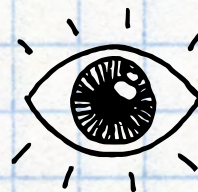

## QUAL FORMA DE ESCREVER ESTÁ ERRADA?

- A) O SENHOR GOSTARIA DE IR AO CINEMA?
- B) VOCÊ QUER IR AO CINEMA?
- C) VC QUER IR AO CINEMA CMG?
- D) E AI GLR BLZ? CINEMA HJ? #SON KKKKK
- E) NENHUMA DELAS
- F) TODAS

SE VOCÊ RESPONDEU "E - NENHUMA DELAS", PARABÊNS, ACERTOU. A FORMA CORRETA DE FALAR E ESCREVER DEPENDE COM QUEM VOCÊ ESTÁ CONVERSANDO. APRENDER A USAR A LINGUAGEM ADEQUADA NA HORA CERTA É A GRANDE SACADAI!



# RESPEITE O TRABALHO DOS OUTROS



NA INTERNET, EXISTE MUITA COISA LEGAL PRA VER E FAZER, COMO ASSISTIR VÍDEOS, OUVIR MÚSICAS, VER FOTOS, LER LIVROS. TODAS ESSAS COISAS FORAM CRIADAS POR ALGUÉM E, ANTES DE COMPARTILHAR OU COPIAR ESSE CONTEÚDO, É IMPORTANTE SABER SE O CRIADOR DO VÍDEO, FOTO, LIVRO OU MÚSICA PERMITE QUE A SUA CRIAÇÃO SEJA COPIADA!

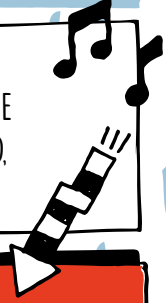

Imagine se você levasse muito tempo escrevendo um livro. Gostaria que alguém copiasse, trocasse o título e não dissesse que você é o autor?

E se você tirasse uma foto muito legal e alguém copiasse e dissesse que foi ele quem a tirou? Provavelmente você também não gostaria.

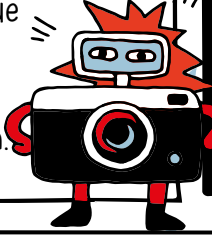

Citar a fonte, ou seja, dizer quem é o criador de um trabalho e de onde ele foi copiado, além de demonstrar respeito, evita que alguém confunda um texto seu com o de outra pessoa.

Os aplicativos que você instala também foram criados por pessoas e empresas que investiram tempo e dinheiro. Alguns aplicativos são de graça e podem ser usados livremente, mas outros têm que pagar para usar.



Usar sem pagar aplicativos que deveriam ser pagos pode ser considerado pirataria. Seus pais podem ter problemas legais e serem cobrados pelo uso não autorizado desses aplicativos. Então não faça isso, se realmente quiser usar o aplicativo procure alternativas grátis ou veja se seus pais podem comprar.





OBSERVE COMO FIZEMOS PARA  
MOSTRAR QUE O TEXTO FOI COPIADO.  
COLOCAMOS ELE ENTRE ASPAS E NO  
FINAL CITAMOS O AUTOR E O  
LOCAL DE ONDE FOI COPIADO

"Preserve a sua privacidade:  
considere que você está em um  
local público, que tudo que você  
divulga pode ser lido ou acessado  
por qualquer pessoa, tanto agora  
como futuramente." – Cartilha de  
Segurança para Internet, CERT.br,  
<https://cartilha.cert.br/>



SE NA SUA LIÇÃO VOCÊ USAR INFORMAÇÕES DA  
INTERNET, DEIXE CLARO QUE AQUILO FOI COPIADO.  
LEMBRE-SE DE CITAR A FONTE, OU SEJA, O *SITE* OU O  
PERFIL DE ONDE VOCÊ COPIOU.





**RESPEITE OS  
LIMITES DE IDADE**

**ASSIM COMO OS DESENHOS, FILMES E  
SERIADOS QUE VOCÊ ASSISTE NA TELEVISÃO  
TÊM FAIXA ETÁRIA RECOMENDADA, OS SITES  
NA INTERNET TAMBÉM TÊM.**

**OS LIMITES DE IDADE EXISTEM  
PARA A SUA PROTEÇÃO.**

Verifique as regras de uso e a indicação de idade antes de acessar os *sites*. Algumas redes sociais só podem ser usadas por quem tem pelo menos 13 anos. Se tiver dúvidas, converse com seus pais ou professores, eles podem ajudá-lo a entender melhor os motivos para a sua proteção.

**SE VOCÊ LER OU VER ALGO NA INTERNET QUE O INCOMODE:**

- 🌀 FIQUE CALMO, NÃO SE ASSUSTE E NÃO ENTRE EM DISCUSSÕES DESNECESSÁRIAS.
- 🌀 TENTE CONVERSAR, SE FOR ALGUÉM QUE VOCÊ CONHECE.
- 🌀 DENUNCIE NA REDE SOCIAL, VEJA COMO EM [HTTPS://INTERNETSEGURA.BR/](https://internetsegura.br/)
- 🌀 BLOQUEIE QUEM POSTA COISAS QUE VOCÊ NÃO GOSTA.

# INTERNET NÃO É TUDO!

Marque as situações que já aconteceram com você

SENTIU-SE MUITO CANSADO EM HORÁRIOS EM QUE NÃO ERA PARA DORMIR.

NÃO CONSEGUIU FICAR SEM JOGAR *ONLINE* OU SEM ACESSAR A INTERNET.



NÃO CONSEGUIU PEGAR NO SONO OU TEVE MUITOS PESADELOS DURANTE A NOITE.

RECLAMOU QUE "NÃO TEM NADA PARA FAZER" SÓ PORQUE NÃO PODIA USAR A INTERNET.

NÃO SENTIU VONTADE DE IR A ALGUM LUGAR PORQUE "LÁ NÃO TEM INTERNET".



PEDIU A SENHA DA REDE WI-FI ASSIM QUE CHEGOU EM UM LUGAR.

DEIXOU DE BRINCAR, SAIR E ESTUDAR PARA FICAR NA INTERNET.

NÃO PRESTOU ATENÇÃO NAS AULAS PORQUE ESTAVA CONVERSANDO NAS REDES SOCIAIS.

SENTIU PAVOR SÓ DE PENSAR EM FICAR SEM SEU TELEFONE OU *TABLET*.

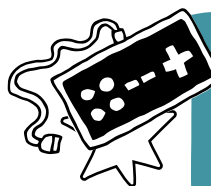

ENCONTROU SEUS AMIGOS APENAS NOS JOGOS OU NAS REDES SOCIAIS.

CORREU ALGUM RISCO REAL PORQUE ESTAVA JOGANDO NA INTERNET, COMO TROPEÇOU, CAIU OU PASSOU POR LOCAIS QUE EXIGEM ATENÇÃO SEM SE DAR CONTA.



Se você marcou pelo menos uma das situações pode ser que esteja usando demais a Internet.



LEMBRE-SE QUE TUDO  
QUE É EXAGERADO É RUIM.  
SE VOCÊ NÃO SOUBER  
EQUILIBRAR O USO PODERÁ  
PREJUDICAR A SUA SAÚDE,  
A SUA VIDA SOCIAL E O SEU  
RENDIMENTO ESCOLAR.



Horário de aula é para **APRENDER** e prestar **ATENÇÃO**, não para ficar acessando a Internet sem autorização.

Passar muito tempo na Internet pode fazer você ter problemas, como não conseguir dormir e ir mal na escola. Faça **PAUSAS**, **LEVANTE**-se, **ANDE**, converse.

Sente-se corretamente em frente ao computador, pois isso evita que você tenha dor nas costas.

**CONVERSE** com seus pais se algo o incomodar. Se tiver dificuldades para começar a conversa e quiser **AJUDA**, acesse <https://internetsegura.br/>

Não coloque o som muito alto quando estiver ouvindo música, mesmo com fones. O som alto pode prejudicar a sua audição e incomodar as outras pessoas.

# NÃO EXAGERE

Procure no caça-palavras as palavras em destaque

Não ceda a chantagens nem participe de desafios que incluam coisas perigosas. Não vale a pena se arriscar por causa de jogos, brincadeiras ou disputas na Internet.

Cuidado quando estiver jogando em locais públicos. Preste atenção ao atravessar a rua e para não esbarrar nas outras pessoas.

Não fique na Internet até tarde. Afinal, você está em fase de crescimento e precisa **DORMIR** bem para que seu corpo se **DESENVOLVA**.

Intercale o uso da Internet com atividades ao ar livre, como fazer **EXERCÍCIOS**, jogar **BOLA**, andar de **BICICLETA** e visitar **AMIGOS**.

R W Y Z Z O D U S O R A V O N Y  
 V A Z Y V E X E R C I C I O S Z  
 I O X S U S N Y E A P G H I C J  
 O B E R V E G G Z I A E D L Z V  
 A C S S A N B N Y S U M Z I F C  
 A A R V Y V I H B A S U I Y G O  
 O R V Z C O S V E N A O G Y H N  
 X Q E E I L V U U D S E B G A V  
 U G I L U V Z H J E M I I W M E  
 I U H U J A W E U O S I C T I R  
 A T E N Ç Ã O G U W B E I H G S  
 W L E V A N T E R C O Z C E O E  
 O O O R M I R N Y T L W L M S Q  
 Q J A J U D A R N E A U E V I A  
 I Q X Y A P R E N D E R T O W C H  
 I Y E E G P I A Y W H K A E C H

**LEMBRE-SE:**  
**EXISTE VIDA**  
**FORA DA**  
**INTERNET!**

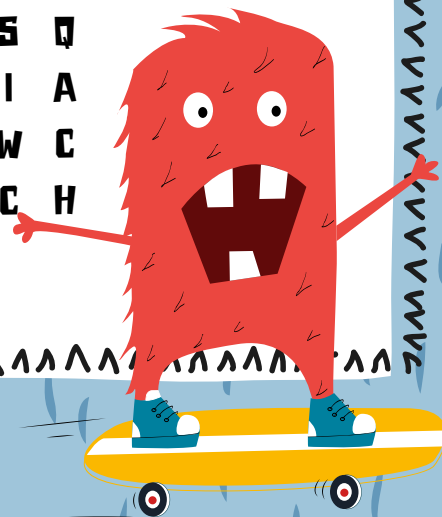

# NÃO ACREDITE EM TUDO QUE VOCÊ LÊ

Não dá para acreditar em tudo que você recebe e lê na Internet. Tem coisa que você recebe sem nunca ter pedido e muitas vezes com conteúdo falso e distorcido. Conheça alguns exemplos.

**SPAM** É AQUELE TIPO DE MENSAGEM QUE VOCÊ RECEBE SEM NUNCA TER PEDIDO, VINDO DE ALGUÉM QUE VOCÊ NÃO CONHECE.

**BOATO** É UMA NOTÍCIA GERALMENTE FALSA SOBRE ALGUMA PESSOA OU EMPRESA, COM O OBJETIVO DE PREJUDICÁ-LA OU CAUSAR PÂNICO.

**CORRENTE** É UMA MENSAGEM COM CONTEÚDO FALSO E QUE PEDE PARA QUE VOCÊ COMPARTILHE RAPIDAMENTE COM MUITAS PESSOAS.

## **FAKE NEWS**

É COMO SÃO CHAMADAS AS NOTÍCIAS QUE TENTAM SE PASSAR POR REPORTAGENS JORNALÍSTICAS VERDADEIRAS E QUE POSSUEM CONTEÚDO FALSO, IMPRECISO OU DISTORCIDO.

NEM SEMPRE É FÁCIL IDENTIFICAR ESSAS MENSAGENS E NOTÍCIAS, POR ISSO FIQUE ATENTO E TENHA SE PERGUNTAR:



A mensagem pede para que eu a compartilhe com muitas pessoas? Ela promete que algo muito bom acontecerá se eu a compartilhar? Ela me ameaça, dizendo que algo muito ruim acontecerá se eu não a compartilhar?



A notícia possui fonte? Existem fatos para comprová-la? O mesmo fato aparece em outras notícias?

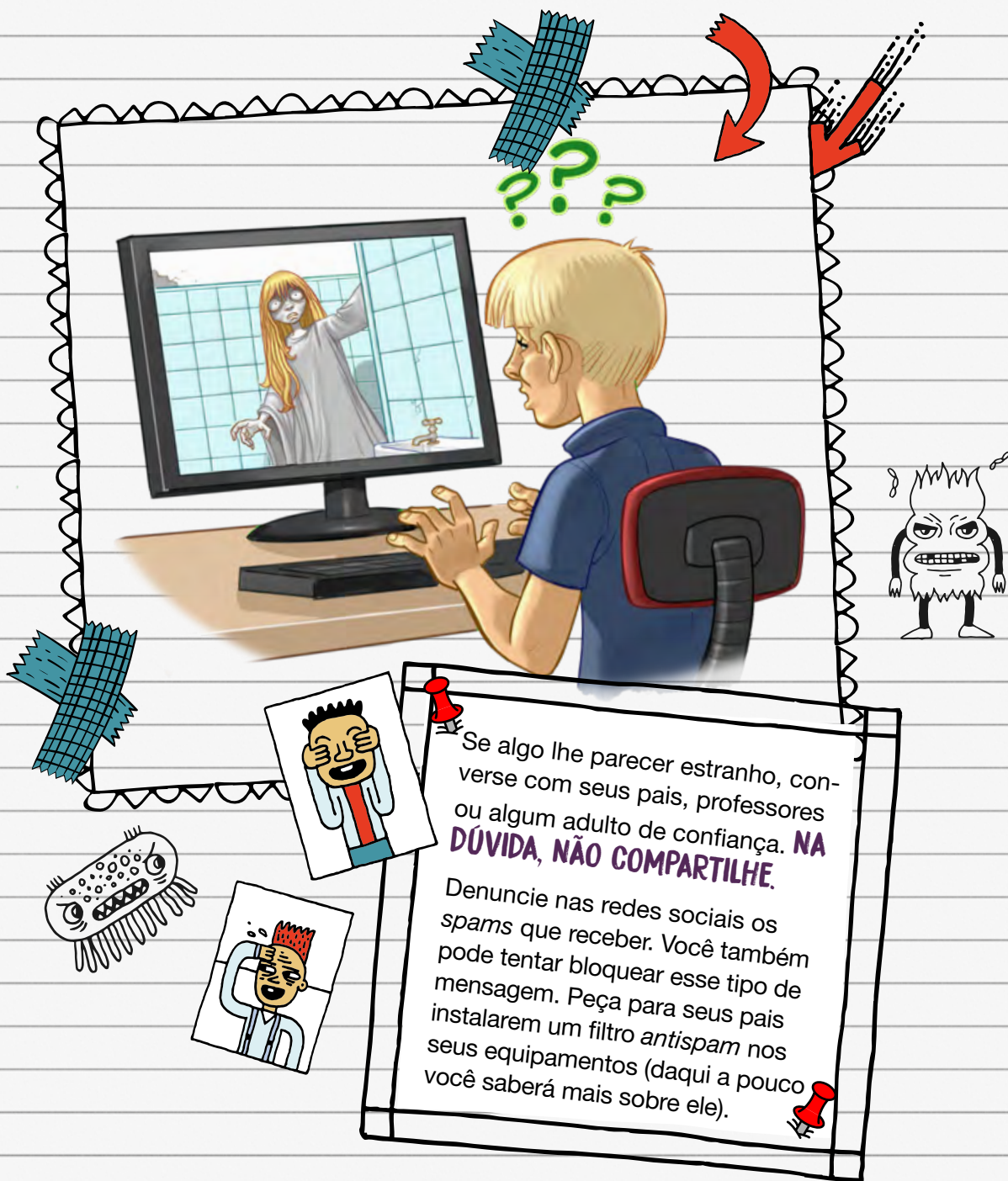

Se algo lhe parecer estranho, converse com seus pais, professores ou algum adulto de confiança. **NA DÚVIDA, NÃO COMPARTILHE.** Denuncie nas redes sociais os spams que receber. Você também pode tentar bloquear esse tipo de mensagem. Peça para seus pais instalarem um filtro *antispam* nos seus equipamentos (daqui a pouco você saberá mais sobre ele).

# PROTEJA OS SEUS EQUIPAMENTOS

INFELIZMENTE, AO USAR A INTERNET, VOCÊ PODE SE DEPARAR COM A TURMA DO MAL.

A TURMA DO MAL É FORMADA POR VILÕES QUE CRIAM ARMADILHAS PARA TENTAR INFECTAR OS SEUS EQUIPAMENTOS E ACESSAR AS SUAS INFORMAÇÕES.

Esses vilões, também chamados códigos maliciosos (*malware*), são programas feitos para executar ações danosas e maliciosas nos seus equipamentos.

Seus equipamentos podem cair nas armadilhas deixadas pela Turma do Mal se estiverem com os aplicativos desatualizados, se você abrir arquivos infectados, ou ainda, se ficar acessando *sites* inseguros.



# PARA COLORIR



# AQUI ESTÁ TODA A TURMA DO MAL:

## O MERCENÁRIO

### PROCURADO



**RANSOMWARE**

GÂNGSTER DA TURMA. NÃO DEIXA QUE VOCÊ ACESSE OS SEUS DADOS ATÉ QUE PAGUE RESGATE POR ELES. PRINCIPAL RIVAL DO *BACKUP* (QUE VOCÊ IRÁ CONHECER DAQUI A POUCO).

## OS CONQUISTADORES

### PROCURADO



**WORM**

ESPALHA-SE PELAS REDES, ENVIANDO CÓPIAS DELE MESMO DE EQUIPAMENTO PARA EQUIPAMENTO.

### PROCURADO



**VÍRUS**

TORNA-SE PARTE DE PROGRAMAS E ARQUIVOS, E ENVIA CÓPIAS DELE MESMO POR *E-MAIL* E MENSAGENS. PRINCIPAL RIVAL DO ANTIVÍRUS (QUE VOCÊ IRÁ CONHECER DAQUI A POUCO).

### PROCURADO



**BOT**

TRANSFORMA O SEU EQUIPAMENTO EM UM ZUMBI CONTROLADO PELO INVASOR.

### PROCURADO



**ZUMBI**

CODINOME DO SEU EQUIPAMENTO DEPOIS DELE SER INFECTADO PELO *BOT*.



## OS MESTRES DA ENGAÇÃO

### PROCURADO



### SCAREWARE

TENTA ENGANAR E ASSUSTAR VOCÊ, PARA QUE VOCÊ FAÇA ALGO QUE NÃO DEVERIA.

### PROCURADO



### ROOTKIT

POSSUI CINTO DE UTILIDADES COM FERRAMENTAS QUE PERMITEM QUE O INVASOR OU OUTRO CÓDIGO MALICIOSO FIQUE ESCONDIDO NO SEU EQUIPAMENTO.

### PROCURADO



### TROJAN

ALÉM DE FAZER O QUE VOCÊ ESPERA QUE ELE FAÇA, TAMBÉM FAZ OUTRAS COISAS ESCONDIDAS E NORMALMENTE MALICIOSAS. TAMBÉM CONHECIDO COMO CAVALO DE TROIA.

### PROCURADO



### BACKDOOR

ABRE UMA "PORTA DOS FUNDOS" NO SEU EQUIPAMENTO PARA QUE O INVASOR POSSA RETORNAR QUANDO QUISER.

# OS MESTRES DA ESPIONAGEM

## PROCURADO



### SCREENLOGGER

QUER SABER ONDE VOCÊ CLICOU E TIRA FOTO DA SUA TELA SEMPRE QUE FOR UM ACESSO QUE INTERESSA AO INVASOR.

## PROCURADO



### KEYLOGGER

CAPTURA O QUE VOCÊ DIGITA NO TECLADO DO SEU EQUIPAMENTO E CONTA AO INVASOR.

## PROCURADO



### STALKERWARE

PARCEIRO DO *SPYWARE*. CONTA TUDO QUE VOCÊ FAZ NO SEU EQUIPAMENTO PARA QUEM O INSTALOU.

## PROCURADO



### ADWARE

MOSTRA PROPAGANDAS PARA VOCÊ.

## PROCURADO



### SPYWARE

ESPIÃO DA TURMA. OBSERVA O QUE VOCÊ FAZ NO SEU EQUIPAMENTO E CONTA AO INVASOR.

# JOGO DOS 7 ERROS



# CAÇA-PALAVRAS

AJUDE A "CAÇAR" A TURMA DO MAL:

VÍRUS — WORM — BOT — SPYWARE — KEYLOGGER — SCREENLOGGER

ADWARE — BACKDOOR — TROJAN — ROOTKIT — RANSOMWARE

|   |   |   |   |   |   |   |   |   |   |   |   |   |   |   |
|---|---|---|---|---|---|---|---|---|---|---|---|---|---|---|
| T | P | I | Y | J | L | A | D | W | A | R | E | Q | P | E |
| F | T | V | A | C | J | Y | Q | V | I | R | U | S | E | G |
| S | S | B | T | R | O | J | A | N | N | A | D | D | W | L |
| P | C | V | L | W | H | E | D | B | S | N | P | R | O | K |
| Y | R | R | O | O | T | K | I | T | U | S | O | J | Z | B |
| W | E | Z | N | R | O | R | Y | F | Q | O | K | J | Z | O |
| A | E | K | O | M | H | X | N | M | D | M | E | J | V | T |
| R | N | M | W | K | J | I | V | K | Z | W | Y | I | Z | M |
| E | L | E | T | A | D | A | C | V | I | A | L | E | F | H |
| G | O | B | A | Z | V | A | M | G | H | R | O | C | P | E |
| U | G | Z | A | E | B | Z | T | O | U | E | G | D | X | S |
| C | G | T | R | N | A | J | U | U | S | Q | G | B | D | E |
| A | E | E | T | H | Q | P | T | I | E | R | E | O | T | H |
| J | R | Z | I | X | X | K | T | Z | Y | V | R | U | X | P |

# JOGO DAS SOMBRAS

DESCUBRA QUAL É A SOMBRA CORRETA DESSE VILÃO!



A



B



C



D



E



# LABIRINTO

AJUDE O MENINO A ACESSAR O SITE  
DE VÍDEOS QUE ELE TANTO GOSTA SEM SER  
PEGO POR NENHUM VILÃO



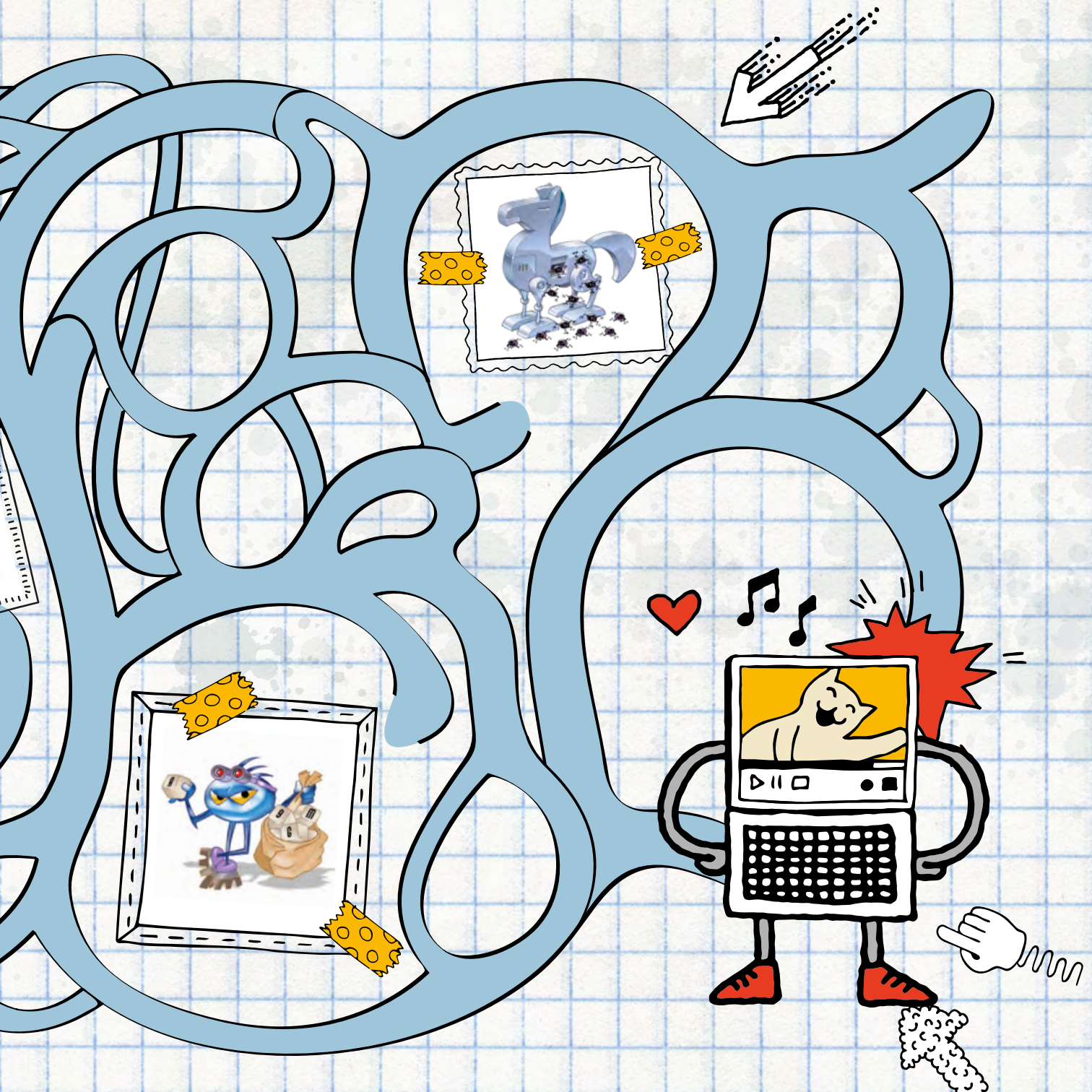



# LIGUE CADA VILÃO

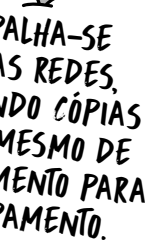

ESPALHA-SE  
PELAS REDES,  
ENVIANDO CÓPIAS  
DELE MESMO DE  
EQUIPAMENTO PARA  
EQUIPAMENTO.

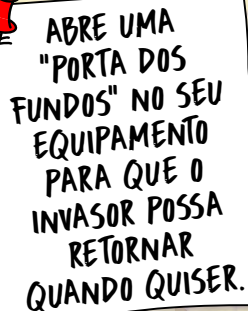

ABRE UMA  
"PORTA DOS  
FUNDOS" NO SEU  
EQUIPAMENTO  
PARA QUE O  
INVASOR POSSA  
RETORNAR  
QUANDO QUISER.

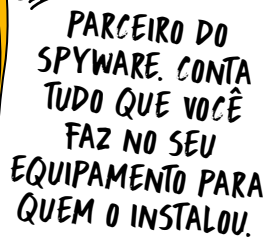

PARCEIRO DO  
SPYWARE. CONTA  
TUDO QUE VOCÊ  
FAZ NO SEU  
EQUIPAMENTO PARA  
QUEM O INSTALOU.

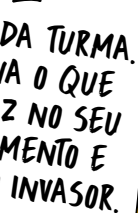

ESPIÃO DA TURMA.  
OBSERVA O QUE  
VOCÊ FAZ NO SEU  
EQUIPAMENTO E  
CONTA AO INVASOR.



SCREENLOGGER



SCAREWARE



WORM



VÍRUS



# À SUA MALDADE

TORNA-SE PARTE  
DE PROGRAMAS  
E ARQUIVOS, E  
ENVIAM CÓPIAS DELE  
MESMO POR E-MAIL  
E MENSAGENS.

TENTA ENGANAR  
E ASSUSTAR VOCÊ,  
PARA QUE VOCÊ  
FAÇA ALGO QUE  
NÃO DEVERIA.

QUER SABER ONDE  
VOCÊ CLICOU E  
TIRA FOTO DA SUA  
TELA SEMPRE QUE  
FOR UM ACESSO  
QUE INTERESSA AO  
INVASOR.

CAPTURA O QUE  
VOCÊ DIGITA NO  
TECLADO DO SEU  
EQUIPAMENTO E  
CONTA AO INVASOR.



**BACKDOOR**



**KEYLOGGER**



**STALKERWARE**



**SPYWARE**

# TURMA DO BEM

Não se preocupe, você não está sozinho na batalha contra a Turma do Mal! Os heróis da Turma do Bem estão aqui para ajudar.

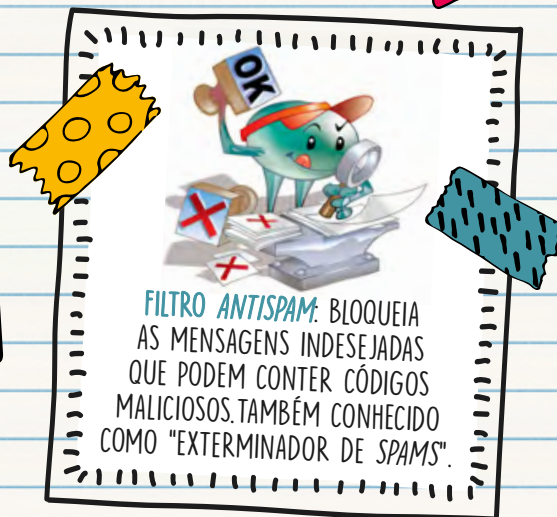
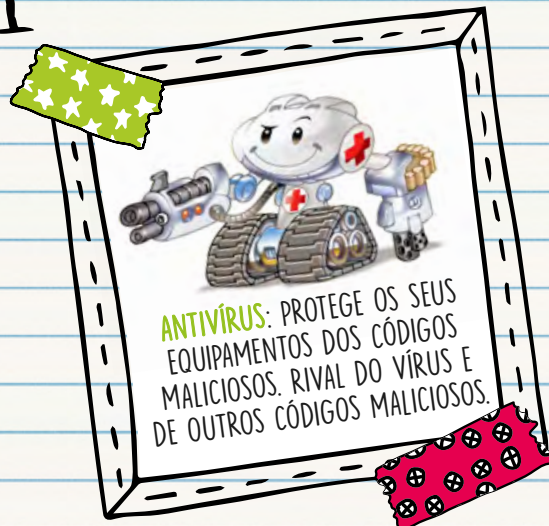



**AUTENTICAÇÃO:** AJUDA VOCÊ A PROTEGER OS ACESSOS ÀS SUAS CONTAS. CONFERE A IDENTIDADE PARA QUE NINGUÉM SE PASSE POR VOCÊ.

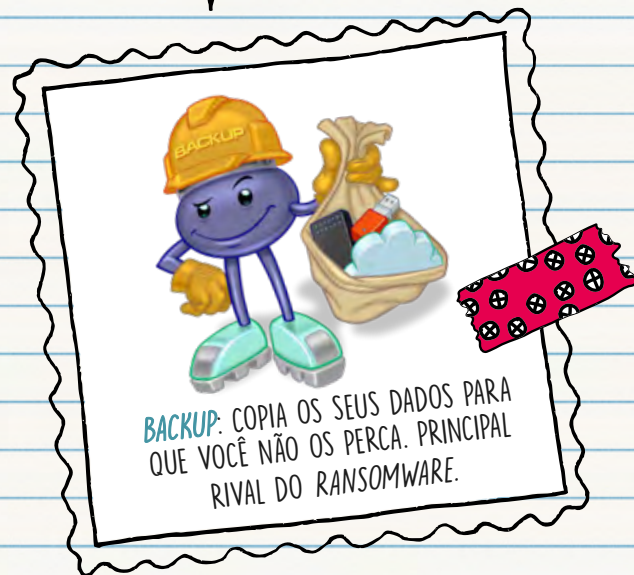

**BACKUP:** COPIA OS SEUS DADOS PARA QUE VOCÊ NÃO OS PERCA. PRINCIPAL RIVAL DO RANSOMWARE.



**CONTROLE PARENTAL:** ALIADO DOS SEUS PAIS NA SUA PROTEÇÃO.



**CRİPTOGRAFIA:** CONFUNDE A TURMA DO MAL E PROTEGE SEUS ARQUIVOS E CONVERSAS.

# LIGUE CADA HERÓI

COPIA OS SEUS DADOS PARA QUE VOCÊ NÃO OS PERCA. PRINCIPAL RIVAL DO RANSOMWARE.

PROTEGE OS SEUS EQUIPAMENTOS DOS CÓDIGOS MALICIOSOS. RIVAL DO VÍRUS E DE OUTROS CÓDIGOS MALICIOSOS.

ALIADO DOS SEUS PAIS NA SUA PROTEÇÃO.

AJUDA VOCÊ A PROTEGER OS ACESSOS ÀS SUAS CONTAS. CONFERE A IDENTIDADE PARA QUE NINGUÉM SE PASSE POR VOCÊ.



FIREWALL



BACKUP



AUTENTICAÇÃO



CRYPTOGRAFIA

# AOS SEUS PODERES

CONFUNDE A TURMA DO MAL E PROTEGE SEUS ARQUIVOS E CONVERSAS.

PROTEGE OS SEUS EQUIPAMENTOS DOS ACESSOS NÃO AUTORIZADOS VINDOS DA INTERNET. SUA PRINCIPAL MISSÃO É BLOQUEAR OS CONQUISTADORES.

BLOQUEIA AS MENSAGENS INDESEJADAS QUE PODEM CONTER CÓDIGOS MALICIOSOS. TAMBÉM CONHECIDO COMO "EXTERMINADOR DE SPAMS".



FILTRO ANTISPAM



CONTROLE PARENTAL



ANTIVÍRUS

# DESCUBRA A FRASE



A B C D E F G H I J K L M  
  
 N O P Q R S T U V W X Y Z



# LIGUE OS PONTOS

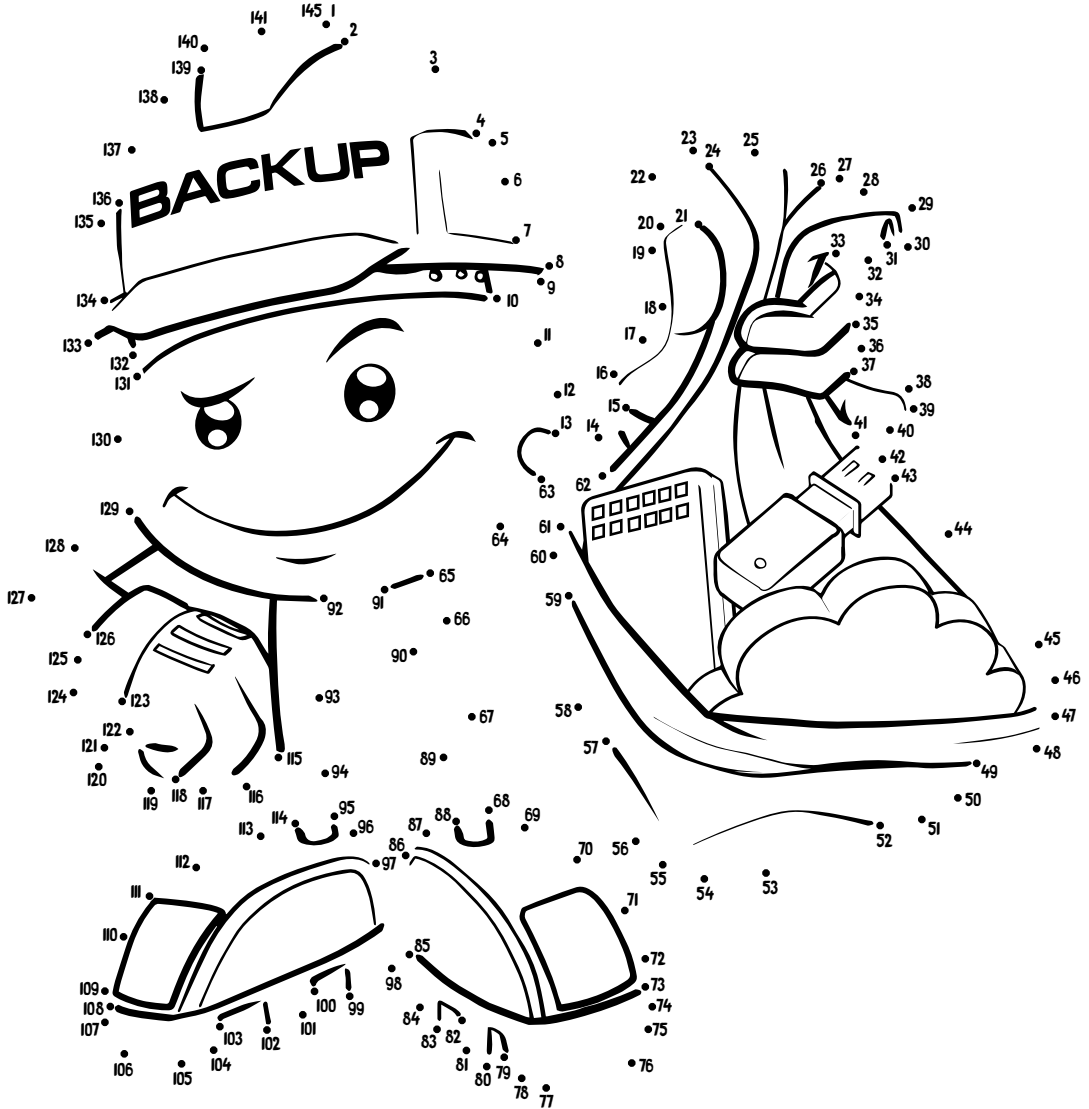
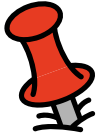

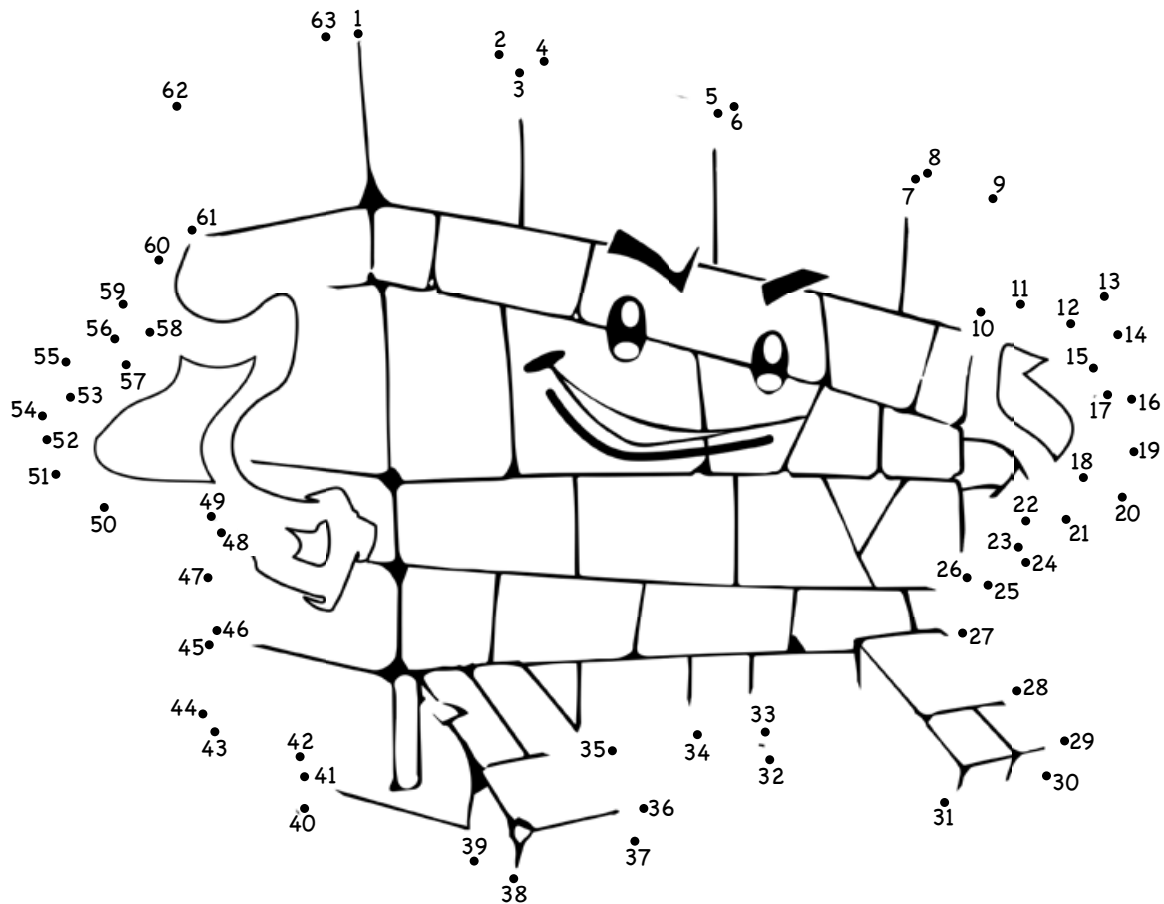

## VOCE SABIA?

*Firewall* significa “parede de fogo” que, em um incêndio, impede que o fogo passe de um lado para o outro. Na Internet, o *firewall* impede que os ataques vindos da rede cheguem aos seus equipamentos e que os seus equipamentos ataquem a rede.





ALÉM DE TER A TURMA DO BEM INSTALADA NOS SEUS EQUIPAMENTOS É IMPORTANTE QUE VOCÊ TOMA ALGUNS OUTROS CUIDADOS:



Instale as atualizações dos aplicativos que você usa.



Não clique em tudo que você recebe, mesmo que tenha vindo de pessoas conhecidas.



Desconfie de mensagens com ofertas muito boas, que ofereçam presentes, novos recursos para redes sociais e jogos. Essas “armadilhas” são usadas para chamar a sua atenção, para que você abra um arquivo infectado ou acesse um *site* malicioso.



Você também deve ficar atento com os aplicativos que instala. Procure baixá-los da loja oficial do sistema do seu equipamento. E mesmo assim tenha cuidado, pois eles podem ter erros ou ter sido criados com intenção ruim.

Não instale aplicativos piratas, além de ilegais, eles podem deixar seus equipamentos inseguros.



SE NÃO CONSEGUIR FAZER ISSO TUDO SOZINHO, CONVIDE SEUS PAIS PARA FAZEREM PARTE DA TURMA DO BEM E PROTEGER TODA A FAMÍLIA.



# PARA COLORIR

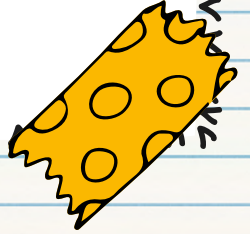
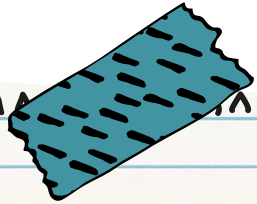
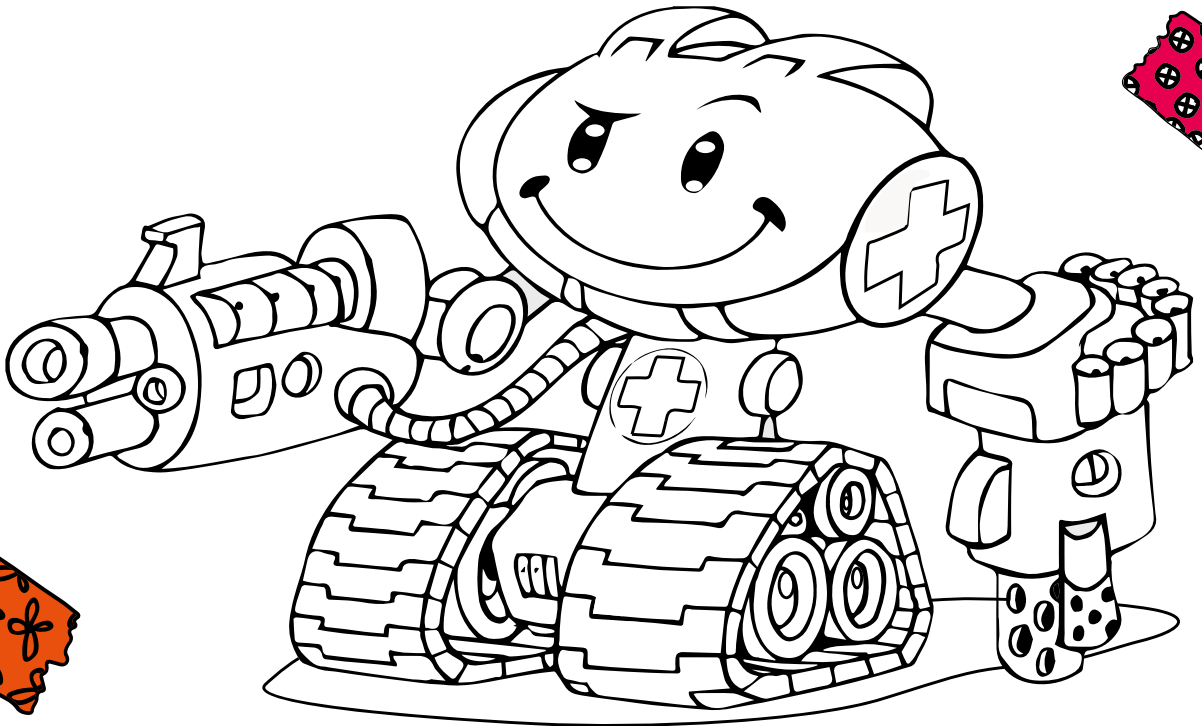
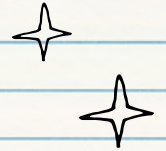



# CUIDADO PARA NÃO PERDER SEUS EQUIPAMENTOS

Além do preço dos seus equipamentos, as informações que estão gravadas neles também são muito valiosas.

SE PERDER ALGUM DOS SEUS EQUIPAMENTOS, MANTENHA A CALMA.

Avise imediatamente seus pais ou outro adulto de confiança e altere as senhas de tudo que você usava nesse equipamento (conta de rede social, de *e-mail*, de jogos, etc).

-  FIQUE ATENTO POR ONDE ANDA.
-  NÃO DEIXE SEUS EQUIPAMENTOS EM QUALQUER LUGAR.
-  CONFIGURE SEUS EQUIPAMENTOS PARA PEDIR SENHA.



# PROTEJA SUAS SENHAS



AS SENHAS EXISTEM PARA GARANTIR QUE NINGUÉM  
TENHA SE PASSAR POR VOCÊ

SENHAS SÃO SECRETAS, ELAS PERTENCEM  
APENAS A VOCÊ E A MAIS NINGUÉM.

Não compartilhe suas senhas, apenas seus pais podem  
conhecê-las já que são responsáveis por você.

Se alguém souber as suas senhas, poderá acessar os  
sites, postar informações ou conversar com seus amigos  
como se fosse você, e ainda desbloquear seu telefone e  
apagar suas mensagens.



COMPARTILHAR SENHA NÃO É PROVA DE AMIZADE.  
AMIGOS DE VERDADE RESPEITAM VOCÊ E NÃO PEDEM  
ESSE TIPO DE COISA.

- 
- 
- ★ Veja se não têm ninguém espiando enquanto você digita suas senhas.
  - ★ Você pode anotar suas senhas em um papel para não esquecê-las, mas lembre-se de guardá-lo em um lugar seguro, como uma gaveta em seu quarto.
  - ★ Não crie senhas fáceis de serem adivinhadas, como “123456”, “abcd”, “asdf”, seu nome, seu sobrenome, sua data de nascimento, nome do seu cachorro ou seu time preferido.



## VOCÊ SABIA?

A senha 123456 é uma das mais usadas no mundo. Nem pense em usá-la.

- 
- 
- ★ Use senhas grandes e se possível ative a verificação em duas etapas.
  - ★ Não use sempre a mesma senha, pois aí basta alguém descobri-la para acessar todos os outros sites e aplicativos como se fosse você.
  - ★ Configure senha na tela inicial dos seus equipamentos, para que ninguém possa acessá-los sem que você esteja junto.
  - ★ Se for usar algum equipamento na escola ou na casa de outras pessoas, não se esqueça de sair da sua conta quando terminar. Caso contrário, alguém poderá usá-la em seu lugar.



## VOCÊ SABE O QUE É PHISHING?

*Phishing* são e-mails e sites falsos, bem parecidos com os verdadeiros, que tentam confundir você e descobrir suas senhas e seus dados pessoais.

Digite o endereço da página que você quer acessar diretamente no navegador e desconfie se a página estiver um pouquinho diferente.

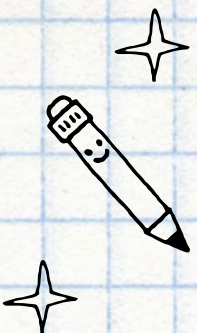

# TESTE SEUS CO

## PREENCHA A CRUZADINHA

### HORIZONTAL

- 2** CÓDIGOS MALICIOSOS.
- 4** SÃO SECRETAS, PERTECEM A VOCÊ E A MAIS NINGUÉM.
- 7** AJUDA A BLOQUEAR AS MENSAGENS INDESEJADAS.
- 9** BULLYNG QUE ACONTECE USANDO A INTERNET.
- 11** NOTÍCIA FALSA SOBRE ALGUMA PESSOA OU EMPRESA.
- 12** GÂNGSTER DA TURMA DO MAL.
- 13** MENSAGEM NÃO DESEJADA.

### VERTICAL

- 1** PÁGINAS FALSAS.
- 3** AJUDA A PROTEGER SEUS EQUIPAMENTOS DOS CÓDIGOS MALICIOSOS.
- 5** CÓPIA DE SEGURANÇA DOS DADOS.
- 6** REGRINHAS DE BOAS MANEIRAS NA INTERNET.
- 8** DIREITO DE MANTER SUA VIDA PRIVADA.
- 10** ESPIÃO DA TURMA DO MAL.

# CONHECIMENTOS

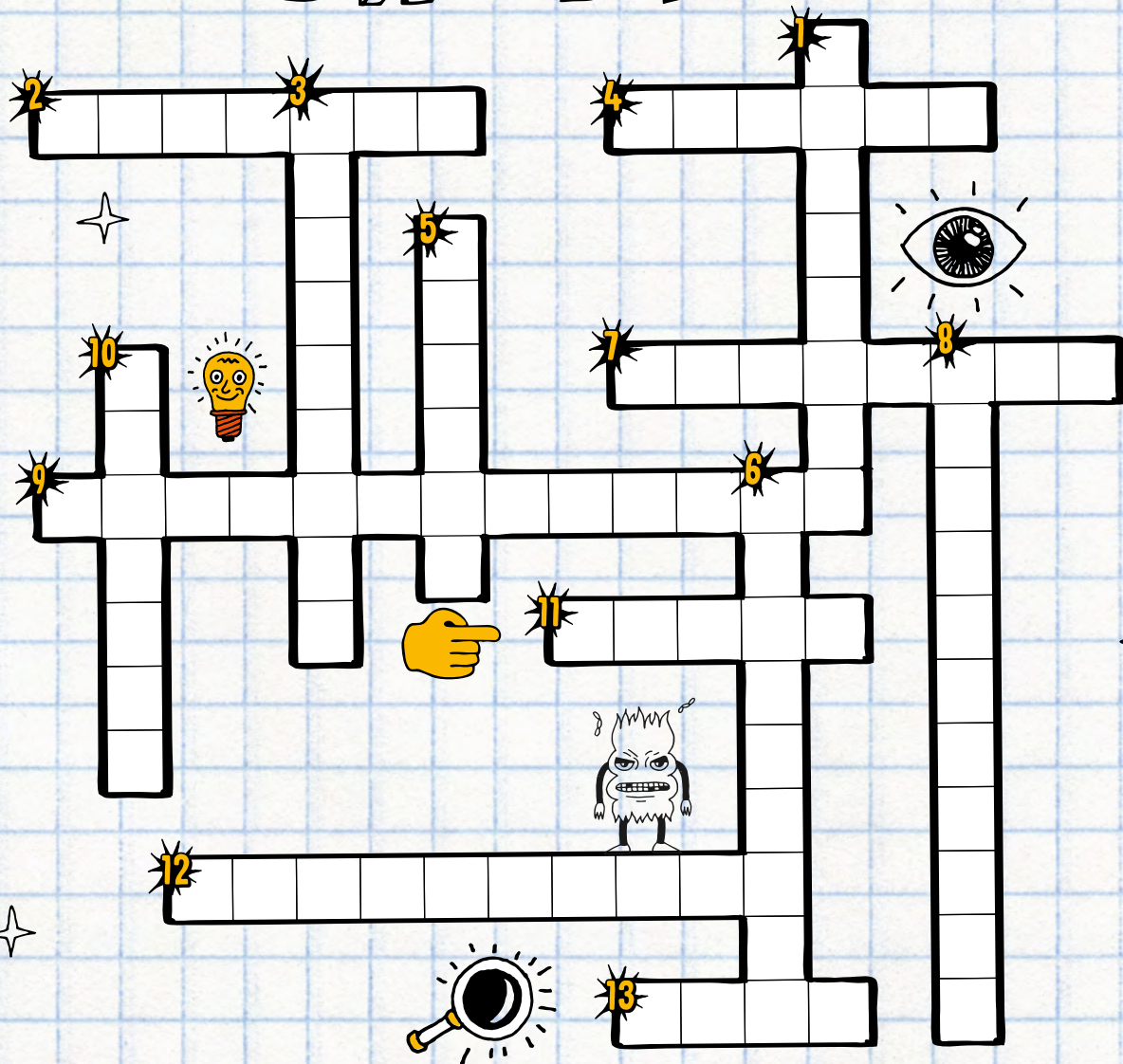



## VOCÊ CONHECE O ANDRÉ?

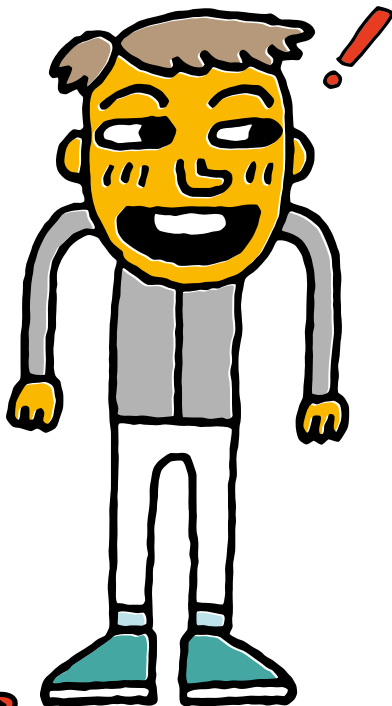

André é um menino muito esperto, que adora usar a Internet mas sabe que precisa tomar alguns **CUIDADOS**. Por isso, pediu **AJUDA** à sua mãe para instalar **ANTIVÍRUS**, **FIREWALL** e filtro **ANTISPAM** no seu tablet. Ele mantém os aplicativos **ATUALIZADOS** e faz **BACKUP** para não perder suas fotos e seus vídeos.

André é muito cuidadoso com as **SENHAS** que escolhe, não usa o próprio nome nem apenas números. Um dia, um amigo pediu a senha de André e ele disse "Não" e explicou que senhas são secretas e não podem ser compartilhadas.

Para preservar a sua **PRIVACIDADE** na rede social, André configurou o perfil de forma que apenas os amigos possam acessar o que ele posta.



**E VOCÊ? TAMBÉM FAZ COMO O ANDRÉ?**





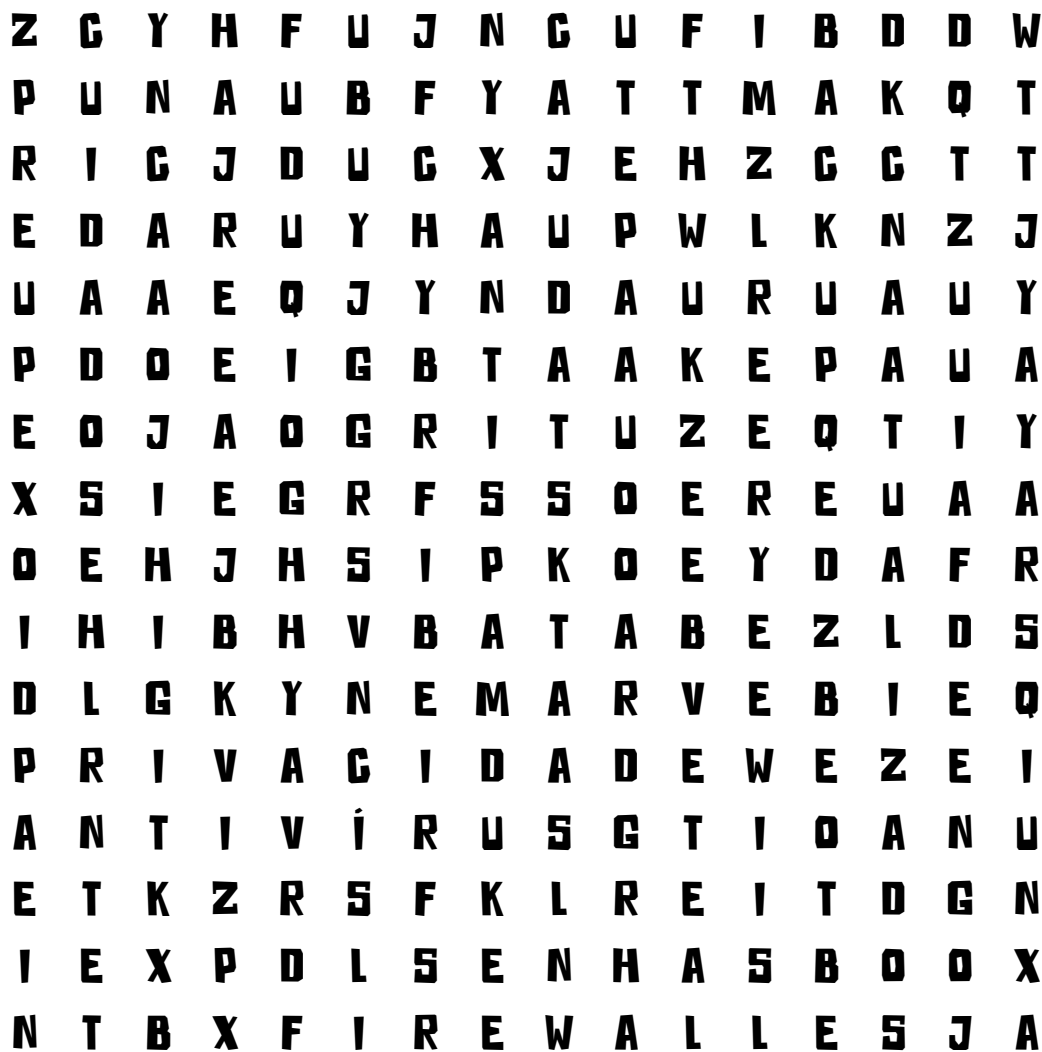

Z G Y H F U J N G U F I B D D W  
P U N A U B F Y A T T M A K Q T  
R I G J D U G X J E H Z G G T T  
E D A R U Y H A U P W L K N Z J  
U A A E Q J Y N D A U R U A U Y  
P D O E I G B T A A K E P A U A  
E O J A O G R I T U Z E Q T I Y  
X S I E G R F S S O E R E U A A  
O E H J H S I P K O E Y D A F R  
I H I B H V B A T A B E Z L D S  
D L G K Y N E M A R V E B I E Q  
P R I V A G I D A D E W E Z E I  
A N T I V I R U S G T I O A N U  
E T K Z R S F K L R E I T D G N  
I E X P D L S E N H A S B O O X  
N T B X F I R E W A L L E S J A

# NAVEGAR É PRECISO, MAS SEM MARCAR BOBEIRA!

Agora que você já conhece os riscos da Internet e já sabe como se proteger, é hora de aproveitar tudo que ela oferece de bom.

Sua participação é muito importante para tornar a Internet um lugar cada vez melhor e você não está sozinho nessa batalha. Sempre que tiver dúvidas ou encontrar alguma situação que o incomode, procure ajuda dos seus pais, professores ou algum outro adulto de confiança. Mesmo que eles não saibam, tentarão lhe encaminhar para a resposta.



COMPARTILHE COM SEUS COLEGAS E COM SUA FAMÍLIA O QUE APRENDEU AQUI.



CONTAMOS COM SUA AJUDA PARA TORNAR A INTERNET UM LUGAR MAIS SEGURO.

**QUER APRENDER MAIS?**



**INTERNET  
SEGURA**BR

Em <https://internetsegura.br/> você encontra, além deste material, também o guia para pais e responsáveis.



Confira ainda a Cartilha de  
Segurança para Internet



<https://cartilha.cert.br/>



AS RESPOSTAS DOS PASSATEMPOS ESTÃO DISPONÍVEIS EM [HTTPS://INTERNETSEGURA.BR/](https://internetsegura.br/)

