

## 圖片索引

依圖片搜尋

## 安全及防盜

請務必閱讀此內容

( 主要章節：兒童安全座椅、防盜系統 )

1

## 車輛狀況資訊與 指示燈

閱讀行駛相關資訊

( 主要章節：儀表、多功能資訊顯示幕 )

2

## 行車前

開啓和關閉車門及車窗、行車前調整

( 主要章節：鑰匙、車門、座椅、電動窗 )

3

## 行車時

行車時必要的操作及建議

( 主要章節：啓動引擎、加油 )

4

## 影音系統

有關影音系統之說明，請參閱「Toyota Drive+ Link 智聯車載系統」或「影音系統使用手冊」

5

## 內部裝備

使用內部功能等

( 主要章節：空調、儲藏功能 )

6

## 保養與照料

照料您的車輛及保養程序

( 主要章節：內裝和外觀保養、燈泡 )

7

## 緊急狀況處理

如果發生故障或緊急情況要怎麼辦

( 主要章節：12 V 電瓶沒電、輪胎沒氣 )

8

## 車輛規格

車輛規格、可個人化的功能等

( 主要章節：燃油、機油、胎壓 )

9

## 索引

如果 ... 怎麼辦

重要參考資訊 .....	6
使用本手冊 .....	9
如何搜尋 .....	10
圖片索引 .....	11

## 1 安全及防盜

### 1-1. 安全使用

行車前 .....	22
安全行駛 .....	23
安全帶 .....	24
SRS 氣囊 .....	27
廢氣注意事項 .....	34

### 1-2. 兒童安全

兒童搭乘時 .....	35
兒童安全座椅 .....	35

### 1-3. 油電複合動力系統

油電複合動力系統特性 ....	48
油電複合動力系統注意事 項 .....	51

### 1-4. 防盜系統

晶片防盜系統 .....	55
警報 .....	56

## 2 車輛狀況資訊與指示燈

### 2-1. 儀表板

警示燈及指示燈 .....	60
量表及儀表 (4.2 吋顯示幕) .....	65
量表及儀表 (12.3 吋顯示幕) .....	69
多功能資訊顯示幕 (4.2 吋 顯示幕) .....	74
多功能資訊顯示幕 (12.3 吋 顯示幕) .....	82
能源監視器 / 耗油量畫面 ..	90



## 3 行車前

### 3-1. 鑰匙資訊

鑰匙 ..... 94

### 3-2. 開啓、關閉和上鎖車門

車門 ..... 97

尾門 ..... 102

Smart Entry 車門啓閉系統 & Push Start 引擎啓閉系統 ..... 113

### 3-3. 調整座椅

前座座椅 ..... 118

後座座椅 ..... 119

駕駛位置記憶 ..... 121

頭枕 ..... 123

### 3-4. 調整方向盤及後視鏡

方向盤 ..... 125

車內後視鏡 ..... 126

車外後視鏡 ..... 127

### 3-5. 開啓、關閉車窗及天窗

電動窗 ..... 129

全景式天窗 ..... 131

## 4 行車時

### 4-1. 行車前

駕駛車輛 ..... 138

貨物及行李 ..... 144

拖曳尾車 ..... 145

### 4-2. 駕駛程序

POWER(點火) 開關 ..... 146

EV 駕駛模式 ..... 150

油電複合動力變速箱 ..... 152

方向燈控制桿 ..... 155

駐車煞車 ..... 155

Auto Hold 自動定車煞車系統 ..... 158

### 4-3. 操作燈光和雨刷

頭燈開關 ..... 160

AHB 智慧型遠光燈自動切換系統 ..... 162

霧燈開關 ..... 165

擋風玻璃雨刷和噴水器 .. 165

後窗雨刷和噴水器 ..... 168

### 4-4. 加油

開啓油箱蓋 ..... 170

### 4-5. 使用行車輔助系統

Toyota Safety Sense 2.0 智動駕駛輔助系統 ..... 172

PCS 預警式防護系統 ..... 176

LTA 車道循跡輔助系統 .. 186

ACC 全速域主動式車距維持定速系統 (含 Stop & Go) ..... 196

BSM 盲點偵測警示系統 206

駕駛模式選擇開關 ..... 210

Trail 模式 (4WD) ..... 212

行車輔助系統 ..... 214

### 4-6. 駕駛技巧

油電複合動力車輛駕駛技巧 ..... 219

冬季行車要領 ..... 220

多用途休旅車注意事項 .. 223

1

2

3

4

5

6

7

8

9

## 5 影音系統

影音系統 ..... 225

## 6 內部裝備

### 6-1. 使用空調系統和除霧器

自動空調系統 ..... 228

座椅加熱器 / 座椅通風  
器 ..... 234

### 6-2. 使用內部燈光

車內燈光明細 ..... 236

### 6-3. 使用儲藏功能

儲藏位置明細 ..... 238

行李廂功能 ..... 242

### 6-4. 使用其他內部裝備

其他內部裝備 ..... 248

## 7 保養與照料

### 7-1. 保養與照料

清潔與保護車輛外觀 ..... 258

清潔與保養車輛內裝 ..... 261

### 7-2. 保養

保養須知 ..... 263

定期保養 ..... 265

### 7-3. 自行保養

自行保養注意事項 ..... 270

引擎蓋 ..... 272

放置千斤頂 ..... 273

引擎室 ..... 275

12 V 電瓶 ..... 282

輪胎 ..... 285

輪胎胎壓 ..... 291

輪圈 ..... 292

空調濾芯 ..... 294

清潔油電複合動力電池  
( 驅動電池 ) 冷卻進氣口 ..... 296

更換雨刷橡皮 ..... 300

遙控器 / 智慧型鑰匙電池 ..... 303

檢查及更換保險絲 ..... 305

燈泡 ..... 308

## 8 緊急狀況處理

### 8-1. 基本資訊

- 緊急警示燈 ..... 318
- 如果車輛必須緊急停止 .. 318
- 如果車輛被困水中或路面  
積水上升 ..... 319

### 8-2. 緊急狀況之處理程序

- 如果車輛需要拖吊 ..... 321
- 如果您認為有些情況異常 ..... 325
- 如果警示燈亮起或警告  
蜂鳴器響起 ..... 326
- 如果顯示警示訊息 ..... 333
- 如果輪胎洩氣 ..... 336
- 如果油電複合動力系統  
無法啟動 ..... 346
- 如果鑰匙遺失 ..... 347
- 如果加油蓋無法開啓時 .. 347
- 如果智慧型鑰匙無法正  
常作用 ..... 348
- 如果 12 V 電瓶沒電 ..... 350
- 如果車輛過熱 ..... 354
- 如果車輛陷住 ..... 357

## 9 車輛規格

### 9-1. 規格

- 保養資料 ( 燃油、油位  
等)..... 360
- 燃油資訊 ..... 369

### 9-2. 個人化

- 個人化功能 ..... 369

### 9-3. 初始化

- 初始化項目 ..... 380

## 索引

- 如果 ... 怎麼辦  
( 緊急狀況處理 )..... 382
- 認證 ..... 384

關於影音系統及衛星導航系統之說明，請參閱「音響系統使用手冊」。

## 重要參考資訊

### 車主使用手冊

本手冊適用全球所有車型及解說所有配備，包括選擇配備在內。因此，您可能會發現某些有說明的配備並未安裝在您的愛車上。

本手冊所列規格以付印時資料為準。然而因 Toyota 有不斷改進產品的政策，因此本公司將保留隨時變更的權利並將不定期於官網公布變更後資料而不另行通知。

由於規格的差異，圖示車輛的裝備可能與您的愛車不同。

本手冊所載法規為付印時之規定，僅供參考。

### 您愛車的配件、零件及改裝

目前市場上有許多非 Toyota 正廠的補修零件及用品。如果使用這些非正廠的零件和配件，即使這些零件獲得國家正式的品質認證，仍可能會影響車輛的安全。對於這些非 Toyota 正廠的零件和配件，豐田汽車不接受對這些零件和配件的任何保證或免費服務，也不會提供更換或安裝這些零件的服務。

本車不應使用任何非 Toyota 正廠產品進行改裝。使用非 Toyota 正廠產品改裝可能會影響性能、安全或耐用性，甚至違反政府所訂的相關法規。此外，因改裝所造成的損害或性能問題也將無法列入保固範圍。

此外，非 Toyota 正廠產品改裝亦將對車輛先進安全配備，例如：TSS 主動安全防護系統影響。且可能造成系統有作動不確實或不作動的風險。

## 網絡攻擊風險

安裝電子設備和收音機會增加透過安裝部件遭受網絡攻擊的風險，從而可能導致意外事故和個人訊息洩露。對於因安裝非 Toyota 正廠產品而引起的問題，Toyota 正廠不做任何保證。

### 安裝 RF 無線射頻傳輸系統

如果您在車上安裝 RF 無線射頻傳輸系統可能會影響車上電子系統，例如：

- 油電複合動力系統
- 多點式燃油噴射系統 / 序列式多點燃油噴射系統
- Toyota Safety Sense 2.0 智動駕駛輔助系統
- 定速巡航系統
- 防鎖死煞車系統
- SRS 氣囊系統
- 安全帶緊縮器系統

請您於安裝雙向無線電系統前先與 Toyota 保養廠洽詢有關事宜或裝置時應特別注意的事項。

關於安裝雙向無線電系統頻率的波段、功率等級、天線位置和安裝需求等資訊，請向 Toyota 保養廠洽詢。

儘管油電複合動力車輛的高壓電組件和電纜線都裝有電磁遮罩，發出的電磁波與一般汽油動力車輛或家用電器幾乎不相上下。

在無線射頻（雙向無線電）的接收上可能會產生不必要的雜訊。

## 車輛資料記錄

您的 Toyota 配備有能夠記錄車輛特定操作狀況資料的精密電腦，這些資料如：

所記錄的資料會隨車輛等級和配備而有所不同。

電腦不會記錄對話或聲音，僅在部份情況下記錄車外的影像。

引擎轉速 / 電動馬達轉速 ( 驅動馬達轉速 )

- 油門狀態
- 煞車狀態
- 車速
- 行駛輔助系統作動狀態
- HV 電瓶

### ●資料使用

Toyota 可能會使用這些電腦記錄的資料來進行故障診斷、產品研究和開發、及品質改善。

Toyota 不會將記錄資料揭露給第三者，除非：

- 車主同意或承租人同意 ( 車輛為租用車時 )
- 警方、法院或政府機構的正式請求
- Toyota 在法律訴訟中使用
- 資料研究的目的並非僅針對某特定車輛或車主

## 事件資料記錄器

此車輛配有事件資料紀錄器 ( EDR )。EDR 主要的目的是為了記錄在撞擊或類似撞擊事件的狀況 ( 例如：氣囊引爆觸發或撞擊到障礙物 )，此資料將有助於了解車輛系統的作用狀態。EDR 被設計以每 30 秒鐘或更短的時間為循環週期來記錄車輛動態和安全系統的相關資料。然而，依據撞擊的嚴重程度和類型，資料也可能不會記錄。

車上的 EDR 是設計用來記錄下列資料，例如：

- 車上各項系統如何運作
- 駕駛人踩油門和 / 或煞車踏板的程度 ( 如果有踩下 )
- 車輛行駛速度有多快。

這些資料能夠協助更容易了解車輛撞擊和傷害發生的情形。

註：EDR 僅在車輛發生撞擊事故時才會記錄資料；在正常行駛過程中 EDR 不會記錄任何資料；此外也不會記錄個人資料 ( 例如：姓名、身份、年紀及撞擊位置 )。但是，其他單位，如：執法機關在撞擊事故調查期間，能夠定期請求結合 EDR 資料和個人辨識資料的型式。

要讀取 EDR 的記錄資料，需要特殊的設備，且需要連接車輛或 EDR。除了車輛製造廠外，其它單位如執法機關等，也需要有特殊的設備，並且需連接到車上或 EDR 才能讀取資料。

### ●EDR 資料的揭露

Toyota 不會把記錄在 EDR 資料揭露給第三者，除非：

- 獲得車主同意或承租人同意（車輛為租用車時）
- 警方、法院或政府機構的正式請求
- Toyota 在法律訴訟中使用

此外，如果有必要，Toyota 可能將：

- 使用此資料來研究車輛安全性能
- 在不揭露特定車輛資料或車主資料下，將此資料揭露給以研究為目的的第三單位。

### 報廢您的 Toyota 車

您車上的 SRS 氣囊及安全帶緊縮器含有爆炸性化學品。車輛報廢時，如果 SRS 氣囊及安全帶緊縮器沒有妥善處理，則可能引發如火災等意外。請務必於車輛報廢前，交由合格的保養廠或 Toyota 保養廠拆除 SRS 氣囊及安全帶緊縮器。

### 警告

#### ■行車時一般注意事項

請勿在下列情況駕駛車輛：絕不可在酒精和藥物影響下駕駛車輛，這樣會降低您操控車輛的能力。酒精和某些藥物會使反應遲緩、判斷能力減弱及協調能力降低，因而非常容易導致意外造成死亡或嚴重傷害。

謹慎駕駛：開車時隨時要謹慎小心。請提防其他駕駛人或行人的失誤，避免發生意外事故。

專心駕駛：開車時請務必全神貫注。任何會使駕駛人分心的事，如：調整某個控制鍵、使用行動電話或閱讀等都會造成意外事故，導致您、車內乘客或其他人死亡或嚴重傷害。

#### ■關於兒童安全的一般注意事項



絕不可讓兒童在無人照顧的情況下留置於車內，也不可讓兒童持有或使用鑰匙。

兒童有可能會發動車輛或將排檔桿排入空檔。亦可能因玩弄車窗，天窗或全景式天窗或其他機件而造成受傷的危險。此外，在酷熱或嚴寒的天候下，車內溫度也會對兒童造成致命的危險。

## 使用本手冊



### 解釋本手冊的符號。

#### 手冊中的符號

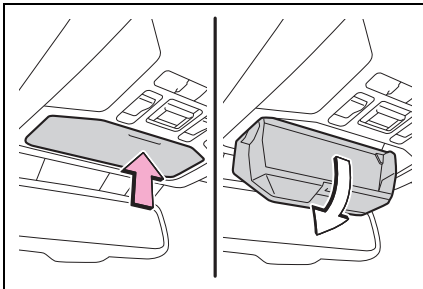

符號	說明
	警告： 如果忽略此警告時，可能會造成人員死亡或嚴重傷害。
	注意： 如果忽略此注意時，可能會造成車輛或配備損壞。
1 2 3...	表示操作或操作程序。 請依號碼順序執行。

#### 圖片中的符號

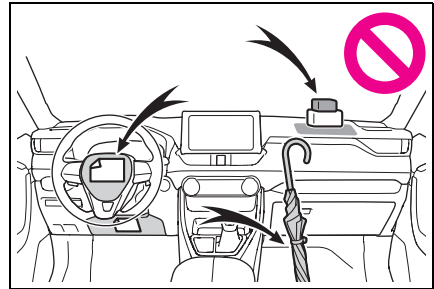

符號	說明
	指示該動作 ( 按下、轉動等 ) 用於操作開關和其他裝置。
	指示操作的結果 ( 如蓋子開啓 )。



符號	說明
	指示說明的組件或位置。
	表示「不可」、「不可作」或「不可讓此情況發生」。

## 如何搜尋

### ■ 依安裝位置搜尋

- 圖片索引：→ P. 11

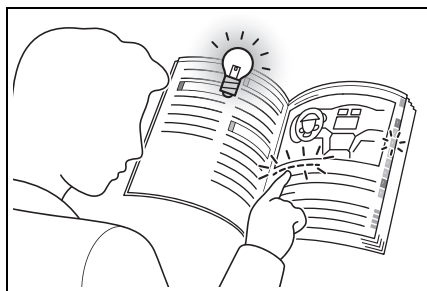

### ■ 依徵狀或聲音搜尋

- 如果...怎麼辦(緊急狀況處理)：  
→ P. 382

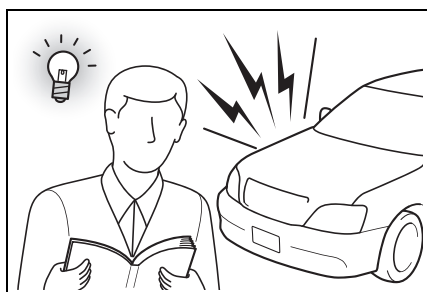

### ■ 藉由標題搜尋

- 目錄：→ P.2

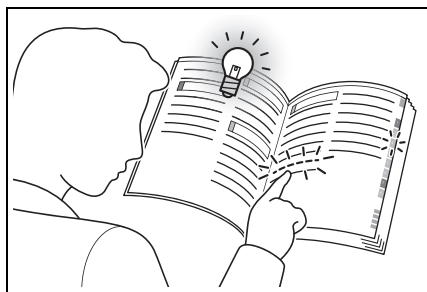



# 圖片索引

## ■ 外觀

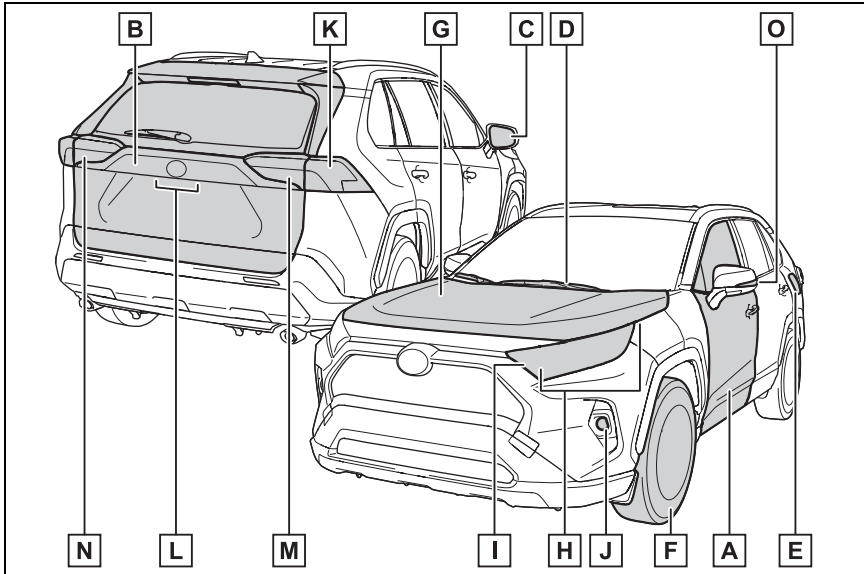

<b>A</b>	<b>車門</b> .....	<b>P. 97</b>
	上鎖 / 開鎖 .....	P. 97
	開啓 / 關閉車窗 .....	P. 129
	使用機械式鑰匙上鎖 / 開鎖 .....	P. 96
	警示訊息 .....	P. 333
<b>B</b>	<b>尾門</b> .....	<b>P. 102</b>
	上鎖 / 開鎖 .....	P. 105
	從車內開啓 .....	P. 105
	從車外開啓 .....	P. 103,105
	警示訊息 .....	P. 333
<b>C</b>	<b>車外後視鏡</b> .....	<b>P. 127</b>
	調整鏡面角度 .....	P. 127
	摺疊後視鏡 .....	P. 128
	鏡面除霧* .....	P. 127

- D 擋風玻璃雨刷** ..... P. 165
- 冬季注意事項 ..... P. 220
- 洗車注意事項 ( 雨滴感應式擋風玻璃雨刷 ) ..... P. 259
- 更換雨刷橡皮 ..... P. 300
- E 加油蓋** ..... P. 170
- 加油方法 ..... P. 170
- 燃油種類 / 油箱容量 ..... P. 362
- F 輪胎** ..... P. 285
- 輪胎尺寸 / 胎壓 ..... P. 367
- 冬季輪胎 / 雪鏈 ..... P. 222
- 檢查 / 調胎 / TPMS 胎壓偵測警示系統 ..... P. 288
- 輪胎洩氣的處理 ..... P. 336
- G 引擎蓋** ..... P. 272
- 開啓 ..... P. 272
- 引擎機油 ..... P. 364
- 車輛過熱的處理 ..... P. 354
- 警示訊息 ..... P. 333

### 外部燈光的燈泡

( 更換方法 : P. 309 , 瓦特數 : P. 368 )

- H 頭燈 / 前位置燈 / 日行燈**..... P. 160
- I 方向燈** ..... P. 155
- J 前霧燈** ..... P. 165
- K 煞車燈 / 尾燈 / 方向燈** ..... P. 155, 160
- L 牌照燈** ..... P. 160

<b>M</b>	尾燈.....	<b>P. 160</b>
	倒車燈	
	排檔桿排至 R 檔位 .....	P. 153
<b>N</b>	尾燈.....	<b>P. 160</b>
	倒車燈	
	排檔桿排至 R 檔位 .....	P. 153
	後霧燈 .....	<b>P. 165</b>
<b>O</b>	側方向燈 .....	<b>P. 155</b>

\*:若有此配備

## ■ 儀表板

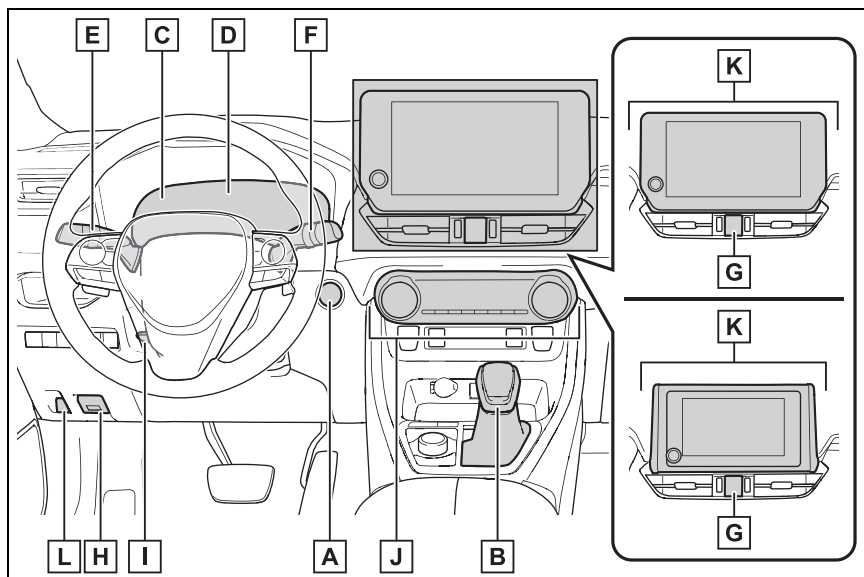

- A POWER 開關** ..... **P. 146**  
 啟動油電複合動力系統 / 切換模式 ..... P. 146, 149  
 緊急關閉油電複合動力系統 ..... P. 318  
 油電複合動力系統無法啟動時 ..... P. 346  
 警示訊息 ..... P. 333
- B 排檔桿** ..... **P. 152**  
 變換檔位 ..... P. 153  
 拖吊注意事項 ..... P. 321  
 排檔桿無法移動時 ..... P. 153
- C 儀表** ..... **P. 60**  
 讀取儀表 / 調整儀表板亮度 ..... P. 60, 69  
 警示燈 / 指示燈 ..... P. 62  
 警示燈亮起時 ..... P. 326

<b>D</b>	<b>多功能資訊顯示幕</b> .....	<b>P. 74, 82</b>
	顯示幕 .....	P. 74, 82
	能源監視器 .....	P. 90
	顯示警示訊息時 .....	P. 333
<b>E</b>	<b>方向燈控制桿</b> .....	<b>P. 155</b>
	<b>頭燈開關</b> .....	<b>P. 160</b>
	頭燈 / 前位置燈 / 尾燈 / 牌照燈 / 日行燈 .....	P. 160
	前霧燈 / 後霧燈 .....	P. 165
<b>F</b>	<b>擋風玻璃雨刷及噴水器開關</b> .....	<b>P. 165</b>
	<b>後窗雨刷及噴水器開關</b> .....	<b>P. 168</b>
	使用方式 .....	P. 165, 168
	添加噴水器清洗液 .....	P. 281
<b>G</b>	<b>緊急警示燈開關</b> .....	<b>P. 318</b>
<b>H</b>	<b>引擎蓋鎖定釋放桿</b> .....	<b>P. 272</b>
<b>I</b>	<b>傾斜及伸縮方向盤鎖定釋放桿</b> .....	<b>P. 125</b>
	調整 .....	P. 125
<b>J</b>	<b>空調系統</b> .....	<b>P. 228</b>
	使用方式 .....	P. 228
	後窗除霧器 .....	P. 229
<b>K</b>	<b>影音系統</b> *1,2	
<b>L</b>	<b>加油蓋開啓裝置</b> .....	<b>P. 171</b>

\*1:若有此配備

\*2:影音系統與衛星導航系統，請參閱「音響系統使用手冊」。

## ■ 開關

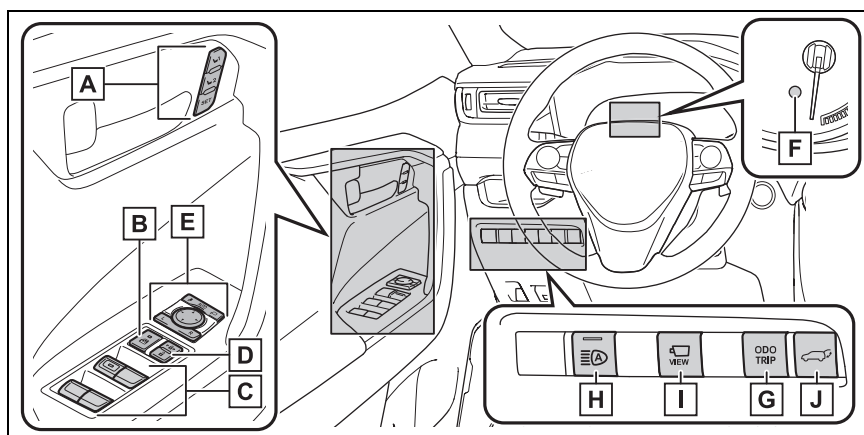

- A 駕駛位置記憶開關 ..... P. 121
- B 車窗鎖定開關 ..... P. 131
- C 電動窗開關 ..... P. 129
- D 車門鎖開關 ..... P. 97
- E 車外後視鏡開關 ..... P. 127
- F 「ODO / TRIP」開關 ( 配備 4.2 吋顯示幕車型 ) ..... P. 68
- G 「ODO / TRIP」開關 ( 配備 12.3 吋顯示幕車型 ) ..... P. 74
- H AHB 智慧型遠光燈自動切換系統開關 ..... P. 162
- I 未配備
- J 電動尾門開關 \*1 ..... P. 105

\*1:若有此配備

\*2:影音系統與衛星導航系統，請參閱「影音系統使用手冊」。

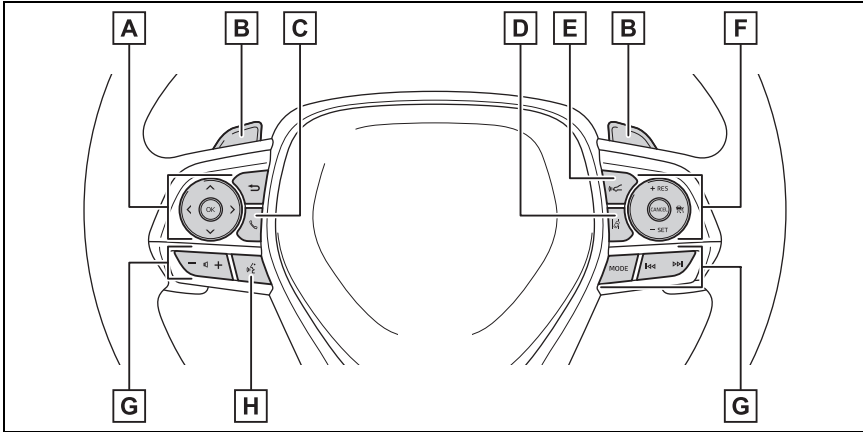

- A** 儀表控制開關 ..... P. 75
- B** 未配備
- C** 電話控制鍵 \*1
- D** LTA 車道循跡輔助系統開關 ..... P. 186
- E** 兩車間距設定開關 ..... P. 201
- F** 定速巡航系統開關  
ACC 全速域主動式車距維持定速系統 ( 含 Stop & Go) .... P. 197
- G** 音響控制鍵 \*1
- H** 語音控制鍵 \*1,2

\*1:影音系統與衛星導航系統，請參閱「影音系統使用手冊」。

\*2:若有此配備

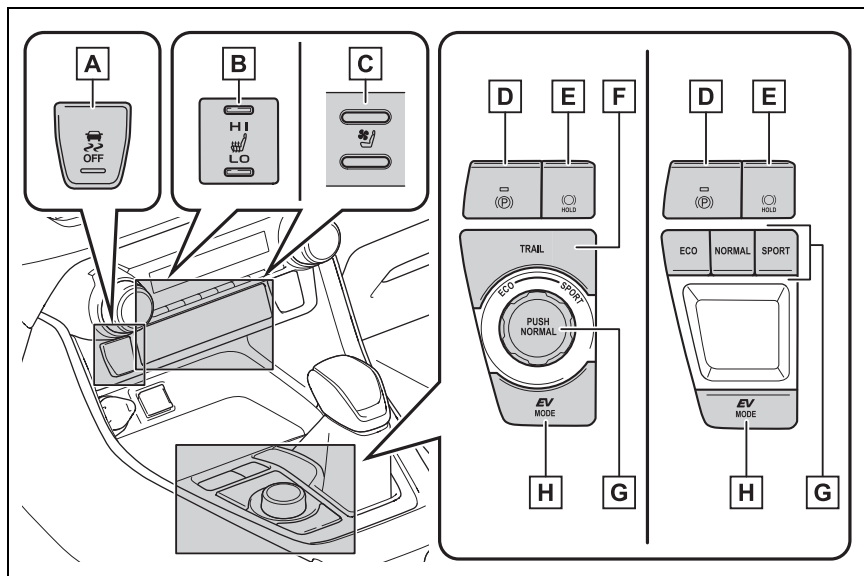

- A VSC OFF 開關** ..... P. 215
- B 前座座椅加熱器開關\*** ..... P. 234
- C 前座座椅加熱器及通風器開關\*** ..... P. 234
- D 電子式駐車煞車開關** ..... P. 155  
 使用 / 釋放 ..... P. 155  
 冬季注意事項 ..... P. 220  
 警告蜂鳴器 / 訊息 ..... P. 157, 326
- E Auto Hold 自動定車煞車系統開關** ..... P. 158
- F Trail 模式開關\*** ..... P. 212
- G 駕駛模式選擇開關** ..... P. 210
- H EV 駕駛模式開關** ..... P. 150

\*:若有此配備



■ 內裝

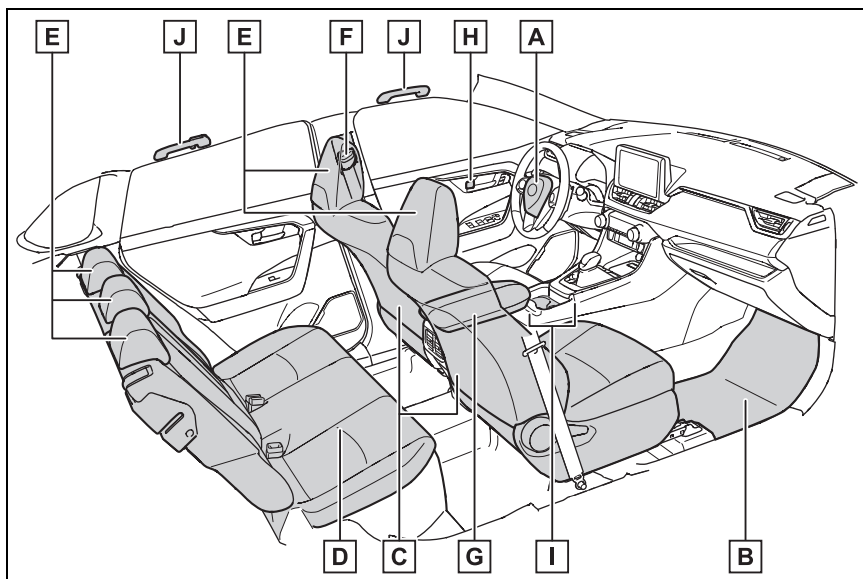

<b>A</b>	<b>SRS 氣囊</b> .....	<b>P. 27</b>
<b>B</b>	<b>腳踏墊</b> .....	<b>P. 22</b>
<b>C</b>	<b>前座座椅</b> .....	<b>P. 118</b>
<b>D</b>	<b>後座座椅</b> .....	<b>P. 119</b>
<b>E</b>	<b>頭枕</b> .....	<b>P. 123</b>
<b>F</b>	<b>安全帶</b> .....	<b>P. 24</b>
<b>G</b>	<b>中央置物盒</b> .....	<b>P. 239</b>
<b>H</b>	<b>車內門鎖旋鈕</b> .....	<b>P. 100</b>
<b>I</b>	<b>置杯架</b> .....	<b>P. 240</b>
<b>J</b>	<b>輔助握把</b> .....	<b>P. 255</b>

## ■ 車頂

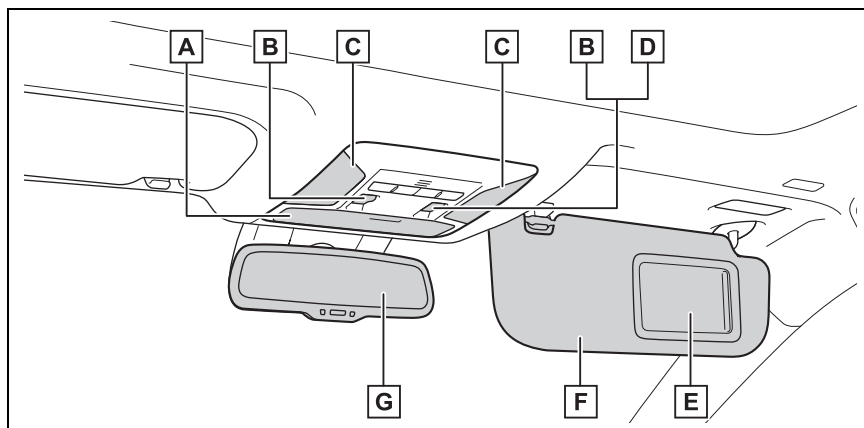

- A** 輔助置物盒 ..... P. 241
- B** 電動天窗開關 \*1 ..... P. 131
- C** 室內燈 \*2 ..... P. 237  
閱讀燈 ..... P. 237
- D** 電動遮陽板開關 \*1 ..... P. 131
- E** 化妝鏡 ..... P. 248
- F** 遮陽板 \*3 ..... P. 248
- G** 車內後視鏡 \*1,4 ..... P. 126

\*1:若有此配備

\*2:本圖是顯示前座，但後座也有配備此裝備。

\*3:「依法規規定前乘客座椅禁止乘載嬰兒、幼童及兒童」。在前乘客座以外的位置，若此座位裝備有可作動之前方氣囊，則切勿使用後向式兒童安全座椅，其可能導致兒童死亡或嚴重傷害。(→ P. 38)

\*4:有關車內後視鏡的內容，請參閱「E-Mirror 電子式車內後視鏡手冊」。



# 安全及防盜

## 1

### 1-1. 安全使用

行車前 .....	22
安全行駛 .....	23
安全帶 .....	24
SRS 氣囊 .....	27
廢氣注意事項 .....	34

### 1-2. 兒童安全

兒童搭乘時 .....	35
兒童安全座椅 .....	35

### 1-3. 油電複合動力系統

油電複合動力系統特性 .....	48
油電複合動力系統注意 事項 .....	51

### 1-4. 防盜系統

晶片防盜系統 .....	55
警報 .....	56

## 行車前

在開始使用車輛之前，請注意以下事項以確保駕駛安全。

### 安裝腳踏墊

僅能使用專為您愛車設計之相同車型和年份的腳踏墊。將腳踏墊確實地固定在地毯上。

- 1 將腳踏墊固定座環裝入固定鉤 (固定扣) 內。

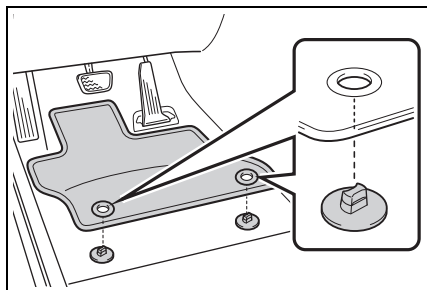

- 2 轉動每一個固定鉤(固定扣)的上部旋鈕以確保踏腳墊有裝入定位。

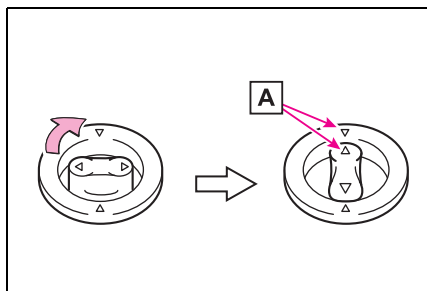

總是使△記號相互對，如正同 **A**。  
圖示的固定鉤 (固定扣) 形狀可能會與實物不同。

### 警告

請遵守下列注意事項。否則，可能會導致駕駛座的腳踏墊滑動，而在行駛時阻礙到踏板，如此可能會導致非預期的高速或變得難以停止車輛。而造成意外事故，進而導致死亡或嚴重傷害。

#### ■安裝駕駛座腳踏墊時

- 不可使用其它車型或與不同年式的腳踏墊，即使是 Toyota 正廠的腳踏墊也不可以。
- 僅可使用專為您愛車所設計的駕駛座腳踏墊。
- 務必使用所提供的固定鉤(固定扣)將腳踏墊確實安裝到定位。
- 不可使用二層或以上的腳踏墊。
- 不可將腳踏墊上下顛倒放置。

#### ■行車前

- 檢查腳踏墊已確實使用所提供的固定鉤(固定扣)固定在正確位置。尤其在清潔腳踏墊後，應特別謹慎仔細的實施此檢查。

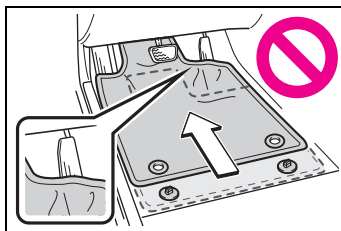

- 在油電複合動力系統關閉且檔位在 P 檔位時，將每一個踏板踩到底來確定腳踏墊不會干擾到踏板的操作。

## 安全行駛

為了安全行駛，行車前請調整座椅及後視鏡至適當位置。

### 正確的駕駛姿勢

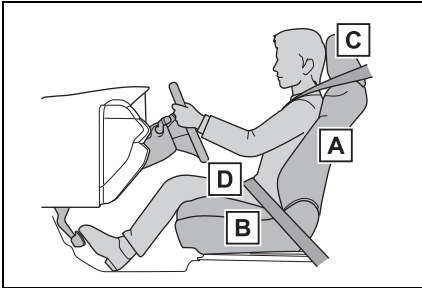

- A** 調整椅背角度使您坐直且不需往前傾即可轉動方向盤。  
(→ P. 118)
- B** 調整座椅來讓您在手臂微彎握住方向盤時可以完全踩下踏板。(→ P. 118)
- C** 調整頭枕來讓頭枕的中央與您耳朵的上緣切齊，而後使其鎖定至定位。(→ P. 123)
- D** 正確地繫妥安全帶。(→ P. 25)

### 警告

請遵守下列注意事項。  
否則，可能導致死亡或嚴重傷害。

- 不可在行車時調整駕駛座椅位置。  
否則，可能會造成駕駛失控。
- 不可在駕駛人或乘客與椅背之間放置靠墊。靠墊可能會妨礙正確的坐姿並降低安全帶及頭枕的防護效果。

- 不可在前座座椅下放置任何東西。  
放在座椅下的東西可能會卡住座椅滑軌，而使座椅無法完全鎖定。如此可能會造成意外，且調整機構也可能損壞。
- 在公共道路上行駛時，務必遵守法規的速限行駛。
- 長途駕駛時，在您感到疲倦前採取定時休息。  
此外，如果您在駕駛時感到疲倦或昏昏欲睡時，不可勉強繼續駕駛並應立即休息。

### 安全帶正確使用方法

開車前，請確保所有的乘客都已繫妥安全帶。(→ P. 25)

在兒童成長到可以正確繫用車內的安全帶之前，請使用兒童適用的兒童安全座椅。(→ P. 35)

### 調整鏡面

調整車內及車外後視鏡至適當位置，以確保您可清楚地看見後方。  
(→ P. 126)

## 安全帶

開車前，請確保所有的乘客都已繫妥安全帶。

### 警告

請遵守下列注意事項以降低在突然煞車、突然轉向或遭遇意外事件時受傷的風險。

否則，可能會造成死亡或嚴重傷害。

#### ■ 繫妥安全帶

- 請確定所有乘客都已繫妥安全帶。
- 請隨時正確地繫妥安全帶。
- 每條安全帶只限一人使用。不可一條安全帶同時多人使用，包括兒童在內。
- Toyota 建議兒童應乘坐在後座椅，並繫妥安全帶。然而，如果孩童還沒大到可使用車上的安全帶，務必要讓孩童坐在後座，並使用合適的兒童安全座椅。
- 將座椅調整到最佳位置，不可過度傾斜座椅。端正坐直並向後坐貼緊椅背，以讓安全帶發揮最大功效。
- 不可將肩部安全帶穿過腋下。
- 隨時保持安全帶放低且服貼地橫跨髖部。

#### ■ 孕婦

應詢問醫師的專業意見並以正確的方式繫妥安全帶。( → P. 25)

孕婦如同其他乘客一樣要將腰部安全帶橫跨臀部且越低越好，拉伸肩部安全帶使其完全跨過肩膀，避免安全帶跨過突出的腹部。

如果未正確繫妥安全帶，突然煞車或發生碰撞時，不僅是孕婦本人，包括胎兒都可能受到死亡或嚴重傷害。



#### ■ 病患

應詢問醫師的專業意見並以正確的方式繫妥安全帶。( → P. 25)

#### ■ 車內有兒童時

→ P. 35

#### ■ 安全帶損壞或磨損

- 不可讓安全帶、帶扣或接片被車門夾到而造成損壞。
- 定期檢查安全帶系統。檢查是否有割痕、磨損和零件鬆脫。損壞的安全帶在沒有更換之前，不可使用。損壞的安全帶將無法保護乘客不受死亡或嚴重傷害。

## 警告

- 確定安全帶及帶扣是鎖住的，且安全帶也沒有被扭轉。如果安全帶無法正常作用，請立即聯絡 Toyota 保養廠。
- 如果遭遇嚴重意外事故，即使沒有明顯損壞，也請更換包括安全帶在內的座椅總成。
- 不可試圖自行安裝、拆除、改裝、拆解或棄置安全帶。請由 Toyota 保養廠進行所有必要的維修。處理不當可能會導致不正確的作動。

## 安全帶正確使用方法

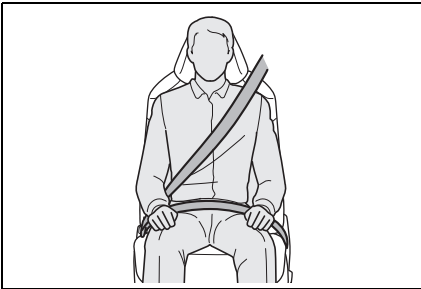

- 將肩部安全帶拉出並完全跨過肩膀，但不可與頸部接觸或滑落肩膀。
- 腰部安全帶的位置應盡量放低且橫跨臀部。
- 調整椅背的位置。端正坐直並盡量靠近椅背乘坐。
- 不可扭轉安全帶。

## 兒童安全帶的使用

車內配備的安全帶主要是為成人的體型所設計。

- 在兒童成長到可以正確繫用車內的安全帶之前，請使用兒童適用的兒童安全座椅。(→ P. 35)
- 兒童成長到可以正確繫用車內安全帶時，請依說明使用安全帶。(→ P. 24)

## 安全帶法規

依照中華民國道路交通安全規則第八十九條之第五款規定：「駕駛人、前座及小型車後座乘客均應繫妥安全帶」。

## 繫上及解開安全帶

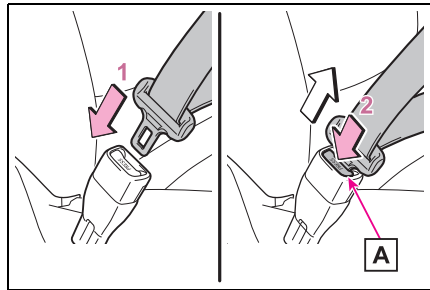

- 1 要繫上安全帶時，將接片插入帶扣，直到聽到卡嗒聲即可。
- 2 要解開安全帶時，按下釋放按鈕即可 **A**。

## 緊急鎖定回縮器 (ELR)

緊急煞車或遭遇撞擊時回縮器會鎖住安全帶。如果您突然向前傾，它也有可能將安全帶鎖住。在緩慢輕放的動作下，安全帶不會被鎖定，您也可以完全自由地移動。

## 調整肩部安全帶固定座高度 (前座椅)

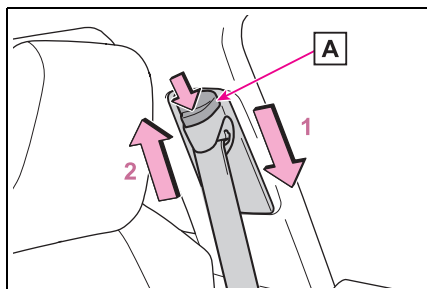

- 1 按住釋放按鈕，再將肩部安全帶固定座往下推 **A**。
- 2 當按住釋放鈕 **A** 將肩部安全帶固定座往上推。

將高度調整器依所需來向上和向下移動，直到聽到喀嚓聲。

### 警告

#### ■ 可調整式肩部安全帶固定座

務必確認肩部安全帶的位置橫跨肩膀的中心。保持安全帶遠離您的頸部，但不可由肩膀滑落。否則，可能會降低安全帶在意外事故中的保護力，且在突然煞車、突然轉向或意外事故時，造成死亡或嚴重傷害。

## 安全帶緊縮器 (前座及後座外側座椅)

車輛遭受到某些類型的嚴重正面或側面撞擊時，安全帶緊縮器即會快速束緊安全帶以拉住乘客。

車輛遭受到輕微正面撞擊、輕微側面撞擊、後方追撞或車輛翻滾時，安全帶緊縮器不會作動。

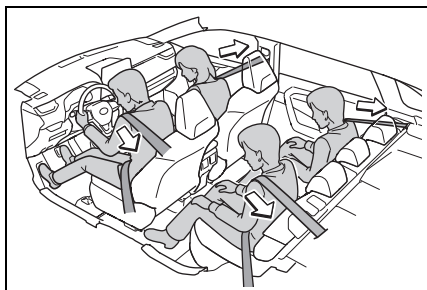

### ■ 安全帶緊縮器作動後，請立即更換安全帶

如果車輛遭遇連環撞擊，安全帶緊縮器僅能在第一次撞擊時作動，而無法第二次或後續的撞擊時繼續作動。

### 警告

#### ■ 安全帶緊縮器

如果安全帶緊縮器已作動過，則 SRS 警示燈會亮起。此時，安全帶無法再使用，必須到 Toyota 保養廠更換。

否則，可能會造成死亡或嚴重傷害。



## SRS 氣囊

車輛遭受某些可能會造成乘員傷害的嚴重撞擊時，SRS 氣囊便會充氣；它需搭配安全帶一起使用來協助降低死亡或嚴重傷害的風險。

### SRS 氣囊系統

#### ■ SRS 氣囊的位置

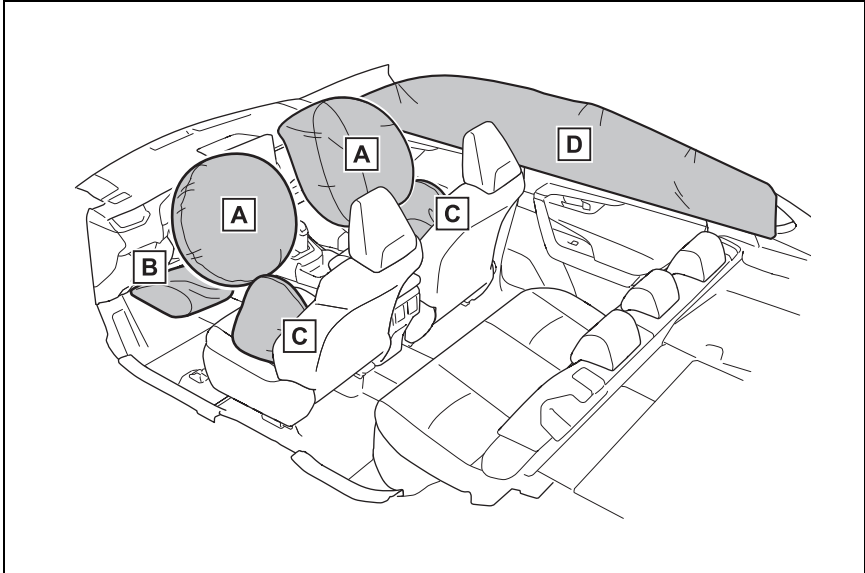

#### ► SRS 前氣囊

##### **A** SRS 駕駛座氣囊 / 前乘客座氣囊

可以協助保護駕駛人及前座乘客的頭部及胸部免於撞到車內的組件

##### **B** SRS 膝部氣囊

可以協助保護駕駛人

#### ► SRS 車側氣囊及車側簾式氣囊

##### **C** SRS 車側氣囊

可以協助保護前座乘客的軀幹部位

##### **D** SRS 車側簾式氣囊

主要是協助保護外側座位乘客的頭部

## ■ SRS 氣囊系統組件

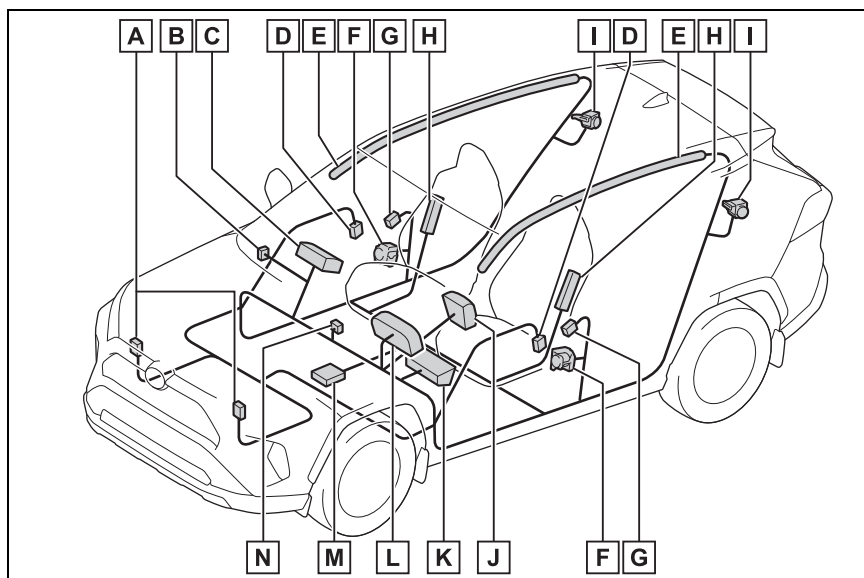

- A** 前撞擊感知器
- B** 氣囊手動開啓 / 關閉開關 \*
- C** 前乘客座氣囊
- D** 側撞擊感知器 (前車門)
- E** 車側簾式氣囊
- F** 安全帶緊縮器及束力限制器 (前座)
- G** 側撞擊感知器 (前)
- H** 車側氣囊
- I** 安全帶緊縮器及束力限制器 (後座外側) (若有此配備)
- J** 駕駛座氣囊
- K** 膝部氣囊
- L** SRS 警示燈
- M** 氣囊感知器總成
- N** 乘客座氣囊指示燈 \*

\*: 若有此配備

SRS 氣囊系統的主要組件如上圖所示。SRS 氣囊系統由氣囊感知器總成控制。如果氣囊引爆，充氣裝置內的化學變化會迅速將無毒氣體充滿氣囊，以協助限制乘客的位移。

### ■ 如果 SRS 氣囊觸發 (充氣)

- 由於氣囊是藉由熱氣體以極高的速度觸發 (充氣)，故 SRS 氣囊觸發時可能會造成輕微的擦傷、燙傷、淤青等。
- 會發出巨響並噴發白色粉末。
- 部分氣囊組件 (方向盤護蓋、氣囊蓋和充氣裝置) 與座椅、部分的前及後門柱及車頂邊緣會變燙數分鐘，氣囊本身也可能發燙。
- 擋風玻璃可能會破裂。
- 油電複合動力系統將會停止，且燃油會停止供應至引擎。(→ P. 54)
- 所有車門將會開鎖。(→ P. 97)
- 配備二次碰撞煞車車型(若有此配備)：此煞車與煞車燈會自動的控制。(→ P. 214)
- 室內燈會自動亮起。(→ P. 237)
- 緊急警示燈會自動亮起。(→ P. 318)

### ■ SRS 氣囊觸發條件 (SRS 前氣囊)

- 當前方撞擊的強度超過設計限度時(此限度值大約是車輛以 20 - 30 km/h 的車速正面撞擊不會變形或移動的固定物)，SRS 前氣囊即會觸發。

然而，在下列情況下，此門檻車速將會大大提高：

- 如果車輛撞擊到會移動或變形的物體 (例如：停著的車輛或號誌桿)。
- 如果是潛入式的撞擊，如車輛的前端鑽進卡車車體下方。

- 依據撞擊的類型，它有可能僅安全帶緊縮器觸發。

### ■ SRS 氣囊觸發條件 (SRS 側氣囊及車側簾式氣囊)

- 當側面撞擊的強度超過設計限度時 (此力量大小相當於約被 1500 kg 的車輛以約 20 至 30 km/h 的速度垂直撞擊客艙側所產生的力量)，SRS 車側氣囊和 SRS 車側簾式氣囊即會觸發。
- 在嚴重的正面撞擊事故中，兩側 SRS 車側簾式氣囊將會觸發。

### ■ 除了碰撞外，其他可能導致氣囊觸發 (充氣) 的條件

SRS 前氣囊和 SRS 車側簾式氣囊在車輛底部受到強烈撞擊時，也可能會觸發。下列圖示提供一些可能觸發的範例。

- 碰撞馬路邊緣、人行道邊緣及堅硬的東西
- 掉進或跳過很深的坑洞
- 重重地落地或跌落低處

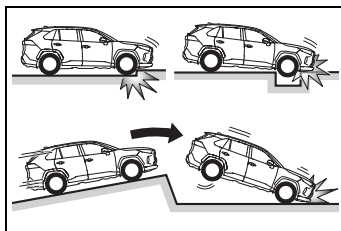

### ■ SRS 氣囊可能不會觸發 (充氣) 的撞擊類型 (SRS 前氣囊)

SRS 前氣囊的設計並不會讓氣囊在車輛遭遇側面或後方撞擊、翻滾或低速的正面撞擊時觸發。但任何一種碰撞只要產生足夠的正向減速，SRS 前氣囊就有可能會觸發(充氣)。

- 側面撞擊
- 後方追撞
- 車輛翻滾

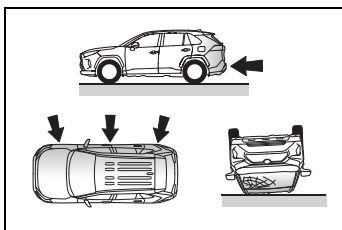

### ■ SRS 氣囊可能不會觸發 (充氣) 的撞擊類型 (SRS 側氣囊及車側簾式氣囊)

如果車輛遭受側面特定角度撞擊，或是遭到撞擊的部份是除了乘客艙以外的其他側邊部位時，SRS 側氣囊及車側簾式氣囊就有可能不會觸發。

- 側面撞擊乘客艙以外的車身部份
- 由側面斜角撞擊車身

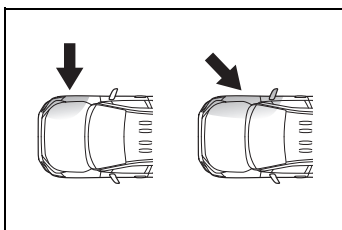

SRS 側氣囊的設計並不會讓氣囊在車輛遭遇前方或後方撞擊、翻滾或低速的側面撞擊時觸發。

- 前方撞擊
- 後方追撞
- 車輛翻滾

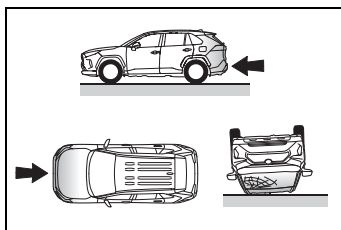

SRS 車側簾式氣囊的設計並不是在車輛遭受後方追撞、翻覆或低速的側面或正面撞擊時充氣。

- 後方追撞
- 車輛翻滾

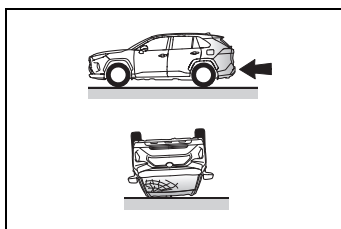

### ■何時該與 Toyota 保養廠聯絡

發生下列情況時，表示車輛需要修理和 / 或檢查。請盡快聯絡 Toyota 保養廠。

- 任何一個 SRS 氣囊充氣。
- 車輛的前方損壞或變形，或是所遭遇的意外事件還沒有嚴重到使 SRS 前氣囊充氣。

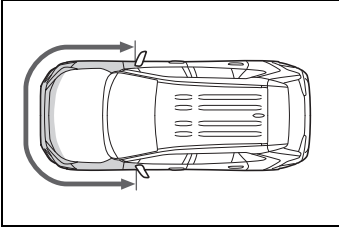

- 車門及其周圍區域的部分損壞或變形，或所遭遇的意外事故還沒有嚴重到使 SRS 側氣囊及車側簾式氣囊充氣。

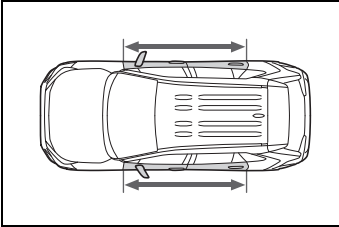

- 方向盤飾蓋、前座乘客氣囊護罩或儀表板下部被刮傷、裂開或有其他損壞。

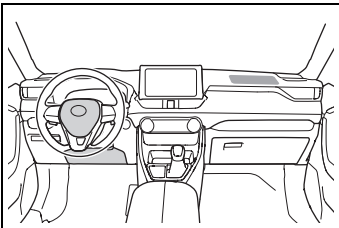

- 配備前座椅側氣囊的座椅表面(圖中陰影部分)有刮傷、裂開或有其他損壞。

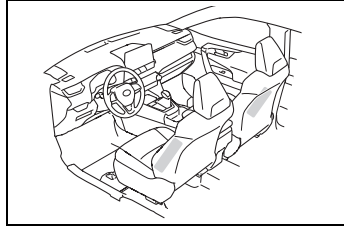

- 前門柱、後門柱或裝有 SRS 車側簾式氣囊(填充部分)的車頂側欄板的內側被刮傷、裂開或有其他損壞。

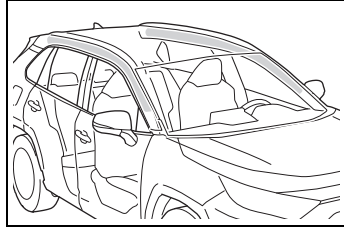

### ⚠ 警告

#### ■ SRS 氣囊注意事項

請遵守下列 SRS 氣囊注意事項。否則，可能會造成死亡或嚴重傷害。

- 車內的駕駛人及所有乘客都必須正確繫妥安全帶。  
SRS 氣囊是需要配合安全帶使用的輔助裝備。

## 警告

- SRS 駕駛座氣囊會以相當強大的力量充氣，如果駕駛人太接近氣囊，充氣的力量可能會造成死亡或嚴重傷害。

駕駛座氣囊的危險範圍是充氣處的前方 50-75mm，因此與氣囊保持 250mm 以上的距離即可提供足夠的安全保護。此距離是從方向盤的中央測量到您的胸骨。如果您坐的距離低於 250mm，則請依照下列方式調整您的駕駛位置：

- 將您的座椅在仍可舒適地踩到踏板的範圍內盡量往後移。
- 將椅背略為後傾。雖然各車輛設計不同，但多數駕駛人都可以達到 250 mm 的距離，即使座椅是在最前面的位置，您只需將椅背略為後傾即可。如果椅背後傾會造成視線不良，請使用較硬且不會滑動的椅墊，或將座椅提高（若您的愛車配備有此功能）來將您自己墊高。
- 如果方向盤是可以調整的，請將它向下調。這樣即可使氣囊朝向您的胸部展開，而非頭部及頸部。

座椅須依上述建議調整，但先決條件是仍能保持對腳踏板、方向盤的控制以及您對儀表板各項控制的良好視線。

- SRS 前乘客氣囊也會以強大的力量充氣，如果前座乘客非常接近氣囊，同樣也可能會造成死亡或嚴重傷害。前乘客座椅也應儘可能遠離氣囊乘坐，椅背則應調整到乘客是端坐的姿勢。

- 未能正確乘坐或防護的嬰兒和孩童可能會因充氣中的氣囊導致死亡或嚴重傷害。太小的嬰幼兒不能使用安全帶，應該正確地使用兒童安全座椅。Toyota 強烈建議所有的嬰兒和孩童都應該坐在後座並加以正確防護。後座對嬰兒和孩童來說是最安全的地方。（→ P. 38）

- 不可坐在座椅的邊緣或倚靠著儀表板。

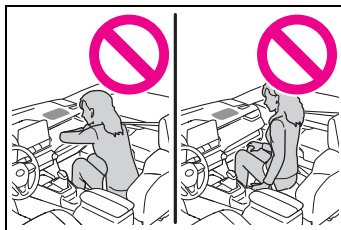

- 不可讓兒童站在 SRS 前乘客座氣囊組件的前面或坐在前座乘客的膝蓋上。

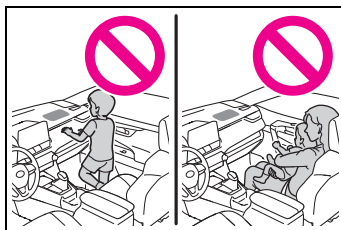

- 不可讓前座乘客在他的腿上放東西。

## ⚠ 警告

- 不可倚靠在車門、車頂側欄板或前門柱、中柱和後門柱上。



- 不可允許任何人面朝車門跪坐在前座椅上或將頭手伸出車外。



- 不可黏貼或倚靠任何物品在儀表板，方向盤護蓋及儀表板下方。這些物品在 SRS 駕駛座氣囊、前乘客座和膝部防護氣囊充氣時，都會變成投射物。

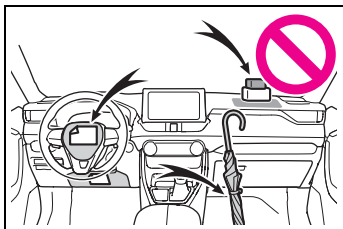

- 不可黏貼任何物品於車門、擋風玻璃、車窗玻璃、側車窗、前或後門柱、頂篷側邊和輔助握把上。  
(車速限速貼紙除外→ P. 340)

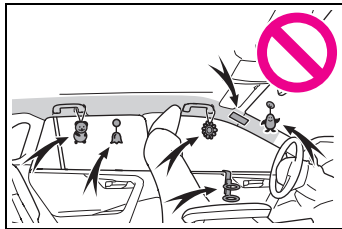

- 不可將衣架或任何堅硬物品吊掛在掛衣鉤上。這些物品在 SRS 車側簾式氣囊充氣時，全都變成投射物，可能造成死亡或嚴重傷害。
- 如果有膠膜覆蓋於 SRS 膝部氣囊觸發的區域，請務必要將其拆除。
- 不可使用任何會遮掩住座椅 SRS 側氣囊充氣部分的座椅附件，它們可能會干擾到氣囊的充氣。這些物品可能會妨礙 SRS 側氣囊的正確動作、使系統無法作用或導致 SRS 側氣囊意外觸發，而導致死亡或嚴重傷害。
- 不可敲擊或施加過大的力量在 SRS 氣囊組件或前門區域。否則，可能造成 SRS 氣囊故障。
- SRS 氣囊觸發 (充氣) 後，不可觸摸氣囊的任何部份，因為它們可能發燙。
- 在 SRS 氣囊展開後如果呼吸困難，請開啓車門或車窗讓新鮮空氣進入車內，或在安全許可的情況下離開車內。迅速清洗掉任何的殘餘物以避免造成皮膚過敏。

### 警告

- 在 SRS 氣囊展開後如果呼吸困難，請開啓車門或車窗讓新鮮空氣進入車內，或在安全許可的情況下離開車內。盡速清洗掉任何殘餘物以免造成皮膚過敏。
  - 如果安裝 SRS 氣囊的區域（例如：方向盤飾蓋、前及後門柱飾板）有損壞或裂開，請至 Toyota 保養廠更換。
- 改裝和棄置 SRS 氣囊系統組件**
- 不可在沒有與 Toyota 保養廠聯絡的情況下報廢您的愛車或作下列任何改裝：SRS 氣囊可能故障或意外觸發（充氣），而造成死亡或嚴重傷害。
- 安裝、拆卸、分解及維修 SRS 氣囊
  - 修理、改裝、拆卸或更換方向盤、儀表板、前板、座椅或座椅裝潢、前 / 側 / 後門柱或頂篷側邊條、前門飾板或前門揚聲器
  - 改裝前車門飾板（例如挖洞）
  - 修理或改裝前葉子板、前保險桿或車廂的側面
  - 安裝水箱罩保護裝置（防撞桿、護桿等）、雪鏟或絞盤
  - 改裝車輛懸吊系統
  - 安裝電子裝備（例如：RF 無線射頻發射器和 CD 播放機）

### 廢氣注意事項

如果吸入廢氣將對人體有害。

### 警告

廢氣包含無色無味有害的一氧化碳 (CO)。請遵守下列注意事項。

#### ■ 行車時要點

- 保持尾門關閉。
- 尾門關閉時，如果您在車內仍聞到廢氣，請打開車窗並盡速將愛車開至 Toyota 保養廠檢查。

#### ■ 停車時

- 如果車輛停在通風不良或密閉區域，例如：車庫，請關閉油電複合動力系統。
- 不可在離開車輛的狀況下，讓油電複合動力系統持續作用。如果此情況無法避免，請將車輛停放於開放的空間並確保廢氣不會進入車內。
- 不可在積雪地區或下雪時運轉油電複合動力系統。在油電複合動力運轉時，若積雪囤積在車輛周圍，廢氣可能會聚集並進入車內。

#### ■ 排氣管

排氣系統需定期檢查。如果是因鏽蝕而有小孔或裂縫、接頭損壞或排氣聲異常，請將車輛送至 Toyota 保養廠檢查和維修。



## 兒童搭乘時

有兒童在車內時，請遵守下列注意事項：

在兒童成長到可以正確繫用車上的安全帶之前，請使用兒童適用的兒童安全座椅。

- 建議兒童乘坐在後座以避免意外接觸排檔桿、雨刷開關等。
- 使用後車門兒童安全鎖或車窗鎖定開關避免行車時兒童開啓車門或意外操作車窗。  
(→ P. 101, 131)
- 不可讓兒童操作設備如車窗、引擎蓋、尾門、座椅等，如此可能會撞到或夾住身體各部位。

### 警告

#### ■ 車內有兒童時

絕不可讓兒童在無人照顧的情況下留置於車內，也不可讓兒童持有或使用鑰匙。

兒童有可能會發動車輛或將排檔桿排入空檔。亦可能因玩弄車窗，天窗(若有此配備)或全景式天窗(若有此配備)或其他機件而造成受傷的危險。此外，在酷熱或嚴寒的天候下，車內溫度也會對兒童造成致命的危險。

## 兒童安全座椅

在車內安裝兒童安全座椅前，有些必須遵守的注意事項、各種兒童安全座椅類型以及其安裝方式等，在本手冊中都有詳細說明。

- 不適合使用安全帶的兒童乘車時，必須使用兒童安全座椅。基於兒童安全考量，請務必將兒童安全座椅安裝在後座。請務必遵守兒童安全座椅使用手冊中所列的安裝方式。
- 建議使用 Toyota 正廠兒童安全座椅，在該車型內可獲得更安全的使用性。Toyota 正廠兒童安全座椅系統是專門針對 Toyota 車型而製，可在 Toyota 保養廠購得。

## 目錄

請記住下列要點：→ P. 36

使用兒童安全座椅時：→ P. 37

適合安裝兒童安全座椅的位置：  
→ P. 39

兒童安全座椅的安裝方式：→ P. 43

· 使用安全帶固定：→ P. 44

· 使用 ISOFIX 固定扣固定：→ P. 45

· 使用上固定帶固定扣架：→ P. 46

## 請記住下列要點

- 依照中華民國道路交通安全規則第八十九條之第四款規定：「兒童須乘坐於小客車之後座」。故所有兒童安全座椅請安裝於後座椅來使用。
- 依照「小型車附載幼童安全乘坐實施及宣導辦法」第 4 條規定，年齡在二歲以下者，應安置於車輛後座之攜帶式嬰兒床或後向幼童用座椅，予以束縛或定位。年齡逾二歲至四歲以下且體重在十八公斤以下者，應坐於車輛後座之幼童用座椅，予束縛或定位，並優先選用後向幼童用座椅為宜。詳細內容請參閱「小型車附載幼童安全乘坐實施及宣導辦法」。
- 在兒童成長到可以正確繫用車上的安全帶之前，請使用兒童適用的兒童安全座椅。
- 選擇適合您愛車與兒童年齡及體型的兒童安全座椅。
- 注意並非所有的兒童安全座椅都可以安裝到車上。使用和購買兒童安全座椅前，請確認座椅位置和兒童安全座椅的相容性。(→ P. 39)

### 警告

#### ■ 兒童乘車時

請遵守下列注意事項。  
否則，可能導致死亡或嚴重傷害。

- 為在車禍意外或突然煞車時提供有效保護，孩童必須正確地使用安全帶或兒童安全座椅。相關安裝細節，請參閱兒童安全座椅隨附之使用手冊說明。本手冊僅提供一般適用的安裝指示。

- Toyota 強烈建議使用正確且符合兒童體型並安裝在後座的兒童安全座椅。根據意外事故的統計資料，兒童正確地安置在後座的兒童安全座椅中比在前座安全。

- 不可將幼童抱在手上來取代兒童安全座椅。意外發生時，幼童可能直接撞擊到擋風玻璃或被壓擠在您和車輛內裝之間。

#### ■ 使用兒童安全座椅

如果兒童安全座椅未能正確安裝到定位，發生突然煞車、急轉彎或意外事故時，可能導致兒童或其他乘客死亡或嚴重傷害。

- 若車輛因為意外事故等原因而遭受強烈撞擊，兒童安全座椅有可能會發生肉眼無法看出的損傷。此時請勿繼續使用安全座椅。
- 視兒童安全座椅而定，有可能難以安裝或完全無法安裝。此時請確認兒童安全座椅是否適合安裝於您的愛車上。(→ P. 39) 在您詳閱本手冊和兒童安全座椅隨附之說明手冊中，關於兒童安全座椅的固定方式後，請務必遵守其安裝和使用規定。

- 即使兒童安全座椅沒使用也必須正確地將其固定在座椅上。不可將兒童安全座椅未固定就置放在車廂內。

- 如果有必要，可解開兒童安全座椅，將其從車上拆下或將其固定在行李廂內。

## 使用兒童安全座椅時

### ⚠ 警告

#### ■ 使用兒童安全座椅時

請遵守下列注意事項。  
否則，可能導致死亡或嚴重傷害。

- 絕不可安裝兒童安全座椅到前乘客座。  
意外事故時，前乘客氣囊瞬間充氣的力量可能會導致兒童死亡或嚴重傷害。

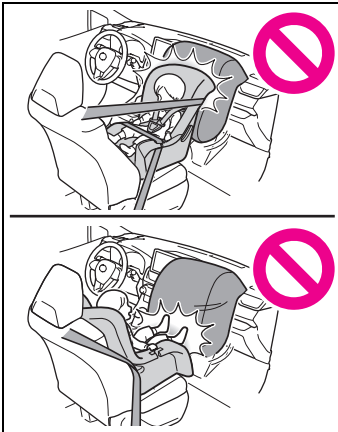

- 在前乘客座側的遮陽板上有說明禁止安裝兒童安全座椅於前乘客座的標籤。  
標籤的詳細內容如下列圖示。

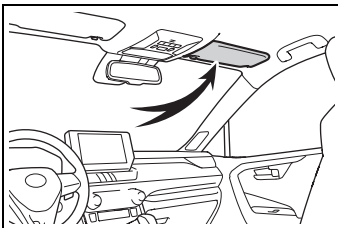

## 警告



圖中的「9L」與警告標籤的內容無關。

## 警告

### ■ 安裝兒童安全座椅時

請遵守下列注意事項。  
否則，可能導致死亡或嚴重傷害。

- 即使兒童乘坐在兒童安全座椅中，也不可讓他 / 她的頭或身體的任何一部份倚靠在車門或座椅、前、後門柱或車頂側欄板的 SRS 車側簾式氣囊會充氣展開的部位。如果 SRS 側氣囊及車側簾式氣囊觸發（充氣）的話，是非常危險的。撞擊的力量可能導致兒童死亡或嚴重傷害。

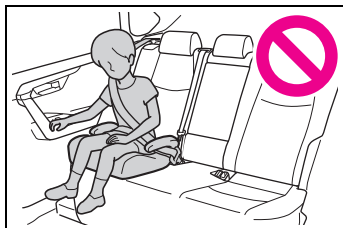

- 安裝孩童椅（加高椅）時，務必確保肩部安全帶是通過兒童肩膀的中心點。安全帶要保持遠離兒童的頸部，但也不可滑下肩膀。
- 使用適合幼童年齡及體型的兒童安全座椅，並且安裝於後座。
- 如果駕駛座椅干涉到兒童安全座椅的正確安裝時，請將兒童安全座椅安裝到後乘客座椅的右側。

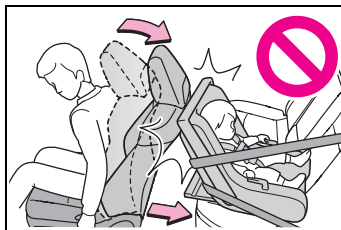

- 調整前乘客座椅使其不會干擾到兒童安全座椅。

## 適合安裝兒童安全座椅的位置

### ■ 適合安裝兒童安全座椅的位置

兒童安全座椅相容性表 ( → P. 40) 上有符號顯示可用的兒童安全座椅類型，以及適合安裝您擁有之兒童安全座椅的座位。

請依據「確認適用固定座位和安全帶固定式兒童安全座椅的體重群組」加以確認。

### ■ 在確認每個座椅位置與兒童安全座椅的相容性之前

#### 1 確認兒童安全座椅的標準。

使用符合 UN(ECE)R44<sup>\*1</sup> 或 UN(ECE) R129<sup>\*1, 2</sup> 的兒童安全座椅。

兒童安全座椅上貼有以下通過認證的許可標誌。

請確認兒童安全座椅上的許可標誌。

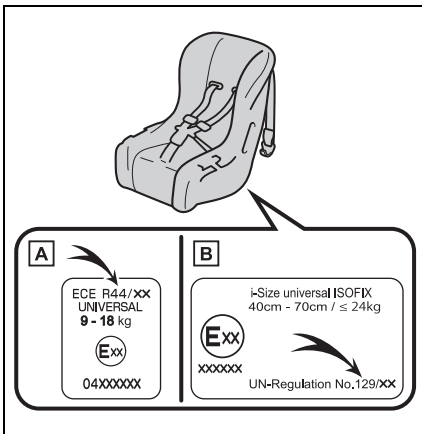

### 認證編號顯示範例

**A** UN(ECE) R44 認證標誌<sup>\*3</sup>  
指示適合 UN( ECE )R44 認證標誌的兒童重量範圍。

**B** UN(ECE) R129 認證標誌<sup>\*3</sup>  
指示適合 UN(ECE) R129 認證標誌的兒童高度和重量範圍。

#### 2 確認兒童安全座椅的類別。

檢查兒童安全座椅的認證標誌，以確定兒童安全座椅適用於以下哪些類別。

同時，如果有任何不確定性，請檢查兒童安全座椅附帶的用戶指南或聯繫兒童安全座椅的零售商。

- 「萬用型」
- 「半通用型」
- 「限定條件」
- 「特定車型」

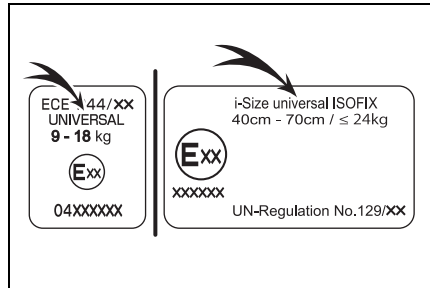





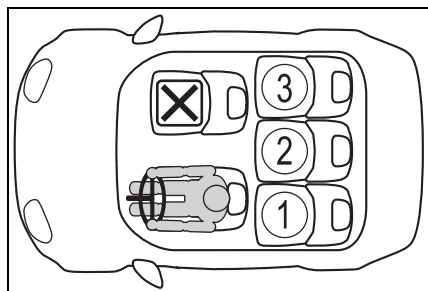

<sup>\*1</sup>: UN(ECE) R44 和 UN(ECE) R129 為聯合國針對兒童安全座椅所制定的規範。

<sup>\*2</sup>: 表中所提到的兒童安全座椅可能不適用於 EU( 歐盟 ) 以外的區域。

<sup>\*3</sup>: 視個別產品而定，顯示標誌可能不盡相同。

## ■ 每個座位與兒童安全座椅的相容性





① *1, 2	 
② *1, 2	
③ *1, 2	 

 適用於用車輛安全帶固定的「萬用型」兒童安全座椅。

 適用的兒童安全座椅請參考詳細資訊。

 適用於 i-Size 和 ISOFIX 兒童安全座椅。

 配有一個頂部繫繩固定點。

 無法使用兒童安全座椅。

\*1: 將座椅背調到最直立位置。安裝面朝前的兒童安全座椅時，如果兒童安全座椅與椅背之間有空隙，調整椅背使兒童安全座椅與椅背貼合。

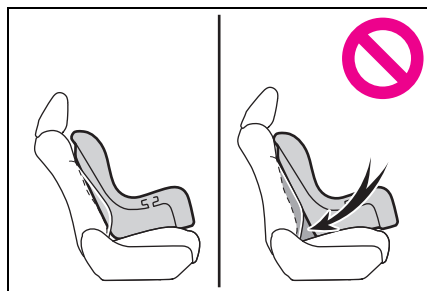

\*2: 如果頭枕會妨礙兒童安全座椅的安裝，且頭枕為可拆式，請拆下頭枕。否則，請將頭枕調整到最高位置。

## ■ 兒童安全座椅安裝的詳細資訊

座椅位置			
座椅位置號碼	①	②	③
適用於用安全帶固定的「萬用型」 (是 / 否)	是	是	是
適用於 i-Size 座椅 (是 / 否)	是	否	是
適用於座椅使用側面夾具 (L1/L2/ 否)	否	否	否
適用於面向後的固定裝置 (R1/R2X/R2/R3/ 否)	R1, R2X, R2, R3	否	R1, R2X, R2, R3
面向前的固定裝置 (F2X/F2/F3/ 否)	F2X, F2, F3	否	F2X, F2, F3
適用於孩童座椅 (B2/B3/ 否)	B2、B3	否	B2、B3

ISOFIX 兒童安全座椅被區分為不同「固定裝置」。兒童安全座椅可用於下表中提到的「固定裝置」來設定位置。

如果您的兒童安全座椅沒有「固定裝置」(如果無法在下表中找到),請參閱兒童安全座椅「車輛清單」的相容性資訊或詢問兒童安全座椅零售商。

固定裝置	說明
F3	完整高度、面朝前的兒童安全座椅
F2	降低高度、面朝前的兒童安全座椅
F2X	降低高度、面朝前的兒童安全座椅
R3	完整尺寸、面朝後的兒童安全座椅
R2	縮小尺寸、面朝後的兒童安全座椅
R2X	縮小尺寸、面朝後的兒童安全座椅
R1	面朝後的嬰兒椅
L1	面朝左的(臥式)嬰兒座椅
L2	面朝右的(臥式)嬰兒座椅
B2	孩童座椅
B3	孩童座椅

### ■ 推薦的兒童安全座椅系統的相容性

重量群組	推薦的兒童安全座椅	座椅位置		
		①	②	③
後向 40 - 105 cm (不超過 18 kg)	Nuna PRYM(是 / 否)	是	否	是
前向 76 - 105 cm (不超過 18 kg)	Nuna PRYM(是 / 否)	是	否	是
II, III (15 - 36 kg)	TOYOTA JUNIOR SEAT 2 (是 / 否)	是	否	是

當固定某些型式的兒童安全座椅時，可能會無法在不干涉旁邊之兒童安全座椅或影響安全帶效能的狀態下正確地使用安全帶將其固定。確認您的安全帶服貼並跨過肩膀且橫跨臀部。如果不這麼做或被兒童安全座椅干擾，請移動至不同的位置。否則可能會導致死亡或嚴重傷害。

- 安裝兒童安全座椅於後座椅時，調整前乘客座椅使其不會干擾到兒童或兒童安全座椅。
- 當安裝兒童安全座椅至支撐基座時，如果兒童座椅會與椅背干涉時，則向後調整椅背直到不會干涉為止。
- 如果兒童坐在兒童安全座椅中的姿勢太過直挺，請將椅背調整到最舒適的位置。



## 兒童安全座椅的安裝方式

確認兒童安全座椅隨附使用手冊內關於兒童安全座椅的安裝方法。

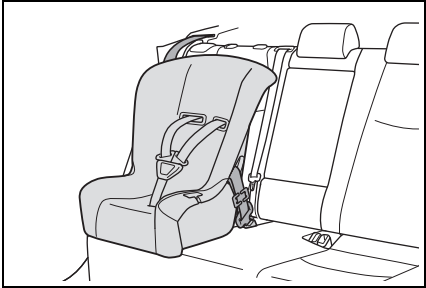
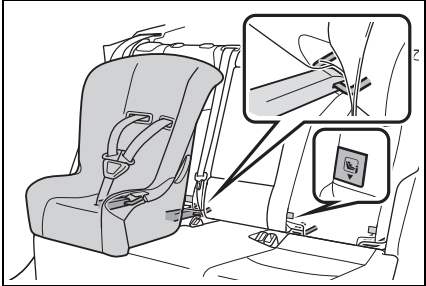
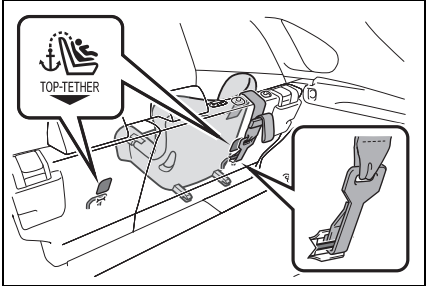
	安裝方法	頁次
<p>安全帶固定</p>		<p>→ P. 44</p>
<p>ISOFIX 下固定扣</p>		<p>→ P. 45</p>
<p>上固定架扣 (供上固定帶使用)</p>		<p>→ P. 46</p>

## 使用安全帶固定的兒童安全座椅

### ■ 使用安全帶安裝兒童安全座椅

請依照兒童安全座椅隨附使用手冊的說明安裝兒童安全座椅。按照兒童安全座椅附帶的操作手冊安裝兒童安全座椅。

如果兒童安全座椅不在「萬用」範圍內（或者必要的信息不在表格中），請參閱兒童安全座椅製造商提供的關於各種可能安裝位置的「車輛列表」，或者向零售商詢問兒童安全座椅後的相容性。（→ P. 39）

- 1 將座椅背調到最直立位置。安裝面朝前的兒童安全座椅時，如果兒童安全座椅與椅背之間有空隙，調整椅背使兒童安全座椅與椅背貼合。
- 2 如果可拆式的頭枕會妨礙到兒童安全座椅的安裝，請將其拆下。否則，請將頭枕調整到最高位置。（→ P. 123）
- 3 將安全帶穿過兒童安全座椅並將接片插入帶扣。確定安全帶沒有扭曲。請依照兒童安全座椅隨附使用手冊的說明將安全帶固定至兒童安全座椅。

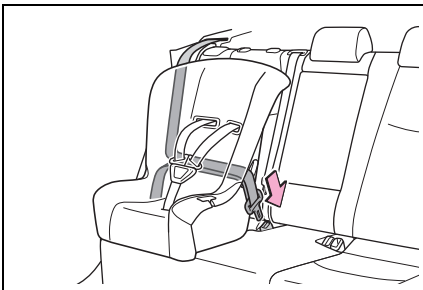

- 4 如果您的兒童安全座椅沒有配備鎖定功能（安全帶鎖定功能），

則使用固定夾來固定兒童安全座椅。

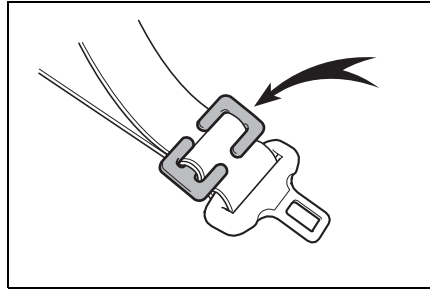

- 5 安裝兒童安全座椅後，前後搖動兒童安全座椅確認已安裝牢固。（→ P. 45）

### ■ 拆下使用安全帶安裝的兒童安全座椅

壓下帶扣釋放按鈕並讓安全帶完全回縮。

釋放帶扣時，兒童安全座椅可能因座椅座墊回彈而彈起。釋放帶扣時請將兒童安全座椅往下壓住。

安全帶會自動收回，因此請讓安全帶緩緩收回收藏位置。

### ■ 安裝兒童安全座椅時

您可能會需要一個鎖定固定夾來安裝兒童安全座椅。請遵照兒童安全座椅製造廠商提供的安裝說明進行安裝。如果您的幼童防護系統沒有提供固定夾，可向 Toyota 保養廠購置：兒童安全座椅的鎖定固定夾（零件號碼 73119-22010）

## ⚠ 警告

### ■ 安裝兒童安全座椅時

請遵守下列注意事項。  
否則，可能導致死亡或嚴重傷害。

- 不可允許兒童玩弄安全帶。如果安全帶不慎纏繞到兒童的頸部，其會使兒童窒息或其他嚴重傷害而導致死亡。若發生此狀況且無法解開安全帶扣，應使用剪刀剪斷安全帶。
- 確定安全帶和接片有穩固地鎖住，而安全帶也沒有扭曲。
- 左右搖動兒童安全座椅來確定兒童安全座椅已經安裝牢固。
- 在安裝兒童安全座椅後，不可再調整座椅。
- 安裝孩童椅(加高椅)時，務必確保肩部安全帶是通過兒童肩膀的中心點。安全帶要保持遠離兒童的頸部，但也不可滑下肩膀。
- 請遵照兒童安全座椅廠商所提供的安裝說明進行安裝。

## 使用 ISOFIX 下固定扣固定的兒童安全座椅

### ■ ISOFIX 下固定扣 (ISOFIX 兒童安全座椅)

後座外側座位有提供下固定扣 ( 座椅上的標籤顯示固定扣的位置 )。

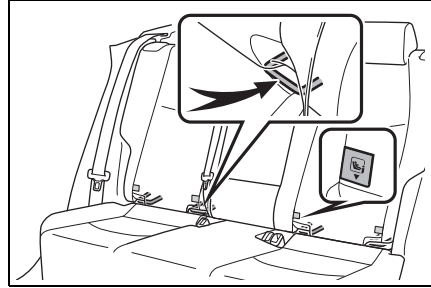

### ■ 使用 ISOFIX 下固定扣安裝 (ISOFIX 兒童安全座椅)

請依照兒童安全座椅隨附使用手冊的說明安裝兒童安全座椅。按照兒童安全座椅附帶的操作手冊安裝兒童安全座椅。

如果兒童安全座椅不在「萬用」範疇內 ( 或者必要的信息不在表格中 )，請參閱兒童安全座椅製造商提供的關於各種可能安裝位置的「車輛列表」，或者向零售商詢問兒童座椅後的相容性。

( → P. 39 )

- 1 將座椅背調到最直立位置。安裝面朝前的兒童安全座椅時，如果兒童安全座椅與椅背之間有空隙，調整椅背使兒童安全座椅與椅背貼合。
- 2 假如可拆式的頭枕會妨礙到兒童安全座椅的安裝，請將其拆下。否則，請將頭枕調整到最高位置。( → P. 123 )

- 3 確認專用固定扣的位置，然後將兒童安全座椅安裝於後座椅上。此固定扣位於椅墊與椅背之間的縫隙內。

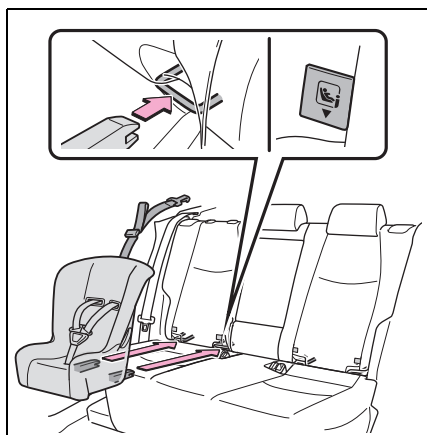

- 4 安裝兒童安全座椅後，前後搖動兒童安全座椅確認已安裝牢固。(→ P. 45)

### 警告

#### ■ 安裝兒童安全座椅時

請遵守下列注意事項。否則，可能導致死亡或嚴重傷害。

- 在安裝兒童安全座椅後，不可再調整座椅。
- 使用 ISO-FIX 固定扣時，確保固定扣周圍無任何異物，且安全帶也未被夾在兒童安全座椅的後面，
- 請遵照兒童安全座椅廠商所提供的安裝說明進行安裝。

## 使用上固定帶固定扣架

### ■ 固定扣架 (供上固定帶使用)

後座外側座椅有提供是上固定扣架。

固定上固定帶時，請使用上固定扣架。

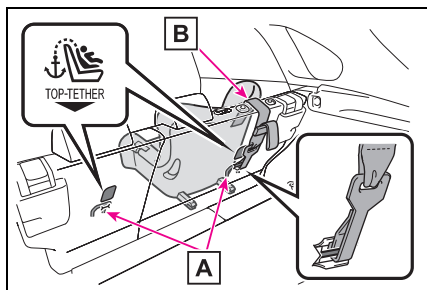

A 固定扣架 (供上固定帶使用)

B 上固定帶

### ■ 將上固定帶繫至上固定扣架

請依照兒童安全座椅隨附使用手冊的說明安裝兒童安全座椅。

- 1 將頭枕調至最高位置。

如果可拆式的頭枕會妨礙到兒童安全座椅或上固定帶的安裝，請將其拆下。(→ P. 123)

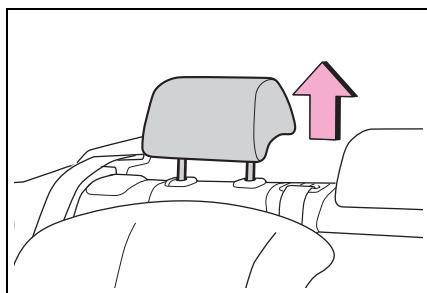

- 2 將上固定帶扣在上固定扣架上並拉緊固定帶。

確定上固定帶已穩固地扣住。

(→ P. 45)

頭枕在升起狀態下安裝兒童安全座椅時，請務必將上固定帶穿過頭枕下方。

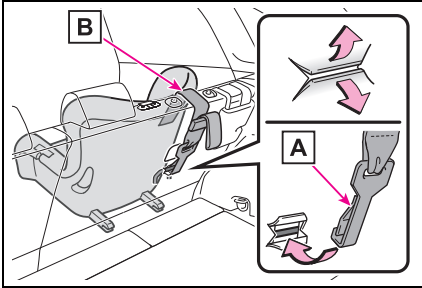

**A** 鉤住

**B** 上固定帶

### ⚠ 警告

#### ■ 安裝兒童安全座椅時

請遵守下列注意事項。  
否則，可能導致死亡或嚴重傷害。

- 確定上固定帶有確實扣住，且固定帶也未扭曲。
- 不可將上固定帶繫至上固定扣架以外的地方。
- 在安裝兒童安全座椅後，不可再調整座椅。
- 請遵照兒童安全座椅廠商所提供的安裝說明進行安裝。
- 頭枕在升起狀態下安裝兒童安全座椅時，在頭枕升起且上固定扣架確實固定後，不可再將頭枕降下。

## 油電複合動力系統特性

您的愛車配備油電複合動力系統。其特性與傳統車輛不同 請熟悉您愛車的特性並小心駕駛。

依據行駛條件，油電複合動力系統綜合使用汽油引擎及電動馬達（驅動馬達），以改善油耗及減少排氣污染。

### 系統組件

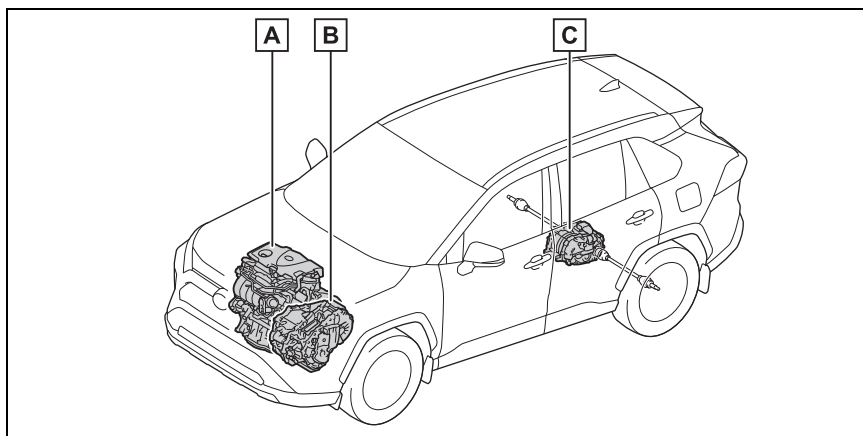

圖像只是一些範例，與實體會有些差異。

**A** 汽油引擎

**B** 前電動馬達（驅動馬達）

**C** 後電動馬達（驅動馬達）\*

\*: 僅 4WD 車型

### ■ 停車 / 起步時

當車輛停止時，汽油引擎會停止\*運轉。起步時，電動馬達（驅動馬達）驅動車輛。在低速或行駛於坡度不大的下坡時，引擎停止運轉\*而使用電動馬達（驅動馬達）。

如果檔位是在 N 檔位，則油電複合動力電池（驅動電池）無法充電。

\*：油電複合動力電池需要充電或引擎有暖機需求時，引擎將不會自動停止。

（→ P. 49）

### ■ 在一般行駛時

主要使用汽油引擎。電動馬達（驅動馬達）會對油電複合動力電池（驅動電池）充電。

### ■ 急加速時

重踩油門踏板時，油電複合動力電池（驅動電池）的電力傳輸至電動馬達（驅動馬達）以增加汽油引擎動力。

### ■ 煞車時（再生煞車）

車輪電動馬達（驅動馬達）作為發電機，對油電複合動力電池（驅動電池）進行充電。

### ■ 再生煞車

在下列狀況，車輛的動能會被轉換成電能，且伴隨著油電複合動力電池的電力回充可獲得減速力。

- 檔位在 D 或 S 檔位行駛中釋放油門踏板時。
- 檔位在 D 或 S 檔位行駛中踩下煞車踏板時。

### ■ EV 指示燈

車輛僅使用電動馬達驅動時或汽油引擎熄火時，EV 指示燈會亮起。

「EV」指示燈開啓 / 關閉可以變更設定。（→ P. 88）

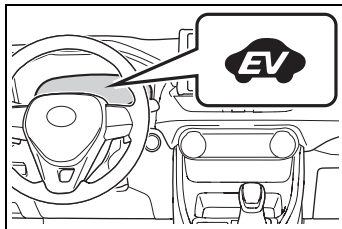

■ 下列情況，汽油引擎可能不會熄火  
汽油引擎會自動啓動和熄火，然而，在下列情況，汽油引擎可能不會自動熄火\*：

- 汽油引擎暖車期間
- 油電複合動力電池（驅動電池）充電期間
- 油電複合動力電池（驅動電池）溫度過高或過低時
- 開啓暖氣系統時

\*：視情況而定，汽油引擎在上述的情況外也有可能不會自動熄火。

### ■ 油電複合動力電池充電（驅動電池）

因為汽油引擎可對油電複合動力電池（驅動電池）進行充電，電池不需使用外部電源進行充電。然而，若車輛放置很長一段時間，油電複合動力電池（驅動電池）將會逐漸放電。基於此原因，務必每幾個月行駛車輛至少 30 分鐘至 16 km。如果油電複合動力電池（驅動電池）已完全放電且無法啓動油電複合動力系統，請聯絡 Toyota 保養廠。

### ■ 12 V 電瓶充電

→ P. 352

### ■ 在12 V電瓶沒電、或者於更電瓶的拆裝過程中拆開樁頭。

即使車輛是以油電複合動力電池的電力來驅動行駛，汽油引擎也有可能不會停止運轉。如果此情形持續幾天，請聯絡 Toyota 保養廠。

### ■ 油電複合動力車輛發出的特定聲響和振動

即使「READY」指示燈亮起且車輛已經可以行駛，可能仍沒有引擎聲響或震動。為了安全，駐車時務必使用駐車煞車並將排檔桿排至 P 檔位。

當油電複合動力系統作動時可能會有下列聲響和振動，但並不表示有故障：

- 可能聽到引擎室有馬達聲。
- 當油電複合動力系統啟動或停止時，聽到來自於後座椅下方的油電複合動力電池（驅動電池）聲響。
- 油電複合動力系統啟動或停止時，可能聽到後座椅下方的油電複合動力電池（驅動電池）有啾啾聲或細微的嗒嗒聲響。
- 尾門開啓時可能會聽到油電複合動力系統的響聲。
- 當引擎啟動、停止、低速行駛或怠速時，可能會聽到變速箱有聲響。
- 急加速時可能會聽到引擎聲響。
- 踩下煞車踏板或放開油門踏板時可能會聽到再生煞車的聲響。
- 汽油引擎啟動或停止時可能會感覺到振動。
- 可能會聽到來自於後座椅下方的進氣通管的冷卻風扇聲響。

### ■ 保養、修理、回收和報廢

有關定期保養、修理、回收和報廢，請聯絡 Toyota 保養廠，不可自行棄置車輛。

### 配備車輛接近警示行人系統車型

在汽油引擎停止狀態下行駛時，會依據行駛車速快慢發出不同的聲響以讓車輛附近的人得知有車輛接近。車速超過約 25 km/h 時，聲響將會停止。

### ■ 配備車輛接近警示行人系統車型

在下列情況下，車輛接近警示行人系統可能難以讓周圍的人聽到。

- 在非常吵雜的地區
- 在強風或下雨時

此外，車輛接近警示行人系統是安裝在車輛的前方，故有可能車輛的後方會比前方更難聽到警示聲。

### ■ 如果多功能資訊顯示幕顯示「Proximity Notification System Malfunction Visit Your Dealer」

此系統可能發生故障。請立即將車輛送到 Toyota 保養廠檢查。



## 油電複合動力系統注意事項

操作油電複合動力系統時請特別小心，因內含高壓電系統（最高約 650V）而且油電複合動力系統作動時其零件會變得很燙，請遵守貼在車上警告標籤的指示。

## 系統組件

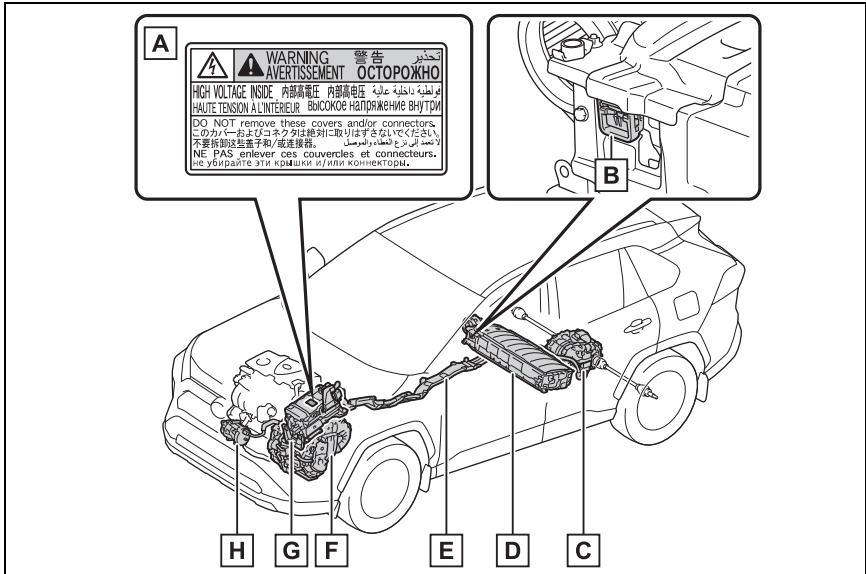

圖像只是一些範例，與實體會有些差異。

- A** 警告標籤
- B** 維修接頭
- C** 後電動馬達（驅動馬達）\*
- D** 油電複合動力電池（驅動電池）
- E** 高壓纜線（橘色）
- F** 前電動馬達（驅動馬達）
- G** 動力控制單元
- H** 空調壓縮機

\*：(4WD 車型)

### ■ 燃油用盡

當車輛燃油用完且油電複合動力系統不能啟動時，請至少加入足夠的汽油使燃油油位警示燈 ( → P. 330) 熄滅。如果只添加少量的汽油，油電複合動力系統可能會無法啟動 ( 車輛停放在平坦地面時，使低燃油油位警示燈熄滅的燃油量至少須 8.8 公升 )。當車輛位於斜坡時，此數值會有所不同，車輛傾斜時請提高燃油添加量。

### ■ 電磁波

- 油電複合動力車的高壓電組件和電纜線均包含了電磁遮罩，因此電磁波的散發量與一般汽油動力車輛或家用電器幾乎是相同的。
- 車上可能會對某些第三方生產的無線電組件造成聲音干擾。

### ■ 油電複合動力電池 ( 驅動電池 )

油電複合動力電池 ( 驅動電池 ) 有一定的壽命。油電複合動力電池 ( 驅動電池 ) 的使用壽命會隨著駕駛習慣和行駛方式而改變。

### ■ 合格聲明

本型式電池氫氣排放量符合 ECE100 的規範 ( 電池電動車安全性 )。

## ⚠ 警告

### ■ 高壓電注意事項

本車有高壓的直流電、交流電系統以及 12 V 系統。高壓的直流和交流電非常危險，可能造成嚴重的灼傷和電擊，而導致死亡或嚴重傷害。

- 絕不可觸摸、拆解、拆卸或更換高壓電組件、電纜線和它們的接頭。
- 由於系統使用高壓電的緣故，油電複合動力系統啟動後會變熱。請小心高壓電和高溫，並務必遵守黏貼於車上警告標籤的指示。
- 絕不可嘗試拆開位於後座椅下方的維修接頭拆卸孔。維修接頭為高壓電的一部分，它僅用於車輛維修。

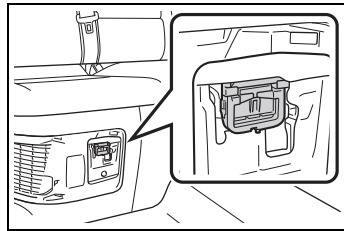

### ■ 道路意外事故注意事項

請遵守下列事項以減少死亡或嚴重傷害的風險：

- 將車輛停靠路邊，將排檔桿排至 P 檔位，使用駐車煞車並關閉油電複合動力系統。
- 不可觸碰高壓電組件、電纜線或接頭。
- 如果車內或車外有裸露電線，則可能會觸電。絕不可碰觸裸露的電纜線。

 警告

- 如果有液體洩漏不可觸摸，因為這些液體有可能是從油電複合動力電池（驅動電池）漏出的強鹼電解液。如果不慎沾到皮膚或眼睛，請立即以大量清水沖洗，可能的話也可使用硼酸水溶液沖洗並立即就醫。
- 如果油電複合動力車輛起火，請儘速離開車輛。絕不可使用非電氣類火災的滅火器。即使僅使用少量的水也會十分危險。
- 如果車輛需要拖吊，兩前輪須同時（適用 2WD 車輛）或四輪（適用 4WD 車輛）離地。拖吊時，如果連接電動馬達（驅動馬達）的車輪著地，則馬達可能會持續發電，如此有可能會引起火災。（→ P. 321）
- 請仔細檢查車輛底下之地面。如果您發現有液體洩漏於地面上，則可能是燃油系統損壞，請儘速離開車輛。

## ■ 油電複合動力電池（驅動電池）

- 絕不可轉售、送出或改裝油電複合動力電池。為避免意外發生，報廢車輛的油電複合動力電池應交由 Toyota 保養廠回收。不可自行處置電池。

除非電池妥善的回收，否則可能發生下列情況，而導致死亡或嚴重傷害。

- 油電複合動力電池可能會被非法處理或棄置，不僅對環境有害，也有可能使人碰觸到高壓電組件而導致觸電。
- 油電複合動力電池是設計專用在您的油電複合動力車輛上，如果油電複合動力電池使用於您愛車以外或以任何方式改裝，則可能會發生觸電、熱與煙的產生、爆炸及電解液洩漏。

在轉售或是處置您愛車時，意外發生的可能性會因下個車主可能未注意到這些危險而提高。

- 如果您棄置車輛而未先把油電複合動力電池拆下，則可能會因觸碰到高壓組件、電纜線及接頭而導致嚴重的觸電。如果你的愛車必須報廢，油電複合動力電池必須交由您的 Toyota 保養廠或合格的維修廠回收。如果油電複合動力電池並未處置妥當，則可能會發生電擊而導致死亡或嚴重傷害。

 注意

## ■ 油電複合動力電池（驅動電池）

不可於車內放置大量的水，例如：瓶裝蒸餾水。如果水濺灑到油電複合動力電池（驅動電池），可能會造成電池損壞，請立即將車輛送到 Toyota 保養廠檢查。

## 油電複合動力電池 ( 驅動電池 ) 冷卻進風口

在後座右側下方有一進風口，其是用來冷卻油電複合動力電池 ( 驅動電池 )。如果通風口阻塞，可能會影響油電複合動力電池 ( 驅動電池 ) 的冷卻。

如果油電複合動力電池 ( 驅動電池 ) 的輸入 / 輸出被限制且電動馬達 ( 驅動馬達 ) 驅動車輛的距離減少，燃油經濟性可能會降低。

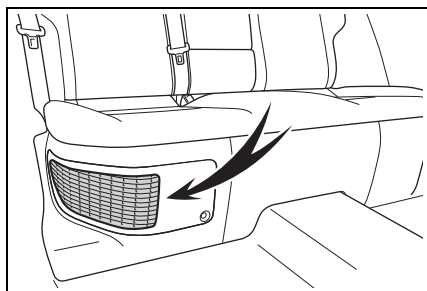

### ⚠ 注意

#### ■ 油電複合動力電池 ( 驅動電池 ) 進風口

- 不可在進風口附近放置任何物品，例如椅套、毯子或行李等。油電複合動力電池 ( 驅動電池 ) 的輸入 / 輸出可能會受到限制，導致輸出減少及故障。
- 定期清潔進風口以防止其堵塞。  
→ P. 296
- 不可濺濕或讓異物進入通風口，否則可能會造成短路和損壞油電複合動力電池 ( 驅動電池 )。

## 緊急關閉系統

撞擊感知器偵測到相當程度的撞擊時，緊急關閉系統會切斷高壓電流並停止燃油泵的作動，以降低電擊和燃油洩漏的危險。如果緊急關閉系統作動，您的愛車將無法再啟動。如果要再啟動複合動力系統，請聯絡 Toyota 保養廠。

## 油電複合動力警示訊息

油電複合動力系統發生故障或操作不當時，警示訊息會自動顯示。

如果多功能資訊顯示幕上出現警示訊息，請讀取訊息並遵照指示操作。

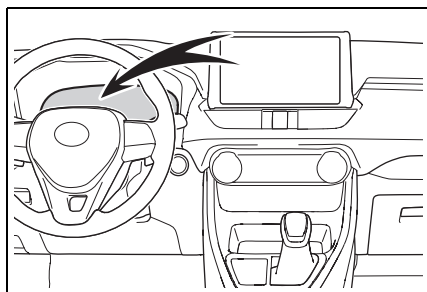

#### ■ 如果警示燈亮起或顯示警示訊息或 12 V 電瓶被拆開

油電複合動力系統可能會無法啟動。此時，請試著再次啟動系統，如果「READY」指示燈仍未亮起，請聯絡 Toyota 保養廠。

## 晶片防盜系統

車輛的鑰匙中有內建收發晶片，如果鑰匙沒有登錄到車上電腦，油電複合動力系統將無法啟動。要離開車輛時，絕不可將鑰匙留在車內。

本系統是設計來協助防止車輛被竊，但並無法保證車輛絕對安全。

### 系統作用

POWER 開關切換至 OFF 後，指示燈即會閃爍以指示系統作用中。

POWER 開關切換至 ACC 或 ON 模式後，指示燈即停止閃爍以指示系統已解除。

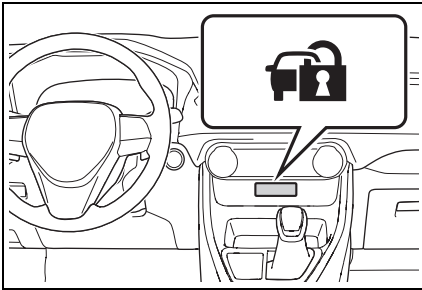

### ■ 系統保養

晶片防盜系統是免保養的。

### ■ 下列狀況下可能會導致系統故障

- 鑰匙握把部分接觸到金屬物件。
- 如果鑰匙相當接近或碰觸到另一台有防盜系統車輛的鑰匙(內建收發晶片)。

### ⚠ 注意

#### ■ 為確保系統正常作用

不可改裝或拆卸此系統。如果改裝或拆卸，則無法確保系統能正常的作用。

## 警報\*

\*: 若有此配備

偵測到入侵時，即會使用燈光和警響來發出警報。

設定警報後會在下列狀況下觸發：

- 上鎖的車門使用Smart Entry車門啓閉系統、遙控器或機械式鑰匙以外的其他任何方式開鎖或開啓時（所有車門將再次自動上鎖）。
- 引擎蓋被打開時。
- 侵入感知器（若有此配備）偵測到有物件在車內移動（例如：有闖入者打破車窗並進入車內）。
- 傾斜感知器（若有此配備）偵測到車輛傾斜角度的改變。

## 設定 / 取消 / 停止警報系統

### ■ 車輛上鎖前必須檢查的事項

為了預防意外觸發警報及車輛被偷，請務必確認下列事項：

- 無人在車內。
- 在設定警報前，所有車窗，天窗（若有此配備）或全景式天窗（若有此配備）皆已關妥。
- 無貴重物品或其他個人物品留置於車內。

### ■ 設定

關閉所有車門及引擎蓋後，使用Smart Entry 車門閉功能或遙控器上鎖所有車門。系統 30 秒鐘後會自動設定。

系統設定後，指示燈會從持續亮起變為閃爍。

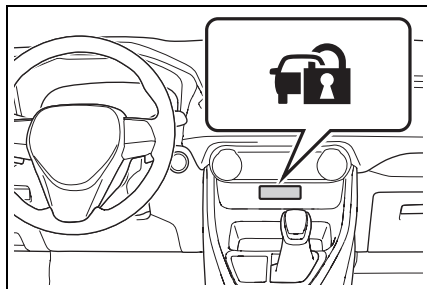

### ■ 取消或停止

執行下列任一步驟可以解除或停止警報：

- 使用 Smart Entry 車門啓閉系統或遙控器將車門開鎖。
- 啓動油電複合動力系統（經過幾秒後警報便會解除或停止）。

### ■ 系統保養

車輛配備免保養式的警報系統。

### ■ 觸發警報

警報在下列狀況可能會被觸發：（要停止警報，請解除警報系統）

- 使用機械式鑰匙來將車門開鎖。

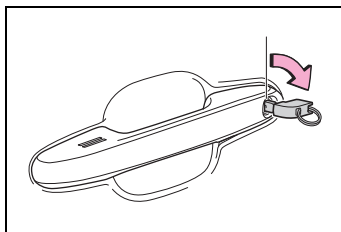

- 有人由車內開啓車門、引擎蓋或使用車內門鎖旋鈕開鎖。

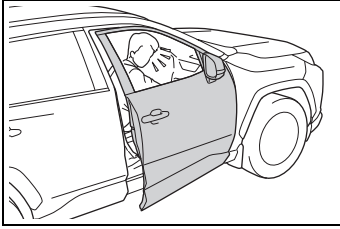

- 當車輛上鎖後，更換12 V電瓶或充電。(→ P. 350)

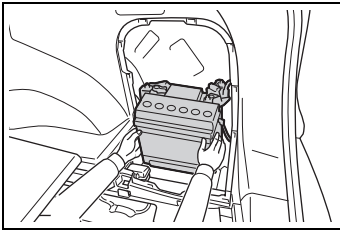

#### ■ 警報連動操作車門鎖

下列情況下，依據不同情況，車門有可能會自動上鎖以避免不適當的進入車輛：

- 當車內乘客將車輛開鎖且警報作動時。
- 當警報作動時，車內乘客將車輛開鎖。
- 當 12 V 電瓶充電或更換時

#### ■ 個人化 (若有此配備)

當使用機械式鑰匙開鎖時，警報可設為關閉。

(個人化功能：→ P. 369)



#### 注意

##### ■ 為確保系統正常作用

不可改裝或拆卸此系統。如果改裝或拆卸，則無法確保系統能正常的作用。





# 車輛狀況資訊與 指示燈

## 2

### 2-1. 儀表板

警示燈及指示燈 .....	60
量表及儀表 (4.2 吋顯示 幕) .....	65
量表及儀表 (12.3 吋顯示 幕) .....	69
多功能資訊顯示幕 (4.2 吋顯示幕) .....	74
多功能資訊顯示幕 (12.3 吋顯示幕) .....	82
能源監視器 / 耗油量畫 面 .....	90

## 警示燈及指示燈

儀表板上的警示燈、指示燈及中央面板上的資訊能提供駕駛者有關車輛的各項資訊。

### 儀表板

為了便於說明，下圖顯示所有的警示燈及指示燈。

#### ■ 4.2 吋顯示幕

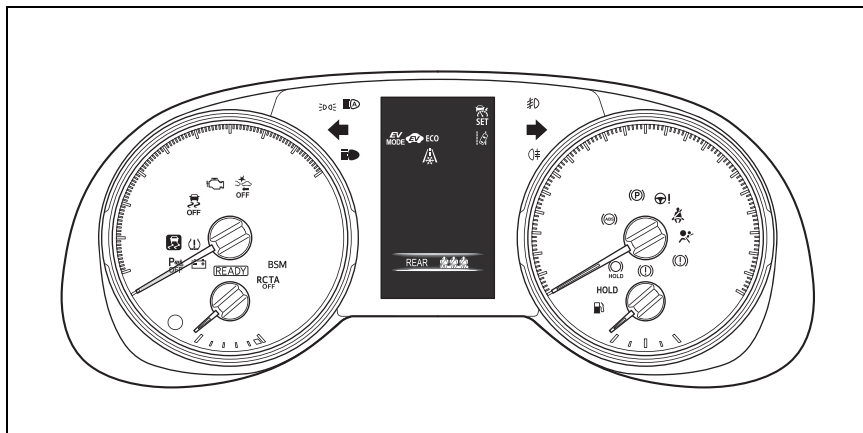

儀表中所使用的單位及部分指示燈可能會因販賣區域而有所不同。

#### ■ 12.3 吋顯示幕

可選擇不同型式顯示。(→ P. 87)

##### ▶ 型式 1

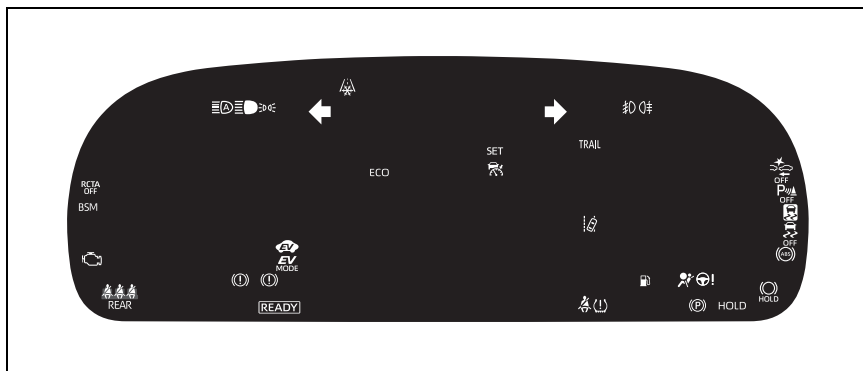

儀表中所使用的單位及部分指示燈可能會因販賣區域而有所不同。

## ▶ 型式 2

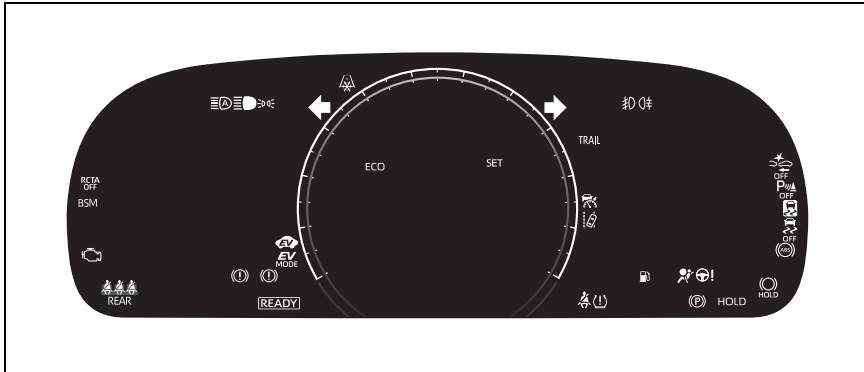

儀表中所使用的單位及部分指示燈可能會因販賣區域而有所不同。

## ▶ 型式 3

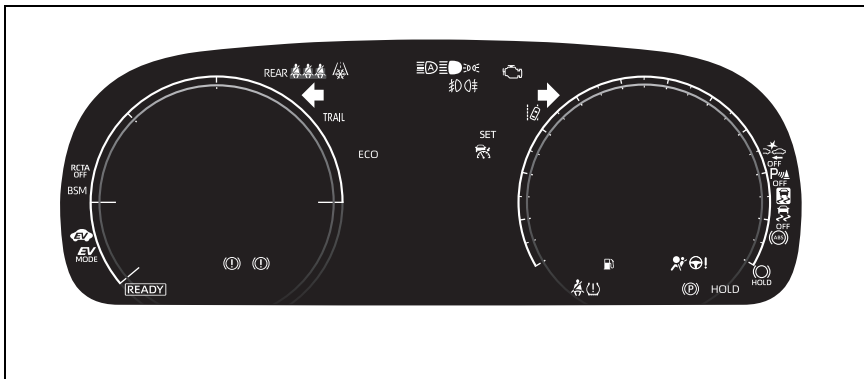

儀表中所使用的單位及部分指示燈可能會因販賣區域而有所不同。

## 警示燈

警示燈可告知駕駛者車輛某項系統發生故障。



煞車系統警示燈 \*1  
(→ P. 326)  
(紅色)



煞車系統警示燈 \*1  
(→ P. 326)  
(黃色)



充電系統警示燈 (未配備)  
12.3 吋顯示幕車型)\*1  
(→ P. 326)



充電系統警示燈 (配備)  
12.3 吋顯示幕車型)\*2  
(→ P. 326)



高冷卻液溫度警示燈 \*2  
(→ P. 326)



油電複合動力系統過熱警示燈 \*2 (→ P. 327)



低引擎機油壓力警示燈 \*2  
(→ P. 327)



故障指示燈 \*1 (→ P. 327)



SRS 警示燈 \*1 (→ P. 327)



ABS 警示燈 \*1 (→ P. 327)



EPS 電動輔助方向盤系統警示燈 \*1 (→ P. 328)  
(紅色/  
黃色)



PCS 警示燈 \*1 (→ P. 328)  
(閃爍或  
亮起)



LTA 指示燈 (→ P. 328)  
(橘色)



打滑指示燈 \*1 (→ P. 328)



煞車優先系統 / DSC 檔位誤入動力限制系統警示燈 \*2  
(→ P. 329)



Auto Hold 自動定車煞車系統  
作動指示燈 \*1 (→ P. 329)  
(閃爍)



駐車煞車指示燈 (→ P. 329)  
(閃爍)



低燃油油位警示燈  
(→ P. 330)



駕駛座和前乘客座安全帶提示燈 (→ P. 330)



胎壓警示燈 \*1 → P. 329



後座乘客安全帶提示燈  
(→ P. 330)



後座乘客安全帶提示燈  
(→ P. 330)\*3

\*1: 當 POWER 開關在 ON 時, 這些燈號會亮起以表示正在進行系統檢查。油電複合動力系統啟動或數秒後, 這些燈即會熄滅。如果某一指示燈未亮起或未熄滅, 即表示該系統可能有故障。請立即將車輛送到 Toyota 保養廠檢查。

\*2: 此燈號與訊息會出現在多功能資訊顯示幕上。

\*3: 配備 12.3 吋顯示幕車型。

## 警告

### ■ 如果有安全系統警示燈未亮起

當油電複合動力系統啟動後，這些安全系統的警示燈（例如 ABS 及 SRS 警示燈）未亮起時，即表示這些系統將無法在意外事故時保護您的安全，進而可能導致死亡或嚴重傷害。請立即將愛車送至 Toyota 保養廠檢查。

## 指示燈

指示燈能提供駕駛人有關車輛各項系統作動的資訊。



方向燈指示燈 (→ P. 155)



尾燈指示燈 (→ P. 160)



頭燈遠光指示燈 (→ P. 162)



AHB 智慧型遠光燈自動切換系統指示燈 (→ P. 162)



前霧燈指示燈 (→ P. 165)



後霧燈指示燈 (→ P. 165)



Smart Entry 車門啓閉系統 & Push Start 引擎啓閉系統指示燈 \*1 (→ P. 146)



定速巡航系統指示燈 (→ P. 196)



ACC 全速域主動式車距維持定速系統 (含 Stop & Go) 指示燈 (→ P. 196)



定速巡航「SET」指示燈 (→ P. 196)



(白)

LTA 指示燈 \*2 (→ P. 191)



(綠)

LTA 指示燈 \*2 (→ P. 176, 191)



(橘)

(閃爍)

LTA 指示燈 \*2 (→ P. 191)



(閃爍)

打滑指示燈 \*4 (→ P. 215)



VSC OFF 指示燈 \*3, 4 (→ P. 215)



PCS 警示燈 \*3, 4 (→ P. 179)



BSM 車外後視鏡指示燈 \*4, 5 (→ P. 206)



BSM 盲點偵測警示功能指示燈 (→ P. 206)



Auto Hold 自動定車煞車系統待命指示燈 \*4 (→ P. 158)



Auto Hold 自動定車煞車系統作動指示燈 \*4 (→ P. 158)



防盜指示燈 \*7 (→ P. 55, 56)



「READY」指示燈 (→ P. 146)



車外溫度低指示燈 \*6 (→ P. 73)



EV 指示燈 (→ P. 49)



駐車煞車指示燈 (→ P. 155)



EV 行車模式指示燈 (→ P. 150)

**ECO** ECO 節能行駛指示燈  
( → P. 210)



**SPORT** SPORT 模式指示燈  
( → P. 210)

**TRAIL** Trail 模式指示燈 ( 若有此配備 ) ( → P. 213)

- \*1: 此燈號與訊息會出現在多功能資訊顯示幕上。
- \*2: 根據系統作動條件，指示燈的顏色和狀態 ( 亮起 / 閃爍 ) 會改變。
- \*3: 指示燈會在系統關閉時亮起。
- \*4: 當 POWER 開關在 ON 模式時，這些燈號會亮起以表示正在進行系統檢查。油電複合動力系統啟動或數秒後，這些燈即會熄滅。如果有警示燈未亮起或未熄滅，即表示該系統可能有故障。請立即將車輛送到 Toyota 保養廠檢查。
- \*5: 此燈在車外後視鏡。
- \*6: 當車外溫度在約 3° C 以下時，指示燈將會閃爍約 10 秒後維持恆亮。
- \*7: 此燈在中央控制板。

### ■ BSM( 盲點監測警示系統 ) 車外後視鏡指示燈

下列情況下，BSM 車外後視鏡指示燈會亮起，以確認作動：

- POWER 開關在 ON 時，在多功能資訊顯示幕上的  畫面啓用 BSM 盲點偵測警示系統功能時。
- 在多功能資訊顯示幕上的  畫面啓用 BSM 盲點偵測警示系統功能，POWER 開關切換至 ON 時。

如果系統正常運作，BSM 車外後視鏡指示燈會在幾秒後熄滅。

如果 BSM 車外後視鏡指示燈不亮或無法熄滅，可能是系統故障。

如果有此情況，請將愛車送至 Toyota 保養廠檢修。

## 量表及儀表 (4.2 吋顯示幕)

儀表顯示各項行駛資訊。

### 儀表顯示

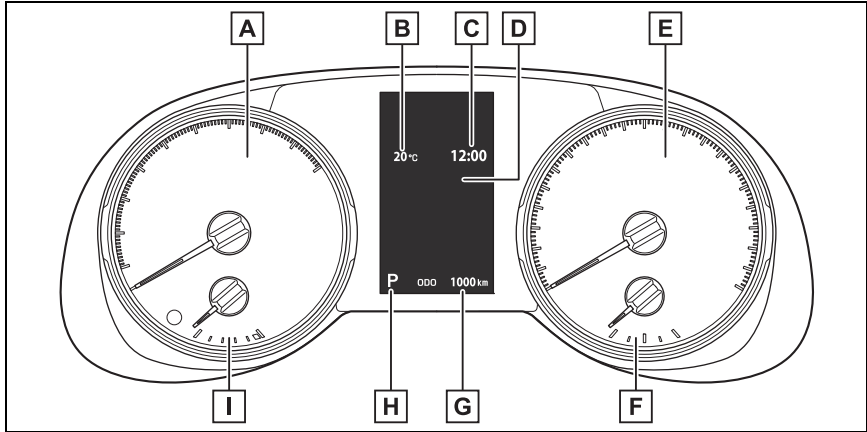

儀表中所使用的單位及部分指示燈可能會因販賣區域而有所不同。

**A** 油電複合動力系統指示燈

顯示油電複合動力系統指示器 (→ P. 66)

**B** 車外溫度

**C** 時鐘 (→ P. 68)

**D** 多功能資訊顯示幕

提供駕駛人車輛的各種資訊 (→ P. 74)

在出現故障的情況時顯示警示訊息 (→ P. 333)

**E** 速率表

顯示行車速度。

**F** 燃油表

顯示油箱內剩餘的燃油量。

在以下情況下，可能無法正確顯示油箱中剩餘的實際燃油量。如果油箱中剩餘的實際燃油量顯示不正確，請參閱 P. 67。

- 添加少量燃油。
- 燃油表在接近「F」或於「F」添加燃油。

- 車輛停在不平坦的表面上，例如斜坡。
- 車輛在斜坡或彎道行駛。

### **G** 里程表、計程表和儀表板燈光控制顯示

里程表：

顯示車輛所行駛的總里程。

計程表：

車輛計程表在歸零後所行駛的距離。計程表「A」和「B」可個別用來紀錄並顯示不同的距離。

儀表板燈光控制：

顯示儀表板的燈光亮度可以調整。

### **H** 檔位及換檔範圍指示燈

顯示選擇的檔位或換檔範圍

### **I** 引擎冷卻液溫度表

顯示引擎冷卻液的溫度。

## ■何時儀表和顯示幕會亮起

POWER 開關在 ON。

## ■油電複合動力系統指示器

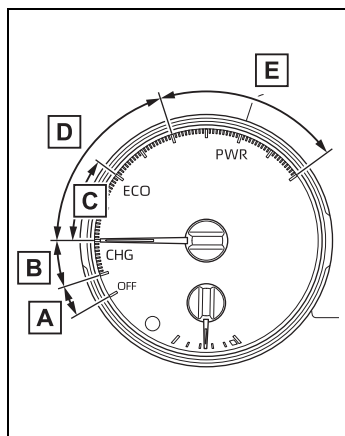

### **A** 「READY」關閉區域

油電複合動力系統未作用。

### **B** 充電區

表示能源再生\* 狀態。再生能源使用於油電複合電池充電。

### **C** 油電複合動力節能區

表示汽油引擎未被經常使用。

在各種不同條件下，汽油引擎會自動熄火及重新啓動。

### **D** 節能區

表示車輛目前正以節能的方式行駛。

保持指示器指針位在ECO區域內的駕駛方式將會更節省能源。

### **E** 動力區

顯示超過節能行駛範圍（於全動力行駛期間）

\*：本手冊所提到的「再生」是指將車輛的動能轉換為電能。



在下列狀況下，油電複合動力系統指示器不會作用。

- 「READY」指示燈未亮起時。
- 檔位是在 D 或 S 以外的檔位時。

### ■ 手動更新燃油表和可行駛里程

燃油表和可行駛里程是有關聯的。如果在添加少量燃油後燃油表和可行駛里程的顯示沒有更新，則可透過執行以下步驟來更新顯示。

- 1 將車輛停在平坦的路面。
- 2 按下「ODO TRIP」開關，將里程表和里程表顯示更改為里程表。
- 3 關閉 POWER 開關。
- 4 在按住「ODO TRIP」開關的同時，開啓 POWER 開關。
- 5 繼續按住「ODO TRIP」開關約 5 秒鐘，然後在里程表開始閃爍時鬆開。

里程表閃爍約 5 秒後即完成更新，然後顯示恢復正常。

### ■ 車外溫度顯示

- 在下列狀況，車外溫度可能不會正確顯示或可能需要比較久的時間才會改變顯示。
  - 當車輛停止或低速行駛 (低於 20 km/h) 時
  - 當車外溫度突然改變時 (進出車庫或隧道等)
- 顯示「- -」或「E」時，系統可能發生故障。請將愛車開至 Toyota 保養廠檢修。
- 溫度顯示範圍 -40° C 到 50° C。

-  當車外溫度在約 3° C 以下時，指示燈將會閃爍約 10 秒後維持恆亮。

### ■ 液晶顯示幕

→ P. 75

#### 警告

#### ■ 多功能資訊顯示幕處於低溫時

請在車內溫度暖和後，再使用液晶資訊顯示幕。溫度過低時，監視器可能會反應遲緩，且顯示幕的切換可能會延遲。

例如駕駛人操作排檔桿時，其所選擇的檔位將無法立即顯示在畫面上。此延遲可能誤導駕駛者再次降檔，造成急遽且過大的引擎煞車，而發生意外事故並導致死亡或嚴重傷害。

#### 注意

#### ■ 為避免引擎及其組件受損

如果引擎冷卻液溫度表在紅色區域 (「H」)，則表示引擎可能過熱。在此情況下，請立即將車輛停至安全的地點，並在引擎完全冷卻後加以檢查。(→ P. 354)

## 使用「ODO/TRIP」按鈕

藉由按下「ODO/TRIP」按鈕來切換里程表、計程表 A、計程表 B、和儀表板燈光控制的項目顯示。

- 顯示計程表時，按住此按鈕即可將計程表歸零。
- 顯示儀表板燈光控制時，按住按鈕即可調整儀表板燈光的亮度。

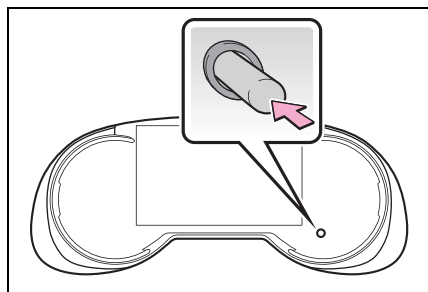

### ■ 儀表板燈光調整

當尾燈開啓及關閉時，可單獨調整儀表板亮度。然而，當周圍明亮時（如日間），開啓尾燈將不會改變儀表板亮度。





## 調整時鐘

可藉由多功能資訊顯示幕調整時鐘。

從多功能資訊顯示幕上的  可將分鐘調整至「00」，藉由以下流程可調整時鐘的設定。

- 重新設定分鐘顯示
- 時鐘時制可調整為 12 小時制和 24 小時制
- 調整時間











### ■ 設定分鐘顯示

- 1 按下方向盤上的  或  來選擇多功能資訊顯示幕的 。
- 2 按下方向盤上的  或  將分鐘數調整至「00」。

按下  來設定式時鐘至「Clock :00」。

- 將 0 分到 29 分設定至最接近的時間。  
(例如，1:00 到 1:29 設定到 1:00)
- 將 30 分到 59 分設定至最接近的時間。  
(例如，1:30 到 1:59 設定到 2:00)

### ■ 調整時間

- 1 按下方向盤上的  或  來選擇多功能資訊顯示幕的 。
- 2 按下方向盤上的  或  將分鐘數調整至「00」。
- 3 按住  來設定式時鐘至「Clock :00」。
- 4 按下儀表控制開關上的  或  來選擇「12H/24H」。
- 5 按下儀表控制開關上的  或  來選擇時間設定。

當設定完成，按下  回到上一個畫面。

## 量表及儀表 (12.3 吋顯示幕)

儀表顯示各項行駛資訊。

### 儀表顯示

量表及儀表的位置可在多功能資訊顯示幕上  更改儀表類型。(→ P. 87)

▶ 型式 1 / 型式 2

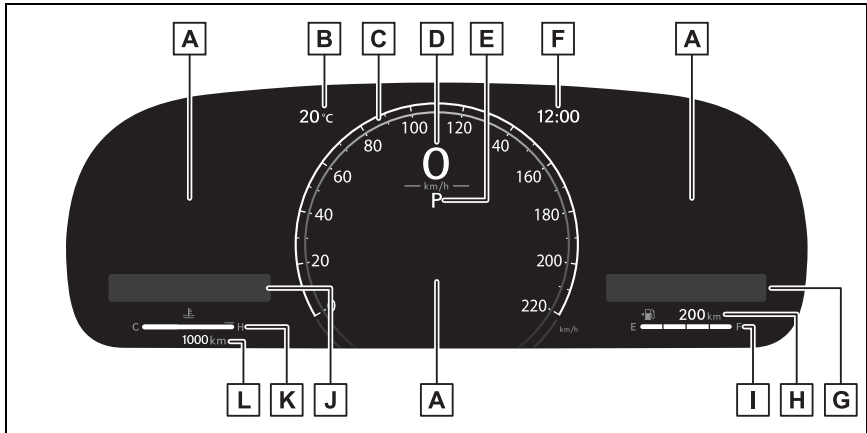

儀表中所使用的單位可能會因販賣區域而有所不同。

**A** 多功能資訊顯示幕

提供駕駛者各種與行駛相關的資訊 (→ P. 82)

在出現故障的情況時顯示警示訊息 (→ P. 333)

**B** 車外溫度 (→ P. 73)

**C** 類比儀表 (型式 2)

可在多功能資訊顯示幕上更改類比儀表的錶盤型式 (→ P. 87)

轉速表：

顯示引擎轉速。

類比速率表：

顯示行車速度。

油電複合動力系統指示器：

顯示油電複合動力系統指示燈。(→ P. 72)

**D** 速率表

顯示行車速度。

**E** 檔位及換檔範圍指示燈

顯示選擇的檔位或選擇的檔數 ( → P. 152)

**F** 時鐘**G** 小工具 ( 音響系統鏈接顯示 )

在儀表上顯示選擇的音源或音軌。

**H** 剩餘可行駛距離

顯示剩餘燃油的行駛里程。( → P. 72)

**I** 燃油表

顯示油箱內剩餘的燃油量。

在以下情況下，可能無法正確顯示油箱中剩餘的實際燃油量。如果油箱中剩餘的實際燃油量顯示不正確，請參閱 P. 73。

- 添加少量燃油。
- 燃油表在接近「F」或於「F」添加燃油。
- 車輛停在不平坦的表面上，例如斜坡。
- 車輛在斜坡或彎道行駛。

**J** 小工具 ( 燃油經濟性 )

顯示燃油經濟性訊息。

顯示內容顯示區域的項目列表時，不會顯示小工具。

**K** 引擎冷卻液溫度表

顯示引擎冷卻液的溫度。

**L** 里程表及計程表顯示 ( → P. 74)

## ► 型式 3

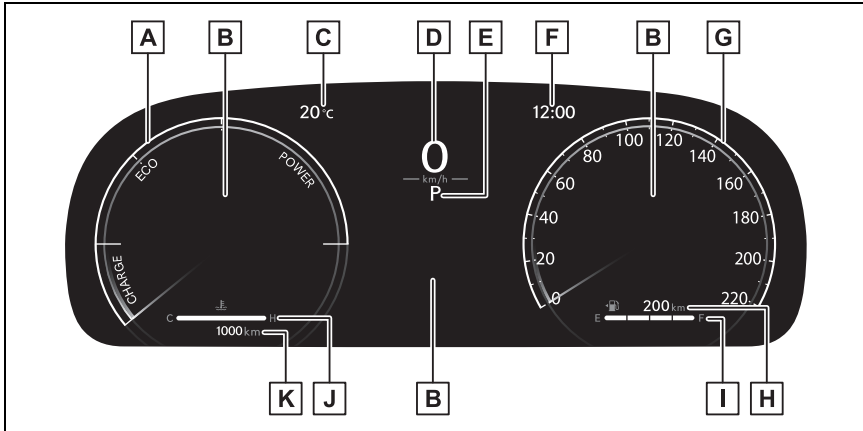
**A** 油電複合動力系統指示器

顯示油電複合動力系統指示燈 (→ P. 72)

**B** 多功能資訊顯示幕

提供駕駛者各種與行駛相關的資訊 (→ P. 82)  
在出現故障的情況時顯示警示訊息 (→ P. 333)

**C** 車外溫度 (→ P. 73)**D** 數位速率表

顯示行車速度。

**E** 數位及換檔範圍指示燈

顯示選擇的檔位或選擇的檔數 (→ P. 152)

**F** 時鐘**G** 類比速率表

顯示行車速度。

**H** 剩餘可行駛距離

顯示剩餘燃油的行駛里程。(→ P. 72)

**I** 燃油表

顯示油箱內剩餘的燃油量。

在以下情況下，可能無法正確顯示油箱中剩餘的實際燃油量。如果油箱中剩餘的實際燃油量顯示不正確，請參閱 P. 73。

- 添加少量燃油。

- 燃油表在接近「F」或於「F」添加燃油。
- 車輛停在不平坦的表面上，例如斜坡。
- 車輛在斜坡或彎道行駛。

#### **J** 引擎冷卻液溫度表

顯示引擎冷卻液的溫度。

#### **K** 里程表及計程表顯示 (→ P. 74)

### ■ 何時儀表和顯示幕會亮起

POWER 開關在 ON。

#### ■ 引擎轉速

在油電複合動力車輛上，引擎轉速得到精確控制，以幫助提高燃油效率和減少廢氣排放等。

即使車輛操作和駕駛條件相同，有時顯示的引擎轉速也可能不同。

#### ■ 油電複合動力系統指示器

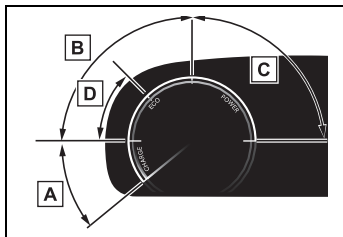

#### **A** 充電區

表示能源再生\* 狀態。再生能源使用於油電複合電池充電。

#### **B** 節能區

表示車輛目前正以節能的方式行駛。

保持指示器指針位在 ECO 區域內的駕駛方式將會更節省能源。

#### **C** 動力區

顯示超過節能行駛範圍 ( 於全動力行駛期間 )

#### **D** 油電複合動力節能區

表示汽油引擎未被經常使用。

在各種不同條件下，汽油引擎會自動熄火及重新啟動。

\*: 本手冊所提到的「再生」是指將車輛的動能轉換為電能。

#### ■ 油電複合動力系統指示器何時顯示

在下列狀況下，油電複合動力系統指示器不會作用。

- 檔位是在 D 或 S 以外的檔位時。
- 油電複合動力系統啟動時。

#### ■ 可連續行駛距離

- 此距離是以平均油耗計算。因此，實際可行駛距離可能會與顯示的不同。
- 僅添加少許的燃油至油箱時，此顯示值可能不會更新。當加油時，關閉 POWER 開關。如果車輛加油時未關閉 POWER 開關，顯示可能不會更新。
- 當顯示「Refuel( 車輛加油 )」表示剩餘油量低，且可行駛距離無法計算，請立即加油。

### ■ 手動更新燃油表和可行駛里程

燃油表和可行駛里程是有關聯的。如果在添加少量燃油後燃油表和可行駛里程的顯示沒有更新，則可透過執行以下步驟來更新顯示。

- 1 將車輛停在平坦的路面。
- 2 按下「ODO TRIP」開關，將里程表和里程表顯示更改為里程表。
- 3 關閉 POWER 開關。
- 4 在按住「ODO TRIP」開關的同時，開啓 POWER 開關。
- 5 繼續按住「ODO TRIP」開關約 5 秒鐘，然後在里程表開始閃爍時鬆開。

里程表閃爍約 5 秒後即完成更新，然後顯示恢復正常。。

### ■ 車外溫度顯示

- 在下列狀況，車外溫度可能不會正確顯示或可能需要比較久的時間才會改變顯示。
  - 當車輛停止或低速行駛 (低於 20 km/h) 時
  - 當車外溫度突然改變時 (進出車庫或隧道等)
- 顯示「-」或「E」時，系統可能發生故障。  
請將愛車開至 Toyota 保養廠檢修。
- 溫度顯示範圍 -40° C 到 50° C。
-  當車外溫度在約 3° C 以下時，指示燈將會閃爍約 10 秒後維持恆亮。

### ■ 液晶顯示幕

→ P. 83

### ■ 個人化

設定可在多功能資訊顯示幕的  畫面變更。(→ P. 87)

#### 警告

##### ■ 多功能資訊顯示幕處於低溫時

請在車內溫度暖和後，再使用液晶資訊顯示幕。溫度過低時，監視器可能會反應遲緩，且顯示幕的切換可能會延遲。

例如駕駛人操作排檔桿時，其所選擇的檔位將無法立即顯示在畫面上。此延遲可能誤導駕駛者再次降檔，造成急遽且過大的引擎煞車，而發生意外事故並導致死亡或嚴重傷害。

#### 注意

##### ■ 為避免引擎及其組件受損

如果引擎冷卻液溫度表在紅色區域 (「H」)，則表示引擎可能過熱。在此情況下，請立即將車輛停至安全的地點，並在引擎完全冷卻後加以檢查。(→ P. 354)

## 里程表與計程表顯示

### ■ 顯示項目

#### ● 里程表

顯示車輛所行駛的總里程。

#### ● 計程表 A/ 計程表 B

顯示車輛計程表在歸零後所行駛的距離。計程表「A」和「B」可個別用來紀錄並顯示不同的距離。

### ■ 變更顯示

藉由按下「ODO/TRIP」按鈕來變更顯示。顯示計程表時，按住此按鈕即可將計程表歸零。

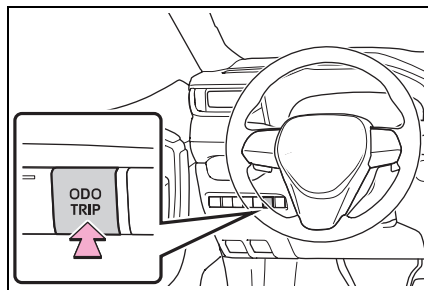

## 多功能資訊顯示幕(4.2吋顯示幕)

多功能資訊顯示幕用來顯示燃油效率相關資訊與各種類型的駕駛相關資訊。多功能資訊顯示幕也可以用來改變顯示幕設定和其他設定。

### 顯示內容

下列資訊顯示在多功能資訊顯示幕。

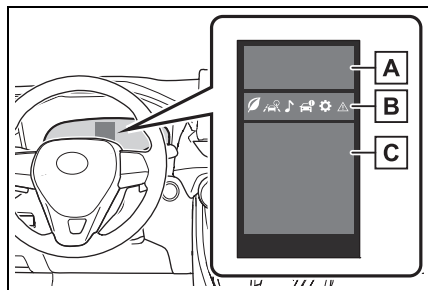

#### A 駕駛輔助系統資訊

當以下系統正在運作並且選擇了  以外的選單圖示時顯示圖像：

- LTA 車道循跡輔助系統 (若有此配備) (→ P. 186)
- ACC 全速域主動式車距維持定速系統 (含 Stop & Go) (若有此配備) (→ P. 196)

#### B 選單圖示 (→ P. 76)

#### C 資訊顯示區域

顯示已選擇選單圖示的各種資訊。此外，警告或建議的彈出式顯示在某些情況下會顯示。



## ■顯示多功能資訊顯示幕

引擎開關在 ON。

### ■當變更駕駛模式

●多功能資訊顯示幕的背景顏色會根據選擇的駕駛模式變更。

(→ P. 210)

●4WD 車型：多功能資訊顯示幕的背景顏色會根據選擇的駕駛模式或 Trail 模式變更。(→ P. 210, 213)

### ■液晶顯示幕

顯示幕上可能會出現暗點或亮點。此種現象係為液晶顯示幕的特性，不是顯示幕有問題，請繼續使用。

## ⚠ 警告

### ■行車時使用注意事項

●在行車過程中操作多功能資訊顯示幕時，請特別注意車輛周圍區域的安全。

●行車過程中請勿連續注視多功能資訊顯示幕，因為您可能看不到車輛前方的行人、道路上的物體等。

### ■多功能資訊顯示幕處於低溫時

→ P. 67

## 切換顯示

使用儀表控制開關來操作多功能資訊顯示幕。

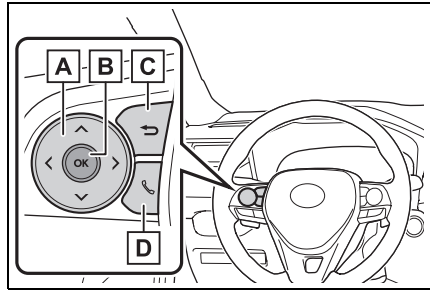

**A** 捲動畫面\* / 切換顯示\* / 移動選擇項目

**B** 按下：進入 / 設定  
按住：重設 / 顯示個人化項目

**C** 返回前一畫面

**D** 撥打 / 接聽電話與顯示歷程 (若有此配備)  
顯示與免持系統連結、撥打或接聽電話。  
關於免持系統細節，請參閱「影音系統手冊」的說明。

\*：在可以捲動和切換畫面的螢幕，會顯示捲軸或對應數量的圓形圖示。

## ⚠ 警告





### ■行車時使用注意事項

基於安全考量，請盡可能避免在行車時操作儀表控制開關，且不可在行車過程中一直注視多功能資訊顯示幕。請停車再操作儀表控制開關。否則，可能會使方向盤操作失誤造成無法預期的事故。

## 選單圖示

利用儀表控制開關選擇圖示，可顯示各圖示相關資訊。

依實際情況，部分資訊可能會自動顯示。

標示	顯示
	顯示行駛資訊 (→ P. 76)
	駕駛輔助系統資訊顯示 (→ P. 78)
	車輛訊息顯示 (→ P. 79)
	設定顯示 (→ P. 80)
	警示訊息顯示 (→ P. 82)

## 顯示行駛資訊

選擇以各種形式顯示油耗數據。

### ■ 顯示速率表 / 可連續行駛距離

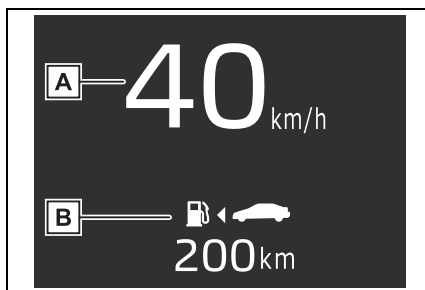

#### A 顯示速率表

顯示車速。

#### B 可連續行駛距離

顯示剩餘燃油的可行駛里程。  
(→ P. 78)

### ■ 燃油經濟性

下列資訊會顯示

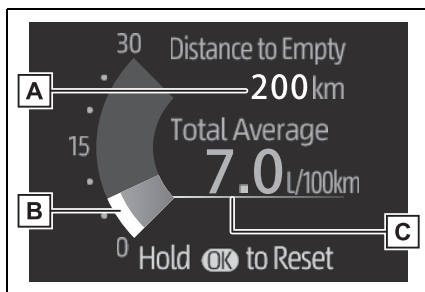

#### A 可連續行駛距離

顯示剩餘燃油的可行駛里程。  
(→ P. 78)

#### B 目前油耗

顯示目前的瞬間油耗。

#### C 平均油耗

顯示重設歸零後、重新啓動後或加油後的平均油耗。\*1, 2, 3

在  畫面選擇「Fuel Economy」會顯示平均油耗。(→ P. 80)

\*1: 顯示的耗油量僅供參考。

\*2: 按住  可重設平均油耗。

\*3: 每次引擎熄火, 再啟動後會重設平均油耗

### ■ ECO油門踏板引導/「ECO評分」

根據行駛條件顯示使用油門踏板的參考操作範圍, 並評估當前行駛狀態的評分結果。

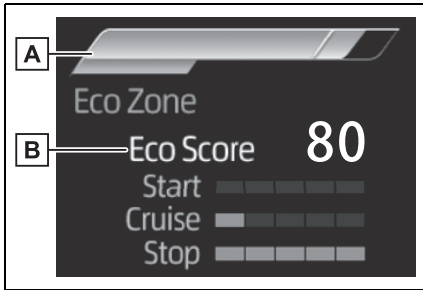

**A** ECO 油門踏板引導

**B** 「ECO 評分」

▶ ECO 油門踏板引導

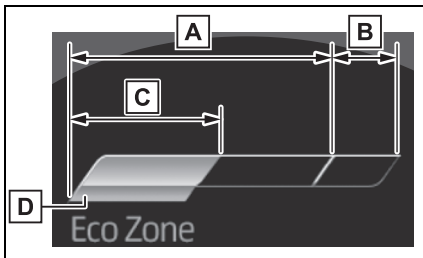

**A** ECO 節能區

表示車輛目前正以節能的方式行駛。

**B** 動力區

顯示超過節能行駛範圍 (於全動力行駛期間)。

**C** 目前油門操作狀態

**D** 參考操作區域

ECO 區域下方以藍色顯示一個區域, 該區域可作為根據起步和巡航等駕駛條件使用油門踏板的參考操作範圍。

ECO 油門踏板引導的顯示會根據行駛狀態而變化, 例如起步或巡航時。

根據顯示油門踏板操作的顯示駕駛並保持在參考操作範圍內可容易以節能方式行駛。

▶ 「ECO 評分」

下列三種節能行駛方式會以五個等級加以評估: 平順起步加速 (Start)、無急遽加速行駛 (Cruise) 及平順停止 (Stop)。每次車輛停止後, 會顯示 100 分的評分結果。

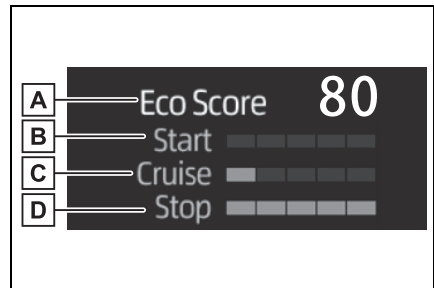

**A** 評分結果

**B** 「平順起步加速」

**C** 「無急遽加速行駛」

**D** 「平順停止」

行駛時透過各自的圖標顯示三種情境之結果。

如何判讀條狀圖：

評分	條狀圖顯示
尚未評分	
低	
高	

起步後，車速超過約 30km/h 才會開始顯示「ECO 評分」。

每一次起步，ECO 評分將會重設。油電複合動力系統停止時，顯示當前總評分結果。\*

\*: 只有在「ECO 評分」中選擇了「行程總結」時才會顯示評分結果。

( → P. 80)

### ■ EV 比例 /EV 行駛比例

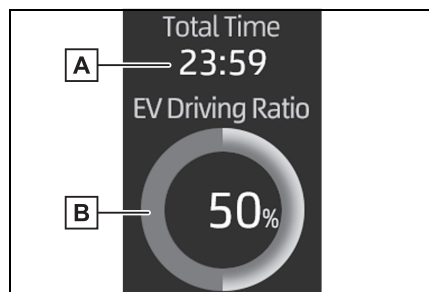

#### A 啟動後行駛時間

顯示油電複合動力系統啟動後的行駛時間。\*

#### B 啟動後 EV 行駛比例

顯示油電複合動力系統啟動後以 EV 行駛的比例。\*

\*: 於每次油電複合動力系統停止後會重置。

### ■ 可連續行駛距離

- 此距離是以平均油耗計算。因此，實際可行駛距離可能會與顯示的不同。
- 僅添加少許的燃油至油箱時，此顯示值可能不會更新。加油時，請關閉引擎開關。車輛加油時，如果未關閉引擎開關，顯示可能不會被更新。
- 當顯示「Refuel」時，因剩餘燃油量少，可繼續行駛的距離無法根據剩餘燃油計算。請立即加油。

### ■ ECO 油門踏板引導 / 「ECO 評分」何時無法作用

ECO 油門踏板引導 / 「ECO 評分」在下列情況下將不會作用：

- 油電複合動力系統指示器未作動時。
- 車輛正在使用 ACC 全速域主動式車距維持定速系統時。

## 駕駛輔助系統資訊顯示

### ■ 駕駛輔助系統資訊顯示

選擇顯示下列系統的作動狀態：

- LTA 車道循跡輔助系統\*  
( → P. 186)
- ACC 全速域主動式車距維持定速系統 ( 含 Stop & Go)\*  
( → P. 196)

\*: 若有此配備

## 車輛訊息顯示

### ■ 行車資訊

使用「Drive Info Items」設定 ( 平均速度、距離和總時間 )，可垂直顯示選擇的 2 個項目。

顯示資訊根據「Drive Info Type」設定變更 ( 從系統啟動或重設之間 ) ( → P. 80 )

顯示資訊僅當作參考。

下列項目會被顯示。

- 「計程表」
  - 「Average Speed」( 平均速度 ): 顯示引擎啟動後的平均車速 \*
  - 「Distance」( 距離 ): 顯示引擎啟動後的行駛距離 \*
  - 「Total Time」( 總時間 ): 顯示引擎啟動後的已行駛時間 \*
- \*: 這些項目在每次引擎停熄後會重設。
- 「總值」
  - 「Average Speed」( 平均速度 ): 顯示重設後的平均車速 \*
  - 「Distance」( 距離 ): 顯示重設後的行駛距離 \*
  - 「Total Time」( 總時間 ): 顯示重設後的已行駛時間 \*
- \*: 如果要重設，顯示想要重設的項目並按住 .

### ■ 4WD 系統顯示 (4WD 車型)

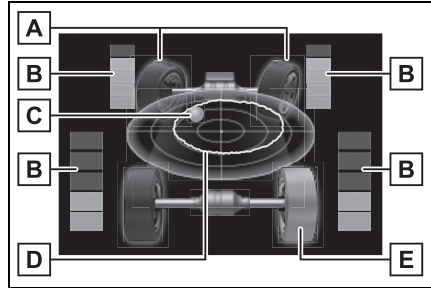

#### A 前輪方向顯示

藉著改變螢幕上的前輪來顯示方向盤的操作量與方向。

#### B 扭力分配顯示

從 0-5 格共 6 階段顯示每個車輪的驅動狀態。

#### C G- 力顯示 \*

藉由改變螢幕上球的位置來顯示施加在車輛的 G- 力大小與方向。

#### D 最大 G- 力軌跡 \*

此項目與 G- 力顯示連結，顯示球過去的移動軌跡。

按住  即可重設紀錄。

#### E 輪胎打滑顯示

當輪胎打滑，螢幕上的圖示會改變顏色並閃爍。













\*: 此項目只有當駕駛模式設定為 SPORT 模式才會顯示。

所使用的圖示僅作為示意，可能與多功能資訊顯示幕上實際顯示的圖像有所不同。

## 設定顯示

利用儀表控制開關可以改變畫面上的車輛設定與顯示內容。

### ■ 設定程序

- 1 操作儀表控制開關上的  或  並選擇 。
- 2 按  或  來移動游標選擇  並按下 。
- 3 操作儀表控制開關的  或  並選擇想要的項目。
  - 如果設定畫面上功能啓用、關閉或音量等，每次按下  設定值就會改變。
  - 對於允許選擇功能的操作內容、顯示內容等的功能，藉由按住  來顯示設置畫面。當設定畫面顯示，利用  來選擇設定或想要的值（時間等）。
- 4 變更設定後，按下儀表控制開關的 。

### ■ 「Clock :00」(若有此配備) (→ P. 68)

點選來調整時鐘設定。

### ■ LTA 車道循跡輔助系統(若有此配備)(→ P. 186)

選擇來設定下列項目。

- 「Lane Centre」(車道循跡)  
選擇以啓用 / 解除車道循跡功能。
- 「Sensitivity」(敏感度)  
選擇設定車道偏離警示敏感度。
- 「Sway Warning」(疲勞駕駛警示)  
選擇以啓用 / 解除疲勞駕駛警示。
- 「Sway Sensitivity」(搖晃敏感度)  
選擇設定左右搖晃敏感度。

### ■ PCS 預警式防護系統 (若有此配備)(→ P. 176)

點選來調整下列設定。

- PCS 開啓 / 關閉  
選擇以啓用 / 解除 PCS 預警式防護系統。
- 「Sensitivity」(敏感度)  
選擇以改變預警式防護系統警示時機。

### ■ BSM 盲點偵測警示系統 (若有此配備)(→ P. 206)

點選來調整下列設定。

- BSM 盲點偵測警示系統 開啓 / 關閉  
選擇以啓用 / 解除 BSM 系統。
- 「Brightness」(亮度)  
點選來切換車外後視鏡指示燈的亮度。(→ P. 206)
- 「Sensitivity」(敏感度)  
點選來改變車輛接近的警示時機。

### ■ 車輛設定

-  PBD (電動尾門)(若有此配備)(→ P. 102)

點選來調整下列設定。

- 系統設定  
選擇以啓用 / 解除電動尾門系統。
- 「Hands Free」足踢感應式電動尾門(若有此配備)\*1  
點選以啓用 / 解除足踢感應式電動尾門。
- 「Opening Adjustment」(開啓角度調整)  
當電動尾門完全開啓後，選擇開啓的位置。
- 「Volume」(音量)  
選擇以設定電動尾門作動時的蜂鳴聲音量大小。

\*1: 配備感應式電動尾門車型

- 「TPMS」 (胎壓偵測警示系統)  
(→ P. 288)

● 「Set Pressure」 (設定胎壓)  
選擇以初始化 TPMS 胎壓偵測警示系統。

● 「Change Wheel」 (更換輪胎)  
點選以變更胎壓偵測警示系統感知器 ID 碼設定。要啟用此功能，必須由 Toyota 保養廠註冊第二組胎壓偵測警示系統感知器 ID 碼。關於 ID 註冊碼的設定資訊，請聯繫 Toyota 保養廠。

### ■ 後座提醒 (→ P. 99)

選擇以啟用 / 解除後座提醒功能。

### ■ 設定

- 「Language」 (語言)

選擇以改變顯示語言。

- 「Units」 (單位)

選擇來變更油耗的測量單位。

- 「Meter Type」 (儀表型式)

選擇以改變速率表顯示。

-  (EV 指示器) (→ P. 49)

選擇來啟用 / 停用 EV 指示燈。

-  行駛資訊顯示設定

● 「Display Contents」 (顯示內容)

選擇設定下列項目。

- 「油電複合動力系統」

選擇來啟用 / 停用 ECO 油門踏板引導。(→ P. 77)

- 「燃油經濟性」

選擇以變更燃油經濟性的顯示。

(→ P. 76)

-  車輛資訊顯示設定

選擇以設定下列項目。

「Energy monitor」:

- 選擇以啟用 / 停用能源監視器。

(→ P. 90)

「4WD」 (4WD 車型):

- 選擇以啟用 / 解除 4WD 系統顯示 (→ P. 79)。(4WD 車型)

● 「Drive Info Type」 (行車資訊類型)  
選擇來改變啟動後 / 重設後的行車資訊類型。(→ P. 79)

- 「Drive Info Items」 (行車資訊項目)

從平均速度、距離和總時間等三個項目，選擇行車資訊畫面上下兩側的項目設定。

- 「Trip Summary」

選擇已設定 POWER 開關關閉時顯示的項目。

- 「MID OFF」 (關閉顯示幕)

顯示空白螢幕

- 「Default Settings」 (出廠設定)

選擇以重設儀表顯示設定。

### ■ 設定顯示畫面會中止

- 在下列狀況時，設定顯示幕操作將會暫停。

● 警示訊息出現在多功能資訊顯示幕上時

● 車輛開始移動時

- 車輛未配備之功能設定將不會顯示。

- 當一項功能關閉時，該功能的相關設定都將無法選擇。

### 警告

#### ■ 設置畫面期間的注意事項

設定顯示如需發動引擎時，請先確定車輛是停在通風良好的地方。在密閉區域 (例如：車庫)，排放的廢氣 (CO) 可能會聚集及進入車內。這可能會導致死亡或嚴重危害身體健康。

### ⚠ 注意

#### ■ 設定顯示時

為避免電瓶沒電，設定顯示時務必發動引擎。

### 警示訊息顯示

選擇來顯示偵測到故障時的警示訊息及措施。(→ P. 333)

### 便利服務 (建議功能)

在下列情況顯示對駕駛人的建議。使用儀表控制開關來選擇回應以顯示建議。

#### ■ 關閉頭燈的建議

如果引擎開關關閉後，頭燈維持開啓狀態一段時間，會顯示此建議訊息。

當頭燈開關在 AUTO 位置時：

顯示此訊息詢問您是否想要關閉頭燈。要關閉頭燈，點選「Yes」。

如果引擎開關關閉後，駕駛座車門開啓，會顯示此建議訊息。

#### ■ 關閉電動窗的建議 (連結擋風玻璃雨刷作動)

如果擋風玻璃雨刷作動時，電動窗是開啓的，此建議訊息會顯示詢問您是否要關閉電動窗。要關閉電動窗，點選「Yes」。

#### ■ 個人化

■ 建議功能可以被開啓 / 關閉。  
(個人化功能：→ P. 369)

## 多功能資訊顯示幕 (12.3 吋顯示幕)

多功能資訊顯示幕用來顯示燃油效率相關資訊與各種類型的駕駛相關資訊。多功能資訊顯示幕也可以用來改變顯示幕設定和其他設定。

### 顯示內容

下列資訊顯示在多功能資訊顯示幕的各個區域。

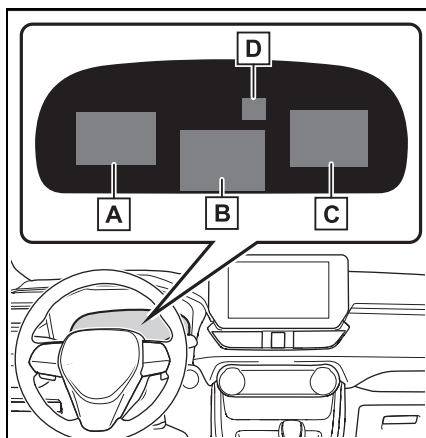

**A** 資訊顯示區域 (左)

**B** 資訊顯示區域 (中)

**C** 資訊顯示區域 (右)

**D** 行駛輔助系統資訊顯示區域

顯示區域顯示行駛輔助系統資訊時，該區域不顯示系統運行狀態。



### ■ 資訊顯示區域 (中)

- 行駛輔助系統資訊顯示 (→ P. 86)
- 顯示設定 (→ P. 87)
- 警示訊息顯示
- 空白 (無項目) (→ P. 87)
- 資訊顯示區域 (左 / 右)
- 燃油經濟性 (→ P. 84)
- ECO 油門踏板引導 / ECO 分數 (→ P. 85)
- 啟動後行駛時間 / EV 行駛比例 (→ P. 86)
- 行駛輔助系統資訊顯示 (→ P. 86)
- 音響系統連結顯示 (→ P. 86)
- 行車資訊 (→ P. 86)
- 能源監視器 (→ P. 90)
- 4WD 操作狀態顯示 (若有此配備)
- 空白 (無項目) (→ P. 87)

### ■ 液晶顯示幕

顯示幕上可能會出現暗點或亮點。此種現象係為液晶顯示幕的特性，不是顯示幕有問題，請繼續使用。

### ■ 當改變駕駛模式

多功能資訊顯示幕背景會依據不同駕駛模式改變顏色。

### ⚠ 警告

#### ■ 行車時使用注意事項

- 在行車過程中操作多功能資訊顯示幕時，請特別注意車輛周圍區域的安全。
- 行車過程中請勿連續注視多功能資訊顯示幕，因為您可能看不到車輛前方的行人、道路上的物體等。

#### ■ 低溫下的信息顯示

→ P. 73

### 儀表控制開關

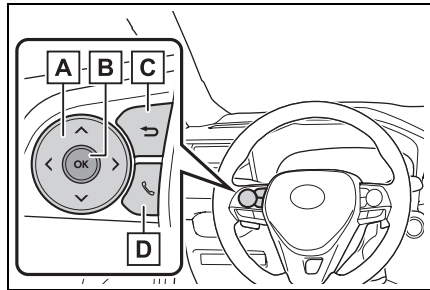

**A** </>: 切換畫面、顯示游標和上下移動游標

<^/>: 切換顯示內容並向上 / 向下捲動螢幕

**B** 按下: 進入 / 設定  
按住: 重設 / 顯示個人化項目

**C** 返回前一畫面

**D** 電話控制鍵  
關於細節，請參閱「影音系統使用手冊」說明。

## 切換顯示



使用儀表控制開關來操作多功能資訊顯示幕。

### ■ 切換儀表顯示型式

儀表顯示型式可在  做切換。  
(→ P. 87)

### ■ 切換螢幕



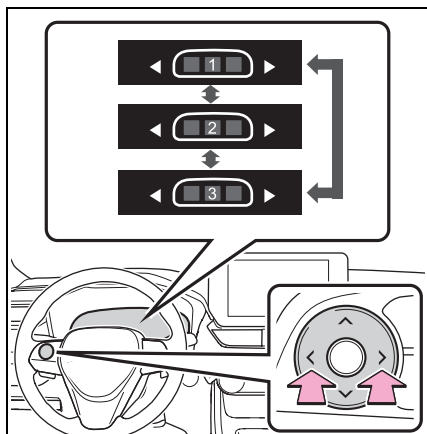

從 3 個螢幕的組合中選擇項目以在每個 3 個內容顯示區域上顯示。

按下儀表控制開關的  或  來捲動螢幕。











### ■ 切換顯示內容

切換各資訊顯示區域顯示的項目 (左/中/右)。

- 1 按住  使資訊顯示區域(中央)顯示游標。
- 2 按住  或  來移動游標並選擇資訊顯示區域。
- 3 按住  或  來選擇顯示項目。

### ■ 資訊顯示區顯示的項目

在資訊顯示區域 (左/右) 上選擇要啟用 / 禁用的項目。

- 1 按住  使資訊顯示區域(中央)顯示游標。
- 2 按住  或  來移動游標並選擇資訊顯示區域。
- 3 資訊顯示區域 (左) :  
按下  顯示內容清單。  
資訊顯示區域 (右) :  
按下  顯示內容清單。
- 4 按住  或  來選擇顯示項目。
- 5 按住  來啟用 / 禁用項目。

### ⚠ 警告

#### ■ 行車時使用注意事項

基於安全考量，請盡可能避免在行車時操作儀表控制開關，且不可在行車過程中一直注視多功能資訊顯示幕。請停車再操作儀表控制開關。否則，可能會使方向盤操作失誤造成無法預期的事故。

## 燃料經濟性



**A** 目前油耗

顯示瞬間油耗。

**B** 平均油耗

當重設後、引擎啓動後或加油後顯示的平均油耗。<sup>\*1,2,3</sup>

在  畫面選擇「Fuel ECOmy」會顯示平均油耗。

\*1: 顯示的耗油量僅供參考。

\*2: 平均油耗可在油電複合動力系統重新啓動後重設。

\*3: 按住  可重設平均油耗。

## ECO 油門踏板引導 / 「ECO 評分」

ECO 引導顯示圖作為節能加速參考，並顯示節能評分表示車輛如何於不同狀態下以節能方式行駛。

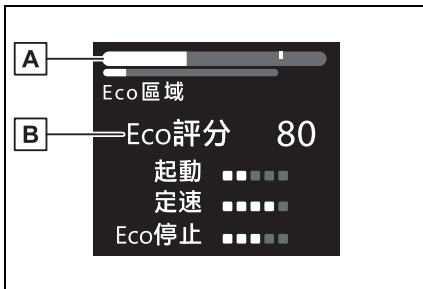

**A** ECO 油門踏板引導

**B** 「ECO 評分」

### ■ ECO 油門踏板引導

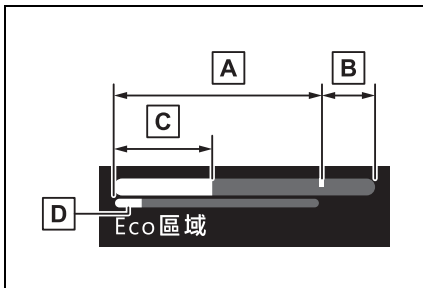
**A** ECO 區

表示車輛目前正以節能的方式行駛。

**B** 動力區

顯示超過節能行駛範圍 (於全動力行駛期間)

**C** 目前油門操作狀態**D** 參考操作區域

在 ECO 區域下的此藍色區域為依照不同行使狀況所建議油門踏板的操作區域，如：起步或定速巡航。

ECO 油門踏板引導隨不同情況 (如起步或定速巡航) 而變化。

藉由 ECO 油門踏板導引可輕易駕駛在節能區域。

### ■ 「ECO 評分」

下列三種節能行駛方式會以五個等級加以評估：平順起步加速 (Start)、無急遽加速行駛 (Cruise) 及平順停止 (Stop)。每次車輛停止後，會顯示 100 分的評分結果。



**A** 評分結果

**B** 「平順起步加速」

**C** 「無急遽加速行駛」

**D** 「平順停止」

駕駛時三種節能行駛顯示。

如何判讀條狀圖：

評分	條狀圖顯示
尚未評分	
低	
高	

油電複合動力系統啟動後，除非車速超過 30 km/h，否則不會顯示 ECO 評分。

每一次起步，ECO 評分將會重設。

### ■ ECO 油門踏板引導 / 「ECO 評分」 當下列情況時不會作動

- 油電複合動力系統指示燈未作用。
- 車輛以 ACC 全速域主動式車距維持定速行駛時。

### EV 比例 / EV 行駛比例

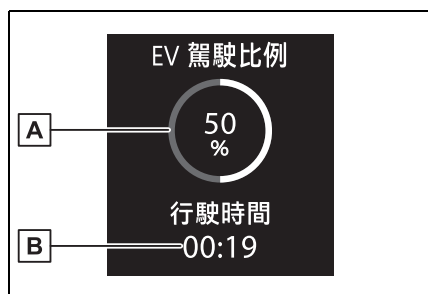

#### ■ A 啟動後行駛時間

顯示油電複合動力系統啟動後的行駛時間。\*

#### ■ B 啟動後 EV 行駛比例

顯示油電複合動力系統啟動後以 EV 行駛的比例。\*

\*：於每次油電複合動力系統停止後會重置。

### 行駛輔助系統資訊顯示

選擇顯示下列系統的作動狀態：

- ACC 全速域主動式車距維持定速系統 (含 Stop & Go)( → P. 196)
- LTA 車道循跡輔助系統 ( → P. 186)

### 音響系統連結顯示

音響系統的操作情形可顯示在多功能顯示幕上。

### 行駛資訊顯示

#### ■ 行駛資訊

使用「Drive Info Items ( 行駛資訊項目 )」設定可顯示平均速度及行駛距離。

僅將顯示的資訊當作參考。

- 「Average Speed」：顯示自油電複合動力系統起動後的平均車速。
- 「Distance」：顯示油電混合系統啟動後的行駛距離\*。
- 「Total Time」顯示自油電複合動力系統起動後的行駛時間。\*

\*：這些項目可在油電複合動力系統重新啟動後重設。

#### ■ 旅程資訊

使用「TRIP A 項目」或「TRIP B 項目」設置 ( 平均速度和距離 ) 選擇的 2 個項目可以垂直顯示。

僅將顯示的資訊當作參考。

- 「Average Speed」：顯示重設後的平均車速\*
- 「Distance」：顯示重設後的行駛距離\*

- 「Total Time」 顯示重設後的已行駛時間\*

\*: 欲重新設定, 請顯示需要的項目並按住 .

## 能源監視器

→ P. 90

## 4WD 系統顯示 (4WD 車型)

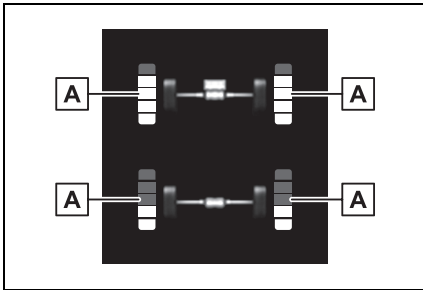

### A 扭力分配顯示

顯示每輪的行駛狀態從 0 到 5 分為六個等級。

所使用的圖示僅作為示意, 可能與多功能資訊顯示幕上實際顯示的圖像有所不同。





## 空白 (無項目)

多功能顯示幕上顯示無行駛資訊。

## 設定顯示



車輛設定及內容顯示可使用儀表板控制開關來變更。

### ■ 設定程序

- 1 按住  使資訊顯示區域 (中央) 顯示游標。
- 2 按  或  來移動游標選擇  並按下 .

- 3 按  或  來移動游標並選擇更改設定的項目。

如果要在設定畫面上將功能開啓、關閉或調整等, 則每次更改設定後按下 .

對於允許選擇功能操作內容、顯示內容等功能, 藉由按住  來設定。在設定畫面時, 用  來設定或選擇需要的值 (如時間等)。

- 4 設定變更後, 按下儀表控制開關上的 .

### ■ 調整儀表亮度

點選來調整綜合儀表燈的亮度。

### ■ LTA 車道循跡輔助系統 (→ P. 186)

選擇來設定下列項目。

- 「Lane Centre (車道循跡)」

選擇以啓用 / 解除方向盤輔助。

- 「Sensitivity (靈敏度)」

選擇設定警示靈敏度

- 「Sway Warning (左右搖晃警示)」

選擇以啓用 / 解除左右搖晃警示

- 「Sway Sensitivity (左右搖晃靈敏度)」

選擇設定左右搖晃靈敏度

### ■ BSM (盲點偵測警示系統) (→ P. 206)

選擇來設定下列項目。

- BSM 盲點偵測警示系統 on / off

選擇以啓用 / 解除 BSM 系統。

- 靈敏度 (Sensitivity)

選擇變更車輛接近預警時機。

- 亮度 (Brightness)

選擇變更車外後視鏡指示燈亮度。(→ P. 207)

### ■ PCS (預警式防護系統)

(→ P. 176)

選擇來設定下列項目。

- PCS on/off

選擇以啟用 / 解除預警式防護系統。

- 「靈敏度 (Sensitivity)」

選擇變更預警時機。

### ■ 車輛設定

-  PBD (電動尾門)(若有此配備)

選擇來設定下列項目。

- 系統設定

選擇以啟用 / 解除電動尾門。

- 「Opening Adjustment(開度調整)」

選擇電動尾門全開時的開度。

- 「Volume (音量)」

選擇變更作動電動尾門時蜂鳴器音量。

- TPMS 胎壓偵測警示系統

(→ P. 288)

- 「Set Pressure (設定胎壓)」

選擇以初始化 TPMS 胎壓警示系統。

- 「Change Wheel (變更輪胎)」

選擇變更胎壓警示系統感知器 ID 碼組。為用此功能，需於 Toyota 保養廠設定第二組胎壓警示系統 ID 碼。有關變更登錄的 ID 碼相關資訊，請聯絡 Toyota 保養廠。

- 「Setting Unit(設定單位)」

選擇以設定顯示單位。

- 後座提醒 (→ P. 99)

選擇以啟用 / 解除後座提醒功能。

### ■ 設定

- 「Language (語言)」

選擇來改變語言顯示。

- 「Units (單位)」

選擇來改變油耗的測量單位。

- 「Meter Type (儀表型式)」

選擇以改變儀表型式。

- 「Meter Style (儀表樣式)」

選擇以改變儀表樣式。(→ P. 69)

- 「Dial Type (錶盤型式)」

選擇以改變錶盤型式。

-  (EV 指示燈) (→ P. 49)

選擇以啟用 / 解除 EV 指示燈。

- 「Fuel Economy (燃料經濟性)」

選擇來改變燃油經濟性顯示。

(→ P. 84)

- 「Hybrid System (油電複合動力系統)」

選擇以啟用 / 解除 ECO 踏板導引。

(→ P. 78)

- Drive Info(行車資訊)

選擇以設定螢幕顯示資訊。

(→ P. 86)

- 彈出顯示

選擇以啟用 / 禁用在某些情況下可能會出現的彈出顯示。

- Default settings(出廠設定)

選擇來重設儀表顯示設定。

### ■ 儀表燈光亮度 (白天模式和夜間模式)

儀表燈光亮度可以單獨調整。

在以下情況時，儀表會在白天模式和夜間模式之間切換。

- 白天模式: 尾燈關閉或尾燈打開但周圍區域明亮時

- 夜間模式: 當尾燈亮起且周圍區域暗時。

### ■ 設定顯示畫面會中止

- 某些設定在行駛時無法變更。變更設定時，請將車輛停放在安全的地方。

- 警示訊息出現在多功能資訊顯示幕上時。設定畫面的操作會暫時中止。

### 警告

#### ■ 設定畫面期間的注意事項

設定顯示時，需啓動油電複合動力系統，所以請先確定車輛停在通風良好的地方。在密閉區域 (例如：車庫)，排放的廢氣 (CO) 可能會聚集及進入車內。這可能會導致死亡或嚴重危害身體健康。

### 注意

#### ■ 設定顯示幕期間

為防止 12 V 電瓶過度放電，確定設定顯示功能時，油電複合動力系統已啓動。

### 警示訊息顯示

如果檢測到故障時，選擇來顯示警示訊息和應採取的措施。(→P. 333)

### 便利服務 (建議功能)

在下列情況下顯示對駕駛者的建議。使用儀表控制開關來選擇回應於顯示的建議。

#### ■ 關閉頭燈的建議

如果頭燈在 POWER 開關關閉後還亮著一段時間，建議訊息會顯示。

當頭燈開關在 AUTO 位置時：

會顯示詢問您是否要關閉頭燈的訊息。若要關閉頭燈，請選擇「是」。

如果 POWER 開關關閉後駕駛側車門被開啓，此建議訊息不會顯示。

#### ■ 關閉電動窗的建議 (連結擋風玻璃雨刷作動)

如果擋風玻璃雨刷作動時電動窗是開啓的，建議訊息會顯示詢問您是否要關閉電動窗。若要關閉所有電動窗，請選擇「是」。

#### ■ 個人化

部分功能可個人化 (→ P. 369)

## 能源監視器 / 耗油量畫面\*

\*: 若有此配備

您可以在多功能資訊顯示幕上查看油電複合動力系統的狀態和油耗訊息。

### 系統組件

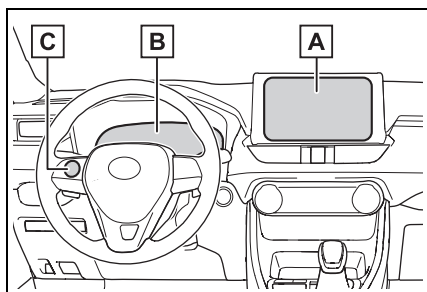

**A** 無此配備

**B** 多功能資訊顯示幕

**C** 儀表控制開關

### 能源監視器

能源監視器可用於檢查車輛行駛狀態、油電複合動力系統運行狀態和能量再生狀態。

#### ■ 顯示程序

使用儀表控制開關，在多功能資訊顯示幕上顯示能源監視器。

#### ■ 畫面解讀

箭頭將根據能量流出現，當沒有能量流時，不會顯示箭頭。

箭頭顏色改變如下：

藍色：油電複合動力電池（驅動電池）再生或充電時

橘色：當油電複合動力電池（驅動電池）使用時

紅色：當使用引擎動力時

► 多功能資訊顯示幕（配備 4.2 吋顯示幕車型）

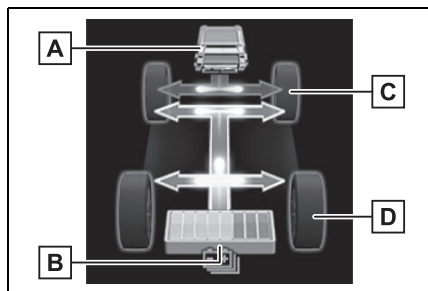

圖像只是一些範例，與實際情形會有些差異。

**A** 汽油引擎

**B** 油電複合動力電池（驅動電池）

**C** 前輪

**D** 後輪\*

\*: 若為前置引擎前輪驅動的車輛不會顯示向**D**的箭頭。



- ▶ 多功能資訊顯示幕 (配備 12.3 吋顯示幕車型)

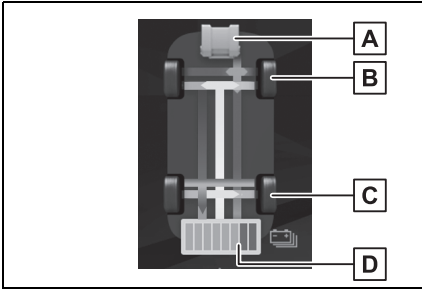

圖像只是一些範例，與實際情形會有些差異。

- A** 汽油引擎
- B** 前輪
- C** 後輪\*
- D** 油電複合動力電池 ( 驅動電池 )

\*: 若為前置引擎前輪驅動的車輛不會顯示向**C**的箭頭。

### ■ 油電複合動力電池 ( 驅動電池 ) 狀態

顯示根據油電複合動力電池 ( 驅動電池 ) 的剩餘電量分 8 級變化。

- 下圖以顯示在多功能資訊顯示幕為例。
- 圖像只是一些範例，與實際情形會有些差異。

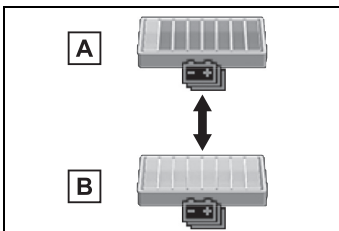

- A** 低電量
- B** 高電量

### ■ 油電複合動力電池 ( 驅動電池 ) 剩餘車輛警示

- 當排檔桿位於 N 檔位，油電複合動力電池 ( 驅動電池 ) 未充電或剩餘電量下降時，蜂鳴器會間歇的發出聲音。  
當剩餘電量下降更多，蜂鳴器會連續響起。
- 如果多功能資訊顯示幕上出現警示訊息且蜂鳴器響起，請依照顯示幕指示進行操作。



**3-1. 鑰匙資訊**

鑰匙 ..... 94

**3-2. 開啓、關閉和上鎖車門**

車門 ..... 97

尾門 ..... 102

Smart Entry 車門啓閉

系統 &amp; Push Start 引

擎啓閉系統 ..... 113

**3-3. 調整座椅**

前座座椅 ..... 118

後座座椅 ..... 119

駕駛位置記憶 ..... 121

頭枕 ..... 123

**3-4. 調整方向盤及後視鏡**

方向盤 ..... 125

車內後視鏡 ..... 126

車外後視鏡 ..... 127

**3-5. 開啓、關閉車窗及天窗**

電動窗 ..... 129

全景式天窗 ..... 131

## 鑰匙

### 鑰匙種類

本車配備有下列鑰匙。

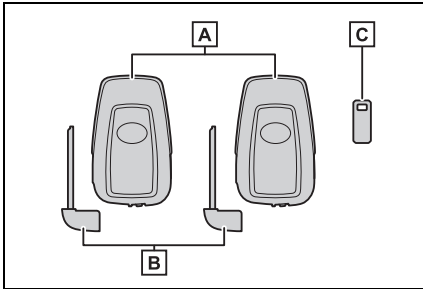

#### A 智慧型鑰匙

- 操作 Smart Entry 門啓閉系統 & Push Start 引擎啓閉系統。(→ P. 113)
- 操作遙控器功能 (→ P. 96)

#### B 機械式鑰匙

#### C 鑰匙號碼牌

### ■ 搭乘飛機時

攜帶智慧型鑰匙搭乘飛機時，在座艙內務必確保不會觸按到任何智慧型鑰匙的按鈕。若將智慧型鑰匙放在您的包包等地方，請確保不會意外觸按到按鈕。觸按到智慧型鑰匙按鈕會發送無線電波，可能會干擾到飛機的操作。

### ■ 智慧型鑰匙電池沒電

- 標準電池壽命是 1 到 2 年。
- 如果電池的電力變低，在油電複合動力系統停止時，車內將會響起一警示聲響，且訊息能顯示於多功能資訊顯示幕上。
- 為了減少鑰匙電池的電力消耗，當長時間不使用鑰匙時，設定智慧型鑰匙到電池省電模式。(→ P. 115)
- 即使智慧型鑰匙沒有使用，因其仍會接收無線電波，故其電池電力仍會消耗。下列現象表示智慧型鑰匙的電池可能已經沒電。必要時請更換電池。
  - Smart Entry 車門啓閉系統 & Push Start 引擎啓閉系統或遙控器無法操作。
  - 偵測區域變小。
  - 鑰匙上的 LED 指示燈不會亮。

您可以自行更換下電池。(→ P. 303). 如果有可能損壞智慧型鑰匙，則建議交由 Toyota 保養廠實施更換。

- 為避免電力嚴重的耗損，請勿將智慧型鑰匙留置在下列會產生磁場的電器用品 1 m 的範圍內。
  - 電視機
  - 個人電腦
  - 行動電話、無線電話和電池充電器
  - 檯燈
  - 電磁爐

### ■ 如果顯示智慧型鑰匙狀態或 POWER 開關模式相關訊息

為了防止將智慧型鑰匙至於車內，當駕駛者忘記將 POWER 開關關閉並攜帶鑰匙離開車子時，會於多功能資訊顯示幕上顯示確認智慧型鑰匙的狀態或 POWER 開關模式的訊息。若出現此訊息，請依照顯示上的指示。

### ■ 如果顯示「Key Battery Low Replace Key Battery ( 鑰匙電力不足，請更換鑰匙電池)」的訊息

智慧型鑰匙電池電量過低。請更換智慧型鑰匙電池。( → P. 303)

### ■ 更換電池

→ P. 303

### ■ 確認登錄鑰匙的數量

車輛已登錄的鑰匙數量可被確認。詳情請洽詢 Toyota 保養廠。

### ■ 如果顯示「A New Key has Registered Contact Your Dealer for Details ( 新鑰匙已登錄，詳情請聯絡經銷商)」

新的智慧型鑰匙登錄後大約 10 天時間，若從車外將車門開鎖，每次開啓駕駛側車門時都會顯示此訊息。如果顯示此訊息但您並未登錄新的智慧型鑰匙，請洽 Toyota 保養廠檢查是否有未知的智慧型鑰匙被登錄 ( 非您所持有 )。

### 注意

#### ■ 避免鑰匙損壞

- 不可使鑰匙掉落、受到強烈撞擊或彎曲。
- 不可將鑰匙長時間的曝露於高溫下。
- 不可弄濕鑰匙或以超音波清洗器等清洗。
- 不可將鑰匙和金屬或有磁性之物品附著在一起或將鑰匙和這類物品放得太近。
- 不可分解鑰匙。
- 不可在智慧型鑰匙上黏貼金屬或具有磁性的物質。
- 不可將鑰匙放在會產生磁場的物品附近 ( 例如：電視機、音響系統、電磁爐 )。
- 請勿將鑰匙放在醫療用電器設備附近 ( 例如：低頻率醫療電子設備或微波醫療電子設備 )。此外，在接受醫療照顧時，請勿使用您的鑰匙。

#### ■ 攜帶智慧型鑰匙在您身上

攜帶智慧型鑰匙請遠離開啓的電子設備 10 cm 或以上的距離。智慧型鑰匙在電器設備 10 cm 以內，從電氣設備發出的無線電波可能會干擾鑰匙，而導致鑰匙功能不正常。

#### ■ 如遇到 Smart Entry 車門啓閉系統 & Push Start 引擎啓閉系統故障或鑰匙相關問題

→ P. 348

#### ■ 遺失一把智慧型鑰匙

→ P. 347

## 遙控器

電子鑰匙都配有以下無線遙控器：

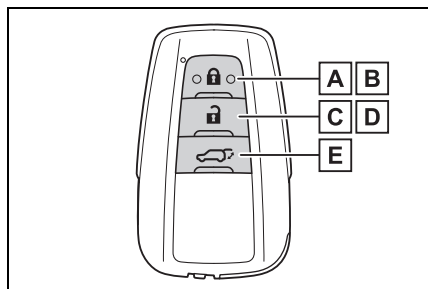

- A** 所有車門上鎖 (→ P. 97)
- B** 關閉車窗<sup>\*1</sup> 及全景式天窗<sup>\*1, 2</sup>  
(→ P. 97)
- C** 所有車門開鎖 (→ P. 97)
- D** 開啓車窗<sup>\*1</sup> 及全景式天窗<sup>\*1, 2</sup>  
(→ P. 97)
- E** 開啓和關閉電動尾門<sup>\*2</sup> → P. 105

<sup>\*1</sup>: 這些個人化設定必須在 Toyota 保養廠實施。

<sup>\*2</sup>: 若有此配備

## 使用機械式鑰匙

要取出機械式鑰匙時，請滑動釋放按鈕**A** 並取出鑰匙。

機械式鑰匙僅能由一個方向插入，因為鑰匙只有一面有溝槽。如果鑰匙無法插入鑰匙筒中，則將其翻面並重新插入即可。

機械式鑰匙使用後，請將其收藏到智慧型鑰匙內。將機械式鑰匙與智慧型鑰匙一起攜帶。如果智慧型鑰匙電池沒電或 Smart Entry 車門啓閉系統無法正常操作時，即需使用機械式鑰匙。(→ P. 348)

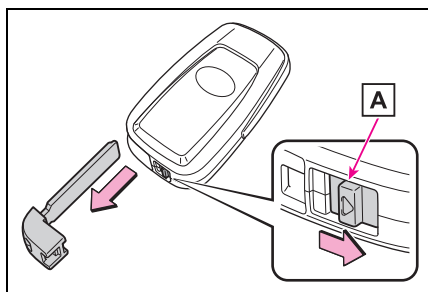

### ■ 如果鑰匙遺失

→ P. 347

### ■ 如果使用錯誤的鑰匙

鑰匙筒會空轉以隔離內部機構。

## 車門

車輛可以使用 Smart Entry 車門啓閉系統、遙控器、車門鎖開關或車內門鎖按鈕來上鎖及開鎖。

### 從車外上鎖及開鎖車門

#### ■ 使用 Smart Entry 車門啓閉功能

攜帶智慧型鑰匙即可使用下列功能。

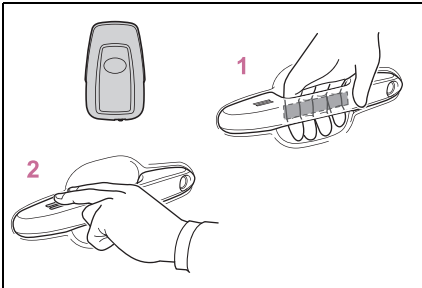

- 1 握住前門把手即可使車門開鎖。確定有碰觸到車門外把手內側的感知器。車門剛上鎖的 3 秒鐘內無法再開鎖。
- 2 觸按上鎖感知器 ( 車門把手上半部凹陷處 ) 以上鎖車門。檢查車門是否確實上鎖。

#### ■ 使用遙控器

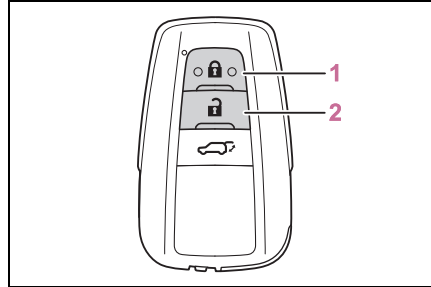

#### 1 所有車門上鎖

檢查車門是否確實上鎖。

按住即可關閉車窗及全景式天窗 ( 若有此配備 ) 。\*



#### 2 所有車門開鎖





按住即可開啓車窗及全景式天窗 ( 若有此配備 ) 。\*

\*: 這些個人化設定必須在 Toyota 保養廠實施。

#### ■ 切換車門開鎖的功能

使用遙控器可以設定哪些車門使用 Smart Entry 車門啓閉系統開鎖。在車內或距離車輛約 1 m 的範圍內進行切換操作。

- 1 POWER 開關切換至 OFF 。
- 2 取消警報系統的侵入感知器及傾斜感知器，以防止在設定變更時誤觸警報。( 若有此配備 ) ( → P. 56 )
- 3 當鑰匙表面的指示燈熄滅後，在按住鑰匙上的 ，同時按住  或  約 5 秒鐘。每操作一次，設定就會如下表所示改變 ( 要持續改變設定時，請放開按鈕，等待至少 5 秒後再重覆步驟 3 ) 。

多功能資訊顯示幕 / 響聲	開鎖功能
 *1  *2 車外：嗶三聲 車內：嗶一聲	<p>握住駕駛座車門外把手，只會將駕駛座的車門開鎖。</p> <p>握住前乘客座車門外把手或按住電動尾門開啓器，會將所有車門開鎖。</p>
 *1  *2 車外：嗶二聲 車內：嗶一聲	<p>握住前門外把手或按住電動尾門開啓器，會將所有車門開鎖。</p>

\*1: 配備 4.2 吋多功能資訊顯示幕車型。

\*2: 配備 12.3 吋多功能資訊顯示幕車型。

防止意外觸發警報，設定變更後使用遙控器將車門開鎖並開啓及關閉車門一次（在按下  30 秒後如果車門未被開啓，車門將自動再上鎖，警報也會自動設定）。

萬一觸發了警報，立刻將警報停止。  
( → P. 56)

### ■ 撞擊偵測車門開鎖系統

在車輛遭遇嚴重撞擊時，所有車門均會開鎖。視撞擊的力量或意外的類型而定，系統也有可能不會作用。

### ■ 操作信號

車門：蜂鳴器（若有此配備）會響起且緊急警示燈會閃爍以指示車門已經用智慧型鑰匙或遙控器上鎖 / 開鎖。（上鎖：一次；開鎖：兩次）

車窗、全景式天窗（若有此配備）：使用遙控器控制時，蜂鳴器會響起以指示全景式天窗正在作動中。

### ■ 防盜功能

如果沒有在使用智慧型鑰匙或遙控器開鎖後的 30 秒內打開車門，則防盜功能會自動將車門再度上鎖。然而，視智慧型鑰匙的位置而定，鑰匙可能被偵測到。這種情形下車輛可以開鎖。

### ■ 車門無法藉由車門外把手上半部凹陷處的上鎖感知器上鎖時

如果觸按上部感知器區域無法使車門上鎖，則試著同時觸按上部及下部感知器區域。

如有穿戴手套，請將手套脫下。

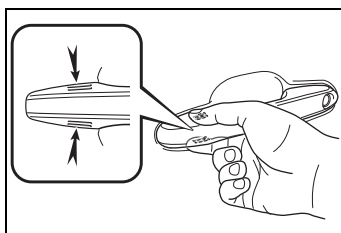

### ■ 車門鎖蜂鳴器

如果車門未完全關閉即試圖使用遙控器或 Smart Entry 車門啓閉系統來使車門上鎖，則蜂鳴器會持續響起 5 秒鐘。請將車門關妥來停止蜂鳴聲，然後再次上鎖。

### ■ 設定警報系統（若有此配備）

上鎖車門時會同時設定警報系統。  
( → P. 56)

### ■ 影響 Smart Entry 車門啓閉系統 & Push Start 引擎啓閉系統或遙控器操作的情況

→ P. 115



### ■ 若 Smart Entry 車門啓閉系統 & Push Start 引擎啓閉系統或遙控器無法正常操作

- 使用機械式鑰匙來上鎖及開鎖車門。(→ P. 348)
- 如果鑰匙電池沒電,請更換新的電池。(→ P. 303)

### ■ 如果 12 V 電瓶沒電

無法使用 Smart Entry 車門啓閉系統 & Push Start 引擎啓閉系統或遙控器將車門上鎖或開鎖。使用機械式鑰匙將車門開鎖或上鎖。  
(→ P. 348)

### ■ 後座提醒

- 為了提醒您不要忘記後座的行李等,當關閉電源開關時滿足以下任一條件後,蜂鳴器將會鳴響,並會在多功能資訊顯示幕上顯示信息,提示訊息將持續大約 6 秒。
  - 油電複合動力系統在後車門打開和關閉後的 10 分鐘內啓動。
  - 油電複合動力系統啓動後,後車門已打開和關閉。  
如果後車門在大約 2 秒鐘內打開及關閉,則後座提醒功能可能不會作動。
- 後座提醒功能將根據後車門的打開和關閉來判斷行李等是否已放置在後座。因此根據情況,後座提醒功能可能不會作動,並且您可能仍會忘記後座上的行李等,或者可能不必要地作動了後座提醒功能。
- 後座提醒功能可以啓用 / 停用。  
(→ P. 369)

### ■ 個人化

設定 (例如:使用鑰匙開鎖功能) 可以變更。(個人化功能:→ P. 369)

### ▲ 警告

依中華民國「道路交通安全規則」第一百十二條第一項第十五款規定:「停車向外開啓車門時,應注意行人、車輛,並讓其先行」。

### ■ 避免發生意外

行車時請遵守下列注意事項:否則,可能導致車門突然開啓而使乘員跌出車外,造成死亡或嚴重傷害。

- 確定車門均已關妥並上鎖。
- 行車時,不可拉動車門內把手。特別小心駕駛座車門及前乘客坐車門(僅某些車型),因為該車門即使車內上鎖旋鈕是在上鎖位置仍然可以開啓。
- 有兒童乘坐在後座時,務必要將後車門兒童安全鎖設定在上鎖位置。

### ■ 當開啓或關閉車門時

檢查車輛四周,例如:車輛是否停在斜坡、是否有足夠的空間可開啓車門及是否有強風吹襲。開啓或關閉車門時,握緊車門把手以防止任何不預期的移動。

### ■ 使用遙控器或機械式鑰匙操作電動窗或全景式天窗(若有此配備)時

操作車窗或全景式天窗前,請先確認所有乘客身體的任何部位不會被作動中的車窗或天窗或全景式天窗夾到。同時也避免讓兒童使用遙控器或機械鑰匙。兒童和其他乘客可能會被車窗或全景式天窗夾到。

## 從車內上鎖及開鎖車門

### ■ 使用車門鎖開關

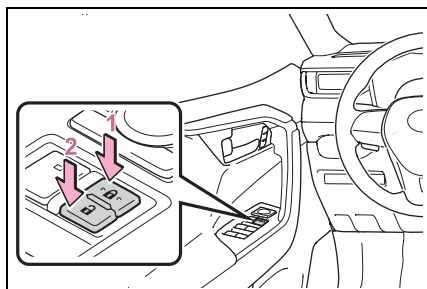

1 所有車門上鎖

2 所有車門開鎖

### ■ 使用車內門鎖旋鈕

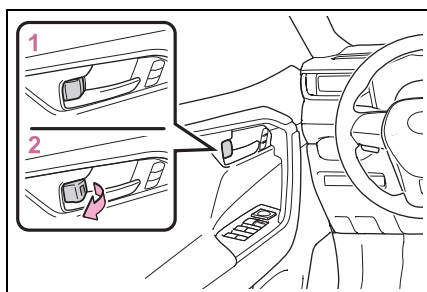

1 車門上鎖

2 車門開鎖

即使車內車門鎖旋鈕在上鎖位置，駕駛座車門或前乘客座車門（僅限特定車型）仍可藉由拉動車門內把手來開啓。

### ■ 不用鑰匙從車外將前車門上鎖

1 將車內門鎖旋鈕移至上鎖位置。

2 拉住車門外把手時關閉車門。

如果 POWER 開關在「ACC」或「ON」狀態，或是電子鑰匙被留在車內時，則車門將無法上鎖。

視智慧型鑰匙的位置而定，鑰匙可能無法被正確偵測到，因此車門可能會上鎖。

### ■ 車門開啓警告蜂鳴器

如果車速達到 5 km/h 並響起蜂鳴器，表示有車門或引擎蓋尚未關妥。開啓的門或引擎蓋訊息將會顯示在多功能資訊顯示幕上。

### ■ 使用 Smart Entry 車門啓閉功能或遙控器上鎖所有車門時

● 車門無法使用車門鎖開關來開鎖。

● 車門鎖開關需使用 Smart Entry 車門啓閉功能或遙控器。

## 後車門兒童安全鎖

後車門兒童防護鎖被設定時，該車門無法自車內開啓。

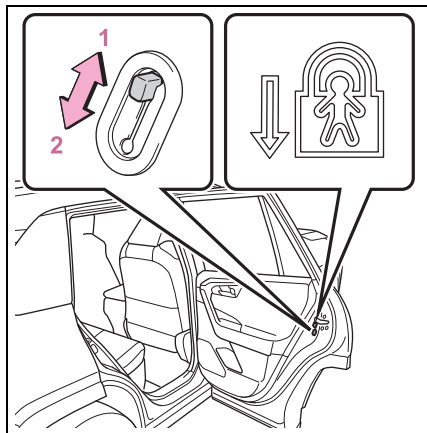

- 1 開鎖
- 2 上鎖

設定後車門兒童安全鎖可以防止兒童開啓後車門。將每一個後車門上的開關往下按，即可使後車門的兒童安全鎖在上鎖位置。

## 自動車門上鎖及開鎖系統

可以設定或取消下列功能：

有關個人化功能，請參考 → P. 369。

功能	操作情形
車速連結車門上鎖功能	車速約在 20 km/h 或以上時，所有車門自動上鎖。
排檔桿位置連結車門上鎖功能	排檔桿排出 P 檔位時，所有車門自動上鎖。
排檔桿位置連結車門開鎖功能	排檔桿排入 P 檔位時，所有車門自動開鎖。
駕駛座車門連結車門開鎖功能	當 POWER(點火) 開關關閉 45 秒內，駕駛座車門開啓時，所有車門自動開鎖。

## 尾門

尾門可用下列方式上鎖/開鎖及開啓/關閉。

### 警告

請遵守下列注意事項。  
否則，可能導致死亡或嚴重傷害。

#### ■ 行車前

- 確認尾門已完全關閉。  
如果尾門未完全關閉，行車時可能會意外開啓而撞到周圍的物體或放在行李廂的行李也可能會甩出車外而造成意外。
- 不可讓兒童在行李廂內玩耍。  
如果兒童被意外地鎖在行李廂內，則他們可能會熱衰竭或其他傷害。
- 不可讓兒童開啓或關閉尾門。  
否則，可能會導致尾門突然作動，或造成兒童的手、頭或頸部被關閉中尾門夾住。

#### ■ 行車時要點

- 行車時務必保持尾門關閉。  
如果放任尾門開啓，它可能會撞到周圍的物體或放在行李廂的行李也可能會甩出車外而造成意外。
- 絕不可讓任何人坐在行李廂內。  
在緊急煞車、閃避或撞擊時，他們可能會死亡或受到嚴重傷害。

#### ■ 尾門把手

不可掛任何物件到尾門把手上。  
如果有任何物件掛於尾門把手，尾門可能會突然關閉，造成身體部分被夾住而造成死亡或嚴重傷害。

#### ■ 尾門開啓時

請遵守下列注意事項。  
否則，可能會造成身體部分被夾住而造成死亡或嚴重傷害。

- 在開啓尾門前，請清除尾門上所有的重物（例如：雪和冰）。否則可能會造成尾門開啓後突然再度關閉。
- 開啓或關閉尾門時，請徹底檢查以確尾門周圍區域的安全。
- 如果有任何人在車輛附近，請確保其安全並讓他們知道尾門將要開啓或關閉。
- 在多風的氣候，要開啓或關閉尾門請謹慎小心，因為強風下尾門可能會突然移動。

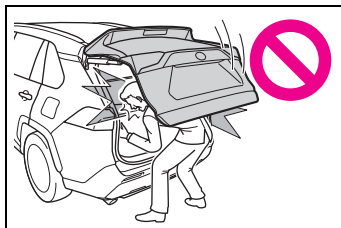

- 車輛在陡坡時，若尾門未全開的話有可能會突然落下關閉。在使用行李廂前，確認尾門已經確實固定。
- 在關閉尾門時，請特別小心以免手指等被夾傷。

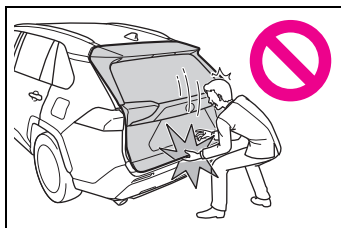

### 警告

- 不可拉扯尾門軸 (→ P. 111) 來關閉尾門，同時也不可攀附在尾門軸上。  
否則會造成手部被夾傷或尾門軸損壞而造成意外事故。

## 從車外上鎖及開鎖尾門

### ■ Smart Entry 車門啓閉功能

攜帶智慧型鑰匙即可使用下列功能。

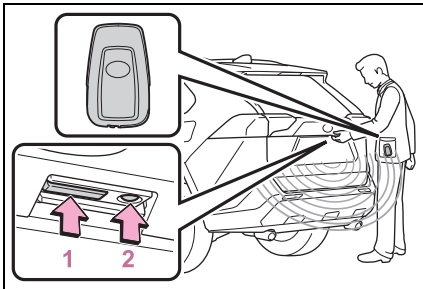

#### 1 所有車門開鎖

車門剛上鎖的 3 秒鐘內無法再開鎖。

#### 2 所有車門上鎖

檢查車門是否確實上鎖。

### ■ 使用遙控器

→ P. 97

### ■ 操作信號

蜂鳴器 (若有此配備) 會響起且緊急警示燈會閃爍以指示車門已經用智慧鑰匙或遙控器上鎖 / 開鎖。  
(上鎖：一次；開鎖：二次)

### ■ 防盜功能

如果沒有在使用智慧鑰匙或遙控器開鎖後的 30 秒內打開車門，則防盜

功能會自動將車門再度上鎖。然而，視智慧型鑰匙的位置而定，鑰匙可能被偵測到。這種情形下車輛可以開鎖。

## 從車內將尾門上鎖及開鎖

### ■ 使用車門鎖開關

→ P. 100

## 開啓 / 關閉尾門 (未配備電動尾門車型)

### ■ 開啓

按下尾門開啓器開關同時將尾門拉起。

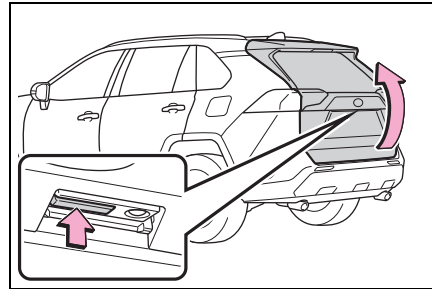

### ■ 關閉

使用尾門把手 **A** 拉低尾門，並確定從車外將尾門壓下關閉。

當使用尾門把手關閉尾門時，小心不要將尾門拉向側邊。

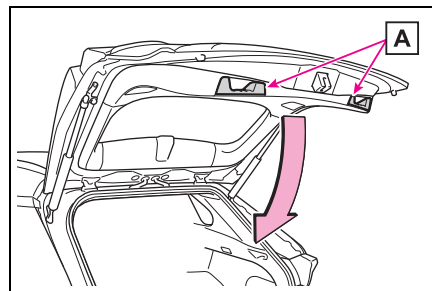

### ■行李廂燈

- 當尾門開啟且行李廂燈開關在ON時，行李廂燈會亮起。
- 當引擎開關切換到OFF時，燈光會在20分鐘後自動熄滅。

### ■如果尾門開啓器無法作用

尾門可從車內解鎖。

#### 1 拆下飾蓋。

為了防止損傷，請將平口螺絲起子的頂端用膠帶包住。

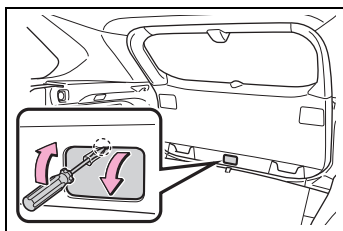

#### 2 鬆開螺絲。

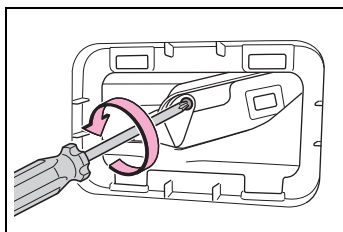

#### 3 轉動飾蓋。

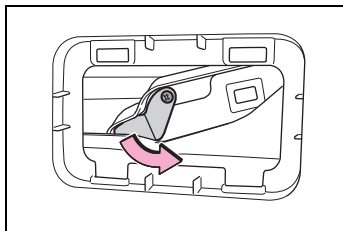

#### 4 移動拉桿。

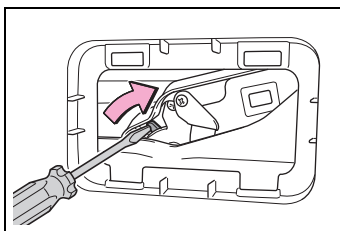

#### 5 安裝時，依相反步驟進行。

### ■開啓尾門警告蜂鳴器

→ P. 100

### ⚠ 注意

#### ■尾門緩衝支撐桿

尾門配備尾門緩衝支撐桿，將尾門固定到定位。

請遵守下列注意事項。

否則，可能會造成尾門緩衝支撐桿損壞而導致故障。

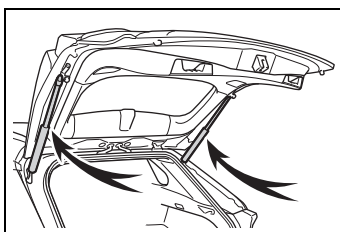

- 不可黏貼任何外來物（例如：貼紙、塑膠膜或黏膠）到緩衝支撐桿。
- 不可用手套或其他布料製成的東西接觸緩衝支撐桿。
- 不可加裝任何非 Toyota 正廠零件到尾門上。
- 不可將手放在緩衝支撐桿上或對其施加橫向力。

## 開啓 / 關閉尾門 ( 配備電動尾門車型 )

### ■ 使用遙控器

按住此按鈕。

電動尾門自動開啓 / 關閉

作動前先將尾門開鎖。

電動尾門於開啓 / 關閉時按下開關，即可停止作動。於暫停作動期間按住開關，尾門就會執行反向操作。

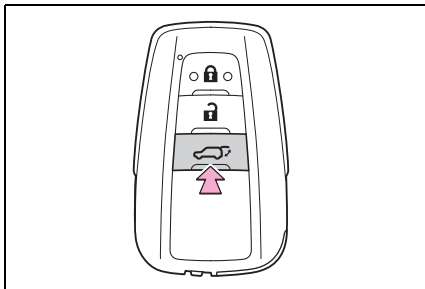

### ■ 使用儀表板上的電動尾門開關

按住此按鈕。

電動尾門自動開啓 / 關閉

作動前先將尾門開鎖。

電動尾門於開啓 / 關閉時按下開關，即可停止作動。於暫停作動期間按住開關，尾門就會執行反向操作。

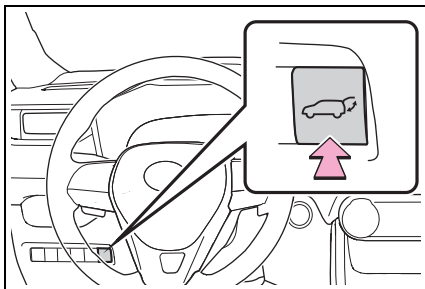

### ■ 使用尾門開啓器

尾門開鎖時：按下尾門開啓器。

當尾門已上鎖時：攜帶智慧型鑰匙並按住尾門開啓器開關。

電動尾門自動開啓。

電動尾門於開啓 / 關閉時按下開關，即可停止作動。

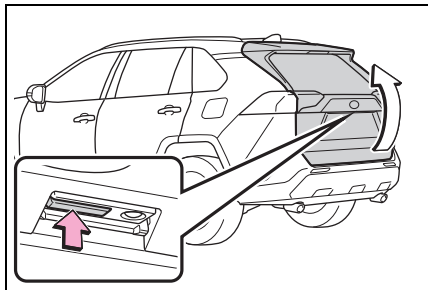

### ■ 使用尾門上的電動尾門開關

按下開關。

電動尾門自動關閉。

電動尾門於操作時時按下開關，即可停止作動。於暫停作動期間按下開關，尾門就會執行反向操作。

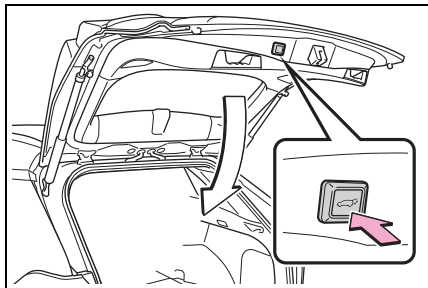



### ■ 使用尾門把手

使用尾門把手拉下尾門**A**。

尾門關閉輔助會作動，而電動尾門將會自動完全關閉。

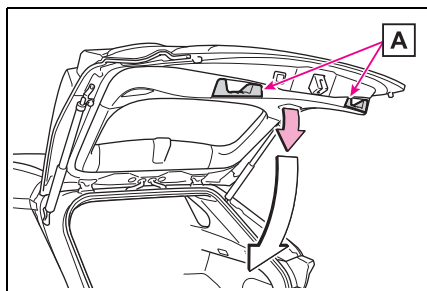

### ■ 使用足踢感知器 ( 配備足踢感應式電動尾門車型 )

足踢感應式電動尾門，藉由將您的腳放在靠近後保險桿中央下方之後再移開，可使電動尾門自動開啟和關閉。操作足踢感應式電動尾門時，確認點火開關 OFF 攜帶智慧型鑰匙且足踢感知器已啟用 ( → P. 80 )。

1 當攜帶智慧型鑰匙，站在 Smart Entry 車門啓閉系統 & Push Start 引擎啓閉系統操作範圍內，大約距離後保險桿約 30~50 cm 的距離。

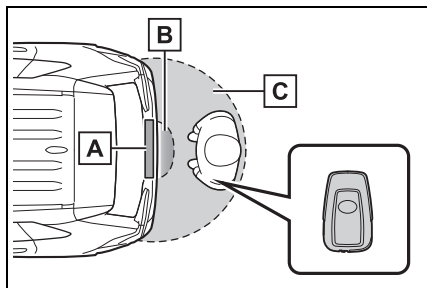

**A** 足踢感知器

**B** 足踢感應式電動尾門操作偵測區域

### **C** Smart Entry 車門啓閉系統 &

Push Start 引擎啓閉系統操作偵測區域 ( → P. 114 )

2 將腳移動到後保險桿大約 10 cm 的範圍內，進行踢腳動作直到蜂鳴器響起後收回。

- 踢腳動作請在一秒內完成。
- 當後保險桿下方偵測到腳，尾門不會開始作動。
- 操作足踢感應式電動尾門，您的腳不須碰觸到後保險桿。
- 如果車廂或行李廂內有其他智慧型鑰匙，操作可能需要比正常情況稍長的時間。
- 如果蜂鳴器響起兩次，則再次進行踢腳動作。

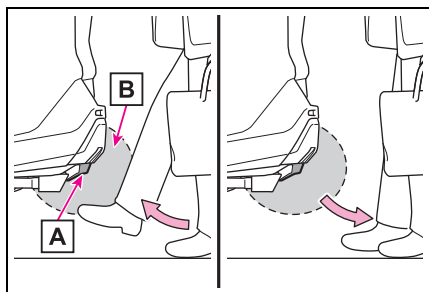

**A** 足踢感知器

**B** 足踢感應式電動尾門操作偵測區域

3 當感知器偵測到您的腳收回了，蜂鳴器會響起且尾門會自動完全開啟 / 關閉。

當尾門正在開啟 / 關閉，如果您的腳移動到後保險桿下方，尾門將會停止移動。

在暫停作動期間，如果您的腳再次移動到後保險桿下方，尾門會往相反方向作動。



### ■行李廂燈

- 當打開尾門時行李廂燈即會亮起。
- 當 POWER 開關切換至 OFF 時，燈光會在 20 分鐘後自動熄滅。

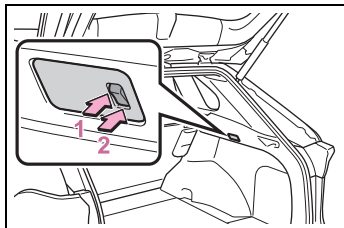

- 1 ON
- 2 OFF

### ■尾門閉合器

如果尾門些微開啓，尾門閉合器會自動將它關閉至全關位置。

無論電動開關的狀態為何，尾門閉合器和器都會作動。

### ■電動尾門作動條件

在以下條件時，電動尾門會自動開啓和關閉：

- 電動尾門系統在啓用狀態。  
(→ P. 80)
- 尾門開鎖時。

然而，如果攜帶智慧型鑰匙的同時按住尾門開關，即使尾門被鎖定，也會操作電動尾門。(→ P. 105)

- POWER 開關位於 ON 時，除上述開啓操作外，尾門也可以在以下任一條件時作動：

- 駐車煞車作動
- 踩下煞車踏板
- 排檔桿位於 P 檔位

### ■操作電動尾門

- 蜂鳴器會響起，緊急警示燈會閃爍 2 次以指示尾門正在開啓或關閉。
- 電動尾門的作動設定為關閉時，電動尾門不會作動，但是可手動開啓和關閉。

- 電動尾門自動開啓時，若有偵測到人員或物品等異常情形，就會停止作動。

### ■防夾保護功能

感知器安裝在電動尾門的兩側。尾門在關閉過程中如果受到阻礙，尾門將自動反向操作並停止。

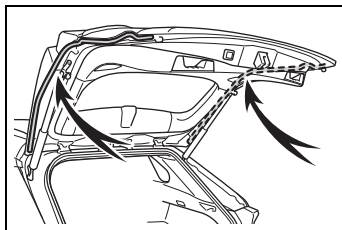

### ■尾門降下保護功能

電動尾門自動開啓時，若施加過大的力道在尾門上，它將會停止開啓作動，以防止尾門尾門突然關閉。

### ■尾門關閉輔助

尾門在開啓位置停止時，如果尾門以手動關下尾門將自動完全關閉。

### ■電動尾門預備鎖定功能(若有此配備)

此功能可在開啓電動尾門時，維持所有車門的上鎖狀態。

當執行下列程序時，除電動尾門以外的所有車門都會保持上鎖，而電動尾門也會在關閉時上鎖。

- 1 除尾門外，將所有車門關閉。
- 2 在電動尾門關閉期間，攜帶智慧型鑰匙時觸按前車門把手  
(→ P. 97) 或按下智慧型鑰匙上的上鎖按鈕。(→ P. 97)

蜂鳴器(若有此配備)會響起且緊急警示燈會閃爍以指示車門已經關閉且上鎖。

- 如果尾門預備上鎖功能作動而開始關閉車門後，將智慧型鑰匙放置在車內，智慧型鑰匙可能會鎖在車內。
- 執行預備上鎖功能後尾門自動關閉期間，如果尾門因防夾功能作動而無法完全關閉時，預備上鎖功能將會取消，且所有車門不會上鎖。
- 離開車輛前，務必確認所有車門已經關閉並上鎖。

### ■ 足踢感知器作動條件 (配備足踢感應式電動尾門車型)

當下列條件符合時，足踢感應式電動尾門會自動開啟 / 關閉：

- 足踢感知器作動已啓用 (→ P. 80)
- 點火開關 OFF
- 智慧型鑰匙在可偵測範圍。(→ P. 114)
- 腳靠近後保險桿中央下方，並從後保險桿移開。  
電動尾門也可能可以用手、手肘、膝蓋等靠近後保險桿中央下方，並從後保險桿移開來作動。確保將其放在靠近後保險桿中央的位置。

### ■ 足踢感應式電動尾門可能不會正常作動的情況 (配備足踢感應式電動尾門車型)

下列條件，足踢感應式電動尾門可能不會正常作動：

- 當腳維持在後保險桿下方
- 如果後保險桿被腳強烈撞擊或被觸碰一陣子。

如果後保險桿曾被接觸一陣子，請等待一段時間再嘗試操作足踢感應式電動尾門。

- 作動時有人太靠近後保險桿
- 外部的收音機電波源干擾車輛與

智慧型鑰匙間的通訊時 (→ P. 115)

- 當車輛停在靠近電子雜訊影響足踢感應式電動尾門的敏感度，例如收費停車場、加油站、電加熱道路或日光燈
- 車輛接近電視塔、發電廠、無線電台、大型螢幕、機場或其他產生強力無線電波或電子雜訊的場所時
- 大量的水被潑在後保險桿，例如洗車或下大雨
- 泥土、雪或冰等附著在後保險桿上時
- 車輛停放一段時間且附近有物品 (如：高大的草叢或樹) 接觸後保險桿
- 當其他配件安裝在後保桿時

如果已安裝配件，請關閉足踢感應式電動尾門 (足踢感知器)。

### ■ 避免足踢感應式電動尾門的不預期的作動 (配備足踢感應式電動尾門車型)

當智慧型鑰匙處於操作範圍內時，足踢感應式電動尾門可能會不預期作動，因此在下列情況下請小心。

- 大量的水被潑在後保險桿，例如洗車或下大雨
- 將後保險桿髒汙擦拭時
- 當小動物或小物體 (如球) 在後保險桿下方移動時
- 當物體從保險桿下方移動時
- 如果有人坐在後保險桿上擺動腿時
- 如果腿部或某人身體的其他部分在經過車輛時接觸後保險桿
- 當車輛停在靠近電子雜訊影響足踢感應式電動尾門的敏感度，例如收費停車場、加油站、電加熱道路或日光燈

- 車輛接近電視塔、發電廠、無線電台、大型螢幕、機場或其他產生強力無線電波或電子雜訊的場所時
- 當車輛停放在諸如植物之類的物體靠近後保險桿地方
- 如果行李廂等放在在後保險桿附近
- 如果後保險桿附近安裝/拆卸配件或車罩時
- 車輛拖吊時

為了避免不預期的作動，關閉足踢感應式電動尾門（足踢感知器）（→ P. 80）

### ■ 重新接上 12 V 電瓶時

為使電動尾門正常作用，請手動關閉尾門。

### ■ 如果尾門開啟裝置無法作用

尾門可從車內開鎖。

#### 1 拆下飾蓋。

為了防止損傷，請使用膠帶包覆平口起子的尖端。

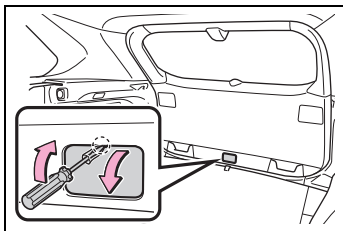

#### 2 放鬆螺栓。

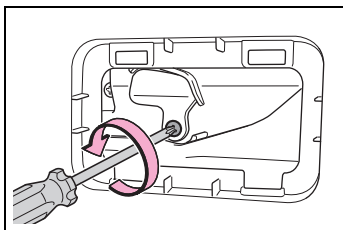

#### 3 轉動飾蓋。

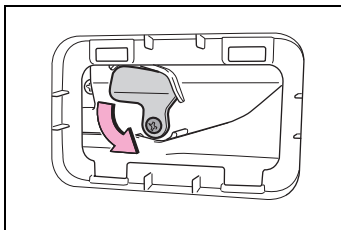

#### 4 移動撥桿。

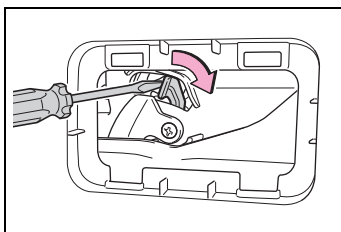

#### 5 安裝時，依拆卸的相反步驟裝回。

### ■ 個人化

設定（例如：尾門開啟角度）可以變更。（個人化功能：→ P. 369）

### ⚠ 警告

#### ■ 尾門閉合器

- 如果尾門些微開啓，尾門閉合器會自動將它關閉至全關位置。在尾門閉合器開始作動前需花費幾秒鐘的時間。請小心不要被尾門夾到手指或任何部位，因為可能會造成骨折或其他嚴重的傷害。

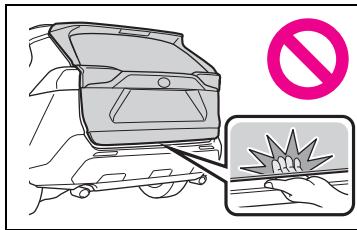

### 警告

- 使用尾門閉合器仍需特別謹慎，因為在電動尾門系統功能取消時仍會作動。

#### ■ 電動尾門

操作電動尾門時，請遵守下列注意事項：

否則，可能會造成死亡或嚴重傷害。

- 檢查周遭區域的安全，以確保沒有任何障礙物或東西可能導致隨身物品被夾到。
- 如果有任何人在車輛附近，請確保其安全並讓他們知道尾門將要開啓或關閉。
- 如果在電動尾門自動操作時關閉電動尾門系統，操作將會自動停止。此時尾門必須以手動方式操作。在斜坡時要特別注意，因為尾門可能會突然打開或關閉。
- 如果尾門的操作條件不符合時，蜂鳴器可能會響起而尾門也會停止開啓或關閉。此時尾門必須以手動方式操作。在斜坡時要特別注意，因為尾門可能會突然開啓或關閉。
- 在斜坡上，尾門可能會在開啓後突然落下關閉。請確定尾門已確實開啓及固定。

- 在下列狀況，電動尾門可能會偵測到異常而自動操作可能會被停止。在此狀況下，尾門必須以手動方式操作。在斜坡時要特別注意，因為尾門可能會突然開啓或關閉。

· 尾門觸及障礙物時。

· 當 12 V 電瓶電壓突然下降，如當 POWER 開關切換至 ON 模式或自動操作期間啓動油電複合動力系統時。

- 如果腳踏車固定架或類似的重物安裝在尾門，尾門可能會在開啓後突然落下關閉，造成頭、手或頸部被夾住或受傷。所以安裝配件在尾門上時，建議使用 Toyota 正廠零件。

#### ■ 防夾保護功能

請遵守下列注意事項。

否則，可能會造成死亡或嚴重傷害。

- 絕不可故意用身體的任何部位來測試防夾保護功能。
- 如果任何物件在尾門即將完全關閉之前被夾到，則防夾保護功能可能無法作用。請注意避免夾到手指或任何物體。
- 依據夾到物體的形狀，防夾保護功能可能不會作動，請注意避免夾到手指或任何物體。

### 警告

#### ■ 足踢感應式電動尾門 (若有此配備)

操作足踢感應式電動尾門時，請遵守下列注意事項：

否則，可能會造成死亡或嚴重傷害。

- 檢查周遭區域的安全，確保沒有任何阻礙或任何可能導致您的任何隨身物品被夾到。
- 當您的腳靠近後保險桿的下部中心部分並將從後保險桿移開時，請小心不要接觸排氣管，直到它們充分冷卻，因為接觸熱的排氣管會導致灼傷。
- 若在後保險桿下方只有小空間，則不要操作足踢感應式電動尾門。

### 注意

#### ■ 尾門軸

尾門配備有用於支撐尾門到定位的尾門軸。

請遵守下列注意事項：

否則，能會造成尾門軸損壞而導致其故障。

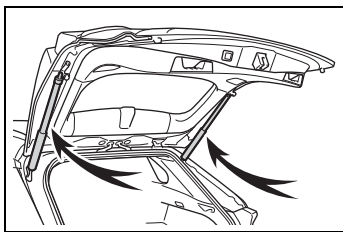

- 不可黏貼任何外來物，如貼紙、塑膠膜或黏膠於尾門軸。

- 不可加裝任何重的配件到尾門上。安裝配件時，相關細節，請洽詢 Toyota 保養廠。

- 不可將手放在尾門軸上或對其施加橫向力。

#### ■ 為避免尾門閉合器故障

不可在尾門閉合器正在操作時，在尾門上施加額外的力量。在尾門上施加額外的力量可能會造成尾門閉合器故障。

#### ■ 防止電動尾門損壞

- 確定尾門和門框間沒有會妨礙尾門移動的結冰。尾門存在過大負荷時操作電動尾門，可能會造成尾門故障。

- 不可在尾門正在作動時施加過大的力量。

- 小心不可使用小刀或其他尖銳的東西損傷感知器 (安裝於電動尾門左右側邊緣)。如果感知器未連接，電動尾門將不會自動關閉。

### 注意

#### ■ 足踢感應式電動尾門 (若有此配備)

足踢感知器位於後保險桿下部中心部位的後面。請遵循下列注意事項，以確保足踢感應式電動尾門功能正常作動：

- 隨時保持後保險桿上的感知器及周圍區域的清潔。  
如果後保險桿下部中心部位被髒污或積雪覆蓋，足踢感知器可能無法作用。在這情況下，清除髒污或積雪，將車輛移離原本位置並確認足踢感知器是否能作用。  
如果無法作用，請將愛車送至 Toyota 保養廠檢修。
- 不要對後保險桿下部中心部位使用有雨水清除效果的鍍膜或其他鍍膜。
- 不要將車輛停放在有可能移動或碰觸到後保險桿下部中心部位 (如：高大的草叢或樹) 附近。車輛停放一段時間且附近有物品 (如：高大的草叢或樹) 接觸後保險桿下部中心部位，足踢感知器可能無法作用。在這情況下，將車輛移離原本位置並確認足踢感知器是否能作用。如果無法作用，請將愛車送至 Toyota 保養廠檢修。

- 不可使足踢感知器或其周圍區域受到強烈的撞擊。  
如果足踢感知器或其周圍區域遭受到物體強烈撞擊，足踢感知器可能無法正確作用。如果足踢感知器在下列情形下不會作用，請將愛車送至 Toyota 保養廠檢修。
- 足踢感知器或其周圍區域受到強烈撞擊。
- 後保險桿的下部中心部位有刮痕或損傷。
- 不可分解後保險桿。
- 不可在後保險桿黏附貼紙。
- 不可噴漆後保險桿。
- 如果腳踏車固定架或類似的重物安裝在電動尾門，停用足踢感知器。(→ P. 80)

### 取消電動尾門系統 (配備電動尾門車型)

藉由多功能資訊顯示幕上顯示的「Vehicle Setting (車輛設定)」 -

「PBD」畫面， 可以更改電動尾門系統的設定。(→ P. 80)

將關閉 POWER 開關不會重設更改後的電動尾門設定。為了回復預設值，需要在多功能資訊顯示幕上的

來變更。

## 調整電動尾門的開啓位置 (配備電動尾門車型)

電動尾門的開啓位置可以調整。

- 1 將尾門停在理想位置。(→P. 105)
- 2 按住尾門上的電動尾門開關 2 秒鐘。

設定完成後，蜂鳴器會響四聲。

下次開啓尾門時，尾門就會停在您設定的位置。

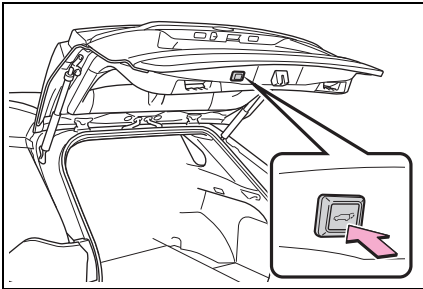

### ■ 取消尾門開啓位置的調整

按住尾門上的電動尾門開關 7 秒鐘。在蜂鳴器響起四聲後，會在響起兩聲。下次電動尾門開時，尾門就會停在初始設定位置。

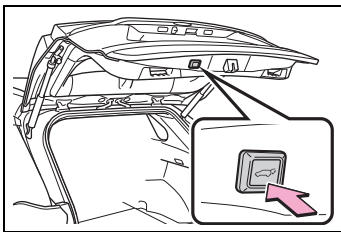

### ■ 個人化

開啓位置可透過多功能資訊顯示幕來設定。(→ P. 80)

停止位置的優先決定基準是最近一次以開關或多功能資訊顯示幕上的位置為準。

## Smart Entry 車門啓閉系統 & Push Start 引擎啓閉系統

只要攜帶智慧型鑰匙 (例如: 放在口袋中) 即可輕易地執行下列各項功能。駕駛者請隨身攜帶智慧型鑰匙。

- 車門上鎖和開鎖 (→ P. 97)
- 尾門上鎖和開鎖 (→ P. 103)
- 啟動油電複合動力系統  
→ P. 146

### ■ 天線位置

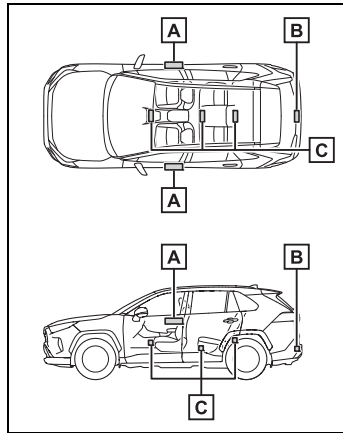

- A 在車廂外的天線
- B 行李廂外的天線
- C 在車廂內的天線



■ 有效範圍 (智慧型鑰匙可以被偵測到的區域)

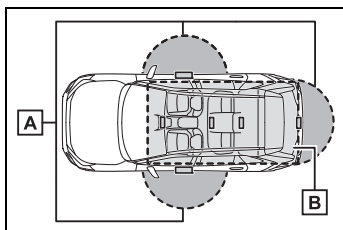

**A** 車門上鎖或開鎖時

智慧型鑰匙在距離前車門外把手或尾門開啓器開關約 0.7 m 的範圍內時，系統即可作用。(只有偵測到鑰匙的車門可以作用)

**B** 當啓動油電複合動力系統或切換 POWER 開關模式時

智慧型鑰匙在車內時，系統即可作用。

■ 如果出現警告聲音或訊息

警報聲及顯示在多功能資訊顯示幕的訊息可用來防止意外或錯誤操作造成的車輛失竊。當顯示警示訊息，依據訊息採取適當的措施。

當僅有警報聲，其狀況及修正程序如下：

- 當車外警報聲響一次約 5 秒

狀況	修正程序
有一個車門開啓時，即試圖將車門上鎖。	關好所有車門後，再鎖上車門。

- 當車內警報連續響起

狀況	修正程序
在駕駛座車門開啓時切換至「ACC」模式 (當 POWER 開關在「ACC」模式時，開啓駕駛座車門。)	將 POWER 開關切換至 OFF，並關上駕駛座車門。

■ 省電功能



車輛長時間未使用時，電瓶 - 省電功能將啓動以防止智慧型鑰匙電池及 12 V 電瓶沒電。

- 在下列狀況下，Smart Entry 車門啓閉系統 & Push Start 引擎啓閉系統可能要花比較長的時間才能使車門開鎖。
  - 智慧型鑰匙被放置在離車輛 2 m 以內超過 10 分鐘或以上時。
  - Smart Entry 車門啓閉系統 & Push Start 引擎啓閉系統超過 5 天以上未使用時。
- 如果 Smart Entry 車門啓閉系統 & Push Start 引擎啓閉系統超過 14 天或以上未使用時，除了駕駛座車門外，其他車門將無法開鎖。此時，可握住駕駛座車門外把手或使用遙控器或機械式鑰匙來使車門開鎖。



### ■ 智慧型鑰匙電池 - 省電功能

- 電池 - 省電模式被設定時，藉由停止接收智慧型鑰匙的無線電波來使電池耗電量下降到最低。

按住  的同時按  二次，確認智慧型鑰匙上的指示燈有閃爍4次。電池 - 省電模式設定後，Smart Entry 車門啓閉系統 & Push Start 引擎啓閉系統將無法使用。要取消此功能時，按下智慧型鑰匙上的任一按鈕即可。

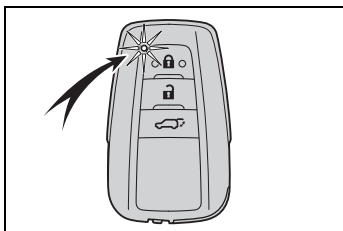

- 長時間不使用智慧型鑰匙可以設定為省電模式。

### ■ 當智慧型鑰匙功能停止時

如果智慧型鑰匙的位置在一定時間內沒有改變（例如當智慧型鑰匙被放置在某處，智慧型鑰匙的功能會停止以減少電池的消耗。

在此情況下，移動智慧型鑰匙的位置即可將功能自動恢復。

### ■ 影響操作的情況

Smart Entry 車門啓閉系統 & Push Start 引擎啓閉系統使用微弱無線電波。下列情況，智慧型鑰匙和車輛之間的通訊可能會被影響，且會阻礙 Smart Entry 車門啓閉系統 & Push Start 引擎啓閉系統、遙控器和晶片防盜系統的正常作用。

- 智慧型鑰匙電池沒電時

- 接近電視傳播塔、電廠、加油站、無線電台、大銀幕、機場或其他產生強力無線電波或電子噪音的場所時

- 智慧型鑰匙和金屬物接觸或被下列金屬物覆蓋時

- 卡片上有鋁箔紙貼附時
- 香煙盒內有鋁箔紙時
- 金屬材質的皮包或背包
- 硬幣
- 用金屬製成的隨身懷爐
- CD 及 DVD 媒體

- 附近有其他無線遙控鑰匙(有發送無線電波者)正在使用時

- 智慧型鑰匙和下列會發射無線電波的裝置一起被攜帶時

- 攜帶式收音機、行動電話、無線電話或其他無線通訊器材
- 其他車輛的智慧型鑰匙或會發射無線電波的無線鑰匙
- 個人電腦或 PDA
- 數位音樂播放器
- 可攜式遊樂器

- 如果車窗染色含有金屬成分或金屬物質黏貼在後窗時

- 智慧型鑰匙放在電瓶充電機或電子裝置附近時

- 當車輛停放在發射無線電波的付費停車位時(用來偵測車輛的無線電波可能會影響 Smart Entry 車門啓閉系統 & Push Start 引擎啓閉系統)。

### ■ Smart Entry 車門啓閉系統功能的注意事項

- 即使智慧型鑰匙在有效範圍內(可偵測到的區域內),此系統在下列情況下仍可能無法正常作用:
    - 在車門上鎖或開鎖時,智慧型鑰匙太接近車窗或車門外把手、接近地面、或在高處。
    - 在油電複合動力系統啓動或 POWER 開關模式切換時,智慧型鑰匙在儀表板上、行李廂、地板、車門置物袋內或手套箱內。
  - 下車時,不可將智慧型鑰匙放在儀表板或車門置物袋附近。依照無線電波接收的狀態,智慧型鑰匙可能會被車廂外的天線偵測到而使車門變得可從車外上鎖,這樣可能會使鑰匙被鎖在車內。
  - 只要智慧型鑰匙在有效範圍內,任何人均可以將車門上鎖或開鎖。然而,只有偵測到智慧型鑰匙的車門可用來使車輛上鎖或開鎖。
  - 即使智慧型鑰匙不在車內,只要它在車窗附近也可能啓動油電複合動力系統。
  - 當智慧型鑰匙在有效範圍內,如果大量的水潑濺到車門把手時(例如:雨天或洗車時),車門可能開鎖(如果沒有開啓及關閉車門,大約 30 秒鐘後車門將會自動上鎖)。
  - 智慧型鑰匙在車輛附近,如果使用遙控器來上鎖車門,則車門可能無法使用 Smart Entry 車門啓閉系統來開鎖(使用遙控器使車門開鎖)。
  - 戴上手套觸摸車門上鎖感知器時可能會延遲或防礙上鎖操作。請脫掉手套並再次觸按上鎖感知器。
  - 使用上鎖感知器執行上鎖操作時,確認信號將連續顯示二次。此後,即不會再顯示確認信號。
  - 如果車門外把手變濕且智慧型鑰匙在有效範圍內,則車門可能會反複地上鎖及開鎖。為防止如此,在洗車時請遵循下列正確程序:
    - 請將智慧型鑰匙放置在遠離車輛 2 m 或以上。(小心鑰匙不要被偷)
    - 設定智慧型鑰匙至電池-省電模式來停用 Smart Entry 車門啓閉系統 & Push Start 引擎啓閉系統。(→ P. 115)
  - 洗車時,如果智慧型鑰匙在車內且車門外把手潮濕,車外蜂鳴器可能會響起。要關閉警報聲時,請將所有車門上鎖。
  - 如果上鎖感知器被冰、雪、泥濘等覆蓋時其可能無法正常作用,請將上鎖感知器清理乾淨並再操作一次。
  - 突然接近有效範圍或操作車門把手時,可能會無法開鎖。在此狀況下,可將車門把手恢復到原來位置並於再次拉起車門把手前,檢查車門是否已經開鎖。
  - 如果有另一支智慧型鑰匙在偵測區域內,在握住車門外把手後可能需要花比較長的時間才能將車門開鎖。
- ### ■ 車輛長時間未行駛時
- 避免車輛遭竊,切勿將智慧型鑰匙留置在距離車輛 2 m 的範圍內。

- Smart Entry 車門啓閉系統 & Push Start 引擎啓閉系統可以事先停用 ( 關閉 )。( → P. 369)

- 電瓶省電功能可以減少智慧型鑰匙的電力損失。( → P. 115)

### ■ 請正確地操作系統

要操作系統時，請確定有攜帶智慧型鑰匙。從車外操作系統時，請不要將智慧型鑰匙拿得太靠近車輛。

依據所站的位置及手握智慧型鑰匙的方式，鑰匙可能無法被正確辨識或正常作用 ( 可能會意外觸發警報，或車門上鎖防止的功能可能無法作用 )。

### ■ 如果 Smart Entry 車門啓閉系統 & Push Start 引擎啓閉系統無法正常操作

- 車門上鎖及開鎖：使用機械式鑰匙。( → P. 348)
- 啓動油電複合動力系統： → P. 349

### ■ 個人化

Smart Entry 車門啓閉系統 & Push Start 引擎啓閉系統功能的設定可以變更。

( 個人化功能： → P. 369)

如果 Smart Entry 車門啓閉系統 & Push Start 引擎啓閉系統在個人化設定時被停用，請參考以下操作。

- 車門上鎖及開鎖：使用遙控器或機械式鑰匙。( → P. 97, 348)
- 當啓動油電複合動力系統或切換 POWER 開關模式時 → P. 349
- 關閉油電複合動力系統時： → P. 148

## 警告

### ■ 電子設備干擾警告

- 體內有植入式心律調節器、心臟同步治療調整器或植入式心臟除顫器者，需要和 Smart Entry 車門啓閉系統 & Push Start 引擎啓閉系統天線保持適當的距離。

( → P. 113)

無線電波可能影響上述裝置。如有需要，可停用 ( 關閉 ) Smart Entry 車門啓閉系統。有關無線電波的頻率及發射時機，詳情請洽詢 Toyota 保養廠。必要時，請詢問您的醫生是否應該停用 ( 關閉 ) Smart Entry 車門啓閉系統。

- 體內有植入式心律調節器、心臟同步治療調整器或植入式心臟除顫器以外任何電子醫療裝置者應該洽詢裝置製造商，取得有關該項裝置在無線電波影響下的運作情況資訊。無線電波可能會對這些醫療裝置的作用產生無法預期的影響。

有關停用 ( 關閉 ) Smart Entry 車門啓閉功能之詳情，請聯絡 Toyota 保養廠。

## 前座座椅

座椅可以調整。調整座椅以確認正確的駕駛坐姿。

### 調整程序

#### ▶ 手動座椅

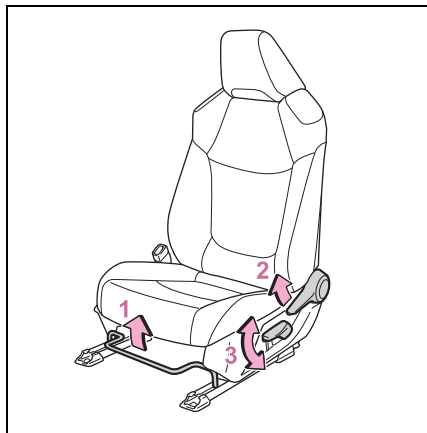

- 1 座椅位置調整桿
- 2 椅背角度調整桿
- 3 垂直高度調整桿 (僅駕駛側)

#### ▶ 電動座椅

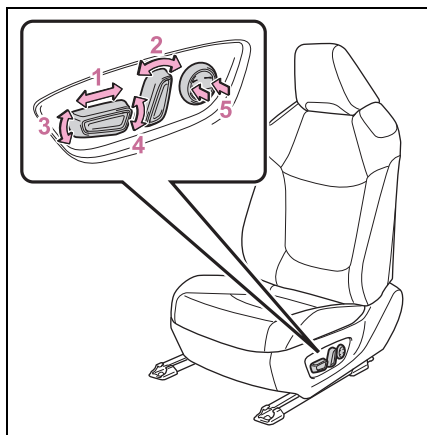

- 1 座椅位置調整開關
- 2 椅背角度調整開關
- 3 椅墊 (前) 角度調整開關
- 4 垂直高度調整開關
- 5 腰部支撐調整開關 (僅駕駛側)

#### ■ 當調整座椅時

調整座椅時要小心不要讓頭枕接觸到車頂及遮陽板。

#### ▲ 警告

##### ■ 調整座椅位置時

- 調整座椅的過程中需注意乘客是否會被移動的座椅夾傷。
- 不可將手放在座椅下面或靠近移動的部份，以免受傷。手指或手有可能會卡在座椅的機構中。
- 僅手動座椅：座椅在調整後，務必確認座椅有鎖定至定位。

##### ■ 座椅調整

為了減少碰撞時腰部安全帶滑出的危險，故座椅不可過度傾斜。如果座椅傾斜過度，腰部安全帶可能會越過臀部而直接施力到腹部，或造成頸部直接接觸肩部安全帶，而增加意外發生時造成死亡或嚴重傷害的風險。行車中不可調整座椅，否則座椅可能會意外移動並導致駕駛者對車輛失去控制。

## 後座座椅

透過調整桿操作來調整椅背角度及摺疊座椅。

### 調整程序

拉起椅背角度調整桿**A**，並調整椅背角度。

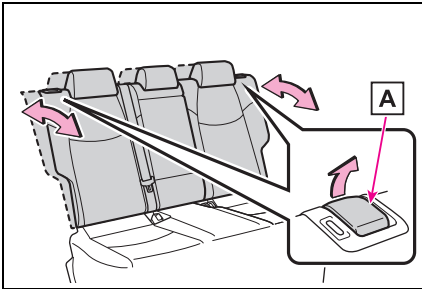

#### 警告

##### ■ 操作椅背時

請遵守下列注意事項。否則，可能會造成死亡或嚴重傷害。

- 避免其他乘客撞到椅背。
- 請勿讓手靠近移動零件或座椅附近，同時也要避免身體的任何部位被夾到。

- 座椅在調整後，務必確認座椅有鎖定至定位。

如果椅背未確實鎖定，紅色記號會被看到。請確保紅色的記號未出現。



### 摺疊後座椅背

#### ■ 摺疊座椅之前

- 1 將車停於安全地點。

設定駐車煞車 ( → P. 155)，並將排檔桿排入 P 檔位。( → P. 153)

- 2 調整前座椅位置及椅背角度。( → P. 118)

根據前座椅位置，如果椅背向後摺疊，可能會干擾後座椅的操作。

- 3 將後座頭枕降低。( → P. 123)

- 4 如果拉出後座椅的扶手，請將扶手放置好。( → P. 255)

僅操作左側座椅時，不需要此步驟。

### ■ 椅背打平

當拉起椅背角度調整桿時 **A**，接著將椅背摺下。

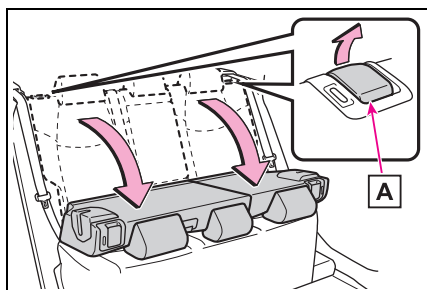

### ■ 復原後座椅背

為避免將座椅安全帶夾在座椅和車輛外側，請將安全帶從座椅安全帶導向內部 **A**，然後將座椅靠背牢固的返回到鎖定位置。

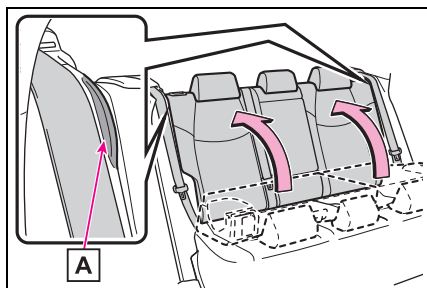

### ⚠ 警告

請遵守下列注意事項。  
否則，可能導致死亡或嚴重傷害。

#### ■ 摺疊後座椅背時

- 行車時，不可將椅背折下。
- 將車輛停放在水平地面，設定駐車煞車並將排檔桿排入 P 檔位。
- 行車時不可允許任何人坐在摺疊的椅背上或行李廂內。
- 不可讓兒童進入行李廂內。

- 如果後座佔用，請勿操作後座。
- 在操作過程中，請注意不要讓腳或手卡在座椅的活動部件或接頭中。

- 不可讓兒童操作座椅。

#### ■ 恢復後座椅背到直立位置

- 輕輕地來回搖動，確保椅背牢牢地鎖定到定位。

如果椅背未確實鎖定，紅色記號會被看到。請確保紅色的記號未出現。

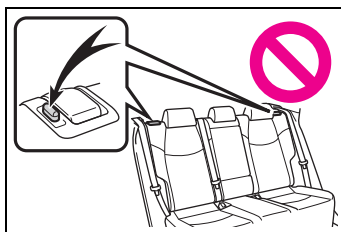

- 檢查安全帶未被扭轉或被夾在椅背上。

## 駕駛位置記憶 \*

\*: 若有此配備

這個功能會自動調整駕駛座椅至適合您偏好設定的位置。

最舒適的駕駛位置(駕駛座椅的位置)可以被記憶並藉由按下一個按鈕即可喚回。

可以記憶兩組不同的駕駛位置。您可登錄每一把智慧型鑰匙來喚回偏好的駕駛位置。

## 記錄 / 喚回駕駛位置

### ■ 記憶程序

- 1 檢查排檔桿是在 P 檔位。
- 2 按下 POWER 開關至 ON。
- 3 將駕駛座座椅調整到想要的的位置。
- 4 在按下「SET」按鈕的同時，按下「1」或「2」直到嗶聲信號響起。

如果選擇的按鈕已經設定過，則先前所設定的位置會被取代。

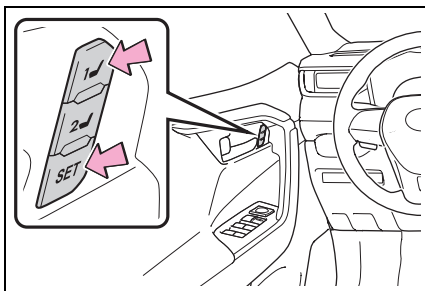

### ■ 喚回程序

- 1 檢查排檔桿是在 P 檔位。
- 2 按下 POWER 開關至 ON。
- 3 按住任一個您想要喚回的駕駛位置按鈕，直到蜂鳴器響起。

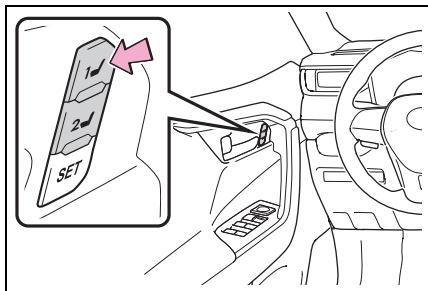

### ■ 要中途停止位置記憶喚回操作

執行下列任何一項操作：

- 按下「SET」按鈕。
- 按下「1」或「2」按鈕。
- 操作任一座椅調整開關。

### ■ 可供記憶的座椅位置 (→ P. 118)

腰部支撐開關所調整的位置以外的調整位置可以被記錄。

### ■ POWER 開關閉後操作駕駛位置記憶

駕駛位置記憶可在車門開啓後 180 秒內作動及車門關閉後的 60 秒內作動。

### ■ 如何正確使用駕駛位置記憶功能

假如座椅位置已經在可調整的最大位置仍往同方向操作座椅，喚回時記錄的位置可能會稍有不同。

### ■ 當喚回駕駛位置

喚回駕駛位置時要小心不要讓頭枕接觸到車頂。

### ■ 如果 12 V 電瓶被拆開時

記憶位置會被清除。



### ■ 在一定範圍內記錄座椅位置時

在某些情況下可能無法恢復座椅位置，詳細訊息請聯絡 Toyota 保養廠。



#### 警告

#### ■ 座椅調整注意事項

調整座椅位置時，請小心不可撞到後座的乘客或被方向盤擠壓到。

## 登錄 / 喚回 / 取消駕駛位置至智慧型鑰匙 (記憶喚回功能)

### ■ 登錄程序

在執行下列程序前，請先將駕駛位置記憶到「1」或「2」按鈕：

請單獨攜帶您要登錄的鑰匙，然後關上駕駛座車門。

若車內有 2 把以上的鑰匙，則駕駛位置將無法正確記錄。

- 1 檢查排檔桿是在 P 檔位。
- 2 按下 POWER 開關至 ON。
- 3 喚回想要記錄的駕駛位置。
- 4 當按下記憶喚回按鈕時，按住駕駛座車門鎖開關 (上鎖或開鎖)，直到蜂鳴器響起。

假如此按鈕無法記錄，蜂鳴器會連續響約 3 秒鐘。

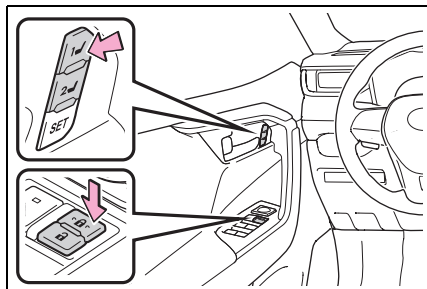

### ■ 喚回程序

喚回駕駛位置前確認車門已上鎖。將已登錄的智慧型鑰匙帶至駕駛位置，然後利用 Smart Entry 車門啓閉系統 & Push Start 引擎觸控啓動開關或遙控器將駕駛座車門開鎖並且開啓。

駕駛位置會移到記錄的位置。

假如駕駛位置是已經記錄過的位置，座椅不會移動。

### ■ 取消程序

請單獨攜帶您要取消的鑰匙，然後關上駕駛座車門。

若車內有 2 把以上的鑰匙，則駕駛位置將無法正確地取消。

- 1 檢查排檔桿是在 P 檔位。
- 2 按下 POWER 開關至 ON。
- 3 當按下「SET」按鈕時，按住駕駛座車門鎖開關 (上鎖或開鎖)，直到蜂鳴器響兩聲。

假如此按鈕無法被取消，蜂鳴器會連續響約 3 秒鐘。

### ■ 用記憶喚回功能喚回駕駛位置

- 每支智慧型鑰匙可登錄多種不同的駕駛位置。因此，喚回的駕駛位置可能因攜帶的鑰匙而有所不同。
- 若使用 Smart Entry 車門啓閉系統 & Push Start 引擎啓閉系統將駕駛座以外的車門開鎖，就無法喚回駕駛位置。此時，請按下曾設定的駕駛位置按鈕。

### ■ 個人化

設定 (例如：記憶喚回功能的車門開鎖設定) 可以變更。

(個人化功能：→ P. 369)



## 頭枕

所有座椅都有提供頭枕。

### 警告

#### ■ 頭枕注意事項

請遵守下列有關頭枕之注意事項，否則，可能導致死亡或嚴重傷害。

- 使用專為每一座位設計的頭枕。
- 隨時將頭枕調整到正確的位置。
- 頭枕調整後，請將頭枕向下壓並確保其在鎖定位置。
- 不可在未安裝頭枕的情況下行車。

## 高度調整

### ■ 前座座椅

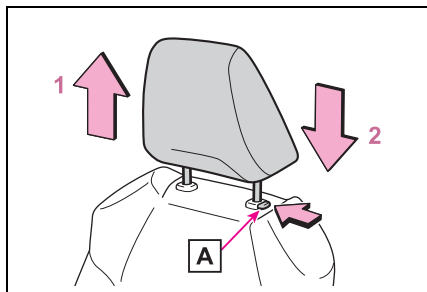

#### 1 向上

將頭枕向上拉。

#### 2 向下

按住鎖定釋放按鈕 **A** 的同時，請將頭枕向下壓。

### ■ 後座座椅

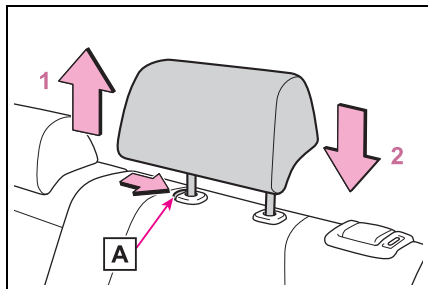

#### 1 向上

將頭枕向上拉。

#### 2 向下

按住鎖定釋放按鈕 **A** 的同時，請將頭枕向下壓。

### ■ 調整頭枕高度 (前座椅)

請確定頭枕高度已調整到其中心點與您耳朵的上緣切齊。

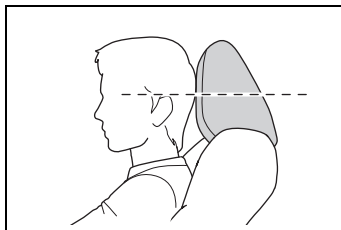

### ■ 調整後座椅頭枕

使用頭枕時，務必將頭枕自收藏位置調高一段。

## 拆下頭枕

按住鎖定釋放按鈕 **A** 的同時，請將頭枕向上拉出。

若頭枕接觸到頂蓬，會難以拆除，請調整座椅高度或角度。(→ P. 118)

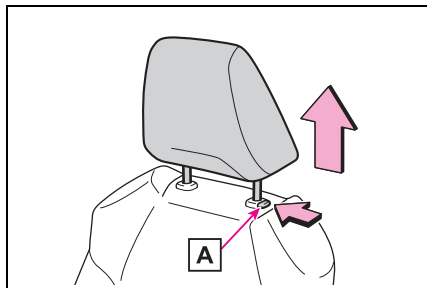

## 安裝頭枕

將頭枕對正安裝孔並壓下至鎖定位置。

當要降低頭枕時，按住鎖定解除按鈕 **A**。

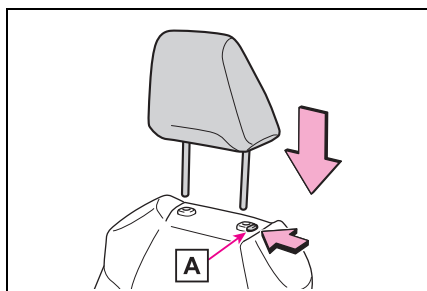

## 方向盤

### 調整程序

- 1 握住方向盤並將鎖定桿向下壓。

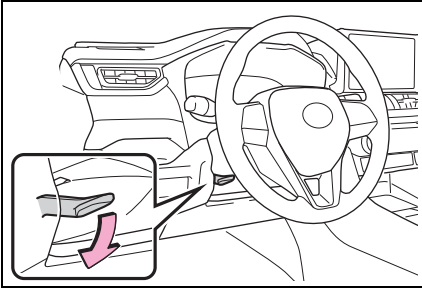

- 2 將方向盤以垂直和水平方式調整到理想的位置。

調整後，將鎖定桿向上拉以固定方向盤。

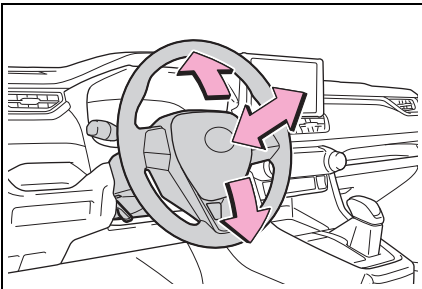

### 警告

#### ■ 行車時注意事項

不可在行車時調整方向盤。  
這樣做可能會造成車輛失控而發生意外，進而造成嚴重的傷害或死亡。

#### ■ 調整方向盤後

請確定方向盤已牢固地鎖定。  
否則，方向盤可能會突然的移動，而導致發生意外，進而造成傷亡甚至死亡。同時，如果方向盤沒有牢固地鎖定，則喇叭可能不會響。

## 喇叭

要鳴響喇叭時，請按下  符號附近的位置。

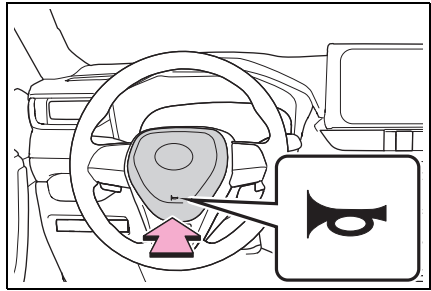

## 車內後視鏡 \*

\*: 若有此配備

後視鏡的位置可以調整，以便充分掌握後方視線。

## 調整後視鏡高度

後視鏡的高度可以調整以符合您的駕駛姿勢。

向上或向下移動來調整後視鏡。

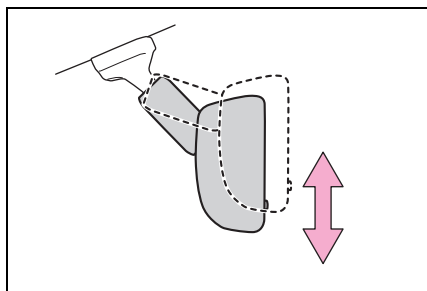

### ⚠ 警告

#### ■ 行車時注意事項

不可在行車時調整後視鏡位置。否則，可能導致駕駛失控而發生意外事故，造成死亡或嚴重傷害。

## 防眩功能

### ▶ 手動防眩車內後視鏡

藉由操作控制桿來減少後視鏡所反射的後方車輛頭燈光線。

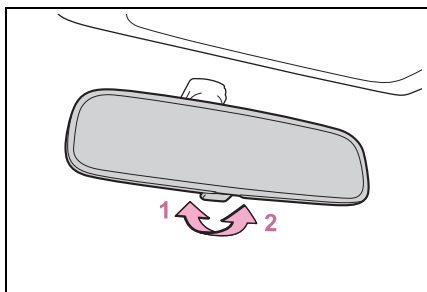

1 正常位置

2 防眩位置

## 電子式車內後視鏡 \*

\*: 若有此配備

請參閱「E-Mirror 電子式車內後視鏡手冊」的說明。

## 車外後視鏡

後視鏡的位置可以調整，以便充分掌握後方視線。

### ■ 在寒冷天氣使用車外後視鏡時

車天氣寒冷且車外後視鏡結冰時，可能無法折疊/展開後視鏡或調整鏡面。請先移除覆蓋在車外後視鏡上的冰、雪等。

### ■ 鏡面除霧 (若有此配備)

車外後視鏡除霧器可用來清除後視鏡之霧氣。開啓後窗除霧器時，車外後視鏡除霧器也會同時開啓。

(→ P. 229)

### ⚠ 警告

#### ■ 行車時要點

行車時請遵守下列注意事項：否則，可能造成車輛失控並發生意外事故，進而導致死亡或嚴重傷害。

- 不可在行車時調整後視鏡。
- 不可在後視鏡收摺的情況下駕駛車輛。
- 行車前，駕駛側和乘客側的後視鏡都應能完全展開並正確地調整。

#### ■ 後視鏡除霧器作用時 (若有此配備)

不可觸摸車外後視鏡鏡面，因為鏡面會發熱而燙傷您。

## 調整程序

- 1 按下開關選擇要調整的後視鏡。

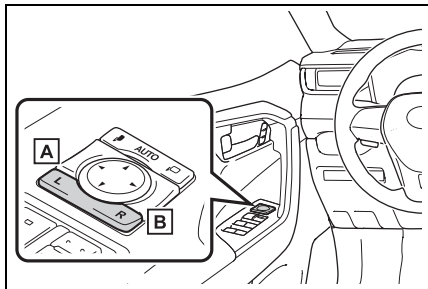

A 左側

B 右側

- 2 按下開關來調整後視鏡。

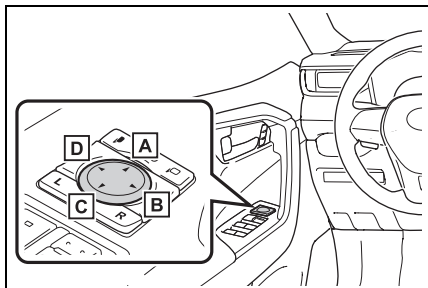

A 向上

B 向右

C 向下

D 向左

- 後視鏡角度只可在下列狀況調整  
POWER 開關在 ACC 或 ON。

## 摺疊後視鏡

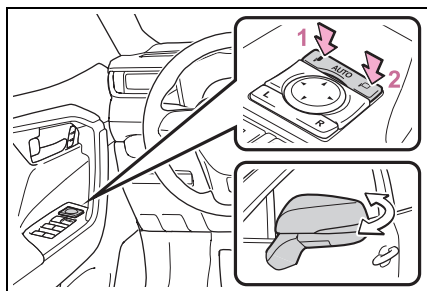

1 收摺後視鏡

2 展開後視鏡

將車外後視鏡摺疊開關放在中間位置以將後視鏡設定在自動模式。自動模式允許後視鏡收摺及展開連結至車門上鎖 / 開鎖。

### ■個人化設定

自動後視鏡收摺及展開操作可被變更。

(個人化功能：→ P. 369)

### ▲警告

#### ■後視鏡移動時

為避免人員受傷及後視鏡故障，請小心不要被移動中的後視鏡夾到手。

## 電動窗

### 開啓和關閉電動車窗

電動窗可以使用開關來開啓及關閉。

操作開關作動電動窗的方法如下：

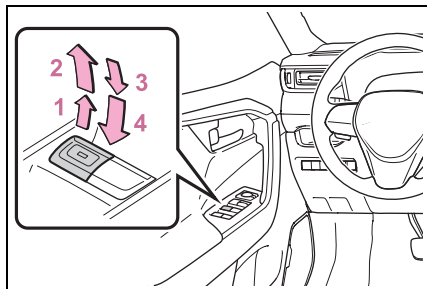

- 1 關閉
- 2 單觸關閉\*
- 3 開啓
- 4 單觸開啓\*

\*: 要中途停止電動窗時，將開關朝相反的方向按下即可。

#### ■ 電動窗只可在下列情況操作

POWER 開關在 ON。

#### ■ 油電複合動力系統關閉後操作電動窗

即使在 POWER 開關切換至 ACC 模式或 OFF 後，電動窗仍可作動約 45 秒鐘。但是，當任一前車門被開啓後，即無法再操作。

#### ■ 防夾保護功能

車窗關閉時，如果有東西被夾在車窗及窗框之間，車窗即會停止並稍微開啓。

#### ■ 防卡保護功能

車窗開啓時，如果有東西卡在車門及車窗之間，車窗會停止移動。

#### ■ 電動窗無法開啓或關閉時

如果防夾保護功能或防卡保護功能作用異常且車窗無法開和關閉，請利用車門的電動窗開關執行以下操作。

- 停止車輛。車輛停止且 POWER 開關位於 ON 模式時，在防夾或防卡保護功能作動的 4 秒內，朝單觸關閉方向或單觸開啓方向持續操作電動窗開關，即可開啓或關閉電動窗。
- 如果車窗在實施上述操作後仍無法開啓及關閉，請藉由執行以下的程序來使系統初始化：

- 1 按下 POWER 開關至 ON。
- 2 將電動窗開關按住在單觸關閉位置以使車窗完全關閉。
- 3 暫時放開電動窗開關一會兒，然後再將開關往單觸關閉位置拉住約 6 秒鐘以上。
- 4 朝單觸開啓方向按住電動窗開關。完全開啓車窗後，繼續按住開關 1 秒鐘以上。
- 5 暫時放開電動窗開關一會兒，然後再將開關往單觸開啓位置按住約 4 秒鐘或以上。
- 6 再次朝單觸關閉方向拉住電動窗開關。完全關閉車窗後，繼續按住開關 1 秒鐘以上。

如果在車窗移動過程中您放開開關，則須從頭開始再做一次。

若車窗反向動作且無法完全關閉或開啓，請將愛車送至 Toyota 保養廠檢修。

### ■ 車門鎖連結車窗操作

- 電動窗可以使用機械式鑰匙來開啓和關閉\*。(→ P. 348)
- 電動窗可以使用遙控器開啓和關閉\*。(→ P. 97)
- 配備警報系統車型：若警報已設定並使用車門鎖連結電動窗操作功能來關閉電動窗，警報有可能會觸發。(→ P. 56)

\*: 這些個人化設定必須在 Toyota 保養廠實施。

### ■ 車窗開啓提醒功能

電動窗開啓時，關閉 POWER 開關並開啓駕駛座車門，蜂鳴器會響起且多功能資訊顯示幕會顯示訊息。

### ■ 個人化

設定 (例如，車門鎖連結操作) 可以變更。(個人化功能：→ P. 369)

### ▲ 警告

■ 依照中華民國道路交通安全規則第一百三十六條第一項第六款規定：「乘車時頭手不得伸出車外」。

### ■ 關閉電動窗

請遵守下列注意事項。否則可能會導致死亡或嚴重傷害。

- 駕駛人必須對全車電動窗的運作負責，包括乘客的操作行為。為了避免意外作動，尤其是兒童，請勿讓兒童操作電動窗。兒童和其他乘客的身體部位可能會被電動窗夾到。此外，車內有兒童乘坐時，建議使用電動窗鎖定開關。(→ P. 131)

- 務必確定所有乘客身體的任何部位不會被作動中的電動窗夾到。

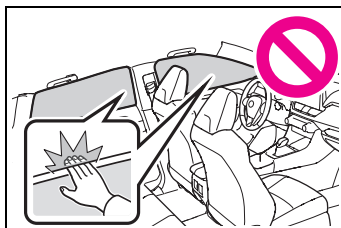

- 使用遙控器或機械式鑰匙操作電動窗前，請先確認所有乘客身體的任何部位不會被作動中的車窗夾到。同時也避免讓兒童使用遙控器或機械式鑰匙操作電動窗。兒童和其他乘客可能會被電動窗夾到。

- 離開車輛時，請將 POWER 開關關閉，隨身攜帶鑰匙並讓兒童一起下車。他們可能意外操作 (例如：嬉戲)，而可能會導致意外。

### ■ 防夾保護功能

- 絕不可故意用身體的任何部位來測試防夾保護功能。
- 如果任何物品在車窗完全關閉之前被夾到，將導致防夾保護功能可能不會作用。請小心不要被電動窗夾到您身體的任何部位。

### ■ 防卡保護功能

- 絕不可試圖用您身體的任何部位來測試防卡保護功能。
- 如果任何物品在車窗完全開啓之前被夾到，將導致卡住保護功能可能不會作用。請小心不要被電動窗夾到您身體的任何部位或衣物。



## 防止意外操作 ( 車窗鎖定開關 )

這個功能可以用來防止兒童在無意間開啓或關閉乘客座車窗。

按下開關。

當乘客座電動窗上鎖時，指示燈

**A** 會亮起。

即使鎖定開關已經鎖定，乘客座電動窗仍可以使用駕駛座開關開啓和關閉。

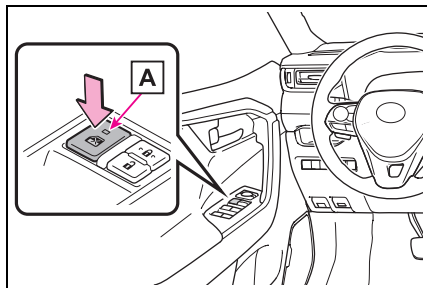

■ 車窗鎖定開關只可在下列情況操作  
POWER 開關在 ON。

■ 12 V 電瓶被拆開時

電動窗鎖定功能將解除。必要時，在連接 12 V 電瓶後按下電動窗鎖定開關。

## 全景式天窗\*

\*: 若有此配備

使用車頂上的開關來操作全景式天窗及電動遮陽板。

## 操作電動遮陽板及全景式天窗

■ 開啓和關閉電動遮陽板

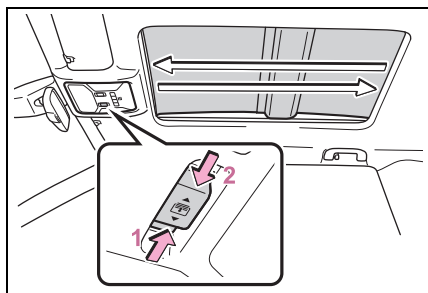

1 開啓電動遮陽板\*

往後滑動並按住  開關。電動遮陽板將會自動開啓。

2 關閉電動遮陽板\*

往前滑動並按住  開關。電動遮陽板將會完全自動關閉。

如果全景式天窗沒有完全關閉，它將在電動遮陽板關閉之前完全關閉。

\*: 快速滑動並釋放任一方向  開關即可中途停止電動遮陽板。

### ■ 全景式天窗向上和向下傾斜

按下  開關來將全景式天窗向上傾斜。\*

全景式天窗傾斜時，電動遮陽板將會開啓至天窗半開的位置。

\*: 再次輕按下  開關即可中途停止全景式天窗。

按住  開關來將全景式天窗向下傾斜。

全景式天窗只能在向上傾斜位置時往下傾斜。

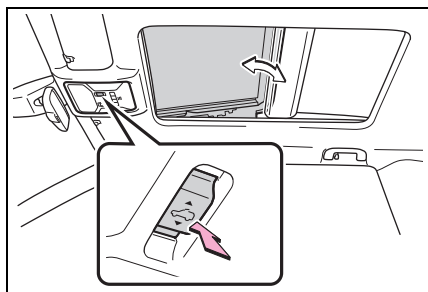

### ■ 開啓及關閉全景式天窗

開啓全景式天窗\*

往後滑動並按住  開關。全景式天窗和電動遮陽板將會自動開啓。全景式天窗可在向上傾斜位置時打開。

\*: 快速滑動並釋放任一方向  開關即可中途停止全景式天窗。

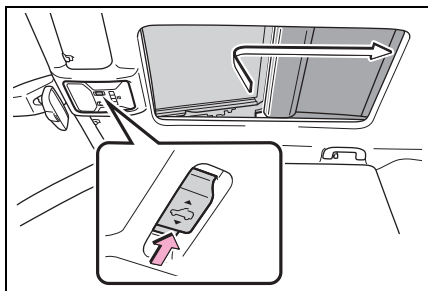

關閉全景式天窗

往前滑動並按住  開關。全景式天窗將自動完全關閉。

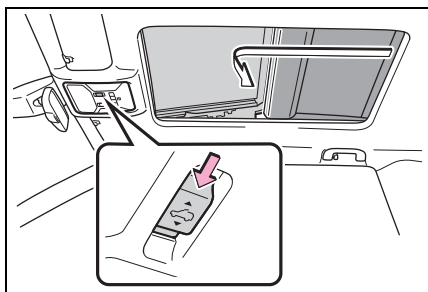

### ■全景式天窗只在下列情況操作

POWER 開關在 ON。

### ■油電複合動力系統關閉後操作全景式天窗

在 POWER 開關切換至 ACC 模式或 OFF 後，全景式天窗及電動遮陽板仍可作動約 45 秒鐘。但是，當任一前車門被開啓後，即無法再操作。

### ■防夾保護功能

如果在下列情形下偵測有物件在全景式天窗和其窗框之間，則全景式天窗會立即停止作動，且全景式天窗會略微開啓。

- 全景式天窗關閉中或向下傾斜。
- 電動遮陽板關閉中。

### ■同時關閉全景式天窗和電動遮陽板

將開關  向前滑動。

電動遮陽板將會關閉至半開位置並暫停。全景式天窗將完全關閉，然後電動遮陽板將會關閉。



### ■車門鎖連結全景式天窗操作

- 全景式天窗可以用機械式鑰匙開啓和關閉。\* (→ P. 348)
- 全景式天窗可以用智慧型鑰匙來開啓和關閉。\* (→ P. 97)
- 配備警報系統車型：若警報已設定並使用車門鎖連結全景式天窗操作功能來關閉全景式天窗，警報有可能會觸發。(→ P. 56)

\*: 這些個人化設定必須在 Toyota 保養廠實施。

### ■全景式天窗或電動遮陽板沒有正常關閉時

實施下列程序：

- 1 停止車輛。
- 2 按下 POWER 開關至 ON。
- 3 滑動並按住  開關或  開關往前。持續滑動並按住開關約 10 秒後，全景式天窗或電動遮陽板會關閉且重新開啓。全景式天窗和電動遮陽板將會開始關閉。\*
- 4 確認全景式天窗和電動遮陽板完全關閉並釋放開關。

\*: 如果開關放開的時間點不正確，則需要再次重頭重新實施此步驟。

如果即使依上述程序正確實施後，全景式天窗或電動遮陽板仍無法完全關閉時，請將車輛送至 Toyota 保養廠檢修。

### ■全景式天窗開啓提醒功能

全景式天窗開啓時，關閉 POWER 開關並開啓駕駛座車門，蜂鳴器會響起且多功能資訊顯示幕會顯示訊息。

### ■個人化

設定 (例如，車門鎖連結操作) 可以變更。(個人化功能：→ P. 369)

## ▲ 警告

■ 依照中華民國道路交通安全規則第一百三十六條第一項第六款規定：「乘車時頭手不得伸出車外」。

### ■ 開啓和關閉電動遮陽板

請遵守下列注意事項。

否則，可能導致死亡或嚴重傷害。

- 請確定所有乘客身體的任何部分不會在電動遮陽板操作過程中被夾到。

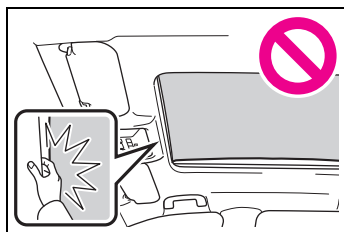

- 不可讓兒童操作電動遮陽板。如果在電動遮陽板關閉時被夾到，可能會導致死亡或嚴重傷害。

### ■ 開啓全景式天窗

- 行車中不允許任何乘客將頭手伸出車外。

- 不可坐在全景式天窗上。

### ■ 開啓及關閉全景式天窗

- 駕駛人必須對全景式天窗的開啓和關閉操作負責。

為了避免意外作動，尤其是兒童，請勿讓兒童操作全景式天窗。兒童和其他乘客的身體部位可能會被全景式天窗夾到。

- 請確定所有乘客身體的任何部分不會在全景式天窗操作過程中被夾到。

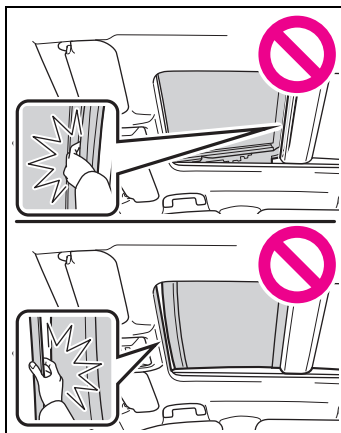

- 使用遙控器或機械式鑰匙操作全景式天窗前，請先確認所有乘客身體的任何部位不會被作動中的全景式天窗夾到。同時也避免讓兒童使用遙控器或機械式鑰匙操作全景式天窗。兒童和其他乘客可能會被全景式天窗夾到。

- 離開車輛時，請將 POWER 開關關閉，隨身攜帶鑰匙並讓兒童一起下車。他們可能意外操作（例如：嬉戲），而可能會導致意外。

### ■ 防夾保護功能

- 絕不可故意用身體的任何部位來測試防夾保護功能。

- 如果有任何物件在全景式天窗或電動遮陽板即將完全關閉之前被夾到，防夾保護功能可能無法作用。另外，防夾保護功能的設計並不是在按下開關時發揮作用。請多加小心，才不會讓您的手指等被夾到。

 **警告****■ 避免燙傷或受傷**

不要觸碰全景式天窗下方和電動遮陽板之間的區域。您的手可能會被夾住而受傷。此外，若車輛長時間停放於陽光下，全景式天窗內側也可能會非常燙，進而導致燙傷。

 **注意****■ 為避免全景式天窗損壞**

- 在開啓全景式天窗前，請確認沒有任何異物，如小石頭或結冰在開啓部位的周圍。
- 請勿以硬物敲擊全景式天窗表面或邊緣。

**■ 車輛洗車或下雨後**

打開全景式天窗前，將全景式天窗上的水擦乾。否則，全景式天窗開啓時水有可能會進入車廂內。



**4-1. 行車前**

駕駛車輛 .....	138
貨物及行李 .....	144
拖曳尾車 .....	145

**4-2. 駕駛程序**

POWER( 點火 ) 開關 .	146
EV 駕駛模式 .....	150
油電複合動力變速箱 .	152
方向燈控制桿 .....	155
駐車煞車 .....	155
Auto Hold 自動定車煞車 系統 .....	158

**4-3. 操作燈光和雨刷**

頭燈開關 .....	160
AHB 智慧型遠光燈自 動切換系統 .....	162
霧燈開關 .....	165
擋風玻璃雨刷和噴水 器 .....	165
後窗雨刷和噴水器 .....	168

**4-4. 加油**

開啓油箱蓋 .....	170
-------------	-----

**4-5. 使用行車輔助系統**

Toyota Safety Sense 2.0 智動駕駛輔助系統 ...	172
PCS 預警式防護系統 .	176
LTA 車道循跡輔助系 統 .....	186
ACC 全速域主動式車 距維持定速系統 ( 含 Stop & Go) .....	196
BSM 盲點偵測警示 系統 .....	206
駕駛模式選擇開關 .....	210
Trail 模式 (4WD) .....	212
行車輔助系統 .....	214

**4-6. 駕駛技巧**

油電複合動力車輛駕 駛技巧 .....	219
冬季行車要領 .....	220
多用途休旅車注意事 項 .....	223

## 駕駛車輛

請務必遵守下列程序，以確保行車安全：

### 駕駛程序

#### ■ 啓動油電複合動力系統

→ P. 146

#### ■ 行車時

1 踩下煞車踏板，將排檔桿排入 D 檔位。(→ P. 152)

2 釋放駐車煞車。(→ P. 155)

如果駐車煞車位於自動模式，駐車煞車就會自動釋放。(→ P. 156)

3 慢慢放開煞車踏板並輕踩油門踏板使車輛加速。

#### ■ 停止車輛

1 排檔桿位於 D 檔位時，踩下煞車踏板。

2 必要時，使用駐車煞車。(→ P. 155)

如果車輛要停一段時間，請將排檔桿排入 P 檔位。(→ P. 152)

#### ■ 停駐車輛

1 排檔桿位於 D 檔位時，踩下煞車踏板。

2 設定駐車煞車(→P. 155)，確認駐車煞車指示燈有亮起。確定駐車煞車指示燈亮起。

3 將排檔桿排入 P 檔位。(→ P. 152) 將排檔桿排入 P 檔位後，請勿按下換檔釋放按鈕。

4 按下 POWER 開關至 OFF 來關閉油電複合動力系統。

5 將車門上鎖並確定鑰匙有帶在身上。

如果車輛停在斜坡，視需要放置車輪擋塊擋住車輪。

#### ■ 上坡起步

1 踩下煞車踏板，將排檔桿排入 D 檔位。(→ P. 152)

2 拉起駐車煞車開關，手動作動駐車煞車。(→ P. 155)

3 放開煞車踏板並輕踩油門踏板使車輛加速。  
駐車煞車自動釋放功能。  
(→ P. 156)

#### ■ 上坡起步時

HAC 上坡起步輔助系統將會作用。  
(→ P. 214)

#### ■ 為了節能行駛

請記住，油電複合動力車輛與傳統車輛無異，請避免不必要的操駕(例如：突然加速)。(→ P. 219)

#### ■ 雨中行駛

● 下雨時須小心駕駛車輛，因為能見度會降低、玻璃可能起霧，且路面會變的濕滑。

● 開始下雨時，因為路面會變得特別濕滑，須小心駕駛車輛。

● 下雨時應避免在高速公路上高速行驶，因為在輪胎及路面之間的水可能無法即時排出而產生一層水的薄膜，而妨礙轉向及煞車的正常作用。



### ■ ECO 油門踏板引導 (→ P. 76)

藉由 ECO 油門踏板導引可輕易駕駛在節能區域。此外，藉由 ECO 油門踏板引導可輕易的增加「ECO Score」的分數。

#### ● 起步時：

在 ECO 油門踏板引導的範圍內，逐漸踩下油門踏板加速到想要的車速。如果避免過度加速，「Start」分數會增加。

#### ● 行車時：

加速至理想車速後放開油門踏板，並且在 ECO 油門踏板導引的範圍內以穩定車速行駛。如果維持在 ECO 油門踏板導引的區域內，「Cruise」的分數會增加。

#### ● 煞車時：

停車時，提早釋放油門踏板，「Stop」的分數會增加。

### ■ 限制油電複合動力系統的輸出 (BOS 煞車優先系統)

● 同時踩下油門和煞車踏板時，油電複合動力系統的輸出會受限制。

● 系統作用時，多功能資訊顯示幕上會顯示警示訊息。

### ■ 新車磨合

為增加車輛使用壽命，請遵循下列注意事項：

- 最初 300 km：
  - 避免車輛突然停止。
- 最初 800 km：
  - 不可以拖曳尾車。
- 最初 1,000 km：
  - 不可極速行駛。
  - 避免突然加速。
  - 不可以低速檔持續行駛。
  - 不可長時間以固定速度行駛。

### ■ 車輛在外國使用時

請遵守當地有關的車輛監理法規並確認有可用之燃油。(→ P. 362)

### ▲ 警告

請遵守下列注意事項。  
否則，可能導致死亡或嚴重傷害。

#### ■ 車輛起步時

在「READY」指示燈亮起時，請隨時踩住煞車踏板，以避免車輛滑動。

#### ■ 行車時

- 如果您不熟悉煞車及油門踏板的位置，請勿駕駛車輛以免踩錯踏板。
  - 意外踩下油門踏板而不是煞車踏板，將導致突然加速，可能造成意外事故。
  - 倒車時，可能會因為扭轉身體而造成較難操作踏板。務必確定您可以正確地操作踏板。
  - 務必保持正確的駕駛姿勢，即使只是要稍微地移動車輛。如此可讓您正確地操作煞車及油門踏板。
  - 請使用右腳踩下煞車踏板。在緊急情況下，使用左腳踩下煞車踏板，可能會反應延遲而導致意外事故。
- 當車輛僅以電動馬達(驅動馬達)驅動時，駕駛須特別注意行人。因為沒有引擎聲，行人可能會誤判車輛的移動。即使車輛配有車輛接近警示系統，如果周圍有噪音，則行人可能仍然不會注意到車輛。

 **警告**

- 不可將車輛駛過或停放在易燃物品旁。像是：樹葉、紙或破布。排氣系統及排氣溫度極高。如果接近任何易燃物可能會引發火災。
  - 正常行駛期間，不可關閉油電複合動力系統。行駛時關閉油電複合動力系統不會導致轉向或煞車失控，但電動輔助的轉向系統會失效。如此將會使轉向困難，所以應該握住方向盤並在安全的狀況下儘速靠邊停車。然而，在緊急事故中，如果無法使用一般方式停止車輛：→ P. 318
  - 在下陡坡路段使用引擎煞車（低速檔）來保持安全車速。連續使用腳煞車可能會導致過熱而喪失煞車效能。（→ P. 152）
  - 不要在行車中調整方向盤、座椅或車內、外後視鏡的位置。否則，可能造成車輛失控。
  - 隨時檢查所有乘客的頭、手或身體的其他部位不可伸出車外。
- 行經溼滑路面時**
- 突然煞車、加速和轉向可能會導致輪胎打滑和車輛失控。
  - 突然加速，因檔位改變或引擎轉速改變的引擎煞車可能導致車輛打滑。
  - 行經水坑後，請輕踩煞車踏板以確認煞車功能是正常的。煞車塊受潮可能會防礙煞車之正常功能。如果煞車僅有單側受潮及功能不正常，轉向控制可能會受到影響。

**■ 操作排檔桿時**

- 排檔桿在前進檔位時，不可讓車輛向後滑動；或在 R 檔位時，不可讓車輛向前滑動。否則，可能會造成意外事故的發生或損壞車輛。
- 車輛在移動時，不可將排檔桿排入 P 檔位。否則，將造成變速箱嚴重損壞並可能會導致車輛失控。
- 車輛向前移動時，不可將排檔桿排入 R 檔位。否則，將造成變速箱嚴重損壞並可能會導致車輛失控。
- 車輛向後移動時，不可將排檔桿排入前進檔位。否則，將造成變速箱嚴重損壞並可能會導致車輛失控。
- 當車輛移動時，移動排檔桿至 N 檔位，油電複合動力系統的動力會被切斷。油電複合動力系統的動力被切斷時，引擎煞車將不會作用。
- 請小心不可在踩油門踏板時，移動排檔桿來變換檔位。如果將排檔桿排入 P 或 N 以外的檔位，則車輛可能會不預期的加速而造成意外事故，進而導致死亡或嚴重傷害。否則，會損壞變速箱並且可能導致車輛失控。

 **警告****■ 如果聽到尖銳磨擦聲 ( 煞車塊磨耗指示器 )**

請盡快至 Toyota 保養廠檢查和更換煞車塊。

如未及時更換煞車塊，將造成煞車圓盤損壞。

駕駛煞車塊或煞車圓盤磨耗至極限的車輛是非常危險的。

**■ 車輛停止時**

- 不可踩下油門踏板。

如果排檔桿在 P 或 N 以外的檔位，則車輛可能會突然急遽加速而導致意外事故。

- 為了防止因車輛移動所造成的意外，請在「READY」指示燈亮起且車輛停止時，隨時踩住煞車踏板並於必要時作動駐車煞車。

- 如果車輛停放在斜坡，為避免車輛向前或向後滑動而造成意外事故，請隨時踩住煞車踏板並於必要時施加駐車煞車。

- 避免引擎高速空轉。

在車輛停止時，讓引擎高速空轉可能會導致排氣系統過熱，如果附近有易燃物時將會導致火災。

**■ 車輛停放時**

- 在陽光下時，不可將眼鏡、打火機、噴霧罐或飲料罐放在車內。否則，可能會導致下列後果：

- 瓦斯氣體可能自打火機或噴霧罐洩出，因而導致火災。

- 車內的高溫可能會使眼鏡的塑膠鏡片及鏡架變形或裂開。

- 飲料罐可能會破裂而使所裝液體噴灑至車內，這可能會造成車輛電子零組件短路。

- 不可將打火機留置於車內。如果將打火機放置於手套箱或車內地板，當裝載行李或調整座椅時，則可能會被意外地點燃而導致火災。

- 不可將光碟黏貼在擋風玻璃或車窗上。不可放置如空氣清新劑等的容器在儀表板上。黏貼的光碟或容器猶如透鏡功能，將會造成車輛火災。

- 如果曲面的玻璃覆蓋金屬薄膜 ( 例如：銀色薄膜 )，則不可打開車門或車窗。反射的陽光會使玻璃如同透鏡般，導致火災。

- 隨時使用駐車煞車、排檔桿排於 P 檔位、關閉油電複合動力系統並上鎖車輛。

「READY」指示燈亮起時不可離開車輛無人看管。

如果車輛以 P 檔停車但未設定駐車煞車，車輛可能會移動而導致發生意外事故。

- 「READY」指示燈亮起或油電複合動力系統剛關閉時，不可觸摸排氣管。否則，可能會導致燙傷。

## 警告

### ■ 在車內小睡時

務必將油電複合動力系統關閉。否則可能會在無意間觸動排檔桿或踩到油門踏板而導致意外或因油電複合動力系統過熱而引發火災。此外，如果車輛停放在通風不良的地方，則廢氣將可能進入車內，而導致死亡或嚴重危害身體健康。

### ■ 煞車時

- 如果煞車受潮時，務必更小心駕駛。

煞車受潮時，煞車距離會增加，車輛兩側的煞車力也可能不同。而且駐車煞車可能也無法穩固地煞住車輛。

- 如果電子控制煞車系統無法作用，行駛時不可尾隨其他車輛太近，並應避免行駛在要使用煞車的斜坡或急轉彎路段。

在這種情況下煞車仍可作用，但踩煞車踏板時會需要更大的力量，另外，煞車所需距離也會增加。請立即修理煞車。

- 煞車系統由 2 個以上獨立的液壓系統組成，如果其中一個故障，其他的仍可作用。在此種情況下，踩煞車踏板會比較吃力且煞車距離也會變長。請立即修理煞車。

### ■ 如果車輛陷住 (4WD 車型)

任何一車輪懸空或車輛陷入泥沙等時，不可使車輪過度打滑，否則可能會損壞驅動組件或發生意外事故。

## 注意

### ■ 行車時

- 行駛中不可同時踩油門與煞車踏板，因為這樣可能會限制油電複合動力系統的輸出。

- 在斜坡時，不可以踩油門或同時踩下油門及煞車踏板的方式停住車輛。

### ■ 車輛停放時

務必要設定駐車煞車並將排檔桿排入 P 檔位。否則，可能會造成車輛滑動或在誤踩油門踏板時發生車輛突然加速。

### ■ 避免損壞車輛零件

- 不可保持方向盤在向某一邊打到底的位置過久。

否則，可能會使電動輔助方向盤馬達受損。

- 行經顛簸路段時應減速慢行，以避免車輪、車底等部位損壞。

### ■ 如果行駛中輪胎洩氣

輪胎沒氣或損壞可能會導致下列狀況。

- 車輛可能難以控制。
- 車輛會發出異常聲音或振動。
- 車輛異常傾斜。

此時，請握緊方向盤並慢慢踩下煞車踏板以降低車速。詳情請參閱如果輪胎洩氣的處理方法。

( → P. 336)

 注意

**■ 遇到淹水道路時**

不可駛過豪雨過後之淹水道路，如此可能會導致車輛受到下列嚴重損壞：

- 引擎熄火
- 電器組件短路
- 引擎進水而導致損壞

如果駛過淹水道路及車輛泡水時，務必將車輛送至 Toyota 保養廠檢查下列項目：

- 煞車功能。
- 引擎機油、變速箱油、油電複合聯合傳動器（前和後〔4WD 車型〕）等的油量和品質。
- 軸承和懸吊接頭（可能入水處）的潤滑狀況及所有接頭和軸承的功能。

**限制急遽起步 (DSC 檔位誤入動力限制系統)**

當踩下油門踏板執行以下異常操作時，油電複合動力系統輸出會受到限制。

- 當排檔桿排入 R\* 檔位
- 當排檔桿由 P 檔或 R 檔排入前進檔位，例如 D\* 檔位。

當系統作動時，多能資訊顯示幕會顯示訊息。請讀取訊息並依照指示操作。

\*: 依據情況，換檔位置可能不會改變。

**■ DSC 檔位誤入動力限制系統**

- 關閉 TRC 時 (→ P. 215)，檔位誤入動力限制系統也不會作動。若您的車輛因為檔位誤入動力限制系統作動而無法從泥濘或初雪中脫困，請將 TRC 關閉 (→ P. 215)，使車輛順利從泥濘或初雪中脫困。

此外，檔位誤入動力限制系統在下列情況可能無法運作：

- 開啓 Trail 模式 (4WD) 時

## 貨物及行李

請注意下列有關存放注意事項、裝載容量及荷重的資訊。

### 警告

#### ■ 不可置放在行李廂內的物品

行李廂內放置下列物品可能會造成火災：

- 儲存汽油的容器
- 噴霧罐

#### ■ 存放注意事項

請遵守下列注意事項。

否則，可能會妨礙正確地踩下踏板或阻擋駕駛的視野或導致物品擊中駕駛或乘客，可能造成意外事故。

- 盡可能將物品及行李放置在行李廂內。
- 行李廂內疊放的物品高度不可超過椅背高度。
- 在後座座椅摺下時，長的物品不可被直接放置在前座座椅的背後。
- 不可讓任何人乘坐在行李廂內。行李廂之設計不是供人員乘坐。乘客應坐在座位上並繫好安全帶。否則，乘客很可能在意外事故或緊急煞車時導致死亡或嚴重傷害。

### 警告

- 不可將貨物或行李放置在下列位置。
  - 在駕駛人腳邊
  - 放在前乘客或後座椅上（疊放物品）
  - 行李廂捲簾上（若有此配備）
  - 儀表板上
  - 中央面板上
- 固定所有在乘客車廂內的物品。

#### ■ 裝載及配置

- 車輛不可超載。
- 不可使負載不平均。

不適當的裝載可能會造成轉向或煞車控制性能變差而導致死亡或嚴重傷害。

#### ■ 裝載貨物於車頂置物架時（若有此配備）

請遵守下列注意事項：

- 放置貨物要使重量平均分配於前、後軸之間。
- 裝載貨物不可超過車輛的全寬或全長。（→ P. 360）
- 行駛前，確認物品已穩當的固定在車頂置物架上。
- 在車頂置物架裝載貨物會使車輛重心變高。應避免高速、急加速、急轉彎、緊急煞車或莽撞的操控，否則可能會導致車輛失控或翻覆，造成死亡或嚴重的傷害。
- 如果長途行駛、於高低不平路面或高速行駛時，在旅途中應經常停車檢查行李依然固定牢固。
- 在車頂置物架上裝載貨物的重量不可超過 80 公斤。

 注意**■ 裝載貨物於車頂置物架時 (若有此配備)**

請小心不可刮傷天窗或全景式天窗表面。(若有此配備)

**拖曳尾車**

**Toyota** 汽車不建議您拖曳尾車。**Toyota** 也不建議安裝拖車鉤或使用拖車鉤來作為輪椅、踏板車、腳踏車等的運送裝置。您的愛車並非設計用來拖曳尾車或使用拖車鉤來作為運輸裝置。



拖曳能力：0 kg



## POWER(點火) 開關

當您身上攜帶智慧型鑰匙欲啟動油電複合動力系統或變更 POWER 開關模式時，請執行下列操作。

### 啟動油電複合動力系統

- 1 拉起駐車煞車開關，確認已設定駐車煞車。(→ P. 155)

駐車煞車指示燈會亮起。

- 2 檢查排檔桿是否在 P 檔位。

- 3 確實地踩住煞車踏板。

 和訊息將會顯示在多功能資訊顯示幕上。

如果未顯示，油電複合動力系統將無法啟動。

- 4 短暫且確實的按下 POWER 開關。

當操作 POWER 開關時，請短暫且確實的按下即可。不需持續按住開關。

若「READY」指示燈亮起，油電複合動力系統將會正常運作。

繼續踩著煞車踏板，直到「READY」指示燈亮起。

油電複合動力系統可在任何模式下啟動。

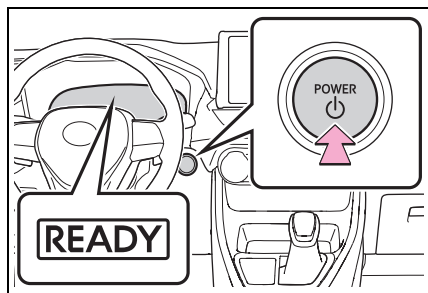

- 5 確認「READY」指示燈亮起。

若「READY」指示燈熄滅則車輛將無法移動。

#### ■ 如果油電複合動力系統無法啟動

- 可能是晶片防盜系統尚未解除。  
(→ P. 55)  
請聯絡 Toyota 保養廠。

- 如果多功能資訊顯示幕上出現啟動相關訊息，請讀取訊息並遵照指示操作。

- 如果使用機械鑰匙將車門解鎖，則無法以 Smart Entry 車門啓閉系統 & Push Start 引擎啓閉系統開啓油電複合動力系統。  
參考 P. 349 啟動油電複合動力系統。

然而，當智慧型鑰匙攜入車內且車門皆上鎖(→ P. 100)時，可以啟動油電複合動力系統。

#### ■ 外在環境溫度低時，例如冬天的行駛條件

油電複合動力系統時「READY」指示燈閃爍時間可能會很長。待「READY」指示燈維持亮起時，代表車輛隨時可準備起步。

#### ■ 油電複合動力車輛的特定警響和振動

→ P. 50

#### ■ 如果 12 V 電瓶沒電

油電複合動力系統無法使用 Smart Entry 車門啓閉系統 & Push Start 引擎啓閉系統來動。參考→ P. 350 來重新動油電複合動力系統。

#### ■ 智慧型鑰匙電池沒電

→ P. 94



### ■ 影響操作的情況

→ P. 115

### ■ Smart Entry 車門啓閉系統功能的注意事項

→ P. 116

### ■ 方向盤鎖定功能 (若有此功能)

- 引擎開關切換至 OFF 並將車門開啓及關閉時，由於方向盤鎖功能將使方向盤鎖住。再次按下引擎開關即可自動解除方向盤鎖。
- 當方向盤鎖定無法被解除時，多功能資訊顯示幕會顯示「Push Switch while Turning Steering Wheel in Either Direction」。檢查排檔桿已排入 P 檔位。在左右轉動方向盤的同時短暫且確切地按下引擎開關。

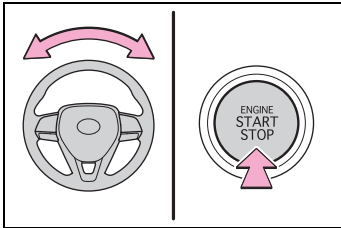

- 為了防止方向盤鎖定馬達過熱，如果引擎短時間重複發動和熄火，馬達的操作可能會受到限制。此時，請不要使引擎運轉。約 10 秒後，方向盤鎖定馬達將會恢復功能。

### ■ 如果 Smart Entry 車門啓閉系統 & Push Start 引擎啓閉系統故障

如果「Smart Entry & Start System Malfunction」/「Smart Key System Malfunction」顯示在多功能資訊顯示幕上時，表示系統可能發生故障。請立即將愛車送至 Toyota 保養廠檢查。

### ■ 如果「READY」指示燈未亮起

如果在執行車輛啟動的適當程序後「READY」指示燈仍未亮起，請立即洽詢 Toyota 保養廠。

### ■ 如果油電複合動力系統故障時

→ P. 54

### ■ 智慧型鑰匙電池

→ P. 303

### ■ 操作 POWER 開關

- 如果開關不是短暫且確實的按下，POWER 開關模式可能無法切換或油電複合動力系統可能不會啟動。
- 如果試圖在 POWER 開關關閉後，立即重新啟動油電複合動力系統，有時候油電複合動力系統可能不會啟動。在 POWER 開關關閉後，請等待數秒後再重新啟動油電複合動力系統。

### ■ 個人化

如果 Smart Entry 車門啓閉系統 & Push Start 引擎啓閉系統在個人化設定時被停用，請參考 → P. 349。

### ▲ 警告

#### ■ 啟動油電複合動力系統時

務必坐在駕駛座上啟動油電複合動力系統。啟動油電複合動力系統時，無論如何都不可踩下油門踏板。

否則，可能導致意外事故，進而造成死亡或嚴重傷害。

 注意

**■ 啓動油電複合動力系統時**

如果油電複合動力系統變得難以啓動，請立即將車輛送至 Toyota 保養廠檢修。

**■ POWER 開關故障的症狀**

如果 POWER 開關操作與平時稍有不同（例如開關卡住），這可能表示有故障，請立即聯絡 Toyota 保養廠。

### 關閉油電複合動力系統

- 1 車輛完全停止。
- 2 如果是駐車煞車在手動模式，設定駐車煞車。（→ P. 155）  
檢查駐車煞車指示燈是否亮起。
- 3 將排檔桿排至 P 檔位。
- 4 短暫且確實的按下 POWER 開關。

油電複合動力系統將會熄火且儀表顯示亦會熄滅。

- 5 釋放煞車踏板並確認多功能資訊顯示上未顯示「ACCESSORY」或「IGNITION ON」。

 警告

**■ 在緊急狀況下關閉油電複合動力系統**

- 當車輛行駛時，如果要在緊急狀況下停止油電複合動力系統運轉，按住 POWER 開關 2 秒以上或連續快按 3 次以上。

（→ P. 318）

然而，除非緊急狀況，否則行車時不可碰觸 POWER 開關。行駛時關閉油電複合動力系統不會導致轉向或煞車失控，但電動輔助的轉向系統會失效。如此將會使轉向困難，所以應該握住方向盤並在安全的狀況下儘速靠邊停車。

- 如果在車輛行駛時操作 POWER 開關，多功能資訊顯示幕會出現警示訊息且蜂鳴器也會響起。
- 在行駛時緊急關閉後要再動油電複合動力系統時，將排檔桿排至 N 檔位，短暫且確實的 POWER 開關。

## 切換 POWER 開關模式

在未踩下煞車踏板時，按下 POWER 開關即可切換電源模式（每按下一次開關，模式即會切換一次）。

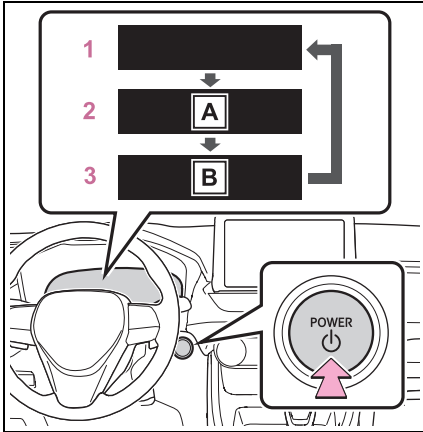

**A** 「ACCESSORY」

**B** 「IGNITION ON」

### 1 OFF\*

可以使用緊急警示燈。

### 2 ACC

可使用如音響系統等部份電器組件。

當多功能資訊整合顯示幕出現「ACCESSORY」。

### 3 ON

所有電器組件均可使用。

「IGNITION ON」將會顯示在多功能資訊整合顯示幕上。

\*：當排檔桿在 P 以外檔位，而欲關閉油電複合動力系統時，POWER 開關將會切換到 ACC 模式，而不是 OFF。

## ■自動電源關閉功能

如果車輛在 ACC 模式下 20 分鐘以上或在 ON 模式（油電複合動力系統未運轉）1 小時以上且排檔桿在 P 檔位，POWER 開關將自動關閉。然而，此功能無法完全避免 12 V 電瓶沒電。當油電複合動力系統未開啓時，不可長時間讓車輛處於 POWER 開關在 ACC 或 ON 模式下。

### ⚠ 注意

#### ■避免 12 V 電瓶沒電

- 不可在油電複合動力系統未運轉時，長時間讓 POWER 開關置於 ACC 或 ON 模式。
- 如果「ACCESSORY」或「IGNITION ON」顯示在多功能資訊整合顯示幕上，表示 POWER 開關未關閉。請關閉 POWER 開關後再離開車輛。

## 排檔桿在 P 以外檔位要將油電複合動力系統關閉時

如果排檔桿不在 P 檔位而要將油電複合動力系統關閉時，POWER 開關將會被切換至 ACC 模式，而不是 OFF。執行下列流程來關閉開關。

- 1 檢查已設定駐車煞車。
- 2 將排檔桿排入 P 檔位。
- 3 檢查多功能資訊顯示幕是否顯示「ACCESSORY」，然後再次短暫且確切地按下 POWER 開關。
- 4 確認多功能資訊顯示幕上的「ACCESSORY」或「IGNITION ON」已熄滅。

### 注意

#### ■ 避免 12 V 電瓶沒電

當排檔桿在 P 以外檔位時，不可關閉油電複合動力系統，如果油電複合動力系統在其他檔位關閉時，POWER 開關將不會關閉而是切換至 ACC 模式。如果車輛停留在 ACC 模式，12 V 的電瓶可能會沒電。

## EV 駕駛模式

於 EV 駕駛模式下，是透過油電複合動力電池（驅動電池）提供電力，並僅靠電動馬達（驅動馬達）來驅動車輛。

此模式可用於早晨及夜晚行經住宅區域或室內停車場時，而不會有噪音及廢氣排放的問題。

車輛接近警示系統作用時，車輛可能會發出警響。

## 操作說明

切換 EV 駕駛模式的開啓 / 關閉

當開 EV 駕駛模式時，EV 駕駛模式指示燈會亮起。以 EV 駕駛模式下按下開關，將會回到一般駕駛模式（使用汽油引擎和電動馬達）。

### ► 2WD 車型

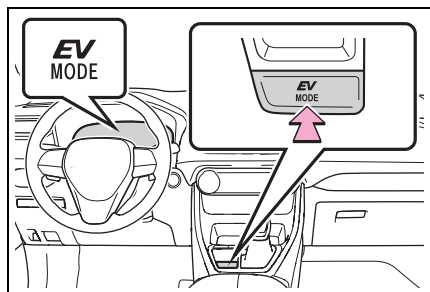

### ► 4WD 車型：

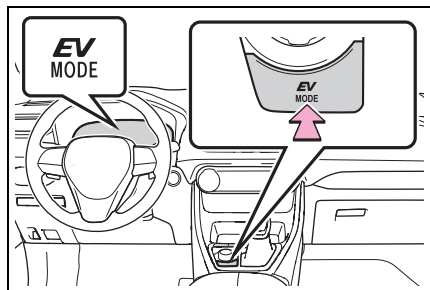

### ■ EV 駕駛模式無法切換至開啓的情況

在下列情況中，EV 駕駛模式可能會無法作用。如果無法作用，蜂鳴器將會聲響而訊息也將顯示在多功能資訊顯示幕上。

- 油電複合動力系統溫度太高。  
車輛停放在大太陽下後、陡坡行駛後或高速行駛後等。
- 油電複合動力系統溫度太低。  
車輛被長時間停放在約0°C以下的地方時。
- 汽油引擎正在暖車。
- 油電複合動力電池(驅動電池)電量低。  
能源監視器上的電池電量低。  
(→ P. 91)
- 車速過高。
- 重踩油門踏板或車輛在斜坡上等。
- 使用擋風玻璃除霧器時。

當 EV 駕駛模式可使用時，再使用 EV 駕駛模式。

### ■ 汽油引擎冷時切換 EV 駕駛模式

在冷引擎時啟動油電複合動力系統，引擎為了暖車會自動啟動一小段時間。

在此情況下，您可能無法切換 EV 駕駛模式。在油電複合動力系統已啟動且「READY」指示燈已亮起後，於引擎啟動前按下EV駕駛模式開關來切換至 EV 駕駛模式。

### ■ 自動取消 EV 駕駛模式

在 EV 駕駛模式作用時，汽油引擎會在下列情況中重新啟動引擎。當 EV 駕駛模式取消時，蜂鳴器會響起且 EV 駕駛模式指示燈會閃爍然後熄滅，多功能資訊顯示幕上也會出現訊息。

- 油電複合動力電池(驅動電池)電量低。  
能源監視器上的電池電量低。  
(→ P. 91)

- 車速過高。

- 重踩油門踏板或車輛在斜坡上等。  
行駛車輛一段時間後再切換至EV駕駛模式。

### ■ EV 駕駛模式可行駛的距離

EV 駕駛模式可行駛的距離從數百公尺到約 1 公里。當然需視車輛狀況而定來決定是否可以進入EV駕駛模式。

可行駛的距離會因油電複合動力電池電量及行駛條件而有所不同。

### ■ 燃油經濟性

油電複合動力系統的設計在正常行駛時，可達到最佳燃油經濟性(使用汽油引擎和電動馬達)。頻繁使用 EV 駕駛模式可能會使燃油經濟性較差。

### ⚠ 警告

#### ■ 行車時注意事項

當使用 EV 駕駛模式時，請特別小心周遭的車輛。因為沒有引擎聲音，會使行人、騎士或其他人們及其他車輛可能不會注意到您的車輛起步或是正在接近他們，所以要特別小心行駛。

## 油電複合動力變速箱

根據您的目的和情況來選擇檔位。

### 檔位目的與功能

檔位置	目的或功能
P	駐車 / 啟動油電複合動力系統
R	倒檔
N	空檔
D	一般行駛 *1
S	S 模式行駛 *2

\*1: 為改善油耗及降低噪音，一般行駛時，排檔桿應設定在 D 檔位。

\*2: 使用 S 模式選擇換檔範圍，您可以控制加速力及引擎煞車力。

#### ■ 以 ACC 全速域主動式車距維持定速系統 (含 Stop & Go) 行駛時

即使執行下列操作想獲得引擎煞車力，因為 ACC 全速域主動式車距維持定速系統 (含 Stop & Go) 未被取消，引擎煞車力也不會作用。

- 在以 D 或 S 模式行駛時，降檔至 5 或 4 檔。
- 以 D 檔位行駛時切換駕駛模式到 SPORT 模式。(→ P. 210)

#### ■ 限制急遽起步 (檔位誤入動力限制系統)

→ P. 143

#### 警告

##### ■ 行經溼滑路面時

小心，突然的降檔和加速，可能會導致車輛側滑或打滑。

#### 注意

##### ■ 油電複合動力電池(驅動電池)充電

如果排檔桿在 N 檔位，即使引擎發動時，油電複合動力電池也將無法充電。因此，若排檔桿在 N 檔位過久，油電複合動力電池會沒電，這將導致車輛無法啟動。

## 使用排檔桿變換檔位

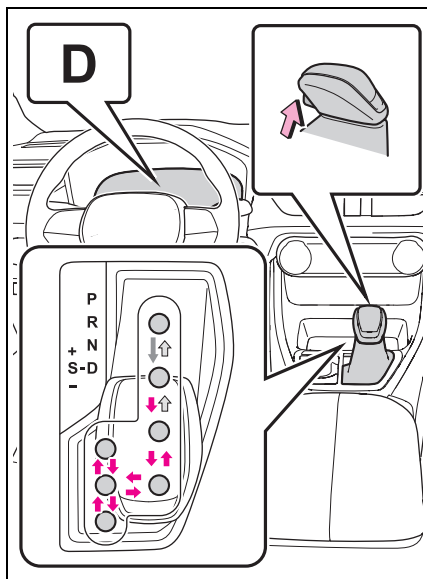

← 當 POWER 開關在 ON 模式

並且踩下煞車踏板時\*，按下排檔桿上的釋放按鈕來排檔。

← 按下排檔桿上的釋放按鈕來排檔。

← 使用排檔桿變換檔位。

排檔桿在 P 與 D 檔位之間切換時，請務必確認車輛已完全停止且煞車踏板被踩下。

\*：為了讓車輛能夠排到 P 檔位，必須在按下排檔釋放按鈕前踩下煞車踏板。如果排檔釋放按鈕先被按下，排檔鎖定無法被釋放。

## ■ 排檔桿鎖定系統

排檔桿鎖定系統為防止車輛起步時意外操作排檔桿的系統。

POWER 開關在 ON 模式，踩下煞車踏板並且按下排檔釋放按鈕時，排檔桿才可由 P 檔位排出。

## ■ 如果排檔桿無法排出 P 檔位

首先，確認是否有踩下煞車踏板。如果即使踩下煞車踏板及按下排檔釋放按鈕後，排檔桿仍然無法移動，排檔桿鎖定系統可能故障。請立即將愛車送至 Toyota 保養廠檢查。

下列步驟可作為排檔桿無法操作的緊急處置：

解除排檔桿鎖定：

- 1 拉起駐車煞車開關，以確認已設定駐車煞車。(→ P. 155)
- 2 關閉 POWER 開關。
- 3 踩下煞車踏板。
- 4 使用平口螺絲起子或類似工具將飾蓋挖起。為避免損傷到飾蓋，請將平口螺絲起子的頂端用布包住。

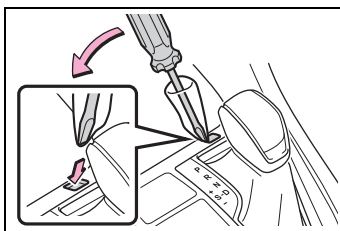

- 5 按位換檔鎖定按鈕，然後按下排檔桿上按鈕。排檔桿可在兩個按鈕同時被按下時移動。

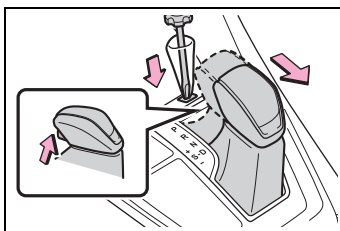



**警告****■ 為避免排檔桿鎖定解除時發生意外**

在壓下排檔桿鎖定解除按鈕前，務必設定駐車煞車並踩住煞車踏板。如果壓下排檔桿鎖定解除按鈕且排檔桿被排出P檔位而意外踩下油門踏板而非煞車踏板時，車輛可能會突然起步，可能導致意外而造成死亡或嚴重傷害。

**選擇駕駛模式**

→ P. 210

**在 S 檔位變換檔數**

排檔桿在 S 檔位時，排檔桿或換檔撥片 (如有此配備) 可依以下方式操作：

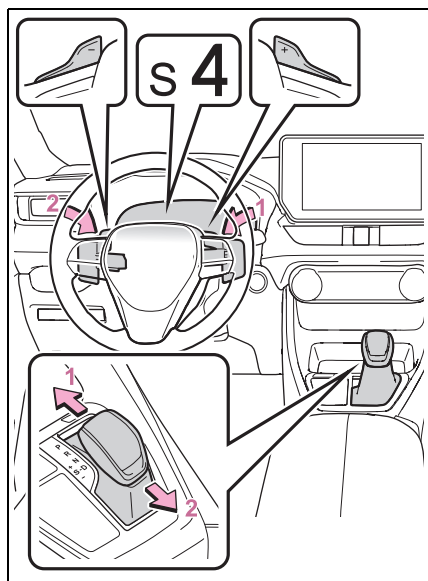

- 1 升檔
- 2 降檔

選擇檔數，從 S1 到 S6 將會顯示在儀表板上。

S 模式下的初始檔數根據車速自動設置為 S3、S4 或 S5。

**■ S 模式**

您可選擇 6 段的加速力及引擎煞車力。

- 較低的檔數會比較高的檔數提供較大的加速力及引擎煞車力，且引擎轉速也會較高。
- 為防止引擎轉速過高，當檔數為 4 或更低時，可能會自動升檔。
- 當檔數為 4 或更低時，將排檔桿往「+」方向將檔數設置為 6。

**■ 降檔限制警示蜂鳴器**

為協助確保安全及行駛性能，降檔操作有時會受到限制。在某些狀況下，即使是操作排檔桿或換檔撥片 (若有此配備) 也無法降檔 (蜂鳴器會響兩聲)。

**■ 如果排檔桿排入 S 檔位後，「S」指示燈未亮起或顯示「D」指示燈**

此表示變速箱系統可能發生故障。請立即將車輛送至 Toyota 保養廠檢查。

(在這種情況下，系統將把排檔桿視為在 D 檔位下作用)



## 方向燈控制桿

### 操作說明

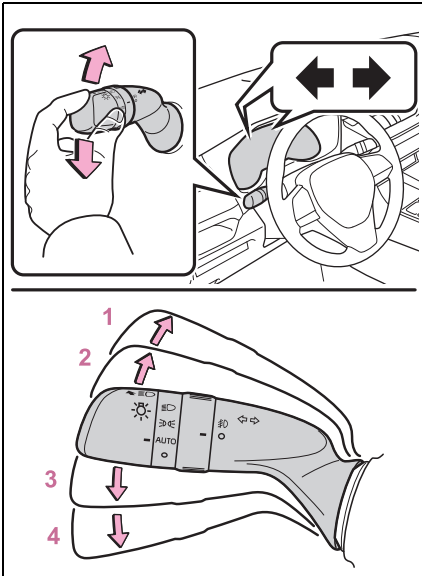

- 1 右轉
  - 2 向右變換車道 (將控制桿扳動少許然後放開)
- 右側方向燈會閃 3 次。
- 3 向左變換車道 (將控制桿扳動少許然後放開)
- 左側方向燈會閃 3 次。
- 4 左轉

■ 方向燈只可在下列狀況使用  
POWER 開關在 ON。

■ 如果指示燈閃爍比平常快  
請檢查前或後方向燈泡有無燒毀。

■ 如果方向燈在車道變換完成前停止閃爍

請再次操作控制桿。

■ 要在變換車道時停止方向燈閃爍  
請操作控制桿至相反方向。

## 駐車煞車

駐車煞車可手動或自動來設定和解除。

在自動模式下，駐車煞車會依據排檔桿位置自動設定或釋放。同時，即使在自動模式，駐車煞車還是可以被手動設定或釋放。

### 操作說明

#### ■ 使用手動模式

駐車煞車可手動作用和釋放。

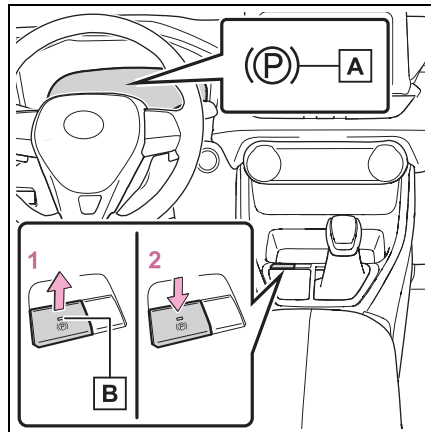

**A** 駐車煞車指示燈

**B** 駐車煞車開關指示燈

#### 1 拉起開關來設定駐車煞車

駐車煞車指示燈和駐車煞車燈會亮起。

行駛時如果出現緊急狀況且需要作動駐車煞車時，請拉住駐車煞車開關。

#### 2 按下開關來釋放駐車煞車

· 踩住煞車踏板時操作駐車煞車開關。

- 使用駐車煞車自動釋放功能，透過踩下油門踏板來釋放駐車煞車。使用此功能時，緩慢踩下油門踏板。(→ P. 156)

確認駐車煞車指示燈和駐車煞車開關指示燈均已熄滅。

如果駐車煞車指示燈和駐車煞車開關指示燈閃爍，請再次操作開關。(→ P. 329)

### ■ 開啓自動模式

車輛停止時，拉住駐車煞車開關直到蜂鳴器響起及訊息出現在多功能資訊顯示幕

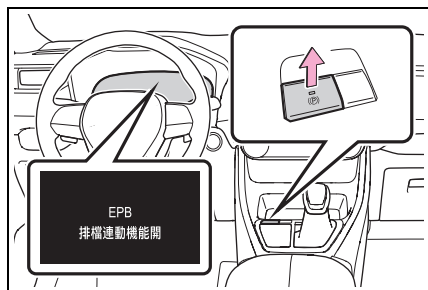

當自動模式打開時，駐車煞車的操作如下。

- 排檔桿排出P檔位時，駐車煞車將會解除，駐車煞車指示燈和駐車煞車燈會熄滅。
- 排檔桿排入P檔位時，駐車煞車將會設定，駐車煞車指示燈和駐車煞車燈會亮起。

踩下煞車踏板並車輛停止時再操作排檔桿。

如果排檔桿移動過快或煞車踏板未用力踩下，自動功能可能無法運行。在這種情況下，手動使用駐車煞車。(→ P. 155)

### ■ 關閉自動模式

當車輛停止時並踩下煞車踏板時，拉住駐車煞車開關直到蜂鳴器響起及在多功能資訊顯示幕上出現訊息。



### ■ 操作駐車煞車

- 當POWER開關未在ON時，駐車煞車無法使用駐車煞車開關釋放。
- 當POWER開關未在ON時，自動模式(自動駐車煞車設定及釋放駐車煞車)無法作動。

### ■ 駐車煞車自動釋放功能

當滿足下列所有條件時，可以踩下油門踏板來釋放駐車煞車。

- 駕駛座車門關閉
- 駕駛者繫上安全帶
- 排檔桿在前進或倒退檔位
- 故障指示燈或是煞車系統警示燈未亮。

踩下油門踏板時，請緩慢踩下。

如果自動釋放功能無法作動，使用手動釋放功能來解除駐車煞車。

當排檔桿從P檔排出時，駐車煞車會自動釋放。

### ■ 駐車煞車自動設定功能

下列條件下駐車煞車將會自動設定：

- 未踩下煞車踏板時
- 駕駛側車門開啟
- 駕駛者未繫上安全帶
- 排檔桿不在 P 或 N 檔位
- 故障指示燈或是煞車系統警示燈未亮

### ■ 如果多功能資訊顯示幕顯示「Parking Brake Temporarily Unavailable」

如果駐車煞車在短時間內重複操作，系統可能會限制操作以避免過熱。如果發生此情況，請避免操作駐車煞車。約 1 分鐘後即會恢復正常操作。

### ■ 如果多功能資訊顯示幕顯示「Parking Brake Unavailable」

操作駐車煞車開關。如果在操作開關數次後訊息沒有消失，系統可能發生故障。請立即將車輛送到 Toyota 保養廠檢查。

### ■ 操作駐車煞車的聲音

操作駐車煞車時，可能會聽到馬達聲（呼呼聲）。這並非表示故障。

### ■ 駐車煞車指示燈和駐車煞車開關指示燈

- 依據 POWER 開關模式，駐車煞車指示燈和駐車煞車開關指示燈將如下所述亮起並持續亮著：  
ON: 保持亮起直到駐車煞車釋放。  
未在 ON: 亮起約 15 秒鐘。
- 當 POWER 開關切換至「OFF」位置且設定駐車煞車時，駐車煞車指示燈和駐車煞車開關指示燈會亮起約 15 秒鐘。這並非表示故障。

### ■ 當駐車煞車開關故障時

自動模式（自動設定及釋放煞車）將會開。

### ■ 停駐車輛

→ P. 138

### ■ 駐車煞車作動警告蜂鳴器

車輛行駛時如果駐車煞車仍未釋放，蜂鳴器將會響起。多功能資訊顯示幕會顯示「Parking Brake ON」（在車速達到 5 km/h）。

### ■ 如果煞車系統警示燈亮時

→ P. 326

### ■ 在冬季使用時

→ P. 220

## 警告

### ■ 車輛停放時

不可將兒童單獨留在車內。駐車煞車可能會意外釋放，並且可能會造成車輛突然移動，進而導致意外事故並造成嚴重的傷害或死亡。

### ■ 電子式駐車煞車開關

不可放置任何物品靠近駐車煞車開關。該物品可能會與開關產生干涉，並可能導致駐車煞車無預期作動。

### ■ 駐車煞車自動設定功能

請勿使用自動駐車煞車接合功能代替正常煞車駐車。此功能之設計在降低因駕駛者忘記接合駐車煞車而發生碰撞的風險。過度依賴此功能來安全停放車輛可能會導致死亡或嚴重的事故。

## 注意

### ■ 車輛停放時

離開車輛前，請將排檔桿排至 P 檔位、作動駐車煞車並確認車輛不會移動。

### ■ 系統故障時

將車輛停在安全地方並確認警示訊息。

### ■ 12 V 電瓶沒電時

駐車煞車系統無法作動。  
(→ P. 350)

### ■ 駐車煞車因故障無法釋放時

若在駐車煞車未釋放的情況下行駛車輛，將會導致煞車組件過熱，進而影響煞車性能並增加煞車磨損。請立即將愛車送至 Toyota 保養廠檢查。

## Auto Hold 自動定車煞車系統

系統開啓並踩下煞車踏板以停止車輛時，若排檔桿位於 D 檔、S 檔或 N 檔位，Auto Hold 自動定車煞車系統會持續保持煞車作用。排檔桿位於 D 檔或 S 檔位時踩下油門踏板，系統會解除煞車以使車輛平順的起步。

## 啓用系統

啓用 Auto Hold 自動定車煞車系統，Auto Hold 自動定車煞車系統就緒指示燈 (綠色) **A** 會亮起。系統保持煞車時，Auto Hold 自動定車煞車系統作動指示燈 (黃色) **B** 會亮起。

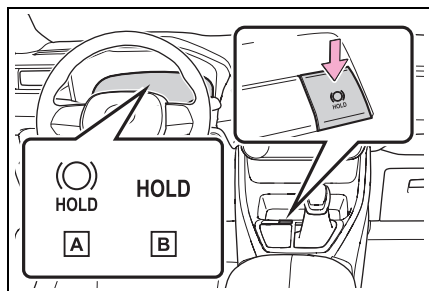

### ■ Auto Hold 自動定車煞車系統作用條件

Auto Hold 自動定車煞車系統在下列條件會無法作用：

- 駕駛座車門未關閉。
- 駕駛人未繫安全帶。
- 駐車煞車已接合。

若發生上述任一狀況，則 Auto Hold 自動定車煞車系統會關閉，且 Auto Hold 自動定車煞車系統待命指示燈也會熄滅。此外，若在 Auto Hold 自動定車煞車系統功能作用時發生其中一個狀況，則警示蜂鳴器會響起，警示訊息也會顯示在多功能資訊顯示幕上。駐車煞車將會自動作動。

### ■ Auto Hold 自動定車煞車系統功能

- Auto Hold 自動定車煞車系統功能作用時，如果煞車踏板釋放約 3 分鐘，駐車煞車將會自動作動。在此情況下，蜂鳴器會響起且警示訊息會顯示在多功能資訊顯示幕上。
- 要在 Auto Hold 自動定車煞車系統功能作用時關閉系統，請確實踩下煞車踏板後再按一次按鈕即可。
- 車輛在陡坡時，Auto Hold 自動定車煞車系統功能可能會無法煞住車輛。在此情況下，可能需要靠駕駛者踩下煞車踏板。警告蜂鳴器會響起且多功能資訊顯示幕也會通知駕駛人此情況。如果多功能資訊顯示幕上出現警示訊息，請讀取訊息並遵照指示操作。

### ■ 於 Auto Hold 自動定車煞車系統作用時，自動作動駐車煞車

執行下列任一操作來釋放駐車煞車：

- 踩下油門踏板（如未繫安全帶時，駐車煞車將不會自動釋放）。
- 踩住煞車踏板時操作駐車煞車開關。

確認駐車煞車指示燈有熄滅。

（→ P. 155）

### ■ 何時須將車輛送至 Toyota 保養廠檢查。

當即使按下 Auto Hold 自動定車煞車系統開關並符合操作條件，可是該系統的待命指示燈（綠色）卻不會亮，該系統也許發生故障。請立即將車輛送至 Toyota 保養廠檢修。

### ■ 如果多功能資訊顯示幕上顯示「Brake Hold Malfunction Press Brake to Deactivate Visit Your Dealer」或「Brake Hold Malfunction Visit Your Dealer」

此系統可能發生故障。請立即將車輛送到 Toyota 保養廠檢查。

### ■ 警示訊息及蜂鳴器

警示訊息及蜂鳴器是用來指示系統故障或通知駕駛人有關的注意事項。如果多功能資訊顯示幕上出現警示訊息，請讀取訊息並遵照指示操作。

### ■ 若 Auto Hold 自動定車煞車系統作用指示燈閃爍

→ P. 329

### 警告

#### ■ 車輛在陡坡時

在陡坡上使用 Auto Hold 自動定車煞車系統應特別謹慎。因為在此情況下，Auto Hold 自動定車煞車系統可能無法煞住車輛。

此外，系統會視斜坡角度而可能不作動。

#### ■ 車輛停在濕滑的路面上

因車輛抓地力的關係，系統會無法使車輛停駐。所以在濕滑路面上不可使用此系統。

### 注意

#### ■ 車輛停放時

Auto Hold 自動定車煞車系統並非設計用於長時間的停駐車輛。在 Auto Hold 自動定車煞車系統作用時關閉 POWER 開關，煞車會被釋放，並導致車輛移動。所以在操作 POWER 開關前，應踩下煞車踏板、作動駐車煞車並將排檔桿排至 P 檔位。



## 頭燈開關

頭燈可以手動或自動方式操作。

## 開啓頭燈

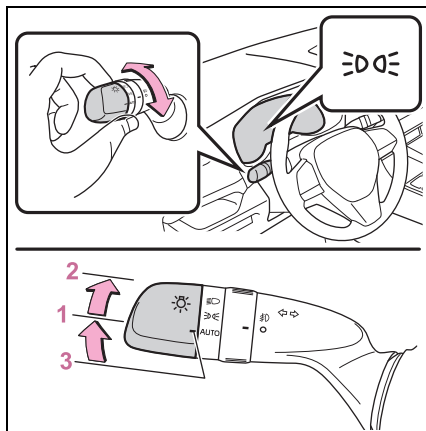
轉動  控制桿末端以開啓頭燈：



- 1  開啓前位置燈、尾燈、牌照燈及儀表燈。
- 2  開啓頭燈及上述所有燈光。
- 3 AUTO 頭燈、日行燈及其他燈光自動開啓及關閉。

### ■ 何時可使用 AUTO 模式

POWER 開關在 ON。

### ■ 日行燈系統

在白天行駛時，為了使你的愛車更容易被其他駕駛人察覺，即使頭燈開關在 AUTO 位置，每當油電複合動力系統啓動且駐車煞車釋放後，日行燈即會自動亮起（亮度較前位置燈亮）。日行燈並非為夜間使用而設計。

### ■ 頭燈控制感知器

如果有異物附在感知器上或感知器被擋風玻璃上附著的物件遮蓋，則感知器可能會無法正常作用。這樣作會使感知器偵測車外燈光的亮度時受到干擾，並可能造成自動頭燈系統功能不正常。

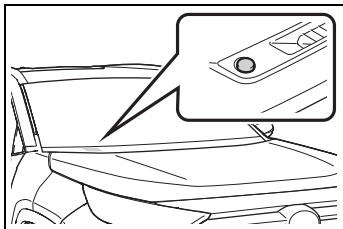

### ■ 自動燈光關閉系統

- 燈光控制開關在  $\text{D}$  或  $\text{E}$  時：  
當 POWER 開關切換到 ACC 模式或關閉時，頭燈及前霧燈會自動關閉。
- 燈光控制開關在 AUTO 時：  
當 POWER 開關切換到 ACC 模式或關閉時，頭燈及所有照明會自動關閉。

要再次開啓燈光，請將 POWER 開關切換至 ON 模式，或將燈光控制開關切換至  $\text{O}$  或 AUTO 位置然後再切換回  $\text{D}$  或  $\text{E}$  位置。

### ■ 燈光提醒蜂鳴器

當 POWER 開關切換至 OFF 模式並開啓駕駛座車門時，如果燈光仍開著，則蜂鳴器會響起。

### ■ 自動頭燈水平調整系統

系統會依據乘客人數及車輛的裝載情況自動調整頭燈水平高度，以免妨礙其他駕駛人及行人。

### ■ 12 V 電瓶 - 省電功能

為了避免車輛的電瓶電力耗盡，當 POWER 開關 OFF 時若頭燈開關位於  $\text{E}$  位置，電瓶省電功能就會運作並自動於 20 分鐘後將其關閉。

執行以下任一動作時，電瓶省電功能就會取消一次，然後重新啓用。在電瓶省電功能重新啓用後，所有照明就會在大約 20 分鐘後自動關閉。

- 操作燈光控制開關
- 車門開啓或關閉

### ■ 如果「Headlight System Malfunction Visit Your Dealer」顯示在多功能資訊整合顯示幕上

此系統可能發生故障。請立即將車輛送到 Toyota 保養廠檢查。

### ■ 個人化

設定 (例如：燈光感知器靈敏度) 可以變更。  
(個人化功能：→ P. 369)

### ⚠ 注意

#### ■ 避免 12 V 電瓶沒電

當油電複合動力系統關閉時，不可長時間使用燈光。

## 開啓遠光燈

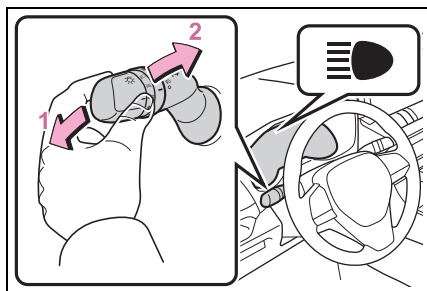

**1** 頭燈亮起時，將控制桿往離您的方向推即可開啓遠光燈。

將控制桿往您自身方向拉回中央點即可關閉遠光燈。

**2** 將控制桿往您自身方向拉亦可使遠光燈亮起（閃亮）。

此時，不論頭燈是否開啓，遠光燈都會閃一下。

## 頭燈延遲關閉系統 (若有此配備)

此系統可使頭燈在 POWER 開關關閉後繼續點亮 30 秒鐘。

在 POWER 開關關閉後，及燈光控制開關在 AUTO 或  位置時，將控制桿拉向自己再放開。

將控制桿往您自身方向拉並釋放來關閉燈光。

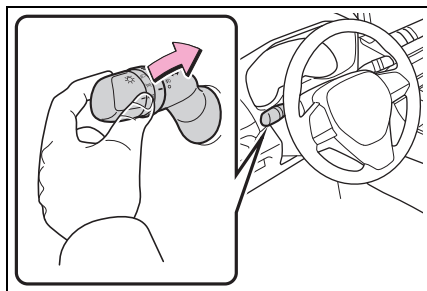

## AHB 智慧型遠光燈自動 切換系統

AHB 智慧型遠光燈自動切換系統利用車內攝影機感知器來感知街道燈光和前車燈光的亮度，並於必要時自動開啓或關閉遠光燈。

### 警告

#### ■ AHB 智慧型遠光燈自動切換系統的限制

不可依賴 AHB 智慧型遠光燈自動切換系統。務必安全駕駛，小心觀察四周並於必要的時候手動開啓或關閉遠光燈。

#### ■ 為避免 AHB 智慧型遠光燈自動切換系統不正常的作動

車輛不可超載。

## 作動 AHB 智慧型遠光燈自 動切換系統

**1** 按下 AHB 智慧型遠光燈自動切換系統開關。

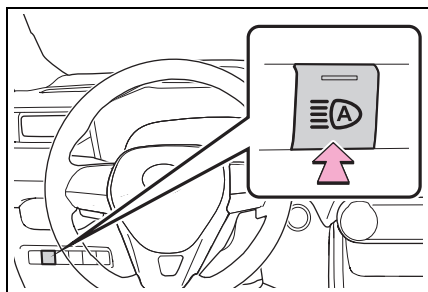

**2** 將頭燈開關轉至 AUTO 或 .



頭燈自動開啓時，AHB 智慧型遠光燈自動切換系統指示燈將亮起。

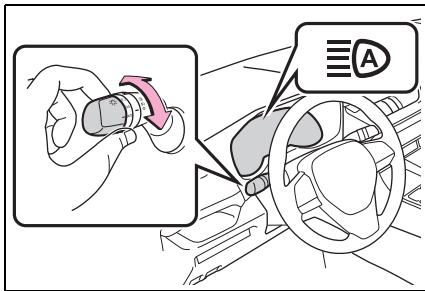

### ■ 遠光自動開啓或關閉的狀況

● 當下列條件均符合時，遠光燈將會自動亮起 (約 1 秒鐘後)：

- 車速約在 30 - 40 km/h 或以上。
- 車輛前方區域昏暗。
- 前車未開啓頭燈或尾燈。
- 在前方道路只有少許路燈。

● 下列任一狀況符合時，遠光燈將自動關閉：

- 車速降至約 25-30 km/h。
- 車輛前方區域不夠昏暗。
- 前車頭燈或尾燈開啓。
- 在前方道路有相當多路燈。

### ■ 攝影機感知器偵測資訊

● 在下列情況，遠光燈可能不會自動關閉：

- 來車突然從彎道出現時
- 另一輛車切入前方時
- 前車因連續彎道、分隔島或路樹而從視線中隱藏。
- 前車從寬闊道路上的遠方車道出現時。
- 前車無照明時。

● 如果偵測到前車使用霧燈而未使用頭燈，遠光燈可能會關閉。

● 房屋照明、路燈、紅色交通信號及廣告或標誌照明可能會導致遠光燈切換至近光燈時，或近光燈仍然開啓。

● 下列因素可能影響開啓或關閉遠光燈的時間。

- 前車的頭燈、霧燈及尾燈亮度
- 前車的移動與方向
- 前車僅作動單側燈光時
- 前車為兩輪車時
- 路況 (坡度、彎道、路面狀況等)
- 乘客數及行李數量

● 駕駛人未預期到時，遠光燈可能開啓或關閉。

● 可能未偵測到自行車或相似物體。

● 在以下情況，系統可能不能夠準確偵測到周遭亮度。此可能導致近光燈仍然亮起，或遠光燈造成行人、前車或其他人困擾。在這些情況下，請手動切換近光燈與遠光燈。

- 在惡劣天氣 (下雨、下雪、起霧及沙塵暴等)。
- 擋風玻璃被霧、煙、冰及污垢等遮蔽。
- 擋風玻璃破裂或損壞
- 攝影機感知器變形或髒污
- 攝影機感知器的溫度過高時
- 環境亮度和頭燈、尾燈或霧燈相同。
- 前方車輛的頭燈或尾燈關閉、骯髒、改變了顏色或未對準時
- 本車被前車激起的水、雪、灰塵等物體擊中時
- 行經間歇性改變明暗的區域
- 當頻繁且重複的行經上升/下降道路，或道路路面粗糙，巔簸或不平坦 (像是鋪石子路、碎石小路等等)。

- 頻繁並反覆的行經彎道或行駛在彎曲的道路。
- 車子前方有高反射物體，例如標誌或鏡子
- 前車的背面有高反射物體，例如卡車上的貨櫃
- 車輛的頭燈受損或髒汙，或未確實校準。
- 車輛因輪胎漏氣，拖車拖吊等而傾斜。
- 遠光燈與近光燈異常重複切換。
- 駕駛人需要知道遠光燈可能導致其他駕駛人或附近行人的困擾

### ■ 如果「Headlight System Malfunction Visit Your Dealer」顯示在多功能資訊整合顯示幕上

此系統可能發生故障。請立即將車輛送到 Toyota 保養廠檢查。

## 手動開啓 / 關閉遠光燈

### ■ 切換到遠光燈

將控制桿推離自己，AHB 智慧型遠光燈自動切換系統指示燈會熄滅，遠光燈指示燈會亮起。

將控制桿拉回原來的位置以作動 AHB 智慧型遠光燈自動切換系統。

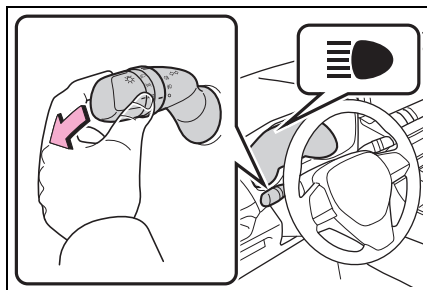

### ■ 切換到近光燈

按下 AHB 智慧型遠光燈自動切換系統開關。

AHB 智慧型遠光燈自動切換系統指示燈會熄滅。

按下開關來使 AHB 智慧型遠光燈自動切換系統再次作動。

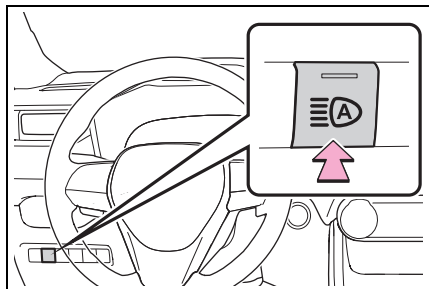

### ■ 暫時切換到近光燈

將控制桿拉向自己再回復到原來的位置。

當控制桿拉向自己時，遠光燈會亮起，然而，控制桿回復到原始位置後，近光燈會恆亮一段時間。然後，AHB 智慧型遠光燈自動切換系統將會再次作動。

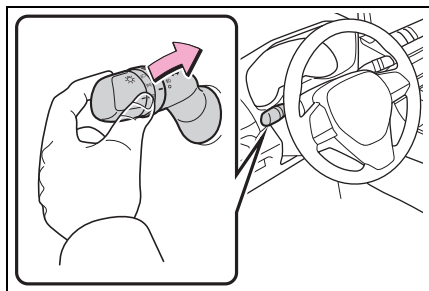

### ■ 暫時切換到近光燈

當遠光燈可能對附近的其他駕駛或行人造成問題或困擾時，建議切換到近光燈。

## 霧燈開關

霧燈可以改善惡劣行駛狀況時(例如：在下雨或霧中)的能見度。

### 操作程序

#### ▶ 前霧燈和後霧燈開關

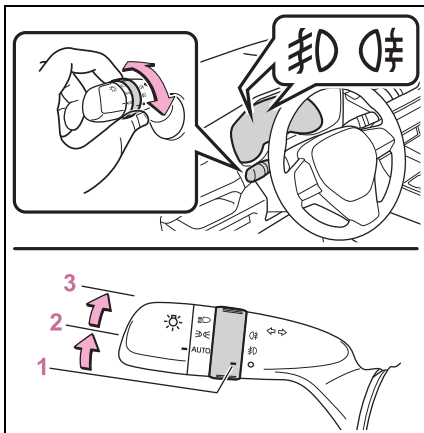

- 1 ○ 關閉前及後霧燈
- 2 霧 開啓前霧燈
- 3 霧 開啓前及後霧燈

放開開關轉環時，轉環即會回到霧位置。

再次操作開關轉環，僅會關閉後霧燈。

#### ■ 霧燈只可在下列狀況使用

前霧燈：開啓頭燈或前位置燈時。

後霧燈：前霧燈開啓時。

## 擋風玻璃雨刷及噴水器

操作雨刷控制桿能夠使用自動及手動操作雨刷會或者使用噴水器。

### ⚠ 注意

#### ■ 擋風玻璃乾燥時

不可使用雨刷，以免刮傷擋風玻璃。

### 操作雨刷控制桿

如下所示操作 控制桿以操作雨刷或噴水器：

#### ▶ 間歇擋風玻璃雨刷

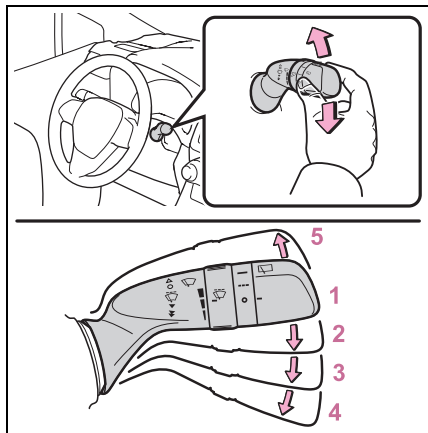

- 1 ○ 關閉
- 2 間歇作動
- 3 ▼ 低速作動
- 4 ▼ 高速作動
- 5 △ 單掃作動

選擇間歇雨刷時，可調整雨刷間歇作動時間。

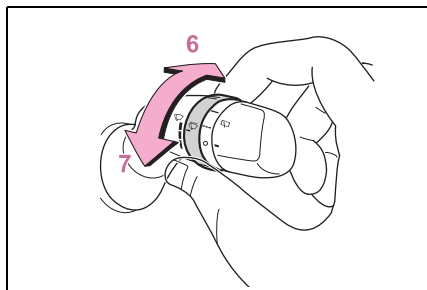

**6** 增加間歇雨刷作動頻率

**7** 減少間歇雨刷作動頻率

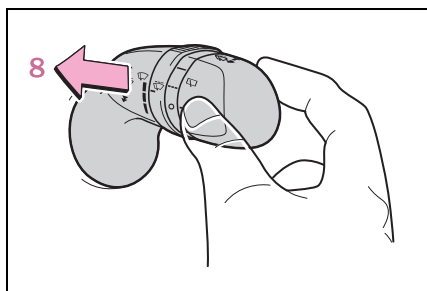

**8**  噴水器 / 雨刷連結作動

拉起控制桿以作動雨刷及噴水器。在噴水器作動後，雨刷將會自動作動一段時間

### ► 雨滴感應式雨刷

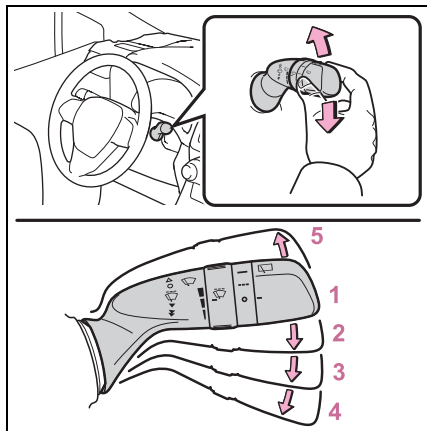

**1** ○ 關閉

**2** AUTO 雨滴感應式作動

**3** ▼ 低速作動

**4** ▼▼ 高速作動

**5** △ 單掃作動

選擇「AUTO」時，感知器偵測到下雨，雨刷將會自動作動。系統會根據降雨量及車速自動調整雨刷掃動間隔時間。

選擇 AUTO 時，可以調整感知器的靈敏度。

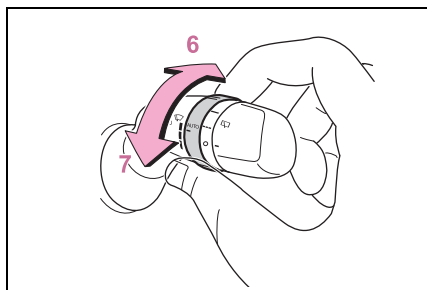

**6** 提高靈敏度

**7** 降低靈敏度

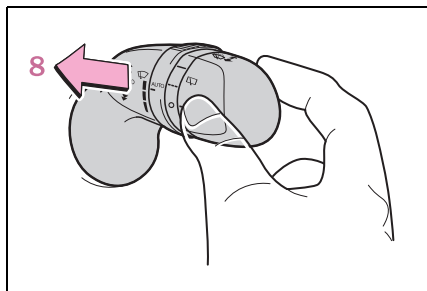

### 8 噴水器 / 雨刷都作動

拉動控制桿以作動雨刷及噴水器。  
在噴水器作動後，雨刷將會自動作動數次。

### ■ 擋風玻璃雨刷及噴水器只可在下列狀況使用

POWER 開關在 ON。

#### ■ 車速對雨刷作動的影響

##### ▶ 配備間歇微調式車型

當車輛靜止且擋風玻璃雨刷選擇在低速作動時，雨刷作動將從低速切換到間歇（當雨刷間隔調到最高時，模式不會切換）。

##### ▶ 配備雨滴感應式車型

當車輛靜止且擋風玻璃雨刷選擇在低速作動時，雨刷作動將從低速切換到間歇（當感知器靈敏度調整到最高時，模式不會切換）。

#### ■ 雨滴感知器

- 雨滴感知器偵測雨滴量。

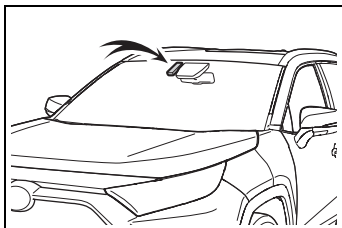

- 當POWER開關在ON模式時，若雨刷開關切換到「AUTO」位置時，雨刷會作動一次以表示「AUTO」模式已作動。

- 如果將雨刷靈敏度調高，則雨刷會操作一次來指示改變的靈敏度。

- 如果雨滴感知器的溫度超過 85°C 或低於 -15°C，則可能發生無法自動作動。此時，要作動雨刷時，請將雨刷開關轉至「AUTO」以外的任何模式。

### ■ 如果擋風玻璃噴水器無法噴灑清洗液

如果噴水器儲液筒內仍有清潔液，請檢查噴水器噴嘴是否堵塞。

### 警告

#### ■ 擋風玻璃雨刷使用「AUTO」模式時的注意事項

如果感知器被觸碰或擋風玻璃在「AUTO」模式下受到震動時，擋風玻璃雨刷可能會突然作動。請小心手指或其他物品，以免被擋風玻璃雨刷夾住。

#### ■ 噴水器清洗液使用注意事項

擋風玻璃冷時，不可使用噴水器清洗液直到擋風玻璃變溫暖。噴水器清洗液可能會凍結在擋風玻璃上，而造成能見度下降。此行為可能造成意外事故，進而導致死亡或嚴重傷害。

### ⚠ 注意

#### ■ 噴水器儲液筒無清洗液時

不可持續操作開關，否則可能會造成噴水器清洗液泵過熱。

#### ■ 噴嘴阻塞時

此時，請聯絡 Toyota 保養廠。  
不可試圖用針或其他物體來清噴嘴。如此將造成噴嘴損壞。

#### ■ 避免 12 V 電瓶沒電

當油電複合動力系統關閉時，請避免長時間使用雨刷。

## 後窗雨刷及噴水器

操作雨刷控制桿能操作雨刷或者使用噴水器。

### ⚠ 注意

#### ■ 後窗乾燥時

不可使用雨刷，以免刮傷後窗。

## 操作雨刷控制桿

操作  開關來操作後窗雨刷如下：

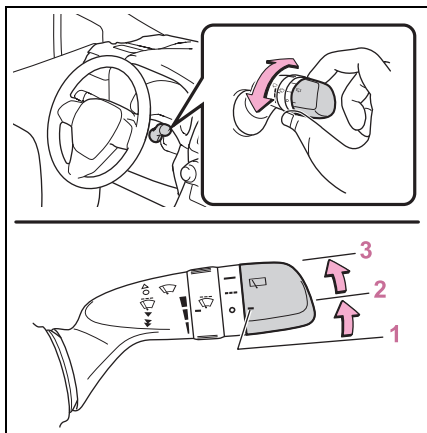

- 1 ○ 關閉
- 2 --- 間歇作動
- 3 — 一般作動

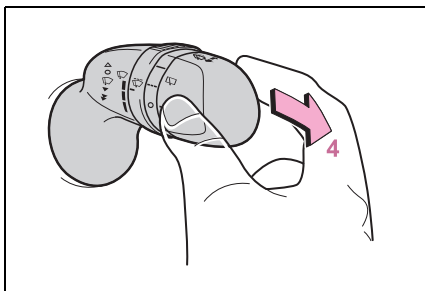

#### 4 噴水器 / 雨刷都作動

推動控制桿以作動雨刷及噴水器。  
在噴水器作動後，雨刷將會自動作動數次。

#### ■ 後窗雨刷及噴水器只可在下列狀況使用

POWER 開關在 ON。

#### ■ 如果噴水器無法噴灑清洗液

如果噴水器儲液筒內仍有清潔液，則檢查噴水器噴嘴是否堵塞。

#### ■ 尾門開啓連接後窗雨刷停止功能

當後窗雨刷作動時，若是在車輛停止時開尾門，後窗雨刷會停止作動防止任何靠近車輛的人被雨刷的水潑到。當尾門被關回的時候，雨刷會回復作用。\*

\*: 這些個人化設定須交由 Toyota 保養廠實施。

#### ■ 倒車連結的後窗雨刷功能

當排檔桿排到倒檔時若前擋風玻璃雨刷正在作動，後窗雨刷會作動一次。

#### ■ 個人化

倒車連結功能設定可以被改變。  
(個人化功能：→ P. 369)

#### 注意

##### ■ 噴水器儲液筒無清洗液時

不可持續操作開關，否則可能會造成噴水器清洗液泵過熱。

##### ■ 噴嘴阻塞時

此時，請聯絡 Toyota 保養廠。  
不可試圖用針或其他物體來清噴嘴。如此將造成噴嘴損壞。

##### ■ 避免 12 V 電瓶沒電

當油電複合動力系統關閉時，請避免長時間使用雨刷。

##### ■ 雨刷片

● 雨刷使用狀況，因天候、環境空污情況，可能因前擋風玻璃附著油膜或鱗汙，於雨刷作動時產生跳動、異音及刷不乾淨的現象，乃屬正常，請盡速至 Toyota 保養廠實施必要的清潔或更換雨刷片。

● 擋風玻璃乾燥、鱗汙或有灰塵時，請勿使用雨刷，以免刮傷擋風玻璃。。

## 開啓油箱蓋

請按照下列步驟開啓油箱蓋：

### 加油之前

- 關閉所有車門及車窗，並關閉 POWER 開關。
- 確認燃油的種類。

### ■ 燃油種類

→ P. 369

### ■ 無鉛汽油的油箱口

為避免加入不正確的汽油，您愛車的加油口僅允許無鉛汽油泵的特殊油槍插入。

### 警告

#### ■ 車輛加油時

加油時請務必遵守下列注意事項，否則可能會導致死亡或嚴重傷害。

- 在您離開車子要開啓加油蓋前，請先觸摸未噴漆的金屬表面以釋放任何靜電。加油前釋放靜電是很重要的，因為靜電引起的火花會引燃加油當中蒸發出來的油氣。
- 握緊油箱蓋的把手，然後慢慢地將其轉開取下。  
油箱蓋旋鬆時，可能會聽到嘶嘶聲。等到沒有任何聲音時，才可以將油箱蓋完全旋出。當天氣炎熱時，加壓的燃油可能會自加油口噴出而造成傷害。
- 不可讓任何未釋放身上靜電的人接近開啓的油箱。

### 警告

- 不可吸入油氣。  
燃油所含物質可能會造成傷害。
  - 加油時不可吸煙。  
否則，可能會引燃燃油並釀成火災。
  - 不可回到車上或碰觸任何可能附著靜電的人或物。這樣可能會使靜電累積而造成引燃的危險。
- #### ■ 加油時
- 請務必遵守下列注意事項以避免燃油從油箱溢出：
- 確實地將加油槍插入油箱的加油口內。
  - 加油槍自動跳停後，即停止加油。
  - 不可讓油箱溢滿。

### 注意

#### ■ 加油

加油時不可讓燃油溢出。  
否則，可能造成車輛損壞，例如廢氣控制系統無法正常運作、燃油系統零組件損壞或車輛漆面受損。



## 開啓油箱蓋

- 1 按下開啓裝置來開啓加油蓋。

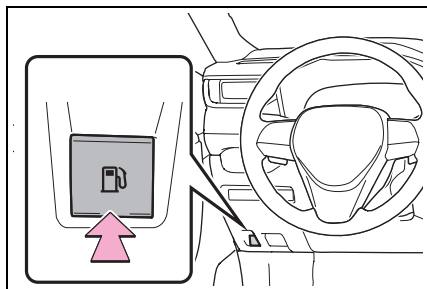

- 2 慢慢轉開油箱蓋並將其掛放在加油蓋的背面。

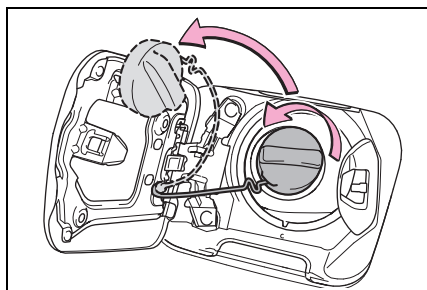

### ■ 如果加油蓋無法開啓時

→ P. 347

## 關閉油箱蓋

加油後，請順時鐘方向轉動油箱蓋直到聽到卡嗒聲為止。在手放開油箱蓋後，油箱蓋可能會往反方向略為轉動。

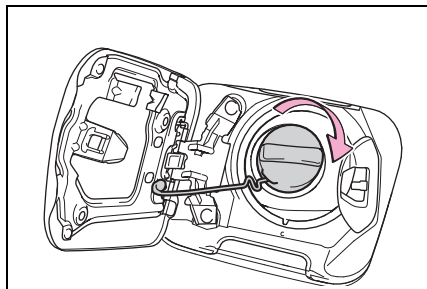

### ⚠ 警告

#### ■ 更換油箱蓋時

務必使用專為您愛車設計的 Toyota 正廠油箱蓋。否則，可能會引起火災或其他意外，而造成死亡或嚴重傷害。

## Toyota Safety Sense 2.0 智動駕駛輔助系統

Toyota Safety Sense 2.0 智動駕駛輔助系統包含下列行車輔助系統，並致力於提供安全和舒適的駕駛體驗：

### 行車輔助系統

#### ■ PCS 預警式防護系統

→ P. 176

#### ■ LTA 車道循跡輔助系統

→ P. 186

#### ■ AHB 智慧型遠光燈自動切換系統

→ P. 162

#### ■ ACC 全速域主動式車距維持定速系統 (含 Stop & Go)

→ P. 196

### ⚠ 警告

#### ■ Toyota Safety Sense 2.0 智動駕駛輔助系統

Toyota Safety Sense 2.0 智動駕駛輔助系統的設計是假定駕駛者會安全行駛的前提下作動以及設計在撞擊時幫助降低對乘員和車輛的衝擊或在正常行駛狀況下輔助駕駛者。

因為對本系統可提供辨識準確性和控制性能有一定的限制，所以不可以過度依賴此系統。駕駛者隨時都負有對注意車輛周圍和行車安全的責任。

### 感知器

兩種類型的感知器位於前方護罩與擋風玻璃後方，會偵測操作行車輔助系統所需的資訊。

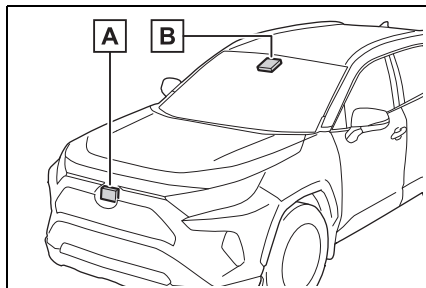

A 雷達感知器

B 前攝影機

### ⚠ 警告

#### ■ 為避免雷達感知器故障

請遵守下列注意事項。

否則，雷達感知器可能不會正確作動，而導致意外事故，造成死亡或嚴重傷害。

- 隨時保持雷達感知器及雷達感知器護罩的清潔。

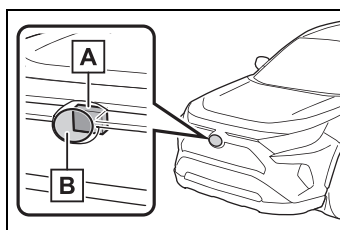

A 雷達感知器

B 雷達感知器護罩

如果雷達感知器的正面或雷達感知器護罩正面或背面髒污，或有水滴、雪，請清潔雷達感知器。

利用軟布清潔雷達感知器及雷達感知器護罩來避免損壞它們。

### 警告

- 不可安裝配件、貼紙（包括透明貼紙）或其他物品於雷達感知器、雷達感知器護罩或周遭區域。
- 不要使雷達感知器或其周遭區域受到強烈的撞擊。  
如果雷達感知器、前方護罩或前保險桿受到強烈的撞擊，請將愛車送至 Toyota 保養廠檢修。
- 不可分解雷達感知器。
- 不可對雷達感知器、雷達感知器護罩進行修改或噴漆。
- 在下列情況下，雷達感知器必須重新校正，詳情請聯絡 Toyota 保養廠。
  - 當雷達感知器或護罩被拆除或安裝時。
  - 更換前保險桿時。

### ■ 為了避免攝影機感知器故障

請遵守下列注意事項。

否則，攝影機感知器可能不會正確作動，而導致意外事故，造成死亡或嚴重傷害。

- 隨時保持擋風玻璃清潔。
  - 如果擋風玻璃髒污，或有油膜、水滴、雪，請清潔擋風玻璃。
  - 如果玻璃鍍膜劑已塗抹於擋風玻璃上，仍需使用雨刷移除水滴。例如：攝影機感知器前方的擋風玻璃。
  - 如果安裝攝影機感知器的擋風玻璃內側髒污，請聯絡 Toyota 保養廠。

- 不可在攝影機感知器前方的擋風玻璃外側（圖中的陰影區域）黏貼物體，例如貼紙、透明貼紙等。

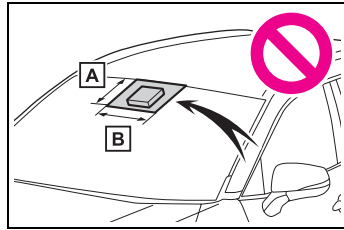

- 【A】 從擋風玻璃頂部到攝影機感知器底部下方約 1 cm 處
- 【B】 約 20 cm（距攝影機感知器中心左右約 10 cm 處）

- 如果攝影機感知器前方的擋風玻璃部分起霧，或凝結水氣或冰霜，請使用擋風玻璃除霧器清除起霧、凝結水氣或冰霜。  
( → P. 229)
- 如果無法使用擋風玻璃雨刷，從攝影機感知器前方的擋風玻璃區域正確清除水滴，請更換雨刷橡皮或雨刷片。
- 不可黏貼有色隔熱紙至擋風玻璃。
- 如果擋風玻璃損壞或龜裂，請更換。  
在更換擋風玻璃後，前攝影機必須校正。  
如果更換擋風玻璃，請聯絡 Toyota 保養廠。
- 不可弄濕攝影機感知器。
- 不可讓強光射進攝影機感知器。

### ⚠ 警告

- 不可使攝影機感知器髒汙或受損。  
清潔擋風玻璃內側時不可讓玻璃清潔劑接觸到攝影機感知器鏡頭。而且，不可碰觸鏡頭。  
如果鏡頭髒汙或損壞，請洽詢 Toyota 保養廠。
- 不可讓攝影機受到強烈的撞擊。
- 不可拆除或變更攝影機感知器安裝位置或方向。
- 不可分解攝影機感知器。
- 不可改裝攝影機感知器 ( 車內後視鏡等 ) 或車頂飾板周圍的任何車輛組件。
- 不可將任何可能會擋住攝影機感知器的配件安裝於引擎蓋、水箱護罩或前保險桿。請洽 Toyota 保養廠詢問詳細資訊。
- 如果衝浪板或其他長形物體將安裝於車頂上，請確定不會擋住攝影機感知器。
- 不可改裝頭燈或其他車燈。

### ■ 如果多功能資訊顯示幕有顯示警示訊息

系統也許暫時無法作用或是也許系統發生故障。

- 在以下情況下，請執行下表中指定的操作。當偵測到正常的作動條件和狀況，訊息便會消失並且系統會變得可以作動。

如果訊息仍不會消失，請聯絡 Toyota 保養廠。

狀況	操作
攝影機感知器前方的擋風玻璃區域存在髒汙，水分 ( 起霧，覆蓋結露，結冰等 ) 或其他異物。	清潔攝影機感知器前的擋風玻璃，使用擋風玻璃雨刷或是空調系統的前擋風玻璃除霧功能。( → P. 229).
當攝影機感知器周圍的溫度超出操作範圍時，例如車輛處於陽光下或處於非常寒冷的環境中時。	<p>如果攝影機感知器很熱，例如在車輛停在太陽下之後，請使用空調系統降低攝影機感知器周圍的溫度。</p> <p>如果在車輛停放時使用遮陽罩，根據其類型，從遮陽罩表面反射的陽光可能導致攝影機感知器的溫度過高。</p> <p>如果攝影機感知器很冷，例如在車輛停在很冷的環境之後，請使用空調系統提昇攝影機感知器周圍的溫度。</p>
攝影機感知器前面的區域受到阻擋，例如，當攝影機感知器前面的引擎蓋打開或擋風玻璃上貼有標籤時。	關閉引擎蓋，移除貼紙等物品，清除阻擋物品。
如果顯示「Pre-Collision System Radar In Self Calibration Unavailable See Owner's Manual」	檢查雷達感知器和雷達感知器護蓋上是否有附著物並清除附著物。

- 在上述情況，若情況改變 ( 或行駛一段時間 ) 並偵測到正常的作動條件和狀況，訊息便會消失並且系統會變得可以作動。

如果訊息仍不會消失，請聯絡 Toyota 保養廠。

- 當雷達感知器周圍的溫度超出操作範圍時，例如車輛處於陽光下或處於非常寒冷的環境中時。
- 當攝影機感知器無法檢測到車輛前方的物體時，例如在黑暗中，雪地或霧中行駛時，或者有強光射入攝影機感知器中時。
- 根據車輛附近的情況，雷達可能會判斷周圍環境無法正確識別。在此情況下會顯示「Pre-Collision System Unavailable See Owner's Manual」

## PCS 預警式防護系統

PCS 預警式防護系統使用一個雷達感知器與攝影機感知器來偵測您車輛前方的物體。( → P. 176) 當系統判斷很有可能正面撞擊到物體時，便會發出警示督促駕駛人採取閃避動作，並增加潛在的煞車壓力，以協助駕駛人避開碰撞。如果系統判斷極有可能正面撞擊到物體，便會自動煞車，以協助避免碰撞，或減輕碰撞所產生的衝擊。

PCS 預警式防護系統可被啟動 / 停用，且警示時機也可變更。( → P. 179)

### 可偵測物體

- 車輛
- 行人
- 自行車

### 系統功能

#### ■ PCS 警示

當系統判斷前方碰撞的可能性高，蜂鳴器會響起且多功能資訊顯示幕會顯示警示訊息，以提醒駕駛採取閃避的動作。

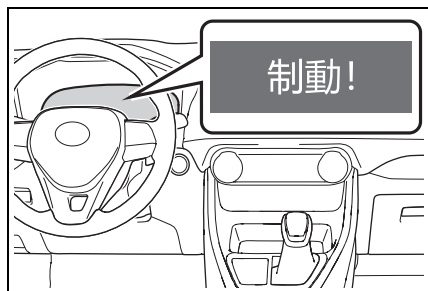

#### ■ PCS 煞車力道輔助

當系統判斷很有可能正面撞擊時，系統會根據煞車踏板踩踏的力道，施以更大的煞車力。

#### ■ PCS 煞車

當系統判定極有可能正面撞擊時，會自動煞車以協助避免碰撞，或減少撞擊的程度。

#### ■ ESA( 緊急閃避轉向輔助)

如果系統判定與行人發生碰撞的可能性很高，並且在其車道內有足夠的空間讓車輛轉向，並且駕駛員已經開始閃避或轉向時，緊急閃避轉向輔助系統將協助轉向，以提升車輛穩定性並防止車道偏離。作動過程中，指示燈會亮綠燈。

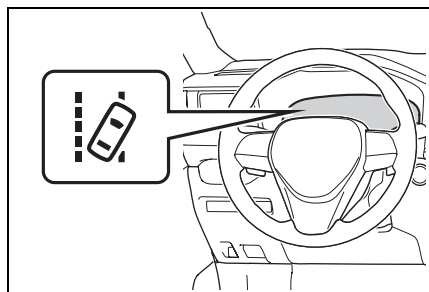

#### ■ 十字路口右 / 左轉輔助

如果系統判定在下列情況下發生碰撞的可能性很高時，PCS 將會警示，並在必要時進行 PCS 煞車。

根據十字路口的配置，系統可能無法輔助。

- 當您在十字路口右轉 / 左轉並穿越迎面而來的車輛路徑時。

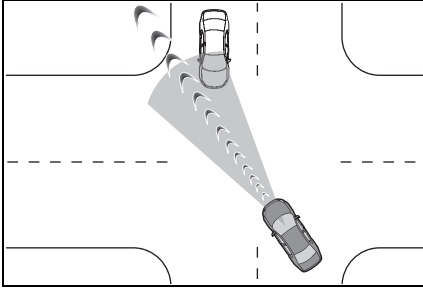

- 當您右轉 / 左轉時，偵測到行人在前進方向且預計進入您的車輛路徑時（無法偵測騎自行車的人）。

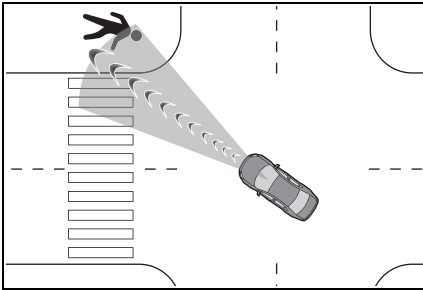

### 警告

#### ■ PCS 的限制

- 駕駛人應對行車安全負完全責任。務必小心駕駛，注意觀察周遭。  
在任何情況下都不能以 PCS 預警式防護系統取代一般煞車。任何情況下，此系統無法避免碰撞或減少 PCS 碰撞損壞或傷害。不可過度依賴此系統，否則，可能造成意外發生，導致死亡或嚴重傷害。

- 雖然此系統被設計來協助避免並減輕撞擊的衝擊，但是其效能可能會根據各種條件而改變，因此系統可能無法達成相同的性能水準。

請仔細閱讀下列條件。不可過度依賴此系統，並務必小心駕駛。

- 即使沒有撞擊的危險，系統可能會在下列情況作動：→ P. 182
- 系統可能無法正確操作的狀況：→ P. 183

- 不可試圖測試 PCS 預警式防護系統的運作。

取決於用於測試的物體（假人、紙版等模仿可偵測物體等），系統可能不會正常的作動，可能導致意外事故發生。

#### ■ PCS 煞車

- 當 PCS 煞車功能作用時，會施以大量的煞車力。
- 如果車輛因為 PCS 煞車功能作用而停止，會在車輛停止大約 2 秒鐘後取消 PCS 煞車功能作用，視需要踩住煞車踏板。
- 如果駕駛人執行某些操作，PCS 煞車功能可能不會作動。如果正在用力踩下油門踏板或轉動方向盤，系統可能會判斷駕駛人正在採取閃避動作，PCS 煞車功能可能不會作動。
- 在某些情況下，當 PCS 煞車功能作動時，若正在用力踩下油門踏板或轉動方向盤，且系統判斷駕駛人正在採取閃避動作，功能作動可能會取消。

### 警告

- 如果煞車踏板已經被踩下，系統可能會判斷駕駛人正在採取閃避動作，可能會延遲 PCS 煞車功能作動的時機。

#### ■ ESA( 緊急閃避轉向輔助)

- 當系統判定車道偏離預防功能已經完成時，緊急閃避轉向輔助將被取消作動。

- 在下列情況下，因系統可能會判定駕駛正在採取行動。緊急閃避轉向輔助系統可能無法作動或可能被取消。

- 如果油門踏板被用力踩下、方向盤激烈操作、煞車踏板被踩下或方向燈操作桿被操作。在此情況下，系統可能會判定駕駛員正在採取閃避動作，而緊急閃避轉向輔助系統可能不作動。

- 在某些情況下，在緊急閃避轉向輔助作動時，如果用力踩下油門踏板、激烈操作方向盤或踩下煞車踏板，系統判定駕駛正在閃避，可能會取消該功能的作動。

- 緊急閃避轉向輔助作動時，如果方向盤被牢牢握住或與系統產生扭矩的方向相反，則該功能可能會被取消。

#### ■ 停用 PCS 預警式防護系統的時機

由於系統可能不會正確作動，導致意外事故，造成死亡或嚴重傷害，因此請在下列情況停用此系統：

- 當拖吊車輛時
- 當您的車輛拖曳其他車輛時

- 當使用卡車、船隻、火車或相似的運輸工具運送車輛時

- 車輛開啓油電複合動力系統且被頂車機頂起且輪胎可自由轉動時

- 當使用滾筒試驗器，例如：底盤動力計或速率表測試器檢查車輛時，或當使用車式輪胎平衡機時

- 當前保險桿或前方護罩因意外或其他原因遭受強烈衝擊時

- 如果無法以穩定的方式駕駛車輛，例如：當車輛發生意外事故或故障時

- 當以動態或越野的方式行車時

- 當輪胎沒有適當的胎壓時

- 當輪胎嚴重磨耗時

- 當安裝非指定的輪胎尺寸時

- 當輪胎使用雪鏈時

- 使用縮小型備胎或緊急補胎包時

- 如果車輛臨時裝有會阻礙雷達感知器或攝影機感知器的裝備(雪鏟)時



## 變更 PCS 預警式防護系統的設定

### ■ 啟動 / 停用預警式防護系統

可以從多功能資訊顯示幕的  (→ P. 80,87) 啟用 / 停用 PCS 預警式防護系統。

POWER 開關每次切換至 ON 模式時，此系統將自動啟動。

如果停用此系統，PCS 警示燈會亮起且會出現在多功能資訊顯示幕上。

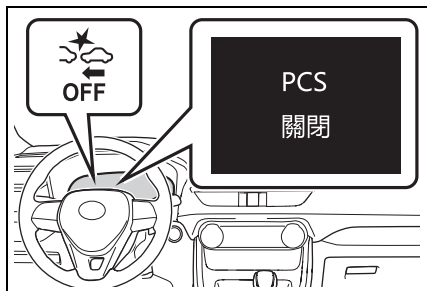

### ■ 變更 PCS 預警時機

可以從多功能資訊顯示幕的  (→ P. 80,87) 更改 PCS 警示時機。

POWER 開關關閉時，設定的警示時間會被保留。然而，若是 PCS 預警式防護系統被關閉後再次用，作動的警示時機會回歸到初始設定(中)。

如果變更 PCS 預警時機，ESA 緊急閃避轉向輔助時機也會同步變更。

如果預警時機選擇近，緊急閃避轉向輔助系統將不會在緊急情況下作動。

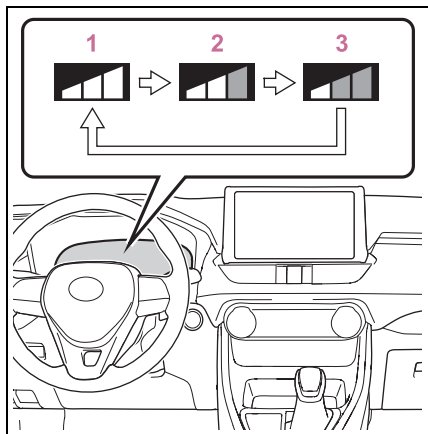

- 1 早
- 2 中 (此為預設定)
- 3 晚

### ■ 操作條件

PCS 預警式防護系統啟動，且系統判定很有可能會正面撞擊到偵測到的物體。

各功能於下列速度作動

#### ● PCS 警示

可偵測物體	車速	您的車輛與物體的相對速度
車輛	約 10 - 180 km/h 之間	約 10 - 180 km/h 之間
行人、自行車	約 10 - 80 km/h 之間	約 10 - 80 km/h 之間

PCS 警示功能作動期間，如果劇烈或突然操作方向盤，可能會取消 PCS 警示。

#### ● PCS 煞車力道輔助

可偵測物體	車速	您的車輛與物體的相對速度
車輛	約 30 - 180 km/h 之間	約 30 - 180 km/h 之間
行人、自行車	約 30 - 80 km/h 之間	約 30 - 80 km/h 之間

#### ● PCS 煞車

可偵測物體	車速	您的車輛與物體的相對速度
車輛	約 10 - 180 km/h 之間	約 10 - 180 km/h 之間
行人、自行車	約 10 - 80 km/h 之間	約 10 - 80 km/h 之間

如果在 PCS 煞車功能作動時出現以下任何一種情況，它將被取消：

- 用力踩下油門踏板
- 突然或激烈轉動方向盤

#### ● ESA 緊急閃避轉向輔助

當方向燈閃爍時，緊急閃避轉向輔助系統在緊急情況下不會作動。

可偵測物體	車速	您的車輛與物體的相對速度
行人	約 40 - 80 km/h 之間	約 40 - 80 km/h 之間

如果在 ESA 緊急閃避轉向輔助功能作動時出現以下任何一種情況，它將被取消：

- 用力踩下油門踏板
- 突然或激烈轉動方向盤
- 踩下煞車踏板

● 十字路口右 / 左轉輔助 (PCS 警示)

當方向燈沒閃爍時，針對對向來車的路口左轉或右轉輔助不作動。

可偵測物體	車速	對向來車車速	您的車輛與物體的相對速度
車輛	約 10 - 25 km/h 之間	約 30 - 55 km/h 之間	約 40 - 80 km/h 之間
行人	約 10 - 25 km/h 之間		約 10 - 25 km/h 之間

● 十字路口右 / 左轉輔助 (PCS 煞車)

當方向燈沒閃爍時，針對對向來車的路口左轉或右轉輔助不作動。

可偵測物體	車速	對向來車車速	您的車輛與物體的相對速度
車輛	約 15 - 25 km/h 之間	約 30 - 45 km/h 之間	約 45 - 70 km/h 之間
行人	約 10 - 25 km/h 之間		約 10 - 25 km/h 之間

### ■ 物體偵測功能

PCS 預警式防護系統是依據物體的大小、輪廓和動作來偵測。然而，依據環境亮度、動作、姿勢和與偵測物體的角度，可能會妨礙系統正常作動。(→ P. 183)

該圖顯示了可偵測物體的圖像。

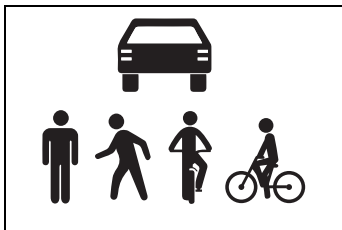

### ■ 即使沒有撞擊的危險，系統可能會在下列情況作動

● 在如下列所述的某些情況中，系統可能會判斷有可能會正面碰撞並作動。

- 當通過可偵測物體等時
- 在超越可偵測物體時改變車道等
- 當接近相鄰車道或路邊的可偵測物體時，例如變換車道或在彎路上行駛時

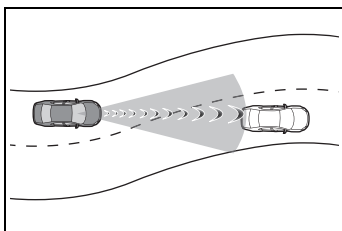

- 當快速靠近可偵測物體等時
- 當接近路邊的可偵測物體時，例如：護欄、電線桿、路樹或牆壁
- 有可偵測物體在彎道入口處兩側時

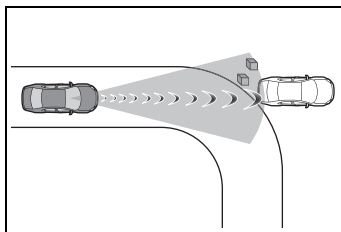

- 當車輛前方有圖案或油漆可能被誤認為是可偵測物體時
- 車輛前車被濺起的水、雪、髒汙噴到時
- 當超越可偵測物體要變換車道或左 / 右轉時

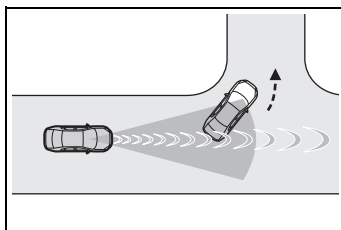

- 經過一輛在對向車道停車準備左 / 右轉之可偵測物體

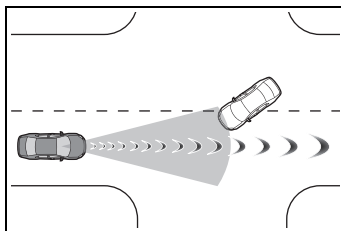

- 當可偵測物體靠得非常近時，然後在進入你的路徑之前停下來
- 如果車頭升起或下降，例如：路面不平或崎嶇時
- 當在被建築物包圍的路徑上行駛時，例如：在隧道中或鐵橋上
- 當車輛前有金屬物體 (人孔蓋、鋼板等)、臺階或突出物

- 當通過一個物體下時 ( 道路標誌、廣告牌等 )

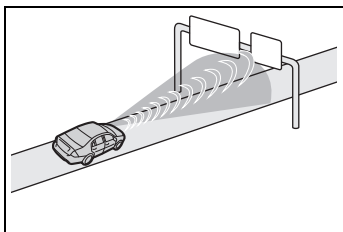

- 當靠近電子收費閘門、停車場閘門或其他會開啓與關閉的閘門
- 當使用自動洗車機時
- 當行經可能接觸車輛的物體或在這類物體下方行駛時，例如：濃密的牧草、樹枝或旗幟

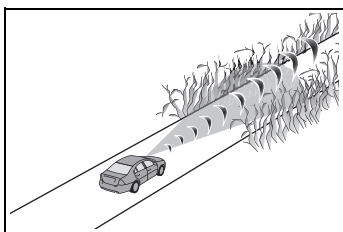

- 當行經蒸汽或煙霧時
- 當行經會反射無線電波的物體時  
例如：大卡車或護欄
- 行經接近電視塔、廣播電台、發電廠或其他產生強力無線電波或電子雜訊的場所時
- 當附近有很多可以反射雷達無線電波的物體時 ( 如隧道、桁架橋樑、碎石路、積雪覆蓋有軌道的道路等 )
- 右轉 / 左轉時，當迎面而來的車輛或過馬路的行人已經離開您的車輛路徑時。
- 右轉 / 左轉時，當靠近迎面而來的車輛或過馬路的行人時。

- 右轉 / 左轉時，當迎面而來的車輛或過馬路的行人在進入您的車輛路徑之前停下時。
- 右轉 / 左轉時，當迎面而來的車輛在您的車輛前方右轉 / 左轉時

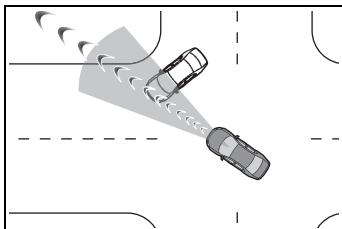

- 當轉向迎面而來的車輛方向時

#### ■ 系統可能無法正確作動的狀況

- 在如下的某些情況中，雷達感知器和攝影機感知器可能不會偵測到物體，導致系統無法正確作動：

- 當可偵測物體靠近您的車輛時
- 當您的車輛或可偵測物體晃動時
- 如果偵測物體突然動作 ( 例如：突然轉彎、加速或減速 )
- 當您的車輛快速接近可偵測物體時
- 當偵測物體不在您的車輛的正前方

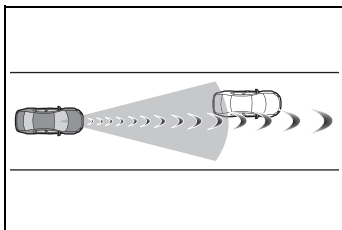

- 當可偵測物體接近牆壁、圍欄、護欄、井蓋、車輛、道路上的鋼板等時
- 當可偵測物體位於建築物底下時
- 當可偵測物體的一部分被物體阻擋時，例如大件行李，雨傘或護欄
- 多個可偵測物體同時靠近時

- 如果陽光或其他光源直接照射在偵測物體時
- 當可偵測物體是白色並且看起來非常亮時
- 當可偵測物體看起來與周圍環境顏色或亮度幾乎相同時
- 如果可偵測物體切入或突然出現在車輛前方
- 車輛前車被濺起的水、雪、髒汙噴到時
- 當強光 (如陽光或對向來車頭燈) 直接照射攝影機感知器時
- 當接近車輛側邊或前方時
- 若前車為機車或自行車
- 如果前車的車尾較小, 例如: 無負載之卡車
- 如果前車的車尾較低, 例如: 低底盤尾車

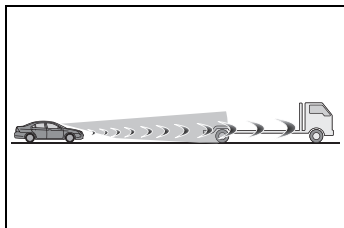

- 如果前車與地面間的距離較高

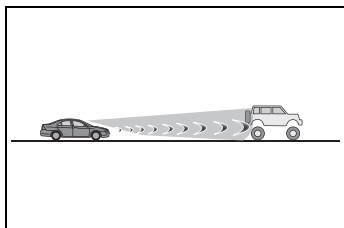

- 如果前車裝載超出其後保險桿的貨物
- 如果前車的形狀不規則, 例如: 牽引機或邊車

- 若前車是兒童大小的自行車、載運大型行李的自行車、超過一人騎乘的自行車或特殊形狀的自行車 (裝有兒童座椅的自行車、雙人自行車等)
- 如果行人或自行車騎士高度低於 1 m 或高於 2 m
- 如果行人或自行車騎士穿著過大的衣物 (雨衣、長裙等), 導致其身影模糊
- 如果行人或自行車騎士向前彎曲或蹲下
- 如果行人或自行車騎士移動得很快速
- 如果行人正在推著嬰兒車、輪椅、自行車或其他車輛
- 當在惡劣天候行車時 (例如: 大雨、濃霧、下雪)
- 當行經蒸汽或煙霧時
- 當周圍地區比較昏暗時, 比如在黎明或黃昏時, 或者在夜晚或隧道中時, 使可偵測物體看起來與其周圍的顏色幾乎相同
- 行駛在周遭亮度快速變化的地點時, 例如: 隧道入口或出口
- 在油電複合動力系統啓動後, 經過一段時間未行駛車輛
- 當進行左轉 / 右轉以及在左轉 / 右轉後數秒
- 當行駛在彎道上並在行駛在彎道上後數秒
- 如果車輛打滑
- 車頭升高或降低

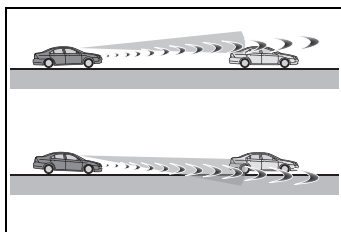

- 如果車輪定位偏差
- 如果雨刷片擋住攝影機感知器
- 車輛正以極高速行駛
- 當行駛在上坡上
- 如果雷達感知器或攝影機感知器未對正
- 在由多條車道分隔的車道上行駛時，迎面而來的車輛正在右轉 / 左轉。
- 在右轉 / 左轉過程中，與迎面而來的車輛差距過大時。

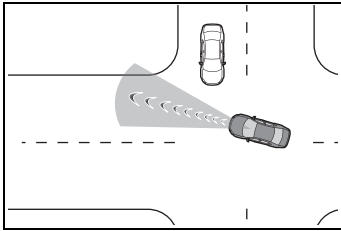

- 右轉 / 左轉時，當行人從車輛後方或側面接近時。

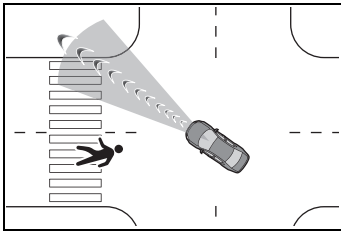

- 除上述情況外，在某些情況下，例如下列情況，緊急閃避轉向輔助系統可能無法作動。
- 當白色（黃色）車道線難以看到時，例如當它們模糊、分叉 / 合併或在其上投下陰影時。
- 當車道比正常情況更寬或更窄時。
- 當路面上有明暗圖案時（例如道路維修）。
- 當在車輛中心線附近偵測到行人時。
- 當目標太近時。

- 當沒有足夠的安全或無障礙空間讓車輛駛入。
- 如果有迎面而來的車輛時。
- 如果 VSC 功能正在作動時。
- 在下列某些情況，可能不會獲得足夠的煞車力或轉向力，導致系統未正確作動：
  - 如果煞車功能無法完全作動，例如：煞車零件的溫度極低、極高或潮濕
  - 如果未正確保養車輛（煞車或輪胎過度磨耗、不正確的胎壓等）
  - 車輛在碎石路或濕滑路面上行駛
  - 當路面有較深的輪胎痕跡時
  - 在山路上行駛時
  - 在向左或向右傾斜的道路上行駛時

#### ■ 如果停用 VSC

- 若 VSC 解除（→ P. 215），PCS 煞車輔助與 PCS 煞車功能也會解除。
- PCS 警示燈會亮起且「VSC Turned Off Pre-Collision Brake System Unavailable」會顯示在多功能資訊顯示幕上。

## LTA 車道循跡輔助系統

行駛於有白線 (黃線) 的道路時，此功能會在車輛可能偏離其車道或航道\* 時警告駕駛人，並藉由操作方向盤將車輛維持在其車道或航道\* 內以提供協助。

此外，ACC 全速域主動式車距維持定速系統 (含 Stop & Go) (→ P. 196) 作動時，提供轉向輔助使其保持在車道上。

LTA 系統利用前擋風玻璃上方的攝影機感知器辨別白色 (黃色) 車道線或航道\*。此外，它使用攝影機感知器和雷達偵測前方車輛。

\*: 瀝青和路面之間的邊界，如草地、土壤或路緣

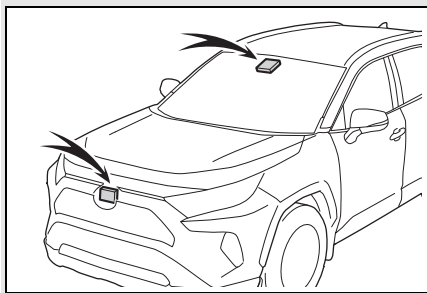

## 警告

### ■ 使用 LTA 車道循跡輔助系統前

- 不可完全依賴 LTA 車道循跡輔助系統。LTA 車道循跡輔助系統並非車輛自動駕駛系統或減少對車前區域注意的系統。駕駛人必須隨時負起安全駕駛的責任，並隨時小心注意周圍狀況和操作方向盤將車輛控制在正確的路徑上。而且，疲勞時務必適當的休息，例如：長時間駕駛。

- 未能進行適當的行駛操作並謹慎注意，可能會導致造成意外事故造成死亡或嚴重傷害。

### ■ 不適合使用 LTA 車道循跡輔助系統的情況

在下列情況，使用 LTA 開關將系統關閉。否則，可能造成意外發生，導致死亡或嚴重傷害。

- 車輛行駛於因下雨、下雪、結冰而打滑的路面。
- 車輛行駛於積雪路面。
- 白線 (黃線) 因雨、雪、霧、灰塵等而難以看見。
- 車輛行駛於臨時畫的車道線或限制的道路。
- 車輛行駛於施工中的道路。
- 使用備胎、雪鏈等配備。
- 輪胎已嚴重磨損、或胎壓過低時。
- 當安裝非指定的輪胎尺寸時
- 車輛行駛於公路與高速公路以外的交通要道。
- 緊急拖吊期間



## 警告

### ■ 防止 LTA 車道循跡輔助系統故障和誤操作

- 不可改裝頭燈或黏貼貼紙至燈殼表面。
- 不可改裝懸吊，假如必須更換，請洽詢 Toyota 保養廠。
- 不可安裝或放置任何物品在引擎蓋或水箱護罩上。而且，也不可以安裝防撞桿或旗桿等。
- 如果您的擋風玻璃需要更換，請洽詢 Toyota 保養廠。

### ■ 功能可能不正常作動的情況

在下列情況，功能可能無法正常運行，車輛可能偏離車道。透過注意周圍環境並操作方向盤來安全駕駛，以便在不依賴系統的情況下修正車輛路徑。

- 當ACC全速域主動式車距維持定速系統 (含 Stop & Go) 顯示 (→P. 190) 且前車在變換車道時。(您的車輛可能會隨前車變換車道)

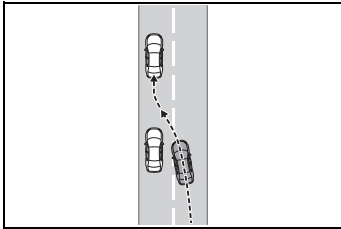

- 當ACC全速域主動式車距維持定速系統 (含 Stop & Go) 顯示 (→ P. 190) 且前車正在左右飄移時。(您的車輛可能會隨前車左右飄移)

- 當ACC全速域主動式車距維持定速系統 (含 Stop & Go) 顯示 (→ P. 190) 且前車離開車道時。(您的車輛可能會隨前車離開車道)
- 當ACC全速域主動式車距維持定速系統 (含 Stop & Go) 顯示 (→ P. 190) 且前車非常靠近左 / 右車道線時。(您的車輛可能會隨時離開車道)
- 車輛行駛在急彎上。
- 路旁可能會被誤認為白(黃)線的物體或花紋 (護欄、道路邊欄、反光桿等)。

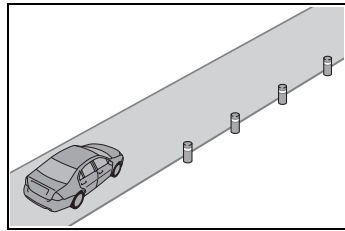

- 車輛行駛在道路分歧、會合之處。

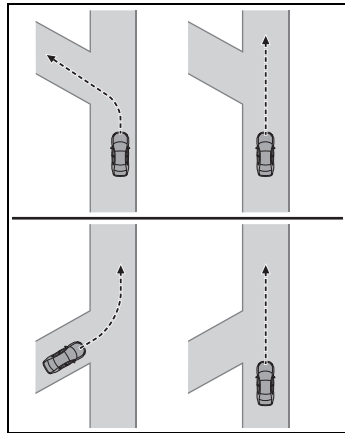

### 警告

- 瀝青修補記號、白線 (黃線) 因道路修繕而出現。

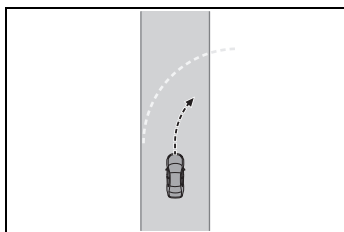

- 路上有與白線 (黃線) 平行或遮住白線 (黃線) 的陰影。
- 車輛在無白線 (黃線) 的地區中行駛，例如：在收費閘門或檢查哨前方，或交叉路口。
- 白線 (黃線) 裂開、有「反光標記」或石頭。
- 白線 (黃線) 因沙子等而看不見或難以看見。
- 車輛行駛於因下雨、水坑而潮濕的路面。
- 交通標線為黃色 (可能比白線更難以辨識)。
- 白線 (黃線) 橫越路邊石。
- 車輛行駛在明亮的路面如水泥路面。
- 如果道路邊緣不清晰或筆直。
- 車輛行駛於因反射光而明亮的路面。
- 車輛行駛在亮度快速變化的區域時，例如：隧道入口或出口。
- 來車頭燈的燈光、陽光等射入攝影機。
- 車輛行駛在斜坡上。

- 車輛行駛在向左或向右斜的道路上或彎曲盤旋的道路上。
- 車輛行駛在非鋪裝路面時或崎嶇路面上。
- 車道過窄或過寬。
- 車輛因攜帶較重的行李或胎壓不正確而極度傾斜。
- 極為靠近前車。
- 車輛在行駛時因路況而上下劇烈移動 (不佳的道路或道路接縫)。
- 在隧道內或夜間行駛時，頭燈關閉或頭燈由於外殼髒污或未對準而變暗時。
- 車輛受到附近車道行駛車輛的風影響。
- 車輛受側風吹拂。
- 車輛剛變換車道或穿越交叉路口。
- 使用不同結構、製造商、廠牌或胎紋的輪胎。
- 當輪胎安裝非指定尺寸。
- 安裝雪地胎。
- 車輛行駛於極高速度。

## LTA 車道循跡輔助系統涵蓋的功能

### ■ 車道偏離警示功能

系統判斷車輛可能偏離車道或航道\*時，多功能資訊顯示幕會顯示警告訊息，且警告蜂鳴器會響起以提醒駕駛人。

當警告蜂鳴器響起時，請檢查車輛周圍路況，並謹慎操作方向盤，將車輛開回車道的正中央。

車型配備 BSM 盲點偵測警示系統：當系統確定車輛可能偏離車道並且與相鄰車道中的車輛相撞的可能性很高時，即使方向燈信號正在作動，車道偏離警報也將作動。

\*：瀝青和路面之間的邊界，如草地、土壤或路緣。

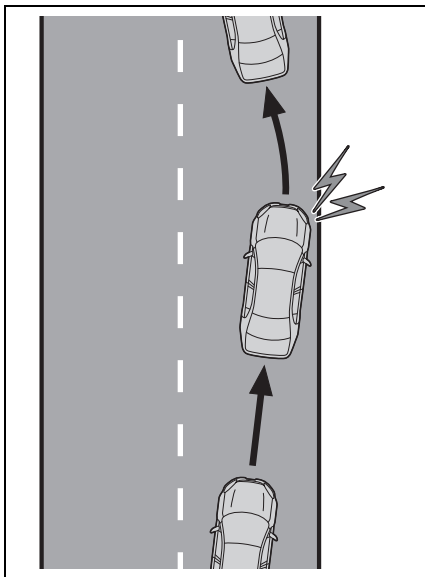

### ■ 轉向輔助功能

當系統判斷車輛可能偏離車道或航道\*時，系統會短暫輕微的操作方向盤將車輛維持在車道內以提供協助。

車型配備 BSM 盲點偵測警示系統：當系統確定車輛可能偏離車道並且與相鄰車道中的車輛相撞的可能性很高時，即使方向燈信號正在作動，轉向輔助功能也將作動。

\*：瀝青和路面之間的邊界，如草地、土壤或路緣。

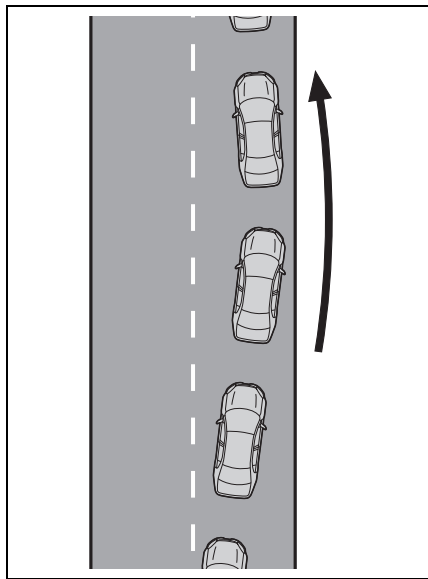

### ■ 車輛搖晃警示功能

當車輛在車道中搖晃，警告蜂鳴器會響起且訊息會顯示在多功能資訊顯示幕上以提醒駕駛人。

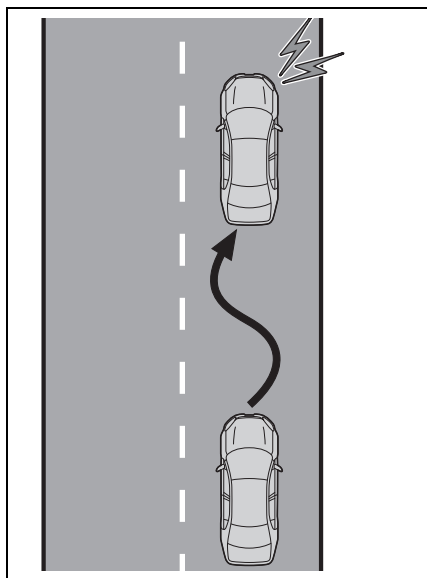

### ■ 車道循跡輔助功能

此功能與ACC主動式車距維持系統（全速域含 Stop & Go）連接，並提供所需的輔助轉向來保持車輛在車道中間。

當ACC主動式車距維持系統（全速域含 Stop & Go）不作動時，車道循跡輔助功能也不作動。

在白色（黃色）車道線很難看到或不可見的情況下，例如在交通堵塞時，此功能將透過監控來跟隨前車。

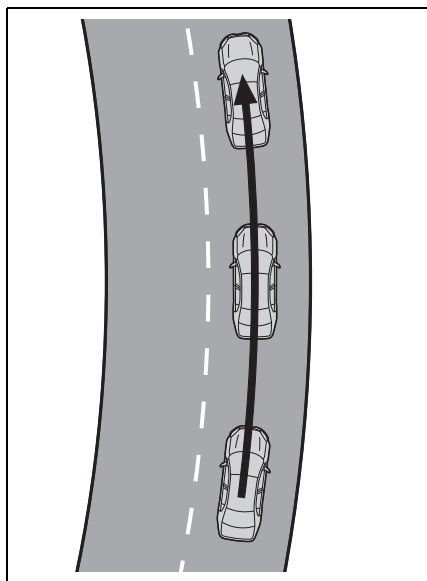

## LTA 車道循跡輔助系統設定

### ■ 開啓/關閉LTA車道循跡輔助系統

按下 LTA 開關。

每次按下 LTA 開關可開啓/關閉 LTA 車道循跡輔助功能。

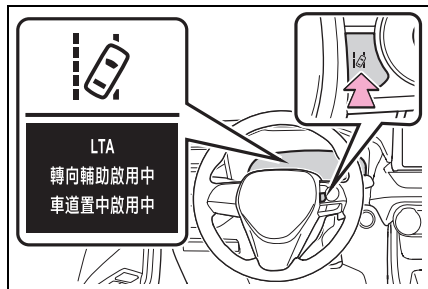

車道循跡輔助功能開啓：

顯示「LTA Steering Assist Active Lane Centring Active」

當 LTA 車道循跡輔助系統開啓時，於下次啓動油電複合動力系統時，LTA 系統會在相同的條件下繼續作動。

### ■ 關閉 LTA 車道循跡輔助系統

按住 LTA 開關

當 LTA 車道循跡輔助系統關閉時，LTA 指示燈會熄滅。

再次按下開關以開啓系統。

在每次 POWER 開關 ON 時，LTA 車道循跡輔助系統會開啓。

但是，車道循跡輔助功能會在電源關閉關閉之前保持 ON/OFF 狀態。

## 多功能資訊顯示幕上的顯示

### ► 配備 4.2 吋顯示幕車型

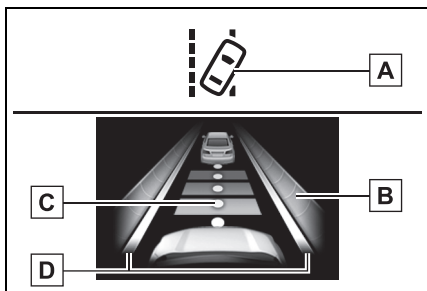

#### A LTA 指示燈

指示燈的亮起狀況通知駕駛人系統的操作狀態。

以白色顯示：LTA 車道循跡輔助系統作動中。

以綠色顯示：轉向輔助功能的方向盤輔助作動中。

閃爍琥珀色：車道偏離警示功能作動中。

#### B 方向盤作動支援的操作顯示

當多功能資訊顯示幕切換到行車輔助系統資訊畫面時顯示。

指示轉向輔助的方向盤輔助功能正在作動。

顯示外側兩車道線：表示車道循跡輔助功能作動中。

顯示外側一車道線：表示轉向輔助功能作動中。

兩車道線都在閃爍：提醒駕駛者需維持在車道中(車道循跡輔助功能)。

#### C ACC 全速域主動式車距維持定速系統(含 Stop & Go) 顯示

當多功能資訊顯示幕切換到駕駛輔助系統訊息的畫面時，表示系統正在透過監控前車位置來作用車道維持輔助功能。

當 ACC 全速域主動式車距維持定速系統 (含 Stop & Go) 顯示時, 如果前車移動, 您的車輛可能以相同方式移動。請務必注意周遭環境, 並根據需要操作方向盤, 以修正車輛的路徑並確保安全。

#### **D** 車道偏離警示功能顯示

當多功能資訊顯示幕切換到行車輔助系統資訊畫面時顯示。

- 顯示的白線內側為白色

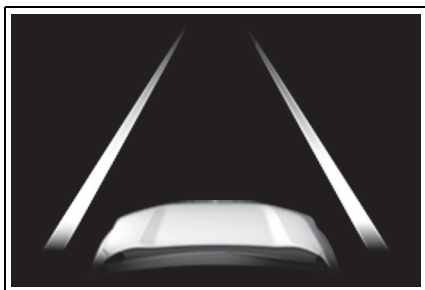

表示系統正在辨識白線 (黃線) 或航道\*。當車輛偏離車道時, 該側顯示的白線即會閃爍橘色。

- 顯示的白線內側為黑色

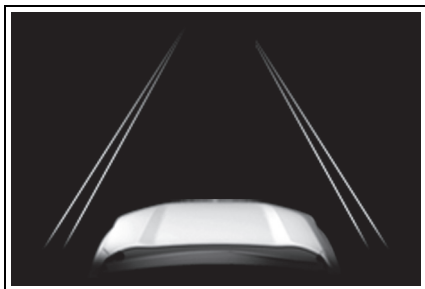

表示系統無法辨識白線 (黃線) 或航道\* 或暫時取消。

\*: 瀝青和路面之間的邊界, 如草地、土壤或路緣。

#### ▶ 配備 12.3 吋顯示幕車型

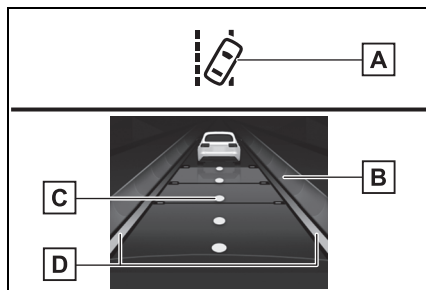

#### **A** LTA 指示燈

指示燈的亮起狀況通知駕駛人系統的操作狀態。

以白色顯示: LTA 車道循跡輔助系統作動中。

以綠色顯示: 轉向輔助功能的方向盤輔助作動中。

閃爍琥珀色: 車道偏離警示功能作動中。

#### **B** 方向盤作動支援的操作顯示

當多功能資訊顯示幕切換到行車輔助系統資訊畫面時顯示。

指示轉向輔助的方向盤輔助功能正在作動。

顯示外側兩車道線: 表示車道循跡輔助功能作動中。

顯示外側一車道線: 表示轉向輔助功能作動中。

兩車道線都在閃爍: 提醒駕駛者需維持在車道中 (車道循跡輔助功能)。

#### **C** ACC 全速域主動式車距維持定速系統 (含 Stop & Go) 顯示

當多功能資訊顯示幕切換到駕駛輔助系統訊息的畫面時, 表示系統正在透過監控前車位置來作用車道維持輔助功能。

當 ACC 全速域主動式車距維持定速系統 ( 含 Stop & Go ) 顯示時, 如果前車移動, 您的車輛可能以相同方式移動。請務必注意周遭環境, 並根據需要操作方向盤, 以修正車輛的路徑並確保安全。

#### D 車道偏離警示功能顯示

當多功能資訊顯示幕切換到行車輔助系統資訊畫面時顯示。

##### ● 顯示的白線內側為白色

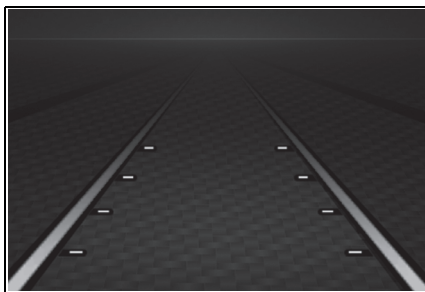

表示系統正在辨識白線 ( 黃線 ) 或航道\*。當車輛偏離車道時, 該側顯示的白線即會閃爍橘色。

##### ● 顯示的白線內側為黑色

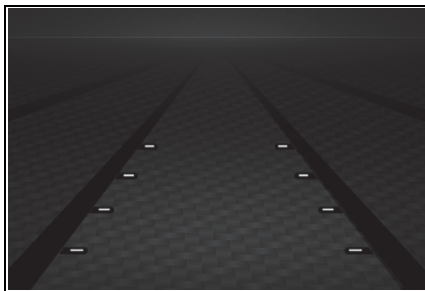

表示系統無法辨識白線 ( 黃線 ) 或航道\* 或暫時取消。

\*: 瀝青和路面之間的邊界, 如草地、土壤或路緣。

#### ■ 各項功能的作動條件

##### ● 車道偏離警示功能

此功能會在符合以下所有條件時作動。

- 開啓 LTA。
- 車速約 50 km/h 或以上
- 系統識別白色 ( 黃色 ) 車道線或航道\* ( 當只能辨識單側的白色 [ 黃色 ] 車道線或航道\* 時, 系統只能作動辨識到的那一側)。
- 車道寬度大於約 3 m 以上。
- 方向燈控制桿未作動。除了當車輛在打了方向燈信號側的車道上時)
- 車輛未行駛在急彎上。
- 未偵測到系統故障。( → P. 195)

\*: 瀝青和路面之間的邊界, 如草地、土壤或路緣

##### ● 轉向輔助功能

除了車道偏離警示功能的作用條件, 也要符合以下所有條件時此功能才有作用。

- 車輛未以定量或以上進行加速或減速。
- 變換車道時沒有以適合的轉向力道操作方向盤。
- ABS、VSC、TRC 及 PCS 未作動。
- TRC 或 VSC 未關閉。
- 雙手離開方向盤警告未顯示。( → P. 195)

### ● 車輛搖晃警示功能

此功能會在符合以下所有條件時作動。

- 多功能資訊整合顯示幕上的  畫面內的「Sway Warning」被設定至「ON」。(→ P. 74, 82)
- 車速約 50 Km/h 或以上
- 車道寬度大於約 3 m 以上。
- 未偵測到系統故障。(→ P. 195)

### ● 車道循跡輔助功能

滿足以下所有條件時，循跡輔助功能可以作動。

- LTA 開啓時。
- 「Lane Center」的設定在多功能資訊顯示幕中設定  為「ON」。(→ P. 74, 82)
- 該功能識別白色 (黃色) 車道線或前車位置。(前車除外，例如摩托車)
- 具有全速範圍的 ACC 主動式車距維持系統在兩車間距控制模式下操作。
- 車道寬度約為 3 至 4 m。
- 未操作方向燈。
- 車輛沒有行駛於急轉彎處。
- 未檢測到系統故障。(→ P. 195)
- 車輛不會定量加速或減速。
- 方向盤以不適當的操作力道改變車道。
- ABS、VSC、TRC 及 PCS 未作動。
- TRC 或 VSC 未關閉。
- 沒有顯示雙手離開方向盤警示。(→ P. 195)
- 車輛正在車道中心行駛。
- 轉向輔助功能未運行。

### ■ 功能暫時取消

- 當操作條件不再符合時，功能可能會暫時取消。然而，當作動條件再次符合時，就會自動恢復功能的作動。(→ P. 193)
- 當 LTA 車道循跡輔助功能 (→ P. 193) 於作動期間，不再滿足作動條件時，蜂鳴器可能會響起，表示該功能暫時取消。

### ■ 轉向輔助功能/車道循跡輔助功能

- 視車速、車道偏離情況、路況，駕駛人可能無法感覺功能在作動中或功能可能未作動。
- 轉向輔助的功能被駕駛員的方向盤操作所覆蓋。
- 不要試圖測試轉向輔助功能。

### ■ 車道偏離警示功能

- 警告蜂鳴器可能會因為外界噪音、音樂播放等原因而不容易聽見。
- 如果航道\*邊緣不清晰或筆直，則車道偏離報警功能可能無法運行。
- 系統可能無法確定在相鄰車道上是否存在與車輛相撞的危險。
- 不可嘗試測試車道偏離報警功能。

\*: 瀝青和路面之間的邊界，如草地、土壤或路緣。



### ■ 雙手離開方向盤警示

在下列情況，在多功能資訊顯示幕上會顯示一條警示信息與符號以警告駕駛員，要求駕駛員握住方向盤。當系統確定駕駛員握住方向盤時警告會停止。使用此系統，無論有何種警告，請始終將雙手放在方向盤上。

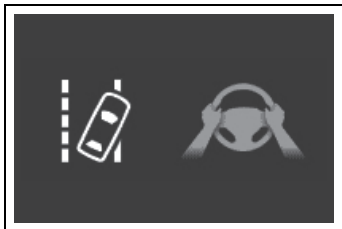

- 當系統在系統運行時確定駕駛員在沒有握住方向盤的情況下駕駛

如果駕駛的雙手仍然離開方向盤，蜂鳴器會響起以警告駕駛人，同時功能會暫時取消。當駕駛連續少量地操作方向盤時，該警告也以相同的方式運行。

- 當系統在彎道中偵測車輛無法轉彎而偏離車道時

根據車輛和道路狀況，可能無法警示。另外，如果系統判定車輛在彎道內行駛，則其警示將比直線行駛時更早發生。

- 當轉向輔助功能的方向盤輔助功能運行時，系統確定駕駛員在未握住方向盤的情況下駕駛。

如果駕駛員持續將他們的手從方向盤上移開，並且方向盤輔助系統正在運行，蜂鳴器會發出聲音並且警告駕駛員。蜂鳴器每次響起時，蜂鳴器的持續時間會變長。

### ■ 車輛搖晃警示功能

當系統在車輛搖晃警告功能作動時確定車輛正在搖擺時，蜂鳴器會發出聲音且圖中所示的符號同時顯示，同時在多功能資訊顯示幕上顯示警告信息，要求駕駛員休息。



根據車輛和道路狀況，可能無法警示。

### ■ 警示訊息

如果多功能資訊顯示幕上顯示下列訊息並且 LTA 指示燈顯示為琥珀色，請遵照合適的故障排除程序。同時，如果顯示不同的警示訊息，請遵照畫面上顯示的指示。

- 「LTA Malfunction Visit Your Dealer」

此系統可能無法正常作動。請立即將車輛送到 Toyota 保養廠檢查。

- 「LTA Unavailable」

LTA 車道偏離警示系統因攝影機感知器以外的感知器故障而暫時取消。將 LTA 關閉、等待一會兒，然後將 LTA 回復至開啓狀態。

- 「LTA Unavailable at Current Speed」

由於車速超過 LTA 作動範圍，因此無法使用此功能。請降低車速。

- 「LTA Unavailable Below Approx. 50 km/h」

車速約在 50 km/h 或以下時，LTA 車道偏離警示系統便無法使用。請將行車速度提高至大約 50 km/h 或以上。

#### ■ 個人化

車輛設定可以變更。(→ P. 80, 87)

## ACC 全速域主動式車距維持定速系統 (含 Stop & Go)

在兩車間距控制模式中，即使未踩油門踏板，車輛會自動加速或減速，以符合前車車速變化。在定速控制模式下，車輛會以固定車速行駛。

在快速道路和高速公路使用 ACC 全速域主動式車距維持定速系統(含 Stop & Go)。

- 兩車間距控制模式 (→ P. 199)
- 定速控制模式 (→ P. 203)

## 系統組件

### ■ 儀表顯示

- ▶ 配備 4.2 吋顯示幕車型

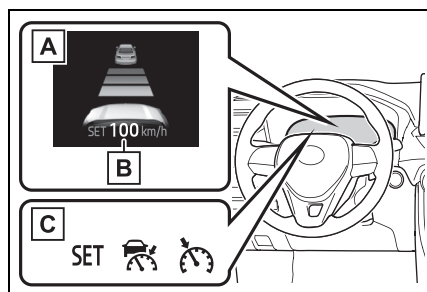

**A** 多功能資訊顯示幕

**B** 設定車速

**C** 指示燈

## ▶ 配備 12.3 吋顯示幕車型

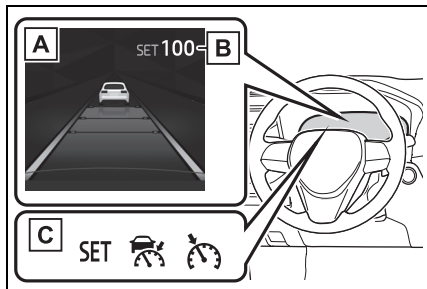

**A** 多功能資訊顯示幕

**B** 設定車速

**C** 指示燈

## ■ 操作開關

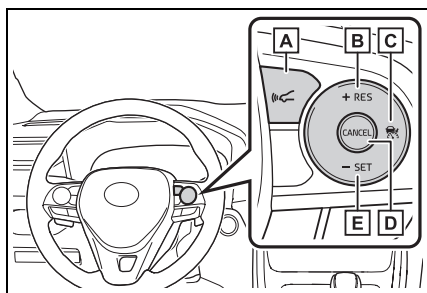

**A** 兩車間距設定按鈕

**B** 「+ RES」開關

**C** 定速控制主開關

**D** 取消開關

**E** 「- SET」開關

## ⚠ 警告

■ 使用 ACC 全速域主動式車距維持定速系統 (含 Stop & Go) 之前

● 駕駛人應對行車安全負完全責任。不可只依賴系統，並隨時掌握周遭狀況來安全駕駛。

● ACC 全速域主動式車距維持定速系統 (含 Stop & Go) 提供可減輕駕駛人負擔的行車輔助。然而，所提供的輔助仍有極限。

仔細閱讀下列條件。不可過度依賴此系統，並務必小心駕駛。

· 感知器可能無法正確偵測到前方車輛時：→ P. 204

· 下列情況中，兩車間距控制模式可能無法正確作動：→ P. 205

● 根據限速、交通流量、路況及天氣條件等設定正常車速，駕駛人需負起設定速度的責任。

● 即使系統正常作動，系統所偵測的前車狀況仍可能與駕駛人觀察的狀況不同。因此，駕駛人依然要有警覺心、評估各種情況的危險，並安全駕駛。依賴此系統或假設系統可確保行車時的安全，可能導致意外事故而造成死亡或嚴重傷害。

● 不使用時請按下定速控制主開關以關閉 ACC 全速域主動式車距維持定速系統 (含 Stop & Go)。

## ■ 行車輔助系統的相關注意事項

遵守下列注意事項，因為系統提供的輔助仍有極限。未能遵守可能造成意外發生，導致死亡或嚴重傷害。

### 警告

#### ● 協助駕駛人測量跟隨距離

ACC 全速域主動式車距維持定速系統 ( 含 Stop & Go )，僅協助駕駛人判斷自身車輛與指定之前車之間的跟隨距離。此並非可讓您無心或漫不經心駕駛的機制，也非可在能見度低的情況下協助駕駛人的系統。

駕駛人仍需密切注意車輛周圍狀況。

#### ● 協助駕駛人判斷正確的跟隨距離

ACC 全速域主動式車距維持定速系統 ( 含 Stop & Go )，會判斷駕駛人的車輛與指定之前車之間的跟隨距離是否在設定的範圍內。此系統無法進行任何其他類型的判斷。因此，駕駛人絕對需要保持警覺，並在任何情況下判斷是否可能有危險。

#### ● 協助駕駛人操控車輛

ACC 全速域主動式車距維持定速系統 ( 含 Stop & Go ) 防止或避免與前車發生碰撞的能力有其限制。因此，如果有機會發生任何危險，駕駛人必須立即直接操控車輛，並適當地因應，以確保所有相關人等的安全。

#### ■ 不適合使用 ACC 全速域主動式車距維持定速系統 ( 含 Stop & Go ) 的情況

不要在下列任一情況下使用 ACC 全速域主動式車距維持定速系統 ( 含 Stop & Go )。否則可能會導致不正確的速度控制而導致意外事故，進而造成死亡或嚴重傷害。

- 有行人、單車騎士的路段
- 交通壅塞

#### ● 轉彎角度過大的路段

#### ● 彎蜒道路

#### ● 濕滑路段 ( 例如：大雨、結冰或積雪路面 )

#### ● 在陡降坡或陡升坡及陡降坡交替的路段

行駛於陡降坡時，車速可能會超出設定車速

#### ● 快速道路和高速公路入口匝道

#### ● 當天候條件惡劣時，可能會阻礙感知器正常的偵測 ( 濃霧、大雪、沙塵暴、大雨等 )

#### ● 當攝影機感知器的正面有雨水、雪時

#### ● 在需要頻繁加速與減速的交通狀況

#### ● 緊急拖吊期間

#### ● 接近警告蜂鳴器經常響起時

## 以兩車間距控制模式行駛

此模式下，使用雷達感知器偵測前方大約 100 公尺內的車輛，並判斷本車與前方車輛之間的距離，以保持和前方車輛適當的距離。亦可藉由兩車間距開關來設定想要的兩車間距。

請注意，當行駛於下坡路段時，兩車間距也許會縮短。

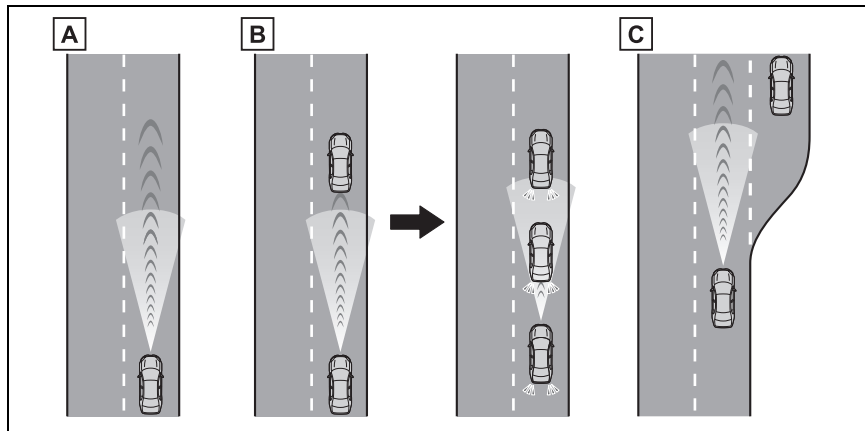

### A 定速巡航的範例

當前方無車輛時

車輛依照駕駛人所設定的車速行駛。

### B 減速巡航與跟隨巡航的範例

前方車輛行駛的車速低於設定車速時

當偵測到前方有車輛時，系統會自動將您的車輛減速。當車速需要大幅降低時，系統會作動煞車（此時煞車燈會亮起）。為了維持駕駛人所設定的兩車間距，系統會依據前方車輛的速度變化調整。當系統無法充分減速時會發出接近警示提醒您，以避免您的車輛太過於接近前方車輛。

當您以 80km/h 以上的速度行駛，作動方向燈且您的車輛移動到左側車道時，車輛將快速加速以幫助超車。

### C 加速的範例

當前方無車輛以低於設定車速行駛時

系統會加速直到到達設定的車速。系統隨後會恢復到定速巡航。

## 設定車速 (兩車間距控制模式)

- 1 按下定速巡航主開關來動定速控制。

ACC 全速域主動式車距維持定速系統 (含 Stop & Go) 指示燈會亮起, 多功能資訊顯示幕上也會出現一則訊息。再按一次開關即可解除定速巡航系統。

如果按住定速巡航主開關 1.5 秒鐘以上, 系統將會切換至定速控制模式。(→ P. 203)

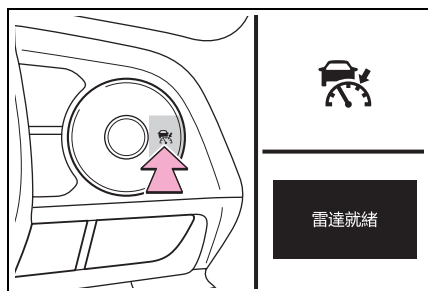

- 2 利用油門踏板操作加速或減速至想要的車速 (約 30 km/h 以上), 然後再按下「-SET」開關即可設定車速。

定速巡航系統「SET」指示燈會亮起。當開關放開瞬間的車速即為設定的車速。

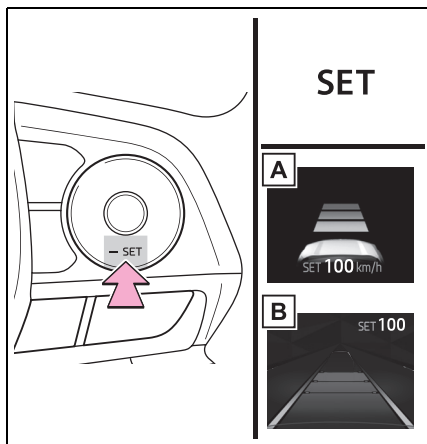

- A 配備 4.2 吋顯示幕車型
- B 配備 12.3 吋顯示幕車型

## 調整設定車速

- 透過開關調整設定車速
- 要改變設定車速, 按下「+RES」或「-SET」開關直到顯示想要的設定車速。

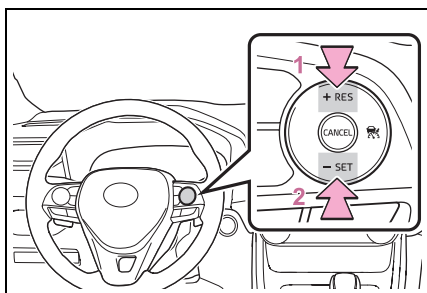

- 1 提高車速 (在兩車間距控制模式下車輛被系統停止除外)
- 2 降低車速

微調: 按下開關。

大幅調整: 按住開關以變更車速, 當達到想要的車速時放開即可。

在兩車間距控制模式，設定車速將可如下增加或減少：

微調：每按下一次開關，車速變動 1 km/h。

大幅調整：只要按著開關，就會增加或降低 5 km/h。

在定速控制模式 ( → P. 203)，設定車速將依下列方式提高或降低：

微調：每按下一次開關，車速變動 1 km/h。

大幅調整：當按住開關時，車速將繼續改變。

● 透過油門踏板增加設定車速

- 1 操作油門踏板加速至所需車速。
- 2 按下「-SET」開關

### 改變兩車間距 (兩車間距控制模式)

按下開關，即可如下列方式變更兩車間距設定：

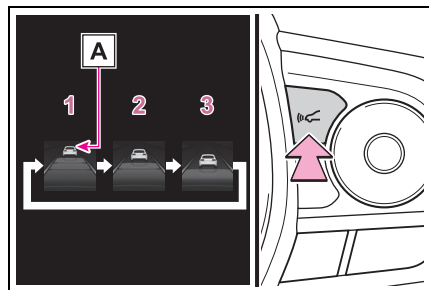

- 1 長
- 2 中
- 3 短

如果前方有車輛行駛，**A** 前車標記也會顯示。

### 兩車間距設定 (兩車間距控制模式)

由下表選擇距離。請注意，此為相當於車速 80 km/h 時顯示的距離。兩車間距依照車速增加 / 減少。

距離選項	兩車間距
長	大約 50 m
中	大約 40 m
短	大約 30 m

### 當車輛被系統控制停止時恢復後續巡航 (兩車間距控制模式)

如果前車停止後，按下「+RES」開關。如果前車輛起步後踩下油門踏板，您的愛車也將恢復兩車間距控制。

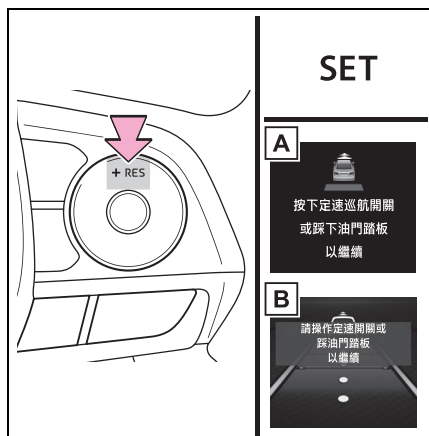

- A** 配備 4.2 吋顯示幕車型
- B** 配備 12.3 吋顯示幕車型

## 取消及恢復速度控制

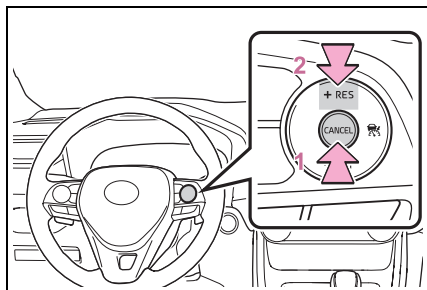

**1** 按下取消開關來取消定速控制  
 踩煞車踏板時，速度控制也會取消。  
 (當車輛被系統停止時，踩下煞車踏  
 板無法取消設定)

**2** 將「+RES」開關按下，即可恢復  
 定速巡航控制並回復車速到設  
 定的車速。

## 接近警示 (兩車間距控制模 式)

當您的車輛太靠近前方車輛且無法  
 經由定速巡航控制充分的自動減速  
 時，警示燈會閃爍及蜂鳴器會響起  
 以提醒駕駛人。例如：在跟隨前車  
 時，有另一台車輛由前方切入。踩  
 下煞車踏板以確保適當的兩車間  
 距。

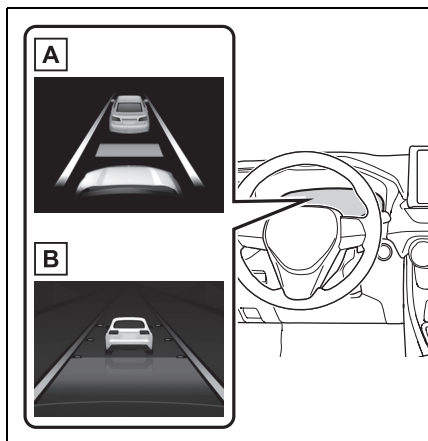

**A** 配備 4.2 吋顯示幕車型

**B** 配備 12.3 吋顯示幕車型

### ■ 警示可能不會發生的狀況

在以下狀況，即使兩車距離減少，可  
 能不會發出警示。

- 當前車車速符合或超過您的車輛  
 速度時。
- 當前方車輛以極慢的車速行駛  
 時。
- 定速巡航系統速度剛設定後。
- 踩下油門踏板時。



## 選擇定速控制模式

當選擇定速控制模式時，您的車輛將保持在設定的車速，而不會控制兩車間距。僅可在因雷達髒污等而使得兩車間距控制模式無法作用時，選擇此模式。

1 當定速控制關閉時，按下定速控制主開關約 1.5 秒或更長時間。

在按下定速控制主開關後，ACC 全速域主動式車距維持定速系統（含 Stop & Go）控制指示燈會立刻亮起。之後會切換至定速巡航控制系統指示燈。

僅可在定速巡航控制系統關閉時，才可切換至定速控制模式。

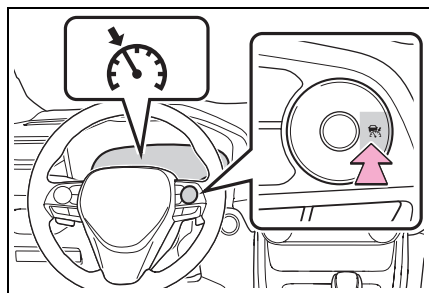

2 利用油門踏板操作加速或減速至想要的車速（約 30 km/h 以上），然後再按下「-SET」開關即可設定車速。

定速巡航系統「SET」指示燈會亮起。

當開關放開瞬間的車速即為設定的車速。

調整車速設定：→ P. 200

取消及恢復車速設定：→ P. 202

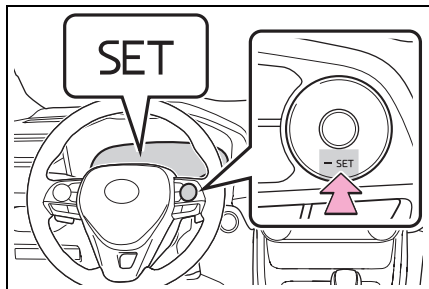

■ **ACC 全速域主動式車距維持定速系統（含 Stop & Go）** 只可在下列狀況設定

- 排檔桿在 D 檔位。
- 根據使用何種控制模式，能夠設定下列速度。
  - 車與車距離控制模式：大約車速 30 km/h 或以上
  - 定速控制模式：大約車速 30 km/h 或以上

■ **設定車速後再加速**

車輛可以透過油門踏板正常地加速，加速後便會恢復為設定車速。然而，再兩車間距控制模式時，車速可能會減速至低於設定車速以維持跟車距離。

■ **當在兩車間距控制模式下停止車輛**

- 在前車停止三秒左右，而後按下「+RES」，則兩車間距控制模式將會再次啟動。
- 如果前方車輛在車輛停止後 3 秒內起步，則將恢復兩車間距控制模式。

### ■ 自動取消兩車間距控制模式

在下列情況中，兩車間距控制模式會自動取消。

- VSC 作動時。
- TRC 作動一段時間。
- 當 VSC 或 TRC 關閉時。
- 在某些道路感知器因被遮蔽而無法正常偵測時。
- 當駕駛輔助系統作動煞車或動力輸出限制時。(例如 PCS 或 DSC)
- 拉起駐車煞車。
- 在陡峭的斜坡上透過系統控制來停止車輛。
- 在偵測到以下情況，系統會將車輛停止。
  - 駕駛者未繫安全帶
  - 駕駛側車門開啓
  - 車輛停止 3 分鐘

如果兩車間距控制模式因其他理由被自動取消，則表示系統內可能有故障。請聯絡 Toyota 保養廠。

### ■ 自動取消定速控制模式

在下列情況中，定速控制模式會自動取消：

- 實際車速低於目前設定車速 16 km/h 以上。
- 實際車速低於 30 km/h 時。
- VSC 作動時。
- TRC 作動一段時間。
- 當 VSC 或 TRC 關閉時。
- 駐車煞車作動時。

如果定速控制模式因其他理由被自動取消，則表示系統內可能有故障。請聯絡 Toyota 保養廠。

### ■ 煞車作動

也許會聽到煞車作動的聲音並且煞車踏板的回饋力也許會改變，但是這並不是故障。

### ■ ACC 全速域主動式車距維持定速系統 (含 Stop & Go) 的警示訊息及蜂鳴器

警示訊息及蜂鳴器是用來指示系統故障或通知駕駛人在行駛時所需要注意的事項。如果多功能資訊顯示幕上出現警示訊息，請讀取訊息並遵照指示操作。(→ P. 174, 333)

### ■ 感知器可能無法正確偵測到前方車輛時

依照下列不同狀況，在必要時踩下煞車或油門踏板。

由於感知器可能無法正確偵測以下類型的車輛，接近警示可能無法作動。

- 突然切入之車輛
- 低速行駛之車輛
- 在同車道中沒有移動之車輛
- 小型尾端的車輛(無負載之拖曳尾車等)

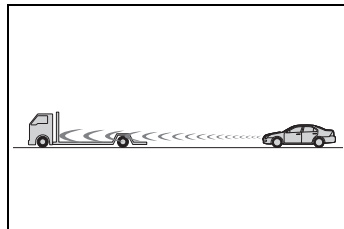

- 行駛在同車道之摩托車
- 當周遭的車輛濺起水花或雪，阻礙雷達感知器的偵測時

- 當車頭朝上時(行李廂重負載所造成等)

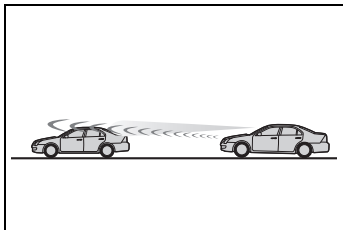

- 前車距地間隙較高

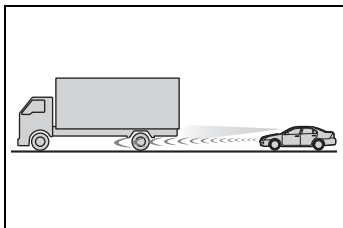

- 下列情況中，兩車間距控制模式可能無法正確作動

在下列狀況中，請視需要踩下煞車踏板(或油門踏板，視情況而定)。

感知器可能無法正確偵測前車，系統可能無法正常作用。

- 當行經彎道或車道縮減時

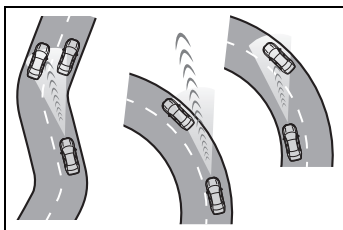

- 當操作方向盤操作或您在車道上的位置不穩定時

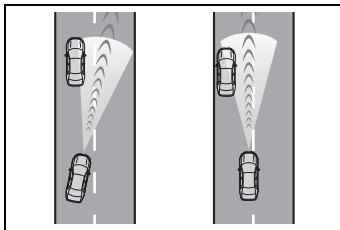

- 當前車突然減速時
- 當在被建築物包圍的路徑上行駛時，例如：在隧道中或橋上
- 在車輛踩下油門踏板後加速後，車速降低到設定速度

## BSM 盲點偵測警示系統

盲點偵測警示系統是利用安裝在左右兩側後保險桿內側的雷達感知器，在變換車道時輔助駕駛以確保安全

### 警告

#### ■ 使用 BSM 系統的相關注意事項

- 駕駛人應對行車安全負完全責任。務必小心駕駛，注意觀察周遭。
- BSM 是一項輔助功能，用於警告駕駛人車外後視鏡的盲點有車輛快速從後方接近盲點區域內。不可過度依賴 BSM 功能。因為本功能無法判斷變換車道是否安全，過度依賴會發生意外而導致死亡或重傷。

在某些情況下該系統可能無法正確作用，駕駛人必須自己目視確認安全。

## 系統組件

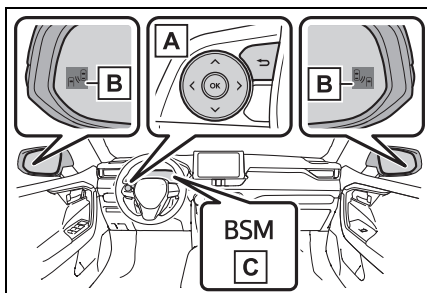

### A 儀表控制開關

開啓 / 關閉 BSM 功能。

### B 車外後視鏡指示燈

行駛時：

在車外後視鏡的盲點區偵測到車輛或從後方迅速接近盲點區時，位於偵測那一面的車外後視鏡指示燈就會亮起。假如將方向燈控制桿朝偵測的那一側操作，則車外後視鏡指示燈將會閃爍。

### C BSM 指示燈

當 BSM 功能開啓時，指示燈會亮起。

### ■ 車外後視鏡指示燈能見度

強烈日照下，可能很難看見車外後視鏡指示燈。

- 當「Blind Spot Monitor Unavailable」 / Blind Spot Monitor Unavailable See Owner's Manual」顯示在多功能資訊顯示幕上

保險桿的感知器區域如果有水滴、積雪或泥土附著。

將水、積雪和泥土等從感知器區域移除，應該能使系統恢復正常。

此外在極端炎熱或寒冷的天候下，感知器有可能無法正常運作。

### ■ 當「Blind Spot Monitor Malfunction Visit Your Dealer」顯示在多功能資訊顯示幕上

也許存在感知器或未對準的故障。請立即將車輛送至 Toyota 保養廠檢修。

### ■ 個人化

某些功能可以個人化設定。

(→ P. 369)

### ⚠ 警告

#### ■ 確保系統可以正常作動

盲點偵測警示系統感知器分別安裝在保險桿的左、右側裡。請遵循下列指示以確保 BSM 盲點偵測警示系統可以正常運作。

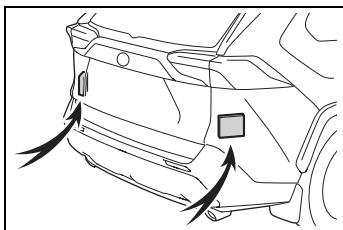



- 隨時保持後保險桿上的感知器及周圍區域的清潔。

假如感知器或後保險桿的周圍區域髒汙或被積雪覆蓋，盲點監測系統可能無法作用，也會出現警示訊息 (→ P. 206)。遇到此情形，請將髒汙或積雪清除，並在 BSM 盲點偵測警示功能 (→ P. 209) 可正常作用的狀態下行駛車輛約 10 分鐘。如果警示訊息沒有消失，請聯絡 Toyota 保養廠檢查。

- 不可使後保險桿上的感知器或其周圍區域受到強烈的撞擊。假如感知器只是稍微移開定位，系統還是可能會故障並且無法正確進行車輛的偵測。遇到以下情形，請將您的愛車送至 Toyota 保養廠檢查。
  - 感知器或感知器的周圍區域受到強烈撞擊。
  - 假如感知器的周圍區域有刮傷或凹痕，或有部分區塊已分離。
- 不可分解感知器。
- 不可將配件、貼紙 (包括透明貼紙)、鋁箔等附加到後保險桿上的感知器或其周圍區域。
- 不可改裝後保險桿上的感知器或周圍區域。
- 如果有要安裝 / 拆除感知器或後保險桿，請連絡您的 Toyota 保養廠。
- 不可以非正式 Toyota 車色的其他顏色對後保險桿進行烤漆。

### 開啓 / 關閉 BSM 盲點偵測警示功能

BSM 盲點偵測警示系統   可以在多功能資訊顯示幕的  來開啓 / 解除。(→ P. 369)

當 BSM 盲點偵測警示系統啓用時，BSM 指示燈將會亮起。

## BSM 盲點偵測警示系統運作

### ■ 行駛時可以偵測到的物體

BSM 功能是使用後方雷達感知器來偵測行駛於相鄰車道上的車輛，並透過車外後視鏡上的指示燈提醒駕駛人。

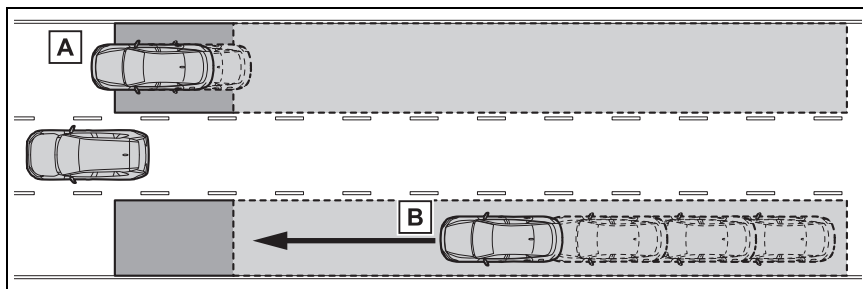

**A** 行駛於無法使用車外後視鏡所見區域的車輛 (盲點)

**B** 從無法使用車外後視鏡所見區域後方快速接近的車輛 (盲點)

### ■ 行駛時的偵測區域

可以偵測到車輛的有效區域如下。

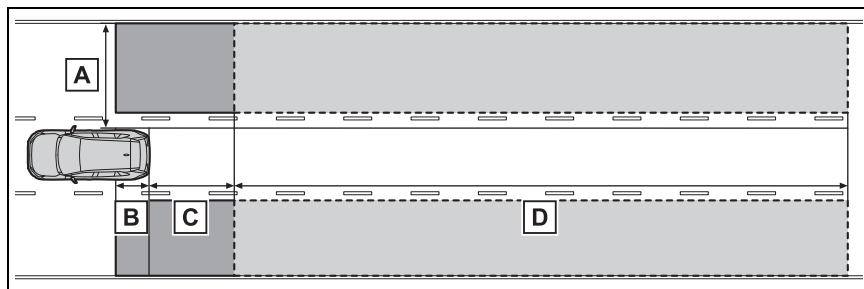

各區域的偵測範圍：

**A** 距離車側約 0.5 m 到 3.5 m<sup>\*1</sup>

**B** 後保險桿的前方約 1 m

**C** 從後保險桿算起約 3 m

**D** 從後保險桿算起 3 m 至 60 m<sup>\*2</sup>

您的愛車與被偵測車輛之間的速度差比欲偵測車輛還大時，會讓車外後視鏡的指示燈亮起或閃爍。

\*1: 車側以及距離車側 0.5 m 之間的區域無法被偵測。

\*2: 您的愛車與被偵測車輛之間的速度差異越大，可偵測距離將更遠，並讓車外後視鏡的指示燈亮起或閃爍。

### ■ BSM 功能的作用條件是

BSM 功能會在符合以下所有條件時作動：

- POWER 開關在 ON。
- BSM 功能切到 ON 位置。
- 排檔桿在 R 以外的檔位。
- 車速超過約 10 km/h。

### ■ BSM 功能會偵測車輛的條件是

BSM 功能會在以下情況，對位於偵測區域內的車輛進行偵測：

- 隔壁車道對您超車的車輛。
- 你慢慢地在相鄰車道上超車。
- 另一部車在變換車道時進入偵測範圍。

### ■ 系統無法偵測到車輛的情況(行駛時)

BSM 功能無法檢測到以下車輛和其他物體(行駛時)：

- 小型機車、腳踏車、行人等\*
- 反方向行駛的車輛
- 護欄、牆壁、號誌、停好的車輛及類似的靜態物體\*
- 行駛在同車道的後方來車\*
- 距離您 2 個車道行駛的車輛\*
- 正在被你的車輛快速超車的車輛\*

\*: 視情況而定，可以偵測一輛車及 / 或物體。

### ■ 系統功能可能無法正常作用的狀態

- 以下幾種情況，BSM 功能可能無法正確偵測到車輛(行駛時)：
  - 感知器因為本身或其周圍區域受到強烈撞擊而無法對正
  - 泥濘、積雪、結冰、貼紙等覆蓋住感知器或後保險桿的周圍區域
  - 惡劣天候，如豪大雨、下雪或起霧時，行駛於充滿水氣的潮濕路面
  - 多部車同時接近且每台車之間的空隙很小
  - 您的車輛與後方來車之間的距離很短
  - 您的車輛與進入偵測範圍的車輛之間有明顯的車速差異時
  - 您愛車與另一台車輛之間的速差正在改變
  - 進入偵測區域的車輛，以和您相同的車速行駛
  - 當您的愛車以靜止起步，某一輛車保持在偵測區域內
  - 連續上坡及下坡行駛時(如丘陵、路面傾斜等)
  - 行駛於轉彎角度過大、連續彎道或路面崎嶇的路段
  - 車道很寬、或行駛於道路邊緣，以及鄰近車道的車輛與您的愛車距離很遠
  - 車尾有安裝腳踏車架等物品配件時
  - 您的車輛與進入偵測範圍的車輛之間有明顯的高度差時
  - 在 BSM 功能剛切換到 ON 之後
  - 隨車輛拖吊時

- 在下列情況下(行駛時),不必要的偵測可能會增加:
  - 感知器因為本身或其周圍區域受到強烈撞擊而無法對正
  - 當您車輛與進入偵測區的護欄、圍牆之間的距離很短時
  - 連續上坡及下坡行駛時(如丘陵、路面傾斜等)
  - 車道很短、或行駛於道路邊緣、且車輛行進於非進入偵測區域的其他鄰近車道
  - 行駛於轉彎角度過大、連續彎道或路面崎嶇的路段
  - 輪胎濕滑或打滑
  - 您的車輛與後方來車之間的距離很短
  - 車尾有安裝腳踏車架等物品配件時
  - 隨車輛拖吊時

## 駕駛模式選擇開關

可以選擇駕駛模式以符合駕駛及使用情況。

## 選擇駕駛模式

### ■ 前輪驅動車輛

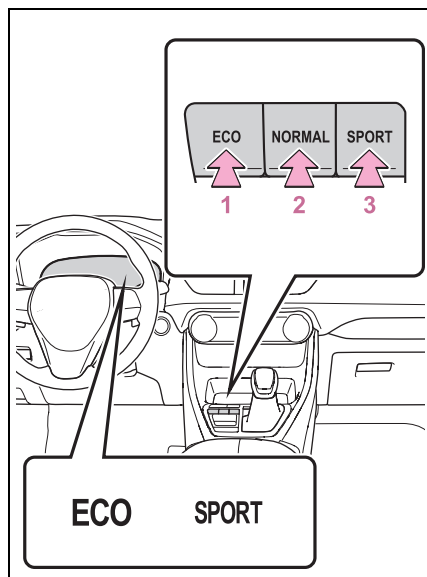

#### 1 ECO 駕駛模式

與一般模式相比,藉由油門踏板的平穩操作可產生平穩的扭矩的特性及限制空調系統效能(暖氣/冷氣),改善了燃油經濟性。

在非 ECO 駕駛模式下按下開關,系統會切換到 ECO 駕駛模式,ECO 駕駛模式指示燈會顯示在多功能資訊顯示幕上。



## 2 一般模式

此模式適合一般駕駛。

當在 ECO 駕駛模式或 SPORT 模式時，壓下開關即可改變駕駛模式至一般駕駛模式。

## 3 SPORT 模式

SPORT 模式中，控制轉向手感及油電複合動力系統來提供加速反應。適合於需要靈敏駕駛時，例如：駕駛於山路中。

在非 SPORT 模式下按下開關，系統會切換到 SPORT 模式，SPORT 模式指示燈會顯示在多功能資訊顯示幕上。

## ■ 4WD 車輛

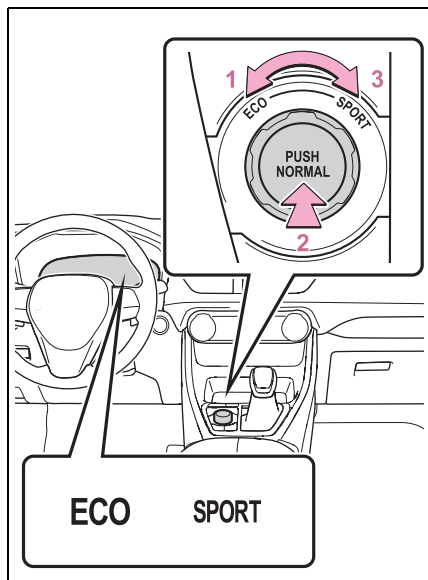

### 1 ECO 駕駛模式

與一般模式相比，藉由油門踏板的平穩操作可產生平穩的扭矩的特性及限制空調系統效能（暖氣 / 冷氣），改善了燃油經濟性。

在非 ECO 駕駛模式下按下開關，系統會切換到 ECO 駕駛模式，ECO 駕駛模式指示燈會顯示在多功能資訊顯示幕上。

## 2 NORMAL 模式

此模式適合一般行駛。

當在 ECO 駕駛模式或 SPORT 模式時，壓下開關即可改變駕駛模式至一般駕駛模式。

## 3 SPORT 模式

SPORT 模式中，控制轉向手感及油電複合動力系統來提供加速反應。適合於需要靈敏駕駛時，例如：行駛於山路中。

在非 SPORT 模式下按下開關，系統會切換到 SPORT 模式，SPORT 模式指示燈會顯示在多功能資訊顯示幕上。

## ■ 改變駕駛模式時

- 多功能資訊顯示幕背景會依據不同駕駛模式改變顏色。
- 當車速表設定在類比顯示，車速表顯示顏色也會改變。
- 根據所選的駕駛模式開關的顏色會發生變化 (4WD 車型)

## ■ 空調系統作用於 ECO 駕駛模式

ECO 駕駛模式會控制空調系統的暖氣 / 冷氣的作用以及風扇轉速以提升燃油效率。進行以下步驟來提升空調系統性能。

- 關閉 ECO 空調模式 ( → P. 230)
- 調整風扇轉速 ( → P. 229)
- 取消 ECO 駕駛模式

### ■解除駕駛模式

- 當 SPORT 模式行駛後關閉 POWER 開關，則 SPORT 模式會自動解除並回到一般模式。
- 一般模式或 ECO 駕駛模式不會解除，直到選擇至其他駕駛模式。  
(即使 POWER 開關關閉，一般模式和 ECO 駕駛模式不會自動解除)

## Trail 模式 (4WD) (若有此配備)

Trail 模式是對 4WD 的制動和驅動力量控制系統進行整合控制，用於輔助顛坡路面上的控制。

### ⚠ 警告

#### ■使用 Trail 模式前

請務必遵守以下注意事項，如果不遵守這些注意事項，可能會導致意外事故。

- Trail 模式適用於在崎嶇道路上行駛。
- 駕駛前請先確認 Trail 模式指示燈亮起。
- 智慧型越野地形系統並非要超越車輛的極限。務必徹底檢查路況並安全駕駛。

## 開啓系統

按下 Trail 模式開關。

系統開啓時，在多功能資訊顯示幕上的指示燈會亮起。

要關閉系統請再次按下 Trail 模式開關。

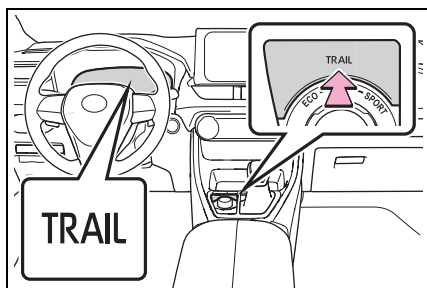

## Trail 模式作動時

如果輪胎正在打滑，打滑指示燈會閃爍表示 Trail 模式正在控制輪胎的旋轉。

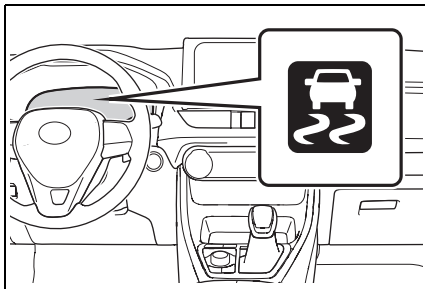

### Trail 模式

- 越野模式控制車輛，以便在顛坡的道路上行駛時，可以使用最大驅動力。因此，與關閉 Trail 模式相比，燃油效率可能會降低。
- 如果長時間連續使用 Trail 模式，視駕駛情況，相關部件的負載會增加，系統可能無法正常運行。

在這種情況下，「Traction Control Turned OFF」會顯示在多功能資訊顯示幕上，但車輛可以正常行駛。

多功能資訊顯示幕上的「Traction Control Turned OFF」顯示一段時間後即會熄滅，且系統將可正常運作。

### 取消 Trail 模式

在下列情況，即使打開了 Trail 模式，它也會自動取消。

- 駕駛模式改變 (→ P. 210)
- 油電複合動力系統重新啓動時

### Trail 模式行駛時的聲音和振動

Trail 模式作動時，以下狀況可能會發生，但不表示故障：

- 車身及方向盤可能會感覺到振動。
- 可能聽到引擎室有聲音。

### 當 Trail 模式指示燈沒有亮起時

當按下 Trail 模式開關後，Trail 模式指示燈沒有亮起時，系統可能出現故障。

請立即將愛車送至 Toyota 保養廠檢查。

### 注意

- 為了確保 Trail 模式可以正常運作

如果長時間連續使用 Trail 模式，視駕駛情況，相關部件的負載會增加，系統可能無法有效運行。

## 行車輔助系統

為協助加強行車安全及性能，下列系統會依照各種行車狀況而自動作用。但請注意，這些系統僅是輔助配備，因此，駕駛車輛時不可過度依賴這些系統。

### 行車輔助系統總覽

#### ■ ECB (電子控制煞車系統)

電子控制煞車系統能產生符合煞車操作的煞車力道。

#### ■ ABS (防鎖定煞車系統)

協助防止在緊急煞車或在濕滑路面行駛踩下煞車時車輪鎖定。

#### ■ BAS (煞車輔助系統)

在踩下煞車踏板後，當系統偵測到是緊急煞車的狀態時，會增加煞車的制動力。

#### ■ VSC (車輛穩定控制系統)

當突然偏離方向或在濕滑路面轉彎時，協助駕駛人控制煞車。

提供 ABS、TRC、VSC 及 EPS 的協同控制。

在溼滑路面轉彎時控制轉向性能，有助於保持方向穩定性。

#### ■ 二次碰撞煞車 (若有此配備)

當氣囊感知器偵測到碰撞並且系統作動時，煞車與煞車燈會自動的控制來降低車輛速度以減少因為二次撞擊的損害。

#### ■ TRC (循跡防滑控制系統)

協助車輛在起步或濕滑路段加速時，維持驅動力並避免驅動輪空轉打滑。

#### ■ 主動過彎輔助 (ACA)

當在轉彎期間試圖加速時，通過執行內輪煞車控制來防止飄移到外側。

#### ■ HAC (上坡起步輔助系統)

在上坡起步時協助減少車輛向後倒退的情形。

#### ■ EPS (電動輔助方向盤)

配備電動馬達以減輕操縱方向盤的力量。

#### ■ E-Four (電子式四輪傳動系統) (4WD 車型)

依據各種行駛狀況 (包含一般行駛、轉彎、爬坡、起步、加速、在下雨或積雪的濕滑路面等)，自動地切換前輪驅動或四輪驅動 (4WD) 以協助確保可靠的操控性及穩定性。

#### ■ 緊急煞車警示信號

緊急煞車時，緊急警示燈會自動閃爍以警示後方車輛。

### ■ TRC/VSC/ABS/Trail 模式作動時

當 TRC/VSC/ABS/Trail 模式作動時，打滑指示燈將閃爍。

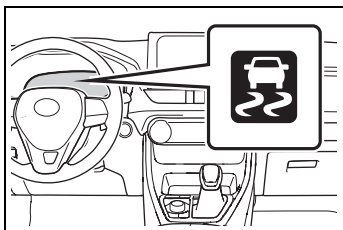

### ■ 解除 TRC 系統

如果車輛陷於初雪或泥濘中，TRC 系統可能會降低油電複合動力系統傳遞至車輪的動力，

按下  將系統關閉可能使車輛更容易脫困。

要將 TRC 系統關閉，請迅速按下  後放開。

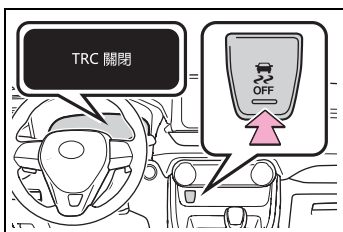

「Traction Control Turned Off」會顯示在多功能資訊顯示幕上。

再按一下  即可重新開啓系統。

### ■ 關閉 TRC 及 VSC 系統

車輛停止時按住  3 秒以上，即可同時關閉 TRC/VSC 系統。

VSC OFF 指示燈會亮起且「Traction Control Turned Off」會顯示在多功能資訊顯示幕上。<sup>\*</sup>

再按一次 ，即可恢復此系統的功能。

<sup>\*</sup>：此外，配備 PCS 車輛，還將停用 PCS 功能（只剩 PCS 警示功能可作動）。PCS 警示燈會亮起且會顯示在多功能資訊顯示幕上。  
(→ P. 185)

### ■ 即使 未按下，多功能資訊顯示幕仍出現 TRC 失效訊息時

TRC 會暫時無法作動。如果是訊息持續的顯示，請連絡 Toyota 保養廠。

### ■ HAC 的作動條件

下列條件均符合時，HAC 才會作動：

- 排檔桿排在 P 或 N 以外檔位（上坡起步 / 倒車上坡時）。
- 車輛停止。
- 未踩下油門踏板。
- 駐車煞車未作用。
- Power 開關開啓。

### ■ HAC 系統自動關閉

HAC 在下列任一條件即會關閉：

- 排檔桿排入 P 或 N 檔位。
- 踩下油門踏板。
- 踩下煞車踏板且駐車煞車作動。
- 放開煞車踏板後約 2 秒鐘。
- Power 開關閉。

### ■ ABS、BAS、VSC、TRC 和 HAC 系統所造成的響聲和振動

- 油電複合動力系統已啓動或車輛剛起步時，如果反覆的踩下煞車踏板，引擎室可能會發出聲響。此聲響並不代表這些系統有任何故障。
- 上述系統作動時，有可能會發生下列任何一種狀況。這些並非表示系統有故障發生。
  - 車身及方向盤可能會感覺到振動。

· 車輛停止後可能也會聽到馬達聲。

### ■ ECB 作動聲

在以下情況可能會聽見 ECB 的作動聲，但是並非表示故障。

- 踩踏煞車踏板時，引擎室發出作動聲響。
- 駕駛座車門開啓時，會聽見車頭處出現煞車系統馬達聲響。
- 在油電複合動力系統停止運作後 1 或 2 分鐘，聽見引擎室發出作動聲響。

### ■ 主動過彎輔助操作聲音及震動

當操作主動過彎輔助(ACA)作動時，可能會從煞車系統產生操作聲音和震動，但這不是故障。

### ■ 自動重新啓動 TRC 及 VSC 系統

在關閉 TRC 及 VSC 系統後，下列情況系統將會自動重新啓動：

- POWER 開關關閉時。
- 如果僅關閉 TRC 系統，車速增加時，TRC 系統將會啓動。  
如果同時關閉 TRC 及 VSC 系統，當車速增加時，自動重新啓動將不會作動。

### ■ 主動過彎輔助(ACA) 作動條件

系統在符合下列情況時才會作動：

- TRC/VSC 可以作動時。
- 駕駛試圖在轉彎時加速，系統確定車輛飄移到外側。
- 放開煞車踏板。

### ■ 降低 EPS 系統效能

降低 EPS 效能是為了避免在長時間連續轉動方向盤時，造成系統過熱。此時方向盤操作感覺會較吃力。發生此狀況時，避免激烈操作方向盤或將車輛停止並將油電複合動力系統關閉。EPS 系統可在 10 分鐘內恢復正常。

### ■ 二次撞擊煞車作動條件

當 SRS 氣囊感知器在車輛行駛時偵測到碰撞時，系統就會作動。但是，當組件損壞時，系統不會作動。

### ■ 二次撞擊煞車自動取消

二次撞擊煞車會在下列情況自動取消：

- 車速低於 10 km/h 以下時。
- 作動過程中經過一段特定時間。
- 油門踏板被大幅度的踩下。

### ■ EBS 作動條件

當下列狀況均符合時，緊急煞車信號才會作用：

- 緊急警示燈關閉。
- 實際車速超過 55 km/h。
- 系統判斷車輛的減速為緊急煞車時。

### ■ EBS 自動取消

在下列任一情況，EBS 即會取消：

- 緊急警示燈開啓時。
- 系統判斷車輛的減速非緊急煞車時。

## ■ 如果關於 4WD 警示訊息出現在多功能資訊顯示幕 (4WD 車型)

訊息	詳細內容 / 作用
「4WD System Overheated Switching to 2WD Mode」	4WD 系統過熱。 請將車輛停放於安全地點並讓油電複合動力系統持續作動*。 一旦訊息從多功能資訊顯示幕上消失，表示可以繼續行駛沒有問題。 如果警示訊息沒有消失，請立刻聯絡 Toyota 保養廠檢查。
「4WD System Overheated 2WD Mode Engaged」	車輛因為過熱暫時解除 4WD 並切換為前輪驅動。 請將車輛停放於安全地點並讓油電複合動力系統持續作動*。 一旦訊息從多功能資訊顯示幕上消失，會自動恢復到 4WD 模式。 如果警示訊息沒有消失，請立刻聯絡 Toyota 保養廠檢查。
「4WD System Malfunction 2WD Mode Engaged Visit Your Dealer」	表示 4WD 系統故障 請立即將車輛送至 Toyota 保養廠檢查。

\*: 停車時，在顯示訊息消失之前不要關閉油電複合動力系統。

### 警告

#### ■ ABS 無法有效作用的狀況

- 超出輪胎抓地力的限制 (例如: 過度磨損的輪胎行駛在雪地) 時。
- 車輛以高速行駛於濕滑或光滑路面產生水飄時。

#### ■ ABS 作用時煞車停止距離可能會比一般狀況所需的距離長

ABS 並非設計用來縮短煞車距離。應隨時與前車保持安全距離，尤其是下列情況：

- 行駛在塵土、碎石或積雪覆蓋道路時
- 輪胎加掛雪鏈行駛時

- 行駛在顛簸道路時

- 在有坑洞或不平整道路行駛時

#### ■ TRC / VSC 可能無法有效作用的狀況

即使 TRC / VSC 系統已經作用，行駛在濕滑路面時仍有可能會失去方向控制及動力。

不可在車輛的穩定性及動力可能失控的情況下行駛。

#### ■ 主動過彎輔助(ACA)無法有效作用的狀況

- 不可完全依賴主動過彎輔助(ACA)。當加速下坡或在濕滑路面上行駛時，主動過彎輔助(ACA)可能無法有效率的運作。

### 警告

- 當主動過彎輔助(ACA)頻繁操作時，主動過彎輔助可能會暫時停止運行以確保煞車、TRC 及 VSC 正常作動。

#### ■ HAC 無法有效作用的狀況

- 不可過度依賴 HAC 上坡起步輔助系統。HAC 上坡起步輔助系統在陡峭坡或路面結冰情況下，可能無法有效作用。
- 不同於駐車煞車，HAC 上坡起步輔助系統不可用在將車輛長時間固定，不可試圖使用 HAC 上坡起步輔助系統使車輛保持在斜坡上，否則可能導致意外事故。

#### ■ TRC / ABS / VSC 作動時

打滑指示燈會閃爍。請隨時小心駕駛。魯莽的駕駛可能會導致意外事故。指示燈閃爍時要特別小心。

#### ■ TRC / VSC 系統關閉時

必須特別小心並以適合路面狀況的車速行駛。這些系統可確保車輛穩定性及驅動力，除非必要，否則不可關閉 TRC 及 VSC 系統。

#### ■ 更換輪胎

務必確定所有輪胎的尺寸、廠牌、胎紋形式及荷重能力。此外，應確保輪胎有依照建議之胎壓充氣。如果車輛裝置不同輪胎，則 ABS、TRC 及 VSC 系統將無法正確地發揮其功能。有關更換輪胎或輪圈的詳細資訊，請聯絡 Toyota 保養廠。

#### ■ 輪胎及懸吊的處理

使用有問題的輪胎或改裝懸吊，將會影響行車輔助系統，並可能導致系統故障。

#### ■ 二次碰撞煞車

不可過度依賴二次碰撞煞車功能。這個系統設計來幫助降低二次碰撞的可能損害，然而，根據不同的狀況效果可能會隨著改變。過度依賴這個系統可能造成死亡或嚴重傷害。



## 油電複合動力車輛駕駛技巧

為使車輛經濟及友善環境行駛，請特別注意下列要點：

### 使用 ECO 駕駛模式

當使用 ECO 駕駛模式時，油門踏板踩踏量與扭力輸出關係會比一般駕駛模式還要更平順。此外，空調系統（暖氣 / 冷氣）的作動會最小化，以提高燃油經濟性。（→ P. 210）

### 使用油電複合動力系統指示器

藉由油電複合動力系統指示器指針維持在 ECO（節能）區域內，以實現環保的行駛方式。（→ P. 66）

### 變換檔位

等待交通號誌或行駛在壅塞道路時，請將檔位變換至 D 檔位。停車時，請將檔位變換至 P 檔位。使用 N 檔位時，對於油耗沒有正面效果。在 N 檔位時，汽油引擎雖有運轉但不會充電。此外，使用空調系統時，也會消耗油電複合動力電池的電力。

## 油門踏板 / 煞車踏板操作

- 平順的駕駛車輛。避免急加速和急減速。緩和的加速及減速，將會有效的使用電動馬達動力而不會使用到引擎動力。
- 避免反覆的加速。反覆的加速將消耗油電複合動力電池的電力，並導致油耗較差。在行駛中輕微的釋放油門踏板，電池的電力可有效的回充。

## 煞車時

確保能適時平順地操作煞車，使車輛在減速的過程中，能獲得較大的電量回充。

## 塞車

重複的加減速及等待紅綠燈會有較差的油耗表現，所以儘可能在出門前，能先確認交通狀況以避免時間耽擱。若在壅塞的道路上，請和緩的釋放煞車踏板使車輛向前滑行，避免過度使用油門踏板，將可控制過多的燃油消耗。

## 高速行駛時

控制並保持一致的車速。在經過收費站或類似情況時，可儘早釋放油門踏板並和緩的操作煞車踏板，使車輛在減速的過程中，能獲得較大的電量回充。

## 空調

只在必要時使用空調，將可減少過多的燃油消耗。

夏季時：天氣炎熱時請使用車內空氣再循環模式。這樣可幫助減輕空調系統負擔並降低燃油消耗。

冬季時：在引擎暖車及車內變暖前，汽油引擎不會自動熄火，所以會消耗燃油，因此藉由避免過度的使用暖氣可協助改善燃油的消耗。

## 檢查輪胎胎壓

務必經常檢查胎壓。不正確的胎壓，會增加油耗。

此外，雪地胎會產生更大的摩擦阻力，使用在乾燥路面也會導致油耗變差，因此請依季節選用適當的輪胎行駛。

## 行李

攜帶較重的行李會增加油耗，所以應避免攜帶不需要的物品。安裝車頂置物架亦會增加油耗。

## 行駛前暖車

在溫度低時，引擎會自動的啟動及熄火，因此是不需要暖車的。此外，經常的短途行駛會使引擎反覆的在暖車，以導致油耗增加。

## 冬季行車要領

在冬季行車前應做好必要準備並檢查車輛。行車時應隨時注意接下來的天氣狀況。

## 冬季前的準備

- 使用適合外界氣溫的各種油水液體。
  - 引擎機油
  - 引擎冷卻液
  - 動力控制單元冷卻液
  - 噴水器清洗液
- 請技術人員檢查 12 V 電瓶狀況。
- 車輛裝置四條雪地輪胎或購妥前輪用雪鏈組\*。

應確認所有輪胎尺寸、廠牌均相同，且雪鏈的尺寸適用於您愛車的輪胎。

\*: 雪鏈不可安裝於配備 235/55R19 輪胎的車型。

## 警告

### ■ 使用雪地胎行車時

請遵守下列事項以降低意外事故的風險：

否則，可能會造成車輛失控，進而導致死亡或嚴重傷害。

- 使用規定尺寸的輪胎。
- 保持廠家建議之輪胎胎壓。
- 不可超速或超過雪地輪胎所規定之速限行駛。
- 所有輪胎均使用雪地胎，不可只用於部份車輪。

### 警告

#### ■ 使用雪鏈行車時 (輪胎規格 235/55R19 除外)

請遵守下列事項以降低意外事故的風險：  
否則，您將無法安全地行車且可能發生意外事故。

- 車速不可超過雪鏈規定之速限或 50 km/h，以較低者為準。
- 避免行駛於顛簸路段或有坑洞的道路。
- 避免突然加速、急劇轉向、突然煞車及操作排檔桿致使引擎煞車突然作動。
- 在轉彎前請盡量保持慢速，以維持車輛的操控性。
- 不可使用 LTA 車道循跡輔助系統。

### 注意

#### ■ 修理或更換雪地胎

需由 Toyota 保養廠或合格的輪胎行修理或更換雪地胎。  
這是因為要拆除和安裝雪地胎會影響胎壓警示閥及傳輸器的作動。

### 行車前

依據行車狀況執行下列事項：

- 不可在結凍狀態下強行打開車窗或使用雨刷。在結凍處傾倒溫水以融化冰雪，並立即將水跡去除以免再次結冰。
- 為確保空調控制系統風扇能正常操作，請將擋風玻璃前方空氣進口處的積雪完全清除。

- 檢查及清除在車外後視鏡、外部燈光、車窗、車頂、底盤、輪胎周圍或煞車上可能積聚的過多冰或雪。
- 進入車內前清除您鞋底的任何雪或污泥。

### 行車時

慢慢地使車輛加速，與前方車輛保持安全距離，並以較低且適合道路情況的速度行駛。

### 駐車時

- 關閉駐車煞車自動模式。否則，駐車煞車可能會凍結而無法自動鬆開。  
此外，即使自動模式關閉，駐車煞車也可能會自動操作，因此請避免使用以下各項。
- Auto Hold 自動定車煞車系統
- 停駐車輛並將排檔桿移至P檔位，不可設定駐車煞車。駐車煞車可能會因結凍而無法釋放。如果停車時未使用駐車煞車，請務必要用輪擋抵住車輪。  
否則可能造成危險。因為車輛可能會不預期移動，而導致意外發生。
- 如果駐車煞車位於自動模式，請在排檔桿排至 P 檔位後解除駐車煞車。(→ P. 156)
- 如果在潮濕寒冷天氣下使用駐車煞車停車，煞車有可能會凍結。
- 如果停車而沒有煞緊駐車煞車，請確認排檔桿是否無法自 P 檔位排出。

### ▲ 警告

#### ■ 車輛停放時

不使用駐車煞車停車時，請確實將車輪抵住。如未將車輪抵住，車輛可能會無預警移動，而導致意外事故。

### 選擇雪鏈

#### ▶ 輪胎規格非 235/55R19 之車型

安裝雪鏈時，需使用正確尺寸的雪鏈。雪鏈尺寸應是配合輪胎的尺寸。

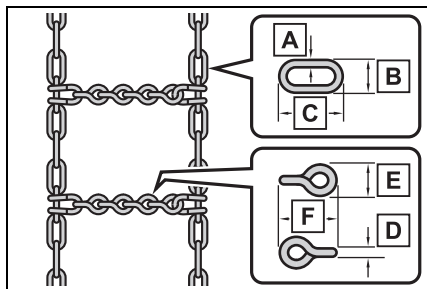

側鏈：

**A** 直徑 3 mm

**B** 寬 10 mm

**C** 長 30 mm

橫鏈：

**D** 直徑 4 mm

**E** 寬 14 mm

**F** 長 25 mm

#### ▶ 輪胎規格為 235/55R19 之車型

不可安裝雪鏈，必須使用雪地胎。

### 使用雪鏈行車時 (輪胎規格 235/55R19 除外)

雪鏈的使用規定會依照地區及道路形式而有所不同。安裝雪鏈前，需先確認行駛地區的規定。

#### ■ 輪胎雪鏈安裝

裝置及拆卸雪鏈時應遵守下列注意事項：

- 應在安全的地點裝置及拆卸雪鏈。
- 雪鏈僅可安裝於前輪。不可將雪鏈安裝於後輪。
- 安裝雪鏈於前輪並儘量鎖緊。行駛 0.5-1.0 km 後再將雪鏈鎖緊一次。
- 安裝雪鏈時需依照所附之說明手冊進行。

### ▲ 注意

#### ■ 加裝雪鏈

安裝雪鏈後，胎壓警示閥及傳輸器可能無法正確作用。

## 多用途休旅車注意事項

本車屬於多用途休旅車，相對於車輛重心高度其底盤距地面較高且輪距較窄，這些特性使其有較廣的越野能力。

## 多用途休旅車特色

- 由於特定功能之設計，使其車量重心比一般乘用車高。這種車輛的設計特性，會使這類型車輛較容易翻覆。而且多種用途休旅車的翻車比率比一般乘用車高出許多。
- 距地高較高的優點是具有較佳的視野，讓您可提早預防問題的發生。
- 此種車輛的設計並不是讓其有與一般乘用車相同速度轉彎的能力或任何設計在滿足越野狀況之低底盤運動車。因此，如果以過高的速度轉彎時可能會導致車輛翻覆。

### 警告

#### ■ 多用途休旅車注意事項

隨時遵循下列注意事項，以降低死亡、嚴重受傷或車輛毀損的風險：

- 遇到車輛翻覆的事故時，未繫安全帶的乘員明顯比繫妥安全帶的乘員容易導致傷亡。因此，駕駛人和所有乘客應隨時繫妥安全帶。

- 盡可能避免急轉彎或不當的操作。如果無法正確操控車輛，很可能會導致車輛失控或翻車，進而造成乘員死亡或嚴重傷害。
- 在車頂置物架(若有此配備)上裝載貨物會使車輛重心變高。應避免高速、急起步、急轉彎、緊急煞車或突然轉動方向盤，否則可能會導致未能正確操控車輛而導致車輛失控或翻覆。
- 在側風很大的情況下行駛，應降低車速。因為車輛的特性及重心較高，會使您的車輛比普通的乘用車對側風更為敏感。降低車速較易控制車輛。
- 不可橫越方式爬越陡坡。以直上或直下方式行駛較佳。因為車輛(或任何類似的多用途休旅車)橫行越過斜坡比向前或向後的方式更容易翻覆。

## 越野行駛

越野行駛時請遵循下列注意事項，以確保駕駛樂趣並協助避免陷於越野車輛的限制：

- 在越野車輛允許行駛的區域駕駛車輛。
- 尊重私有財產。進入私人區域前先得到所有權人的許可。
- 不可進入封閉的區域。限制進入區域的障礙、標誌和閘門。
- 停留在既定道路上。在潮溼的情況下，駕駛方式應該改變或延遲行車以避免損壞道路。

## 警告

### ■ 越野行駛注意事項

隨時遵循下列注意事項，以降低死亡、嚴重受傷或車輛毀損的風險：

- 在野外行駛時應謹慎小心。避免過度冒險行駛於危險地區。
- 野外行駛時不可緊握方向盤幅條部位。因為地面的碰撞會使方向盤突然轉動而使雙手受傷，應保持雙手特別是拇指握在方向盤輪幅的外緣。
- 行經沙地、泥濘地、積水區域或雪地後，應立即檢查煞車的效能。
- 行經長草區、泥濘地、岩石區、沙地或河流等地方後，檢查底盤是否有夾帶雜草、樹枝、紙張、破布、石塊或砂礫檔物體。如有應自底盤清除乾淨。若車輛底盤夾雜此類異物，可能使車輛故障或引起火警。請清除夾雜在底盤的任何類似物體。如果車輛底盤夾雜此類異物，車輛可能發生故障或火災。
- 在野外或崎嶇不平地形時，不可用過高的速度、跳躍、急轉彎或撞擊障礙物的方式行駛。這些行為可能會導致車輛失控或翻覆造成死亡或嚴重傷害。車輛也可能因底盤和懸吊系統損壞而需付高額修理費用的風險。

## 注意

### ■ 避免水的損壞

要採取所有必要的安全措施，以確保油電複合動力電池、油電複合動力系統及其他零組件不會受到損壞。

- 引擎室進水可能會導致油電複合動力系統嚴重損壞。車內進水可能會導致設置於後座椅下方的油電複合動力電池短路。
- 水進入油電複合動力變速箱會造成變速箱損壞。引擎故障指示燈可能會亮起，而車輛可能無法行駛。
- 水可能會洗去車輪軸承的黃油，而造成生鏽或提早磨耗的情形；水也可能會進到差速器、油電複合動力聯合傳動器及加力箱，而降低齒輪油的潤滑品質。

### ■ 行經積水區域時

如果行經有水的地方，如越過小溪流時，首先要檢測水的深度及河床底部是否堅固。然後緩慢行駛並避開深水區。

### ■ 越野行駛後的檢查

- 囤積在煞車圓盤周圍的砂礫及泥巴，可能會影響煞車的效能並可能損壞煞車系統的組件。
- 務必在每次越野行駛崎嶇地形、砂地、泥濘及涉水後立即進行保養檢查。有關定期保養資訊：

→ P. 265

有關影音系統的內容，請參閱「Toyota Drive+ Link 智聯車載系統」或「影音系統使用手冊」的說明。





- 6-1. 使用空調系統和除霧器**
  - 自動空調系統 ..... 228
  - 座椅加熱器 / 座椅通風器 ..... 234
- 6-2. 使用內部燈光**
  - 車內燈光明細 ..... 236
- 6-3. 使用儲藏功能**
  - 儲藏位置明細 ..... 238
  - 行李廂功能 ..... 242
- 6-4. 使用其他內部裝備**
  - 其他內部裝備 ..... 248

## 自動空調系統

依據溫度設定自動調整出風口及風扇轉速。

### 空調系統控制

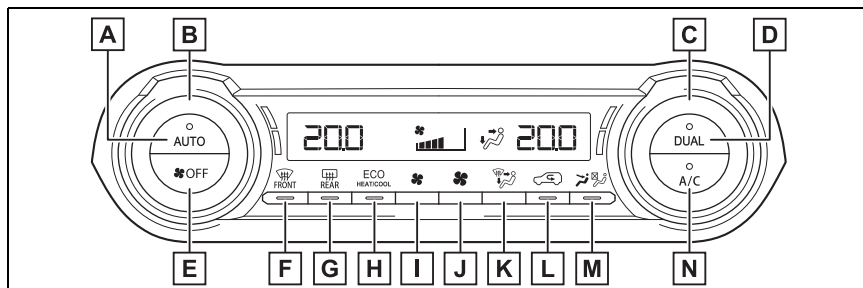

- A** 自動模式開關
- B** 左側溫度控制開關
- C** 右側溫度控制開關
- D** 「DUAL」 模式開關
- E** 「OFF」 開關
- F** 前擋風玻璃除霧器開關
- G** 後窗和車外後視鏡除霧器開關
- H** ECO 空調模式開關
- I** 風扇轉速降低控制開關
- J** 風扇轉速上升控制開關
- K** 氣流模式控制開關
- L** 車外空氣 / 車內空氣再循環模式開關
- M** S-FLOW 模式開關
- N** 「A/C」 開關

### ■ 調整溫度設定

順時針轉動駕駛側溫度控制開關來增加溫度和逆時針轉動來降低溫度。

每次點選「DUAL」時，空調系統即會在個別及同步模式間切換。

同步模式(DUAL上的指示燈會熄滅)

駕駛側溫度控制旋鈕可使用來調整駕駛側及乘客側溫度。此時，操作乘客側溫度控制旋鈕可進入個別模式。

個別模式(DUAL上的指示燈會亮起)

駕駛側及乘客側溫度可個別調整。

### ■ 設定風扇轉速

按下風扇轉速增加與降低開關，來增加或降低風扇轉速。

按下「OFF」開關來關閉風扇。

### ■ 變更氣流模式

按下氣流模式控制開關。

每按一次開關，氣流模式會按照下列改變。

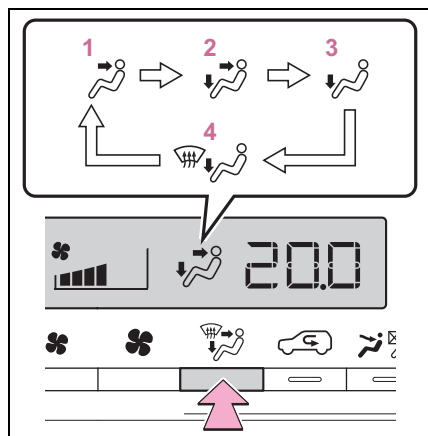

1 上半身

2 上半身及腳部

3 腳部

4 腿部與前擋風玻璃除霧器作動

### ■ 切換車外空氣和車內空氣再循環模式

按下室外空氣 / 車內空氣再循環模式開關。

每按一次開關，即在 ( 車內空氣再循環模式 ) 和 ( 車外空氣模式 ) 之間切換一次。

選擇車內空氣再循環模式時，室外空氣 / 車內空氣再循環模式上的指示燈會亮起。

### ■ 設定冷氣和除濕功能

按下「A/C」開關。

當使用此功能時，「A/C」開關的指示燈會亮起。

### ■ 擋風玻璃除霧

此除霧器是用來去除擋風玻璃及前車窗的霧氣。

按下前擋風玻璃除霧器開關。

如果使用車內空氣再循環模式時，請設定車外空氣 / 車內空氣再循環模式開關以切換至車外空氣模式 ( 它可能會自動切換 ) 。

要盡快除去擋風玻璃及前車窗的霧氣時，則可將氣流及溫度提高。

擋風玻璃霧氣已除去要回到先前模式時，再次按下開關即可。

當前擋風玻璃除霧器開關打開時，擋風玻璃除霧器開關上的指示燈會亮起。

### ■ 後窗和車外後視鏡除霧

除霧器是用來清除後窗霧氣、車外後視鏡上的雨滴、露水及霜。

按下後窗和車外後視鏡除霧器開關。

除霧器在約 15 分鐘後將自動關閉。

當後窗和車外後視鏡除霧器開關打開時，後窗和車外後視鏡除霧器開關上的指示燈會亮起。

### ■ ECO 空調模式

為了降低燃油消耗來控制空調，優先考慮降低風扇轉速等。

按下 ECO 空調模式開關。

當 ECO 空調模式開關打開時，ECO 空調模式開關上的指示燈會亮起。

### ■ 車窗起霧

- 當車內濕度高時，車窗即容易起霧。開啓「A/C」來將出風口空氣除濕，且有效的清除擋風玻璃的霧氣。
- 如果關閉「A/C」，車窗將可能更容易起霧。
- 如果使用車內空氣再循環模式，則車窗可能更容易起霧。

### ■ 行駛於多塵土道路時

- 行駛在多塵土道路（例如：隧道或壅塞道路）時，則將車外空氣 / 車內空氣再循環模式開關設定至車內空氣再循環模式。這可有效避免車外空氣進入車內。冷氣作動期間，設定車內空氣再循環模式也將更有效地增加車內冷房效果。

### ■ 車外空氣 / 車內空氣再循環模式

- 依據設定溫度或車內溫度，車外空氣 / 車內空氣再循環模式可能會自動切換。

### ■ 在 ECO 駕駛模式操作空調系統

- 在 ECO 駕駛模式，空調系統會以下列方式控制來提升燃油效率：
  - 控制引擎轉速和壓縮機作用來抑制暖氣 / 冷氣能力。
  - 當選擇自動模式時風扇轉速會受到限制。

- 要改善空調效能時，請實施下列操作：
  - 調整風扇轉速
  - 關閉 ECO 駕駛模式（→ P. 210）
  - 關閉 ECO 空調模式

- 當駕駛模式設定至 ECO 駕駛模式，ECO 空調模式將會被自動開。即使在這種情況下，也可以藉由按下 ECO 空調模式開關來關閉 ECO 空調模式。

### ■ 當車外溫度接近 0°C 時

即使按下「A/C」除濕功能也可能不會作動。

### ■ 通風和空調異味

- 要引入新鮮空氣，請將空調系統設定為車外空氣模式。
- 使用期間，各種車內或車外的異味可能會進入並囤積在空調系統。這樣可能在使用一陣子後會從出風口散發出異味。
- 為降低潛在異味的發生：
  - 建議在車輛關閉前將空調系統設定到車外空氣模式。
  - 空調系統在自動模式啟動後瞬間，風扇開始運轉的時間可能會延遲一小段時間。

### ■ 空調濾芯

→ P. 294

### ■ 個人化

設定（例如：車外空氣 / 車內空氣再循環模式）可以變更。  
（個人化功能：→ P. 369）

 **警告****■ 為避免擋風玻璃起霧**

不可在氣候極潮濕時的冷氣運作期間使用前擋風玻璃除霧器開關。

車外空氣與擋風玻璃的溫差會造成擋風玻璃表面凝結霧氣，而阻礙您的視線。

**■ 後視鏡除霧器作用時(若有此配備)**

車外後視鏡除霧器作用時，不可觸摸車外後視鏡器的鏡面。

 **注意****■ 避免 12 V 電瓶沒電**

當油電複合動力系統關閉時，不可長時間使用空調系統。

**使用自動模式**

1 按下「AUTO」開關。

除濕功能開始運作。依據溫度設定和濕度自動調整出風口及風扇轉速。

2 調整溫度設定。

3 要停止操作，按下「OFF」開關。

如果調整風扇轉速設定及氣流模式設定，自動模式指示燈即會熄滅。然而，自動模式下操作其他的功能，則會維持在自動模式。

**■ 使用自動模式**

風扇速度會依據溫度設定及周圍情況自動調整。

然而，按下「AUTO」開關後瞬間，風扇可能會在冷氣或暖氣尚未就緒前暫停運轉。

**■ 擋風玻璃霧氣檢測功能**

當自動模式開啓時，濕度感知器會偵測擋風玻璃上的霧氣並控制空調系統以防止霧氣。

## 使用前座集中氣流模式 (S-FLOW)

此功能自動控制空調氣流，優先提供給前座，抑制不必要的空調，有助於提高燃油效率。

前座集中氣流模式在下列情況下作動：

- 後排座椅未偵測到乘客。
- 擋風玻璃除霧器未作動。

作動時  亮起。

### ■ 手動開啓 / 關閉前座集中氣流模式

在前座集中氣流模式下，可透過開關操作將氣流僅導向前座椅及所有座椅。

當切換手動模式後，自動氣流控制就會停止作動。

按下空調操作面板上的  並且切換氣流。

- 指示燈亮起：氣流僅導向前座椅
- 指示燈熄滅：氣流導向所有座椅

### ■ 自動氣流控制的操作

- 為維持舒適的車內空間，視車外溫度而定，在油電複合動力系統剛啟動後或其他時間，氣流有可能會吹向沒有乘客的座椅。
- 油電複合動力系統啟動後，若乘客在車內移動或上下車，系統就無法準確偵測是否有乘客，自動氣流控制就不會作動。

### ■ 手動氣流控制的操作

即使已手動將功能切換至只將氣流吹向前座椅，當後座椅有人乘坐時，仍有可能會自動將氣流導引至所有座椅。

### ■ 若要恢復自動氣流控制

- 1 於指示燈熄滅時，關閉 POWER 開關。
- 2 經過 60 分鐘後，將 POWER 開關切換至 ON。

## 出風口位置及操作

### ■ 出風口的位置

氣流的模式將影響到出風位置及風量大小。

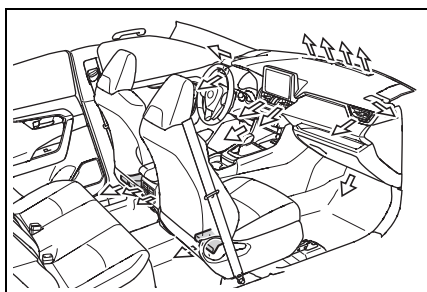

### ■ 調整出風方向和開啓關閉出風口

▶ 前

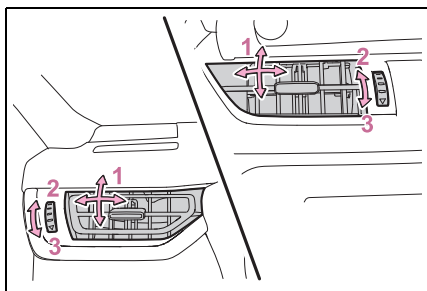

- 1 引導氣流向左或向右、向上或向下
- 2 開啓出風口 \*
- 3 關閉出風口 \*

\*: 若有此配備 (僅前中央出風口)

▶ 後

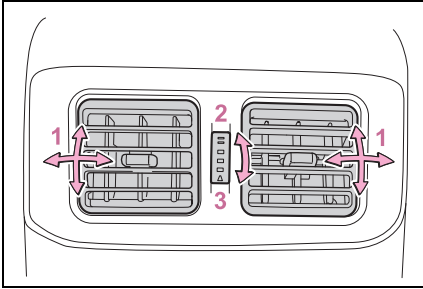

- 1 引導氣流向左或向右、向上或向下
- 2 開啓出風口
- 3 關閉出風口

### ▲ 警告

#### ■ 不可阻礙擋風玻璃除霧器的作動

儀表板上不可放置任何會覆蓋出風口的物品。否則，氣流可能會被堵住，而防礙擋風玻璃除霧器的除霧。

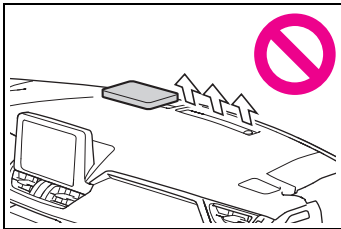

### ▲ 注意

#### ■ 濕度感知器 (若有此配備)

感知器用來偵測車內濕度及擋風玻璃溫度，以偵測前擋風玻璃上的霧氣。

遵照下述各點，以避免感知器損壞：

- 不可分解感知器
- 不可噴玻璃清潔劑至感知器上，或使其受到強烈衝擊。
- 不可黏貼任何物品至感知器上

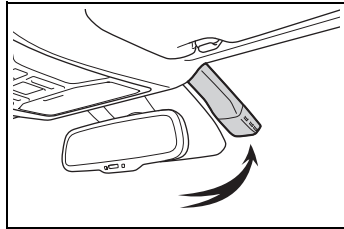

## 座椅加熱器 / 座椅通風器 (若有此配備)

### ● 座椅加熱器

使得座椅變得溫暖

### ● 座椅通風器

藉由座椅吸入空氣的方式來保持良好空氣流通

### ⚠ 警告

#### ■ 避免輕微燙傷或受傷

當下列人員觸摸加熱器開啓的座椅上時，請小心，以避免造成燙傷的可能性：

- 嬰兒、兒童、年長者、病患及殘障者。
- 有敏感皮膚者。
- 極度疲倦者。
- 飲酒或服用可能造成嗜睡的藥物者 (安眠藥、感冒藥等)。

### ⚠ 注意

#### ■ 避免座椅加熱器和座椅通風器損壞

不可將表面凹凸不平的重物放於座椅上，也不可將尖銳的物品 (例如：針和釘子) 插入座椅中。

#### ■ 避免 12 V 電瓶沒電

當油電複合動力系統未運轉時，不可使用這個功能。

## 操作座椅加熱器

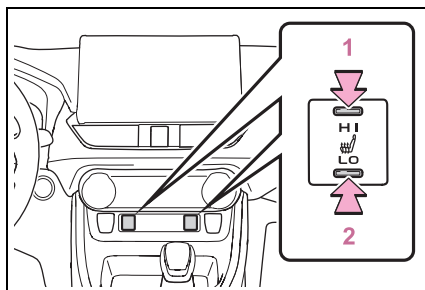

操作座椅加熱器開關來開啓 / 關閉

1 溫度高

2 溫度低

當座椅加熱器打開時，座椅加熱器開關上的指示燈會亮起。

當無使用時，將開關切換至中間位置。指示燈將會熄滅。

### ■ 運作條件

座椅加熱器只可在 POWER 開關位於 ON 模式下使用。

### ⚠ 警告

#### ■ 避免過熱和輕微燙傷

當使用座椅加熱器時請遵守下列注意事項。

- 當使用座椅加熱器時，不可使用毛毯或椅墊將座椅覆蓋。
- 不可過度使用座椅加熱器。



## 操作座椅加熱器及通風器

開啓 / 關閉座椅加熱器及通風器。  
 強度指示燈 **A** 在作動期間亮起。  
 每次按下開關後，作動狀態會有下列改變：  
 高 (3 個燈) → 中 (2 個燈) →  
 低 (1 個燈) → 關

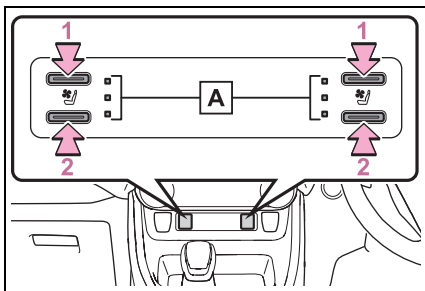

### 1 開啓座椅加熱器

強度指示燈 (黃色) **A** 會在作動時亮起。

### 2 開啓座椅通風器

強度指示燈 (綠色) **A** 會在作動時亮起。

#### ■ 運作條件

只可在 POWER 開關位於 ON 模式下使用。

#### ■ 空調系統連結控制模式

當座椅通風器設定在 Hi，座椅通風器風扇速度可能依照空調系統風扇速度而增加。

#### ⚠ 警告

##### ■ 避免過熱和輕微燙傷

當使用座椅加熱器時請遵守下列注意事項。

- 當使用座椅加熱器時，不可使用毛毯或椅墊將座椅覆蓋。
- 不可過度使用座椅加熱器。

## 操作座椅通風器

操作座椅通風器開關來開啓 / 關閉，每次按下開關後，作動狀態會有下列改變：

高 (3 個燈) → 中 (2 個燈) →  
 低 (1 個燈) → 關

強度指示燈 (綠色) **A** 會在作動時亮起。

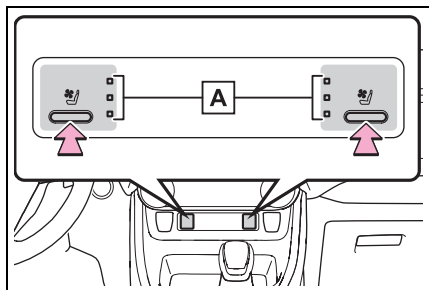

#### ■ 運作條件

只可在 POWER 開關位於 ON 模式下使用。

#### ■ 空調系統連結控制模式

當座椅通風器設定在 Hi，座椅通風器風扇速度可能依照空調系統風扇速度而增加。

## 車內燈光明細

### 內部燈光位置

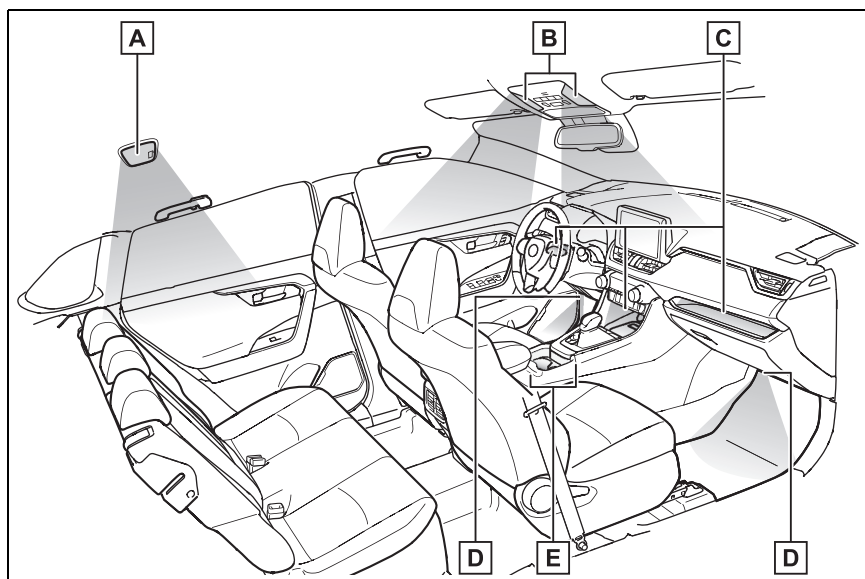

- A** 後室內燈 ( → P. 237)
- B** 前室內燈 / 個人閱讀燈 ( → P. 237)
- C** 置物盤燈 ( 若有此配備 ) \*
- D** 腳踏區照明燈 ( 若有此配備 ) \*
- E** 前置杯架燈 ( 若有此配備 ) \*

\*: 當車門開鎖時，這些燈會亮起。

當排檔桿不在 P 檔位時，這些燈的照明燈亮度就會大幅降低。

#### ■ 進入照明系統

燈光會依據 POWER 開關模式、智慧鑰匙是否在场、車門是否上鎖 / 開鎖，和車門是否打開 / 關閉而自動亮起或熄滅。

#### ■ 避免 12 V 電瓶電力耗盡

當 POWER 開關切換至關閉時，如果室內燈仍保持在開啓，則在 20 分鐘後，燈光會自動熄滅。

### ■ 室內燈可能自動開啓

如果有任何 SRS 氣囊展開（充氣）或發生強烈的後方碰撞，室內燈將自動打開。

作動大約 20 分鐘後，室內燈將自動關閉。

室內燈可以被手動關閉。然而，為了防止進一步的碰撞，建議保持開啓直到確保安全為止。

（室內燈根據碰撞的衝擊力和碰撞條件可能無法自動開啓。）

### ■ 個人化

可以改變設定（例如：燈關閉之前的經過時間）。個人化：→ P. 369

#### ⚠ 注意

#### ■ 避免 12 V 電瓶沒電

當油電複合動力系統關閉時，不可長時間使用燈光。

## 操作內部燈光

### ■ 前室內燈

開啓 / 關閉燈光

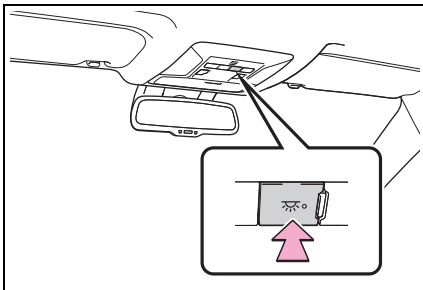

當車門位置在開而車門打開時，燈便會亮。

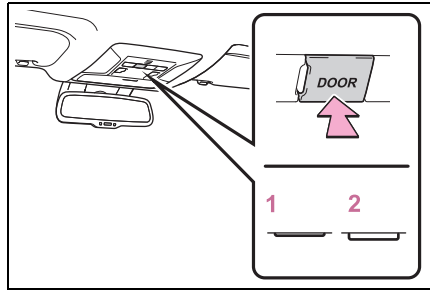

1 切換車門位置的開啓

2 關閉燈光

### ■ 後室內燈

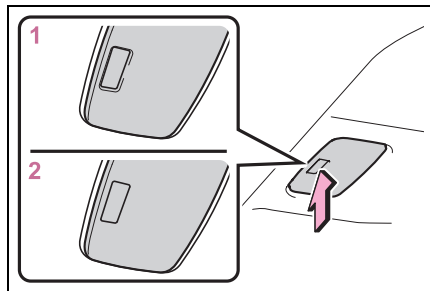

1 開啓燈光

2 開啓車門連動功能（車門位置）

根據車門開啓 / 關閉使燈光開啓 / 關閉。

## 操作個人閱讀燈

開啓 / 關閉燈光

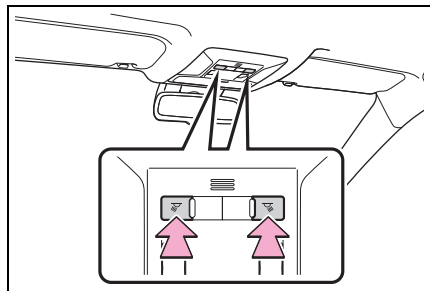

## 儲藏位置明細

### 儲藏空間位置

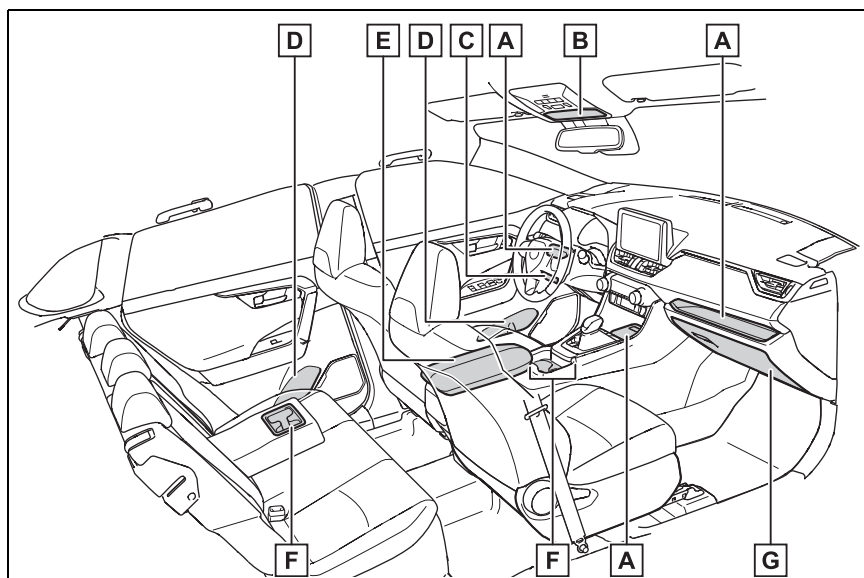

**A** 置物盤 (→ P. 241)

**B** 輔助置物盒 (→ P. 241)

**C** 無此配備

**D** 置瓶架 (→ P. 240)

**E** 中央置物盒 (→ P. 239)

**F** 置杯架 (→ P. 240)

**G** 手套箱 (→ P. 239)

### 警告

#### 物品不可留置在車內

不可將眼鏡、打火機或噴霧罐留置在儲藏空間，否則，當車內溫度升高時，可能會導致：

- 如果眼鏡與其他存放的物品接觸，可能會因高溫而變形或破裂。
- 打火機或噴霧罐可能發生爆炸。如果他們與其他儲存的物品相接觸到，打火機可能起火或噴霧罐可釋放氣體，而造成火災的危險。

### 手套箱

向上拉起手柄即可打開手套箱。

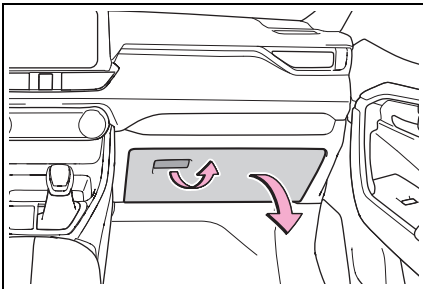

### 警告

#### 行車時注意事項

隨時保持手套箱關閉。在緊急煞車或突然轉向時，乘員可能會撞擊到開啓之手套箱蓋或儲存在裏面的物品而導致意外。

### 中央置物盒

按下按鈕解除鎖定的同時將上蓋掀開。

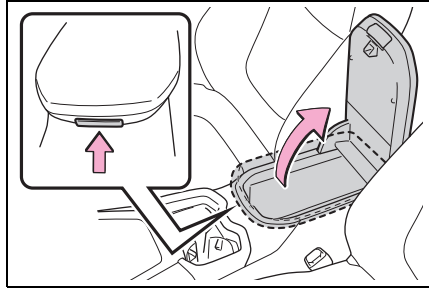

#### 中央置物盒 (若有此配備)

此置物盒可以移除並且放置在中央置物盒的底部。

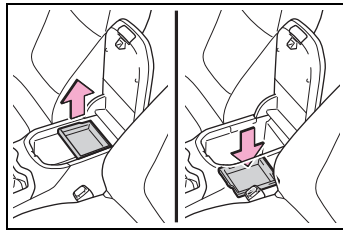

### 警告

#### 行車時注意事項

隨時保持手套箱關閉。

否則，意外事故或緊急煞車時可能造成傷害。

## 置杯架

▶ 前

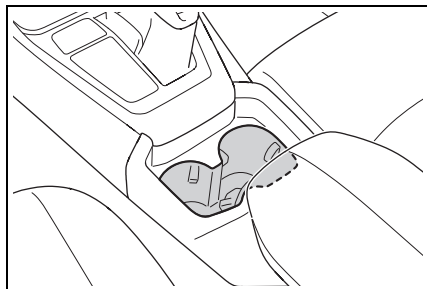

▶ 後

拉下扶手

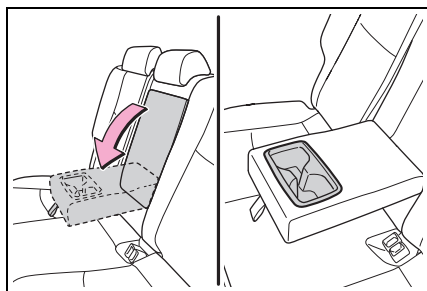

### ⚠ 警告

#### ■ 不適合置杯架的物品

不可將飲料杯或罐裝飲料以外的物品放在置杯架內。

即使蓋子能夠蓋上也不可以放置不適當的物品在置杯架內。

其他物品可能在發生意外事故或突然煞車時被拋出置瓶架，而造成傷害。如果有可能，請將熱飲加蓋以免燙傷。

## 置瓶架

▶ 前

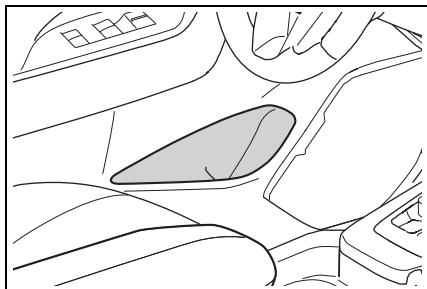

▶ 後

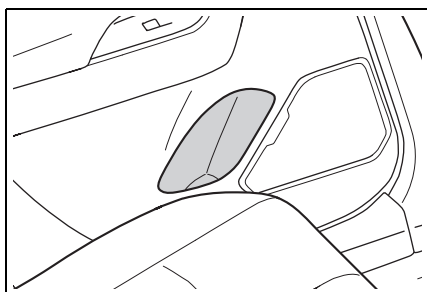

### ■ 置瓶架

- 當置放瓶子時，請蓋上瓶蓋。
- 可能會因為瓶子的大小或形狀而無法置放瓶子。

### ⚠ 警告

#### ■ 不適合放在置瓶架的物品

不可存放瓶子以外的東西到置瓶架。

其他物品可能在發生意外事故或突然煞車時被拋出置瓶架，而造成傷害。

### ⚠ 注意

#### ■ 不可放置在置瓶架內的物品

不可放置瓶蓋開啓的飲料或放置內含飲料的紙杯或玻璃杯於飲料架，杯中液體可能會濺出而玻璃杯也可能破裂。

### 輔助置物盒

壓下蓋子。

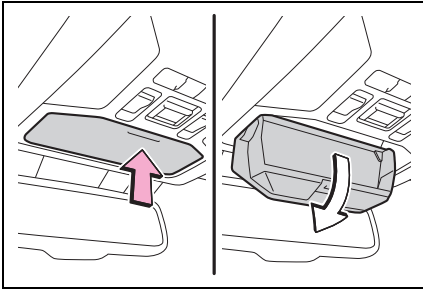

### ⚠ 警告

#### ■ 行車時注意事項

行駛時不可任由置物盒在開啓狀態。

否則，意外事故或緊急煞車時可能造成傷害。

#### ■ 不適合存放的物品

不要存放重量超過 0.2 kg 的物品。

否則，可能會造成輔助置物盒打開及內部的物品掉落，而導致意外事故。

### 置物盤

#### ▶ 駕駛側

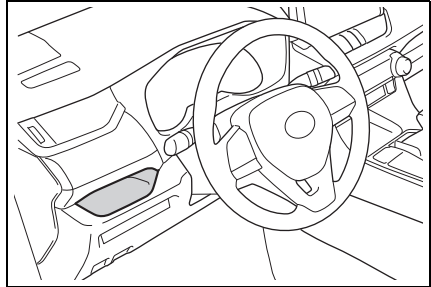

#### ▶ 前乘客座側

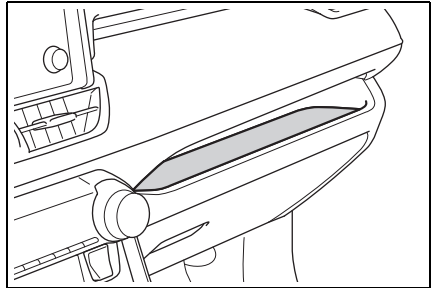

#### ▶ 中央扶手前方

車輛配有無線充電介面：→ P. 249

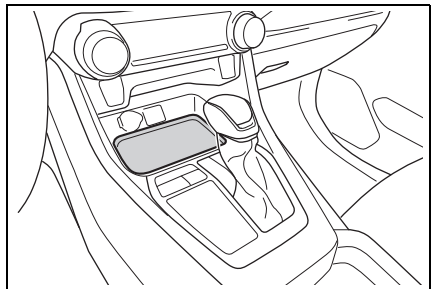

**警告****■ 不適合放置於置物盤下的物品**

放置物品於打開的置物盤時請遵守下列注意事項。否則，可能在緊急煞車或轉彎時被拋出置物盤，此狀況，被拋出的物品可能妨礙踏板的操作或使駕駛者分心而造成意外事故。

- 不可將容易移動或滾動的物品放置於置物盤。
- 不可堆疊高於托盤邊緣的任何東西於置物盤。
- 不可放置突出於托盤邊緣的物品於置物盤。

**行李廂功能****貨物捆綁鉤**

要使用時，請拉出固定鉤。

貨物捆綁鉤是用來固定鬆散的物品。

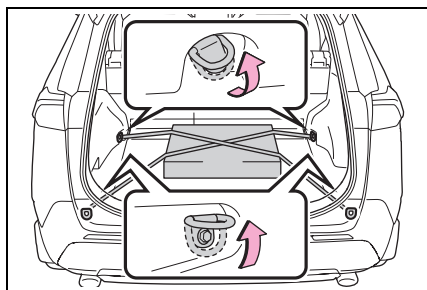
**警告****■ 當不使用貨物捆綁鉤時**

為避免受傷，當不需要使用固定鉤時，請將固定鉤扳回到存放位置。



## 行李廂底板

### ■ 將行李廂底板下側朝下翻轉

根據情況，可將行李廂底板（樹脂側）朝上。

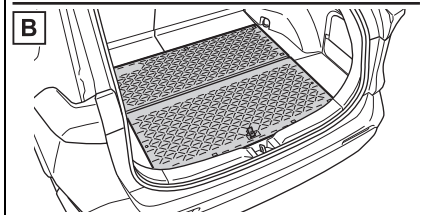
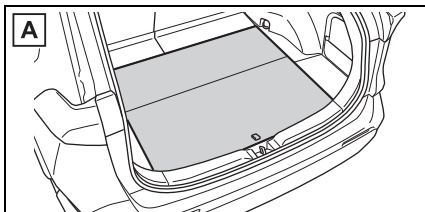

**A** 原始位置

**B** 底板下側（樹脂側）

### ■ 改變行李廂底板位置

透過將行李廂底板放置在下方，可以改變行李廂底板高度。

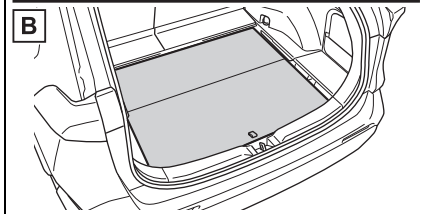
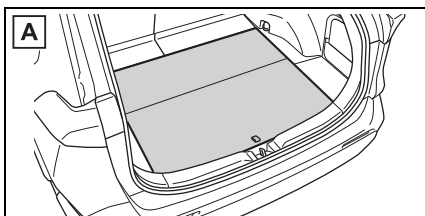

**A** 上方

**B** 下方

- 1 拉起行李廂底板並朝您的方向移開

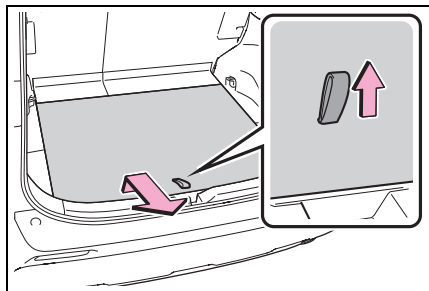

- 2 將行李廂底板穿過凹槽並向前移動

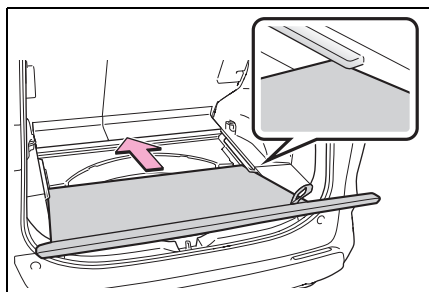

### ■ 行李廂底板直立放置

取出行李廂工具時，可以將行李廂底板直立放置，當底板下側（樹脂側）朝上時，將其翻回原始位置。

- 1 向上拉動拉環以抬起行李廂底板並向前折疊。

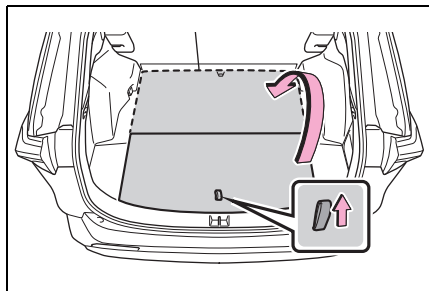

- 2 將前緣放入凹槽中**A**，並使行李廂底板處於直立狀態，將邊緣放入孔中**B**。

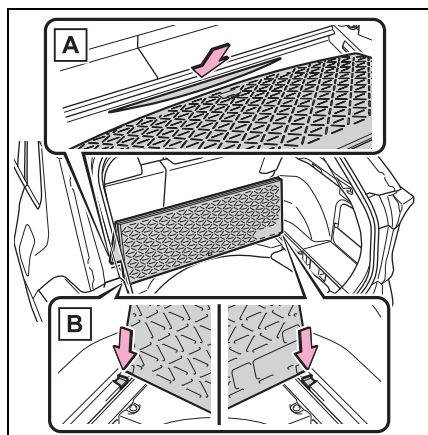

**警告**

■ 移動行李廂底板時

移動底板時，請勿在底板上放置任何物品。否則，您的手指可能會被夾到，或者導致嚴重傷害。

■ 行車時注意事項

保持行李廂底板關閉。

在緊急煞車時，乘客可能會被底板存放的物品擊中而發生意外。

**行李廂下方托盤 (若有此配備)**

拉起行李底板，並向前折疊。

當使用底板下側 (樹脂側)，請卸下底板。

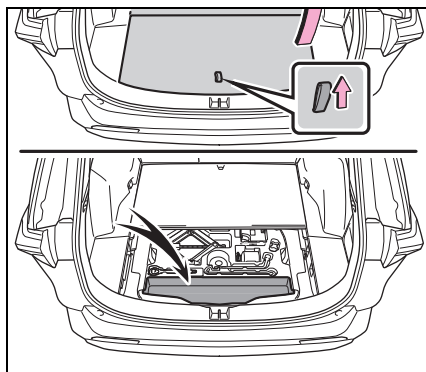

**警告**

■ 行車時注意事項

保持行李廂底板關閉。

在緊急煞車時，乘客可能會被底板存放的物品擊中而發生意外。

## 側邊輔助置物盒

### ▶ 型式 A

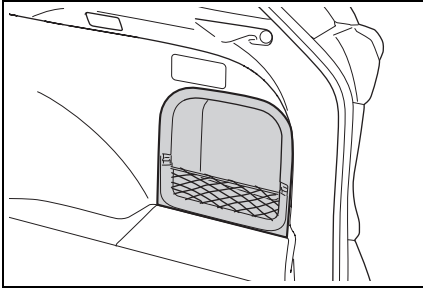

### ▶ 型式 B

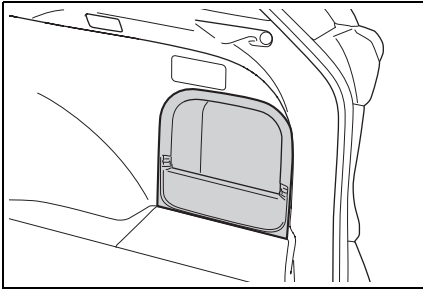

### ■ 拆下隔板

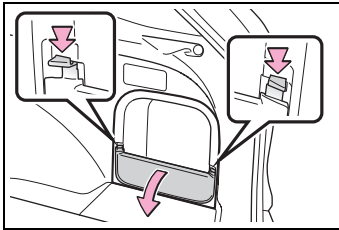

鬆開固定爪。

## 行李廂捲簾 (若有此配備)

### ■ 安裝行李廂捲簾

- 1 壓入行李廂捲簾兩側並插入凹槽安裝。

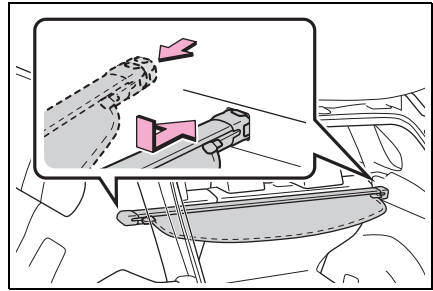

- 2 拉出行李廂捲簾並讓它扣住在兩側的固定座內。

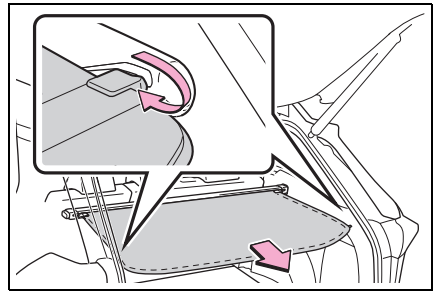

### ■ 拆下行李廂捲簾

- 1 從左右兩側固定槽釋放捲簾並使其收回。

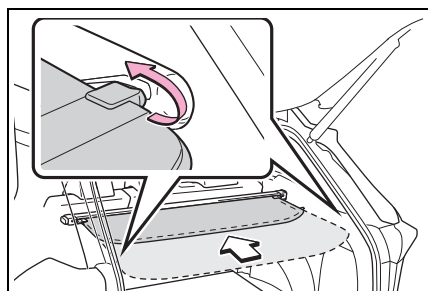

- 2 壓入行李廂捲簾兩側並提起捲簾。

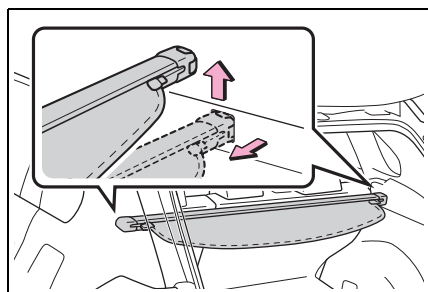

### ■ 收納行李廂捲簾

- 1 開啓後行李廂底板並移除側底板。  
當行李廂底板(樹脂側)朝上時，拆下底板。

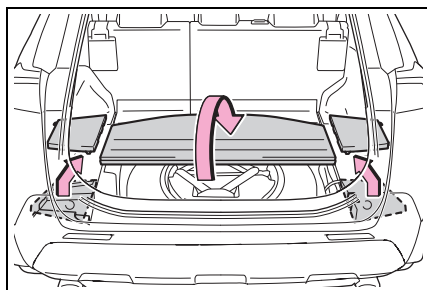

- 2 將行李廂捲簾兩端放入支架。

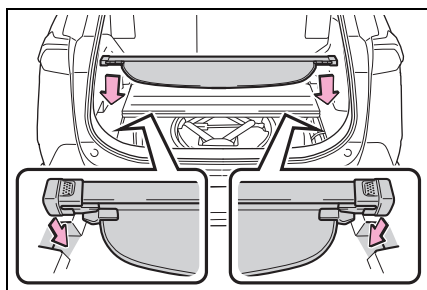

 **警告****■ 行李廂捲簾**

- 安裝 / 收納行李廂捲簾時，務必確認行李廂捲簾有確實安裝 / 收納妥當。否則，在突然煞車或撞擊時，可能導致嚴重傷害。
- 不可在行李廂捲簾上放置任何物品。緊急煞車或轉彎時，物品可能會飛散而擊中車內乘客。這樣可能會導致意外事故，造成死亡或嚴重傷害。
- 不可讓兒童攀爬到行李廂捲簾上。攀上行李廂捲簾可能會導致行李廂捲簾損壞，亦可能會導致兒童死亡或嚴重傷害。

 **注意****■ 為防止損壞行李廂底板**

不要在行李廂捲簾上放置任何物品，當捲起行李廂捲簾時，物體可能會卡在捲簾上，損壞捲簾並產生噪音。

## 其他內部裝備

### 遮陽板

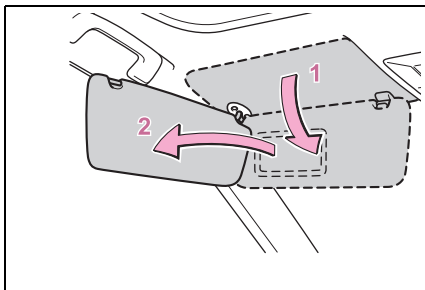

- 1 要設定遮陽板至前方位置時，將其向下翻即可。
- 2 要設定遮陽板至側邊位置時，請將其先向下翻，然後再將它自固定座拉出並轉向側面。

### 化妝鏡

將飾蓋滑開。

飾蓋滑開時，化妝燈即會亮起。

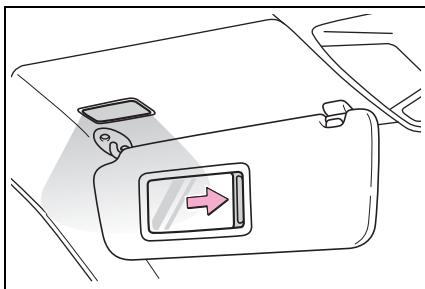

### ■ 自動燈光關閉系統避免 12 V 電瓶沒電

當 POWER 開關切換至關閉時，如果化妝燈仍保持在開啓，則在 20 分鐘後，燈光會自動熄滅。

### ⚠ 注意

#### ■ 避免 12 V 電瓶沒電

在油電複合動力系統關閉時，不可讓化妝燈長時間亮著。

### 電源插座

請使用電源供應器功率低於 12 VDC / 10A ( 耗電量 120W ) 的電器用品。

使用電器用品時，請確認所有連接之電源插座的耗電量低於 120W 。

#### ■ 前

打開飾蓋。

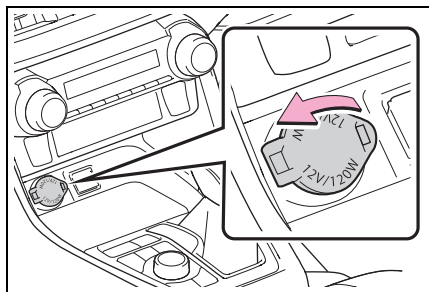

#### ■ 後 ( 若有此配備 )

打開飾蓋。

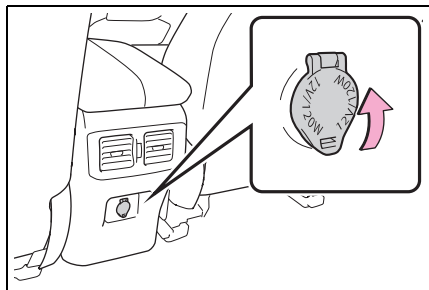

### ■ 行李廂 (若有此配備)

打開飾蓋。

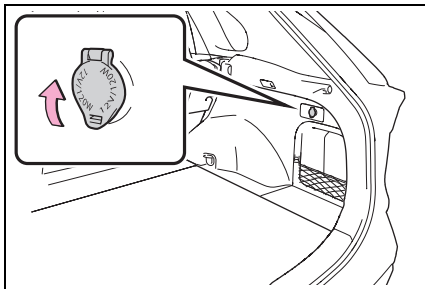

### ■ 電源插座只可在下列狀況使用

POWER 開關在 ACC 或 ON。

### ■ 關閉油電複合動力系統時

斷開具有充電功能的電器設備，例如行動電源。

如果沒有斷開，油電複合動力系統可能無法正常停止。

#### 注意

#### ■ 當不使用電源插座

為避免損壞電源插座，在不需要的時候，請將電源插座護蓋關閉。

異物或液體進入電源插座可能會導致短路。

#### ■ 避免保險絲燒毀

不可使用任何超過 12 V 10A 的配件。

#### ■ 避免 12 V 電瓶沒電

油電複合動力系統關閉時，除非必要，否則不可使用電源插座。

### 無線充電介面 (若有此配備)

將支援 Wireless Power Consortium (無線充電技術聯盟) 之 Qi 無線充電標準的可攜式裝置如智慧型手機或行動電源等放在充電區域，就能替可攜式裝置充電。

此功能無法供體積大於充電區域的可攜式裝置使用。並且視可攜式裝置而定，有可能無法正常運作。請詳閱欲使用之可攜式裝置的操作說明書。

### ■ 「Qi」符號

「Qi」符號為 Wireless Power Consortium 無線充電技術聯盟的註冊商標。



## ■ 所有零件名稱

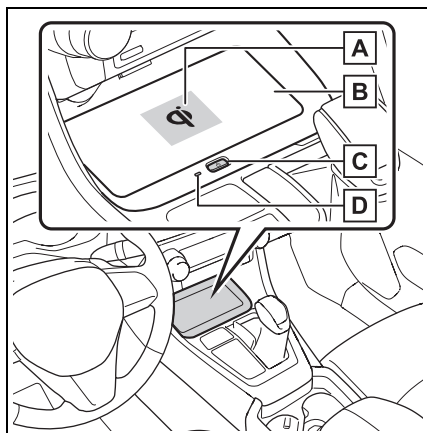

**A** 充電區 \*

**B** 充電托盤

**C** 電源開關

**D** 運作指示燈

\*: 可攜式裝置和無線充電器包含充電線圈。無線充電器中的充電線圈可以在靠近充電托盤中心的充電區域內移動。如果在充電區域偵測到可攜式裝置內部的充電線圈，則無線充電器內部的充電線圈會向其移動並開始充電。如果可攜式裝置內部的充電線圈移出充電區域，將自動停止充電。如果在充電托盤上放置 2 個或更多的可攜式裝置，它們的充電線圈可能無法正確偵測，並且可能無法充電。

## ■ 使用無線充電介面

**1** 按下無線充電介面的電源開關。

每次按下電源開關就能開啓或關閉電源。

開啓時，運作指示燈（綠色）會亮起。

即使油電複合動力系統關閉，也會記憶電源開關的啓閉狀態。

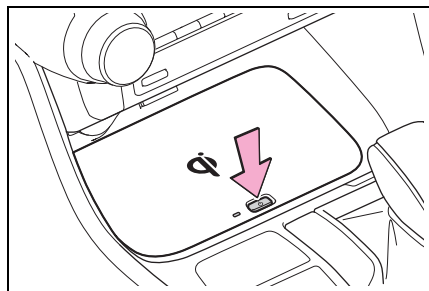

**2** 將可攜式裝置放在充電托盤上。

將可攜式裝置的充電側朝下，使其中心位於充電區域的中心。

根據可攜式裝置的不同，其充電線圈可能不在裝置的中心。在這種情況下，放置可攜式裝置使其充電線圈位於充電區域的中心。

充電時，運作指示燈（橘色）會亮起。

如果未充電，請試著盡量將可攜式裝置擺放於充電區域的中央。

如果沒有進行充電，則運作指示燈將以綠色和橘色交替緩慢亮起，並且可能會反覆聽到充電線圈運作的聲音。



充電完成時，運作指示燈（綠色）會亮起。

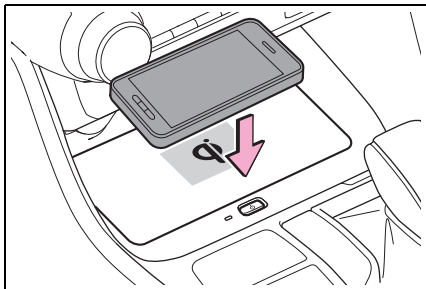

### ■ 反覆充電功能

- 當充電完成並且經過一段時間的停止充電狀態後，會再次進行充電。
- 如果可攜式裝置在充電區域內大幅移動，充電線圈可能會斷開，充電可能會暫時停止。但是，如果在充電區域內偵測到充電線圈，則無線充電器內的充電線圈將移動到另一個線圈附近並恢復充電。

### ■ 快速充電功能

- 以下可攜式裝置支援快速充電。
  - 兼容 WPC Ver1.2.4 及快速充電的可攜式裝置。
  - 支援 7.5W 充電的 iOS 版本 iPhone (iPhone 8 及更新機型)。
- 要切換到快速充電功能時，請在充電過程中按 3 次電源開關。當可以快速充電時，運作指示燈將從橘色切換為在綠色和橘色之間閃爍。
- 充電完成後，快速充電功能將停止。若要再次使用快速充電，需再次切換到快速充電模式。

### ■ 運作指示燈的亮燈狀態

運作指示燈	狀態
關閉	當無線充電介面電源關閉時
綠色 (亮起)	待命中 (可充電狀態) <sup>*1</sup>
	充電完成時 <sup>*2</sup>
橘色 (亮起)	放置可攜式裝置於充電區域 (偵測可攜式裝置)
	充電中
在綠色和橘色之間閃爍	當以下任何可攜式裝置使用快速充電時 <ul style="list-style-type: none"> <li>• 兼容 WPC Ver1.2.4 及快速充電的可攜式裝置。</li> <li>• 支援 7.5W 充電的 iOS 版本 iPhone (iPhone 8 及更新機型)。</li> </ul>

\*1: 待機期間不會輸出充電功率。在這種狀態下若將金屬物體放在充電托盤上，則不會加熱金屬物體。

\*2: 視可攜式裝置而定，有可能在充電完成後，仍然持續亮起橘色運作指示燈。

● 當運作指示燈閃爍時

發生錯誤時，運作指示燈會閃爍橘色。

請依據下表採取因應措施

· 反覆每秒閃爍 (橘色)

可能原因	因應方法
車輛與充電器間的連接故障。	如果油電複合動力系統正在運行，請停止並重新啓動油電複合動力系統。如果電源開關在 ACC 位置，請啓動油電複合動力系統。(→ P. 146)

· 反覆閃爍 3 次 (橘色)

可能原因	因應方法
偵測到異物：充電區有金屬異物，預防異常發熱功能作動。	移除充電區的異物。
可攜式裝置未對齊：可攜式裝置內的充電線圈移出充電區，預防異常發熱功能作動。	從充電托盤中取出可攜式裝置，檢查運作指示燈是否重新變為綠色，然後再次將可攜式裝置放在充電托盤中央附近。如果可攜式裝置上有保護殼或保護套，請將其取下。

· 反覆閃爍 4 次 (橘色)

可能原因	因應方法
無線充電器內溫度超過設定值導致關機 (安全防護)。	停止充電，從充電托盤中取出可攜式裝置，等待溫度下降後重新開始充電。

■ 無線充電介面可在下列情況作動

POWER 開關在 ACC 或 ON。

■ 可用的可攜式裝置

● Qi 無線充電標準可用於相容的裝置。但是並非所有符合 Qi 標準的裝置都能正常使用。

● 從行動電話和智慧型手機開始，主要是針對耗電量不超過 5W 的低用電需求可攜式裝置所設計。

● 然而，以下可攜式裝置支援超過 5W 的充電。

- 支援 7.5W 充電的 iPhone 可以 7.5W 或較低的功率充電。
- 符合 WPC 標準 Ver1.2.4 定義的 EPP 輸出的可攜式裝置可以 10 W 或較低的功率充電。

■ 當可攜式裝置有加裝外殼或其他配件

請勿在可攜式裝置加裝不支援 Qi 標準之配件的情況下充電。依據外殼 (包括某些原廠製造的零件) 和配件的類型而定，有可能無法正常充電。若將可攜式裝置擺放於充電區域仍舊無法正常充電，請將外殼和配件拆除。

■ 充電時，AM 收音機會接收到雜訊。

● 請將無線充電介面關閉並確認雜訊是否有隨之消失。如果雜訊減少，請持續按住無線充電介面的電源開關約 2 秒鐘，充電介面的頻率就會變換以降低雜訊產生，在此情況下，作動指示燈會閃爍橘燈 2 秒鐘。

● iPhone 使用特定頻率進行快速充電。根據 iOS 版本，切換頻率時可能無法進行快速充電。

## ■ 無線充電介面的注意要點

- 如果智慧型鑰匙無法在車內順利被偵測到，就無法進行充電。當車門開啓並關閉時，可能會暫時停止充電。
- 充電時，無線充電介面和可攜式裝置的溫度可能會提高，但是此為正常現象。  
當可攜式裝置的溫度在充電時提高，有可能會因為可攜式裝置的保護機制而停止充電。此時，請於可攜式裝置溫度明顯下降後再繼續充電。
- 無線充電器內部的風扇可能會運轉以降低內部的溫度，這並非故障。

## ■ 運作聲音

按下電源開關打開電源，或無線充電器電源打開時將電源開關轉到 ACC 或 ON，或檢測到可攜式裝置時，可能會聽到嗡嗡聲。然而，這不是故障。

## ■ 如果智慧型手機操作系統已更新

如果智慧型手機操作系統更新到最新版本，其充電規格可能會發生重大變化。相關詳細資訊，請查閱製造商網站上的訊息。

## ■ 商標資訊

iPhone 是 Apple Inc. 在美國和其他國家 / 地區註冊的商標。

## ⚠ 警告

### ■ 行車時注意事項

基於安全考量，在替可攜式裝置充電時，駕駛人不可在行駛途中操作可攜式裝置。

## ⚠ 警告

### ■ 移動時注意事項

請勿在移動時為無線耳機等輕便設備充電。這些設備非常輕，可能會從充電托盤中彈出，從而可能導致不可預見的事故。

### ■ 電子設備干擾警告

裝有植入式心律調節器、心臟同步治療調節器或植入式心臟除顫器，以及其他電子醫療裝置者，請先向醫師洽詢使用無線充電介面的相關資訊。

### ■ 避免故障或燙傷

請遵守下列注意事項。  
未確實遵守可能會因過熱或觸電導致設備故障、損壞、著火。

- 充電時，請勿於充電區域和可攜式裝置之間放置任何金屬物品。
- 不可在充電區黏附鋁貼紙或其他金屬物品。
- 不可將鋁製貼紙或其他金屬物體貼在可攜式裝置接觸充電區域的一側（或其外殼或護套）。
- 不可將充電托盤當作小型置物空間。
- 不可自行拆解、改裝或拆除。
- 避免強烈撞擊。
- 不可對指定的可攜式裝置以外的設備充電。
- 遠離磁性物品。
- 如果充電區佈滿灰塵，不可充電。
- 不可覆蓋布或類似的物品。

### 注意

#### ■ 功能可能不正常作動的情況

在下列情況下，可能無法正常充電

- 可攜式裝置電力已充滿
- 可攜式裝置正透過連接線充電
- 充電區域和可攜式裝置之間有其他異物
- 可攜式裝置的溫度因充電而提高
- 可攜式裝置正透過連接線充電
- 可攜式裝置的充電面朝上放置
- 當可攜式裝置的充電線圈與充電區域錯位時(特別是小型可攜式裝置，例如可折疊裝置，可能會在行駛時與充電區域錯位)。
- 可攜式裝置比充電托盤大。
- 相機鏡頭從可攜式裝置表面突出 3 mm 或更多。
- 接近電視傳播塔、電廠、加油站、無線電台、大銀幕、機場或其他產生強力無線電波或電子噪音的場所時。
- 下列任何2毫米或較厚的物體位於可攜式裝置的充電側及充電區之間時
  - 厚的外殼或蓋子
  - 厚的裝飾品
  - 配飾(如指環、肩帶等)

### 注意

- 當可攜式裝置接觸或被下列任何金屬物體覆蓋時
  - 表面有金屬的卡片(如鋁箔紙等)
  - 香煙盒內有鋁箔紙
  - 金屬製成的錢包或包包
  - 硬幣
  - 加熱墊
  - CD、DVD 或其他媒體
  - 金屬配件
  - 金屬製的外殼或蓋子
  - 可攜式裝置充電側裝有磁鐵的外殼
- 附近有無線鑰匙(發送無線電波)正在使用時
- 智慧型鑰匙不在車內時
- 2 個或更多的可攜式裝置同時放置在充電托盤上

除上述情況外，當充電器未正常運作或運作指示燈持續閃爍，有可能是無線充電器故障。請洽詢 Toyota 保養廠。

#### ■ 避免故障或資料受損

- 不可讓感應磁卡如信用卡或磁性記憶儲存媒體等物品於充電時靠近充電器，否則資料有可能會受磁力影響而消失。同時也請勿讓精密儀器如手錶等靠近此充電器，否則有可能會損壞。

● 請勿將交通系統 IC 卡等非接觸式 IC 卡插在可攜式裝置的充電側與充電區之間進行充電。IC 卡可能會變得非常熱並損壞可攜式裝置或 IC 卡。請特別注意可攜式裝置外殼或蓋子上裝有非接觸式 IC 卡時，不可充電。

● 不可將可攜式裝置留在車內。否則可能會因為烈日下車內溫度變高，而導致裝置損壞。

### ■ 避免 12 V 電瓶沒電

油電複合動力系統未啟動時，請勿長時間使用無線充電介面。

## 扶手

要使用時，將扶手拉下即可。

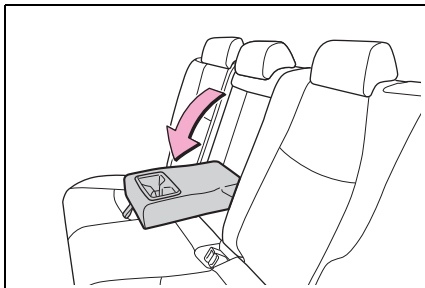

### ⚠ 注意

#### ■ 避免扶手損壞

不可在扶手上施加太大的負荷。

## 輔助握把

當坐在座位上時，可使用安裝在車頂飾板上的輔助握把來穩住您的身體。

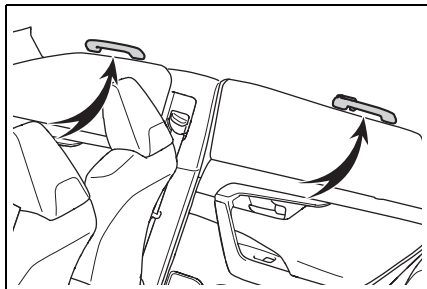

### ⚠ 警告

#### ■ 輔助握把

上下車或從座椅起身時，不可使用輔助握把。

### ⚠ 注意

#### ■ 避免輔助握把損壞

不可掛任何重的物體或施加重的負荷在輔助握把上。

## 衣物掛鉤 (若有此配備)

衣物掛鉤在後座輔助握把上。

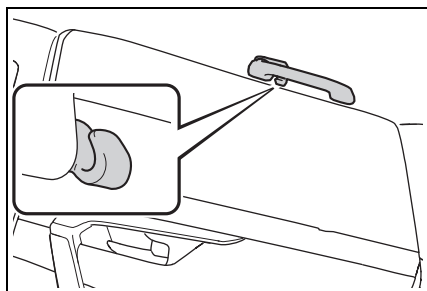

### 警告

#### ■ 不可掛在衣物掛鉤上的物品

不可掛衣架或其他硬或尖的物件在衣物掛鉤上。如果 SRS 車側簾式氣囊引爆 (充氣), 則這些物品都可能變成拋射物而導致死亡或嚴重傷害。

<b>7-1. 保養與照料</b>	
清潔與保護車輛外觀	258
清潔與保養車輛內裝	261
<b>7-2. 保養</b>	
保養須知	263
定期保養	265
<b>7-3. 自行保養</b>	
自行保養注意事項	270
引擎蓋	272
放置千斤頂	273
引擎室	275
12 V 電瓶	282
輪胎	285
輪胎胎壓	291
輪圈	292
空調濾芯	294
清潔油電複合動力電池(驅動電池)冷卻進氣口及濾網	296
更換雨刷橡皮	300
遙控器 / 智慧型鑰匙電池	303
檢查及更換保險絲	305
燈泡	308

## 清潔與保護車輛外觀

採取下列步驟來保護並維持車輛外觀在最佳狀態：

### 清潔說明

- 洗車時由上至下，用大量清水沖洗車身、輪圈及車底以去除灰塵和污垢。
- 清洗車身時，使用海棉或軟布（例如：麂皮）。
- 遇到不易清除的污漬，可使用洗車清潔劑然後以水洗淨。
- 將水跡拭乾。
- 在蠟的防水外層消失時，車身應打蠟。

如果水在清潔的表面不能形成細小水珠，請在車身同室溫的時候打蠟。

### ■ 自動洗車

- 洗車前：
  - 收摺後視鏡
  - 關閉電動尾門系統

從車頭開始洗車。行車前務必展開車外後視鏡。

- 自動洗車機使用的刷子可能會造成車身漆面刮傷及損壞。
- 後擾流板在某些自動洗車機可能無法清洗。且可能會增加車輛損壞的風險。

### ■ 高壓洗車機

由於水可能進入車廂，請勿將噴嘴尖端靠近窗戶門或周邊縫隙，或連續噴灑這些區域。

### ■ Smart Entry 車門啓閉系統 & Push Start 引擎啓閉系統的注意事項

如果車門外把手變濕且智慧型鑰匙在有效範圍內，則車門可能會反複地上鎖及開鎖。為防止如此，在洗車時請遵循下列正確程序：

- 車輛在洗車時，請將鑰匙放置在離車輛 2 m 或以上的地方（小心鑰匙不要被偷）。
- 設定智慧型鑰匙至電池-省電模式來停用 Smart Entry 車門啓閉系統 & Push Start 引擎啓閉系統。（→ P. 115）

### ■ 輪圈與輪圈蓋(未配備消光色輪圈車型)

- 有任何髒污時，請立即用中性清潔劑去除。
- 使用清潔劑清洗後立即用水沖乾淨。
- 為保護漆面防止受損，請遵循下列注意事項。
  - 不可使用酸性、鹼性或具研磨性的清潔劑。
  - 不可使用硬毛刷。
  - 輪圈熱時，如：行駛後或在炎熱天氣停車，不可使用清潔劑。

### ■ 輪圈與輪圈蓋(配備消光色輪圈車型)

消光色輪圈及輪圈蓋需要不同的保養方式。

請洽 Toyota 保養廠了解詳情。

- 盡快使用清水清除污垢。如果輪圈太髒，請使用稀釋的中性清潔劑。
- 使用清潔劑時，務必立即用清水沖洗乾淨。接著用軟布擦去水漬。



- 使用海綿或軟布用手清除污垢。
- 為避免消光漆損傷或光亮，務必注意以下事項：
  - 不要塗抹任何塗料或蠟油。
  - 不可使用酸性、鹼性或研磨劑。
  - 使用輪胎清潔劑或輪胎蠟時，不可將其塗抹在輪圈上。
  - 不可使用刷子或乾布等擦洗或拋光輪圈。
  - 使用自動洗車機時，不可選擇輪圈刷功能。
  - 不可使用高壓清洗機或蒸汽清洗機。

### ■ 煞車塊及卡鉗

如果車輛的煞車塊或碟盤在潮濕情況下駐車，可能會生鏽而導致黏住。洗車後駐車前，請緩慢行駛並踩下煞車數次以弄乾煞車組件。

### ■ 保險桿

不可用腐蝕性清潔劑擦拭。

### ⚠ 警告

#### ■ 清洗車輛時

不可直接對引擎室內部沖水，否則可能會導致內部電子組件等起火的風險。

### ■ 清潔擋風玻璃時 ( 配備雨滴感應式雨刷車型 )

設定雨刷開關至 OFF。

如果雨刷開關在「AUTO」，雨刷可能會在下列情況下意外地作動，而可能導致手被打到或其他嚴重傷害並造成的雨刷臂的損壞。

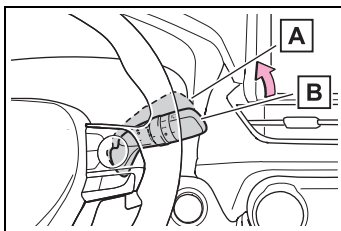

A 關閉

B AUTO

- 用手觸摸位於擋風玻璃上方的雨滴感知器時
- 用濕抹布或類似物品來覆蓋雨滴感知器時
- 如果有物品敲打擋風玻璃時
- 如果直接觸摸雨滴感知器本體或敲打雨滴感知器時

### ■ 排氣管注意事項

排放之廢氣會使排氣管溫度變得很高。

洗車時，請小心在其冷卻前不可觸碰高熱排氣管，否則，將造成燙傷。

### ■ 配備 BMS 盲點偵測警示系統的后保險桿相關注意事項

如果後保險桿的漆面被碰損或刮傷，系統可能會故障。如果發生此現象，請聯絡 Toyota 保養廠。



### 注意

#### ■ 避免車體或原件上烤漆剝落或腐蝕 (例如：鋁合金輪圈)

- 有下列狀況時，請立即清洗車輛：
  - 在海邊行車後
  - 在灑鹽路段行車後
  - 如果漆面沾粘柏油渣或樹汁時
  - 如果漆面上有昆蟲屍體、昆蟲排泄物或鳥糞等時
  - 在行經有煤煙、油煙、礦灰、鐵粉或化學物體的地區後
  - 如果車輛沾粘大量塵土時
  - 如果漆面被苯或汽油類的液體潑灑到時
- 如果漆面被碰缺或刮傷，應立即修補。
- 庫存輪圈時，為避免輪圈生鏽，請清除其髒污並存放在低濕度的地方。

#### ■ 清洗外車燈

- 小心清洗。不可使用有機清潔劑或用硬毛刷來刷洗。否則，可能會刮傷燈殼表面。
- 不可在車燈表面上打臘。車臘可能會造成燈殼受損。

#### ■ 使用自動洗車機 (配備雨滴感應式雨刷車型)

設定雨刷開關至「OFF」位置。如果雨刷開關在「AUTO」，則雨刷可能會作動而導致雨刷片損壞。

#### ■ 使用高壓洗車機洗車時

- 洗車時，不可讓高壓洗車機的水直接噴灑在攝影機或其附近區域。高壓水柱的衝擊有可能使裝置無法正常運作。
- 不可直接將水噴灑在安裝於雷達感知器蓋後面的雷達上。否則可能會導致設備損壞。
- 不可讓洗車機的噴嘴太靠近護套 (橡膠或樹脂材質的護套)、接頭或下列組件。如果它們被高壓水柱直接沖到組件有可能會損壞。
  - 動力傳輸相關組件
  - 轉向組件
  - 懸吊組件
  - 煞車組件
- 不可使用高壓洗車機清洗車輛底部。
- 將噴水器噴水遠離車輛至少 30cm。否則像是保險桿的樹脂部分可能會變形和損壞。此外，請勿將噴水器連續保持在同一位置。
- 不要連續噴灑擋風玻璃的下部。如果水進入擋風玻璃下部附近的進氣口，則空調系統可能無法正常運作。

## 清潔與保養車輛內裝

對每一原件及材質採取適當清洗方法

### 保護車輛內部

- 使用真空吸塵器去除污垢和灰塵。用軟布浸泡溫水後擦拭污垢表面。
- 若塵土無法去除，使用軟布浸泡稀釋至約 1% 的中性清潔劑擦掉。擰乾軟布上的水並徹底將殘留的清潔劑及水痕擦拭乾淨。

### ■ 清洗地毯

市面上有多種商用泡沫式清潔劑。用海棉或毛刷沾濕泡沫。以重覆圈圈動作擦洗。不可使用清水。擦拭髒污表面並讓其乾燥，盡可能保持地毯乾燥以獲得最佳效果。

### ■ 安全帶

使用海棉或軟布沾柔性肥皂及溫水來清潔。定期性檢查安全帶是否有磨損、邊緣綻開或割傷。

### 警告

#### ■ 有水在車內

- 不可將液體濺出或翻倒於底板、油電複合電池（驅動電池）通風口或行李廂。（→ P. 54）否則，可能會導致油電複合動力電池、電子零件等故障或引起火災。
- 不可使任何 SRS 組件或車內線路受潮。（→ P. 27）線路失效可能導致氣囊無故充氣或無法正常作動，進而造成死亡或嚴重傷害。

#### ● 車輛配有無線充電介面：

請勿弄濕無線充電介面（→ P. 249）否則，可能會造成充電器變熱並導致灼傷或電擊死亡或嚴重傷害。

#### ■ 清洗內裝（特別是儀表板）

不可使用研磨蠟或研磨清潔劑。儀表板可能會反射在擋風玻璃上，而防礙駕駛人的視線並導致意外事故，進而造成死亡或嚴重傷害。

### 注意

#### ■ 清潔劑

- 不可使用下列清潔劑，以免造成車內褪色或造成漆面產生斑紋或損傷：
  - 非座椅部份：有機物質（例如：苯或汽油、鹼性或酸性溶劑、染料或漂白劑等）。
  - 座椅：鹼性或酸性溶劑（例如：稀釋液、苯或酒精）。
- 不可使用研磨蠟或研磨清潔劑。儀表板或其他內部零件的漆面可能會損傷。



### 注意

#### ■ 預防皮革表面損傷

遵守下列注意事項，以預防皮革表面損傷或老化：

- 立即清除皮革表面的污垢或灰塵。
- 不可讓車輛長期直接曝曬在陽光下。將車輛停放於陰涼地點，特別是夏季。
- 不可放置乙烯類、塑膠或含蠟物品於椅墊上，因為如果車內溫度升高時，可能會黏在皮革表面上。

#### ■ 有水在地板

不可以水沖洗地板。

車輛系統如音響系統可能會因車輛底板上方或下方的電器組件進水而損壞。水也會造成車身生鏽。

#### ■ 在清潔擋風玻璃內側時 (配備 Toyota 主動式安全防護系統車型)

不可讓玻璃清潔劑沾到鏡頭。而且，不可碰觸鏡頭。(→ P. 172)

#### ■ 清潔後窗玻璃內側

- 不可使用玻璃清潔劑，以免造成後窗除霧線損壞。用軟布浸泡溫水後，輕輕地將玻璃擦拭乾淨。擦拭玻璃的方向與除霧線平行。
- 請小心不可刮傷或損傷除霧線。

## 清潔皮革部分

- 使用真空吸塵器去除污垢和灰塵。
- 使用軟布浸泡稀釋的清潔劑擦拭灰塵和污垢表面。  
使用約 5% 的中性羊毛清潔劑稀釋液。
- 擰乾濕布的殘餘水，徹底將殘留的清潔劑擦拭乾淨。
- 再用乾淨的軟布將表面可能殘留的水份完全擦乾。讓皮革在陰涼且通風處所乾燥。

## ■ 皮革部份的保養

Toyota 建議每年至少清潔車內兩次以維持車輛的內裝品質。

## 清潔合成皮革部份

- 使用真空吸塵器去除污垢和灰塵。
- 使用浸泡稀釋至約 1% 的清潔劑軟布擦掉塵土。
- 擰乾軟布上的水並徹底將殘留的清潔劑及水痕擦拭乾淨。

## 保養須知

為確保安全性及經濟性，每日的照料與定期保養是必要的。  
Toyota 建議實施下列保養：

### 警告

#### ■ 如果您的車輛沒有正常保養

不正確的保養可能會導致車輛嚴重損害並造成人員死亡或嚴重傷害。

#### ■ 12 V 電瓶的處理

12 V 電瓶極板、樁頭及相關組件均含有鉛，鉛會對腦部造成傷害。處理後應洗手。(→ P. 282)

## 定期保養

- 定期保養應依照保養週期規定的間隔實施車輛保養。

定期保養的週期是以行駛里程或間隔時間來決定，以先到者為準。

如果此次保養比規定之保養週期落後實施，則下一次保養仍要依保養週期所規定之週期實施。

- 到何處去作保養？

到您所在地附近的 Toyota 保養廠實施保養與檢查維修是最好的選擇。

Toyota 的技師都是訓練有術的專業技術人員。他們也擁有最新的技術通報、維修資訊並接受有計畫的在職訓練。他們在從事您愛車維修工作之前，都已接受過專業訓練，而非邊做邊學。這不是最好的保養之道？

Toyota 保養廠都投入大量資金購置特種工具及維修設備。以協助他們把工作做得最好且更經濟。

Toyota 保養廠會以最可靠及最經濟的方式為您的愛車實施定期保養。

橡膠軟管（用於空調系統、煞車系統及燃油系統）應由合格的技師依照 Toyota 保養週期進行檢查。

橡膠軟管是極為重要的保養項目，有任何老化或損壞要立即更換。橡膠軟管會隨時間老化，造成脹大、磨損或龜裂情況。

## 自行保養

### 自行保養注意事項

如果您有一些機械常識及基本汽車修護工具，即可自行保養許多項目。本章節中有許多關於如何實施的簡易說明。

然而，請注意某些保養工作需要特殊的工具和技術。這類工作最好由合格技師來實施。即使您有自行保養經驗，我們依然建議您由 Toyota 保養廠來為您的愛車實施修理和保養，而且您愛車的維修記錄予以保存。此記錄有助於日後萬一需要辦理保證維修時使用。

### ■ 您的車輛需要修理嗎？

注意任何在性能、聲音及外觀上的改變，即表示需要修理。重要線索包括：

- 引擎易熄火、抖動或異音
- 動力明顯不足
- 引擎發出怪聲
- 車底發現液體洩漏(空調系統使用後滴水是正常現象)。
- 排氣聲音改變(此可能表示有危險的一氧化碳洩漏。行車中，將車窗打開並立即檢查排氣系統)。
- 輪胎看起來扁扁的、轉彎時聲音異常尖銳、輪胎磨損不均
- 在直線平路行駛時車輛會偏向一側
- 懸吊系統作動產生異音
- 煞車性能不足、煞車踏板軟綿綿、踏板幾乎觸碰地板、煞車時車輛會偏向一側
- 引擎冷卻液溫度持續偏高 (→ P. 354)

如果您注意到有這些現象，請立即將愛車開至 Toyota 保養廠。您的愛車可能需要調整或維修。

## 定期保養

依照下列週期進行保養：

### 定期保養須知

您的愛車需要依照一般保養週期進行保養 ( 請參閱 「保養週期」 ) 。

如果您的愛車主要是在下列的任一種或多種特殊條件下使用，為讓您的愛車保持在最佳狀況，部分項目的保養頻度應增加。

( 請參閱 「嚴苛條件保養週期」 )

#### A. 路況

1. 行駛於崎嶇、泥濘、溶雪或淹水道路。
2. 行駛在多塵土道路 ( 在路面鋪裝率較低或空氣乾燥且塵土飛揚經常出現的道路行駛 ) 。

#### B. 行車狀況

1. 重負載車輛 ( 例如：露營車、使用車頂行李架等 ) 。
2. 經常於 8 km 以內的短途行駛，且氣溫低於 0 度 ( 引擎溫度將無法到達正常溫度 ) 。
3. 長時間怠速和 / 或長距離低速行車 ( 例如：警車、計程車或挨家挨戶的送貨車 ) 。
4. 經常持續高速行駛 ( 以最高車速 80% 或以上 ) 超過 2 小時 。
5. 長期怠速運轉、低速行駛及加減速頻繁的車輛 ( 例如：駕駛訓練班的教練車 ) 。





保養間隔： ( 里程表讀數或月數， 以先到者為準 )	里程表讀數									月數
	x1,000 km	10	20	30	40	50	60	70	80	
15 煞車管路及軟管		I			I		I		I	12
16 煞車摩擦塊及煞車圓盤		I	I	I	I	I	I	I	I	6
17 煞車油		I	I	I	R	I	I	I	R	I : 6 R : 24
18 方向盤、連桿及轉向齒輪箱			I		I		I		I	12
19 驅動軸防塵套			I		I		I		I	24
20 懸吊球接頭和防塵套			I		I		I		I	12
21 自排變速箱油 ( 含前差速器 )					I				I	24
22 後差速器油 ( 整合於後聯合傳 動器中 )(4WD 車型 )					I				I	24
23 前及後懸吊			I		I		I		I	12
24 輪胎及胎壓		I	I	I	I	I	I	I	I	6
25 燈光、喇叭、雨刷和噴水器		I	I	I	I	I	I	I	I	6
26 空調濾芯			R		R		R		R	-

註：

1. 80,000 km 或 48 個月後，每 20,000 km 或 12 個月檢查一次。
2. 首次更換是在 160,000 km 時，之後每 80,000 km 更換一次。
3. 首次更換是在 240,000 km 時，之後每 80,000 km 更換一次。
4. 駐車煞車不需要檢查。

## 嚴苛條件保養週期

參照下表所列的行車狀況，其保養頻度需比一般條件保養週期更頻繁。  
( 詳細請參閱「定期保養須知」 )

A-1：行駛於崎嶇、泥濘、溶雪或淹水道路	
檢查* 煞車摩擦塊及煞車圓盤	每 5,000 km 或 3 個月
檢查* 煞車管路及軟管	每 10,000 km 或 6 個月
檢查* 懸吊球接頭及防塵套	每 10,000 km 或 6 個月
檢查* 方向盤、連桿及轉向齒輪箱	每 5,000 km 或 3 個月
檢查* 驅動軸防塵套	每 10,000 km 或 12 個月
檢查* 前和後懸吊	每 10,000 km 或 6 個月
鎖緊底盤和車身上的螺栓及螺帽 << 參閱註 >>	每 10,000 km 或 6 個月

\*：根據需要執行維修或更換。

A-2：行駛在多塵土道路 ( 在路面鋪裝率較低或空氣乾燥且塵土飛揚經常出現的道路行駛 )	
更換引擎機油	每 5,000 km 或 6 個月
更換機油濾清器	每 5,000 km 或 6 個月
檢查* 或更換空氣濾芯	I：每 2,500 km 或 3 個月 R：每 40,000 km 或 48 個月
檢查* 煞車摩擦塊及煞車圓盤	每 5,000 km 或 3 個月
更換空調濾芯	每 15,000 km

\*：根據需要執行維修或更換。

B-1：重負載車輛 ( 例如：使用車頂行李架等 )	
更換引擎機油	每 5,000 km 或 6 個月
更換機油濾清器	每 5,000 km 或 6 個月
檢查* 煞車摩擦塊及煞車圓盤	每 5,000 km 或 3 個月
檢查* 或更換自排變速箱油 ( 含前差速器 )	I：每 40,000 km 或 24 個月 R：每 80,000 km 或 48 個月
檢查* 或更換後差速器油 ( 整合於後聯合傳動器中 )(4WD 車型)	I：每 40,000 km 或 24 個月 R：每 80,000 km 或 48 個月

B-1：重負載車輛 (例如：使用車頂行李架等)	
檢查* 前和後懸吊	每 10,000 km 或 6 個月
鎖緊底盤和車身上的螺栓及螺帽 << 參閱註 >>	每 10,000 km 或 6 個月

\*：根據需要執行維修或更換。

B-2：經常於 8 km 以內的短途行駛，且氣溫低於 0 度	
更換引擎機油	每 5,000 km 或 6 個月
更換機油濾清器	每 5,000 km 或 6 個月

B-3：長時間怠速和 / 或長距離低速行車 (例如：警車、計程車或挨家挨戶的送貨車)	
更換引擎機油	每 5,000 km 或 6 個月
更換機油濾清器	每 5,000 km 或 6 個月
清潔油電複合動力電池 (驅動電池) 冷卻進風口	每 10,000 km
檢查* 煞車摩擦塊及煞車圓盤	每 5,000 km 或 3 個月

\*：根據需要執行維修或更換。

B-4：經常持續高速行駛 (以最高車速 80% 或以上) 超過 2 小時	
檢查* 或更換自排變速箱油 (含前差速器)	I：每 40,000 km 或 24 個月 R：每 80,000 km 或 48 個月
檢查* 或更換後差速器油 (整合於後聯合傳動器中)(4WD 車型)	I：每 40,000 km 或 24 個月 R：每 80,000 km 或 48 個月

\*：根據需要執行維修或更換。

B-5：長期怠速運轉、低速行駛及加減速頻繁的車輛 (例如：駕駛訓練班的教練車)	
更換引擎機油	每 3,000 km 或 3 個月
更換機油濾清器	每 3,000 km 或 3 個月

註：

座椅固定螺栓、前和後懸吊樑固定螺栓。

## 自行保養注意事項

如果自己實施保養，請務必遵守下列正確程序。

## 保養

工具	零件及工具
12 V 電瓶狀況 (→ P. 282)	<ul style="list-style-type: none"> <li>· 溫水</li> <li>· 小蘇打</li> <li>· 黃油</li> <li>· 傳統扳手 (用於電瓶樁頭固定夾螺栓)</li> <li>· 蒸餾水</li> </ul>
引擎 / 動力控制單元冷卻液液面高度 (→ P. 278)	<ul style="list-style-type: none"> <li>· 只能使用「Toyota 超長效型冷卻液」或同等級的高品質乙二醇型、無矽酸鹽、無氨類、無亞硝酸鹽和無硼酸鹽，並且具有長效複合型有機酸技術的冷卻液。</li> <li>· 「Toyota 超長效冷卻液」是由 50% 冷卻液與 50% 去離子水混合而成。</li> <li>· 漏斗 (用於添加冷卻液)</li> </ul>
引擎機油液面 (→ P. 276)	<ul style="list-style-type: none"> <li>· 「Toyota 正廠機油」或同級品</li> <li>· 破布或紙巾</li> <li>· 漏斗 (用於添加引擎機油)</li> </ul>
保險絲 (→ P. 305)	<ul style="list-style-type: none"> <li>· 和原來相同安培數的保險絲</li> </ul>

工具	零件及工具
油電複合動力電池 (驅動電池) 進風口 (→ P. 296)	<ul style="list-style-type: none"> <li>· 吸塵器等</li> <li>· 十字起子</li> </ul>
燈泡 (→ P. 308)	<ul style="list-style-type: none"> <li>· 使用與原車相同數目及瓦數的燈泡</li> <li>· 十字螺絲起子</li> <li>· 平口螺絲起子</li> <li>· 扳手</li> </ul>
水箱和冷凝器 (→ P. 279)	—
輪胎胎壓 (→ P. 291)	<ul style="list-style-type: none"> <li>· 胎壓表</li> <li>· 壓縮空氣來源</li> </ul>
噴水器清洗液 (→ P. 281)	<ul style="list-style-type: none"> <li>· 水或含有防凍劑的噴水器清洗液 (用於冬天)</li> <li>· 漏斗 (僅用於添加水或噴水器清洗液)</li> </ul>

### 警告

引擎室中有許多機械裝置和液體可能會突然移動、變燙或導電。為避免死亡或嚴重傷害，請遵守下列注意事項：

#### ■ 在作引擎室工作時

- 確認顯示在多功能顯示幕上的「IGNITION ON」及「READY」指示燈均已熄滅。
- 請將手、衣物及工具遠離風扇。
- 小心不可在車輛剛行駛後，碰到引擎、動力控制單元、水箱、排氣歧管等，因為這些部位可能很燙。機油和其它的液體溫度亦很高。
- 不可將任何易燃物（例如：紙、破布）留在引擎室內。
- 在燃油附近不可吸煙，也不可產生火花或直接暴露在明火下。燃油所散發的氣體是可燃的。
- 當處理電瓶時要非常小心，因電瓶內含有毒性及腐蝕性的硫酸。
- 小心煞車油會傷害您的雙手或眼睛及車輛漆面。如果這些液體噴接觸到雙手或眼睛，請立即以清水沖洗。如果仍然感到不舒服，請立即就醫。

#### ■ 在電動冷卻風扇或水箱護罩附近工作時

確定 POWER 開關已經關閉。當 POWER 開關在 ON，電動冷卻風扇在空調開著的情況下和 / 或冷卻液溫度高時可能會自動啟動。  
( → P. 279)

#### ■ 安全眼鏡

佩戴安全眼鏡來預防飛散或掉落的物質、噴濺的液體等進入眼睛。

### 注意

#### ■ 如果拆除空氣濾芯

駕駛沒有空氣濾芯的車輛可能會造成引擎吸入空氣中塵土而嚴重磨損。

#### ■ 煞車油高度太低或太高

煞車油液位高度在煞車塊磨損或蓄壓器壓力高的情況下會稍微下降，這是正常的現象。如果儲液筒須經常補充，則可能表示有嚴重的問題。

## 引擎蓋

從車內釋放引擎蓋鎖扣以開啓引擎蓋。

### 打開引擎蓋

- 1 拉起引擎蓋鎖定釋放桿。

引擎蓋會稍微彈起。

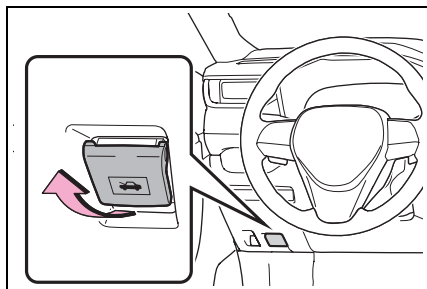

- 2 拉起輔助閉鎖桿後再掀起引擎蓋。

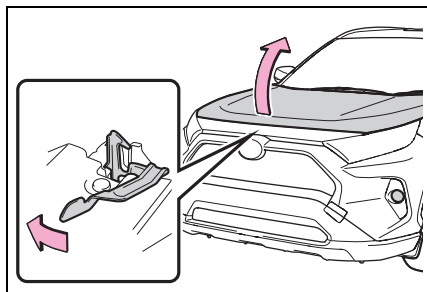

- 3 藉由插入支撐桿到引擎蓋溝槽內來舉升開啓的引擎蓋。

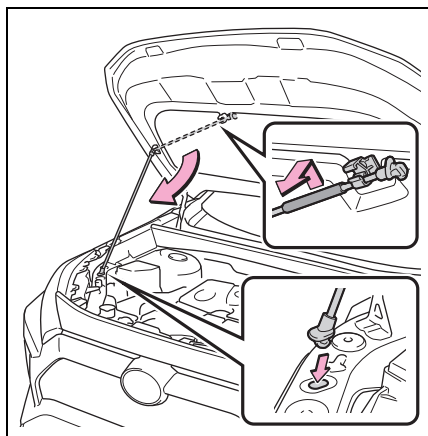

### 警告

#### ■ 行車前檢查

檢查引擎蓋已蓋下並鎖定。如果引擎蓋未關妥，則可能會在行進間開啓，造成意外事故，而導致死亡或嚴重傷害。

#### ■ 為了防止受傷

車輛行駛後支撐桿可能會很熱。觸摸熱的支撐桿可能會導致灼傷或其他嚴重傷害。

#### ■ 支撐桿插到引擎蓋溝槽後

確定支撐桿有安全地舉升引擎蓋，不會掉落而砸傷您的手或身體。

### 警告

#### ■ 當關上引擎蓋時

關閉引擎蓋時，請特別小心以免手指等被夾傷。

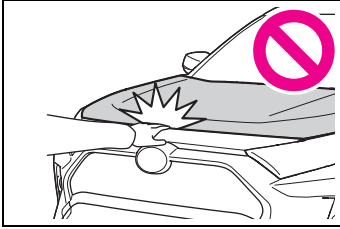

### 注意

#### ■ 當關上引擎蓋時

蓋上引擎蓋前，請確定支撐桿有回到原位並被固定夾夾住。如果支撐桿未定位就蓋上引擎蓋，可能會造成引擎蓋變形。

## 放置千斤頂

當使用地板式千斤頂時，請遵守千斤頂所提供的使用說明並安全地操作。

使用千斤頂頂升車輛時，千斤頂要放在正確位置。

位置不恰當，可能損壞車輛或導致受傷。

## 千斤頂頂升位置

### ■ 前

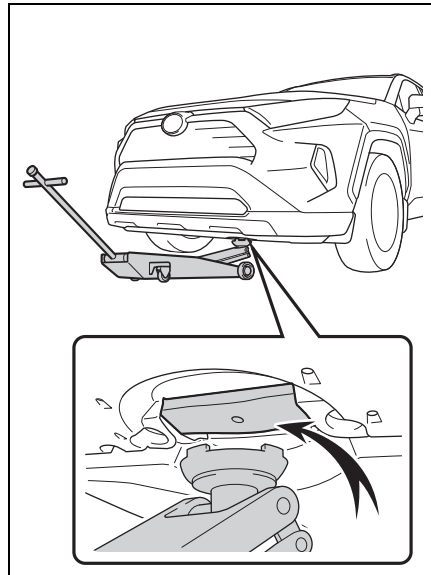

## ■ 後

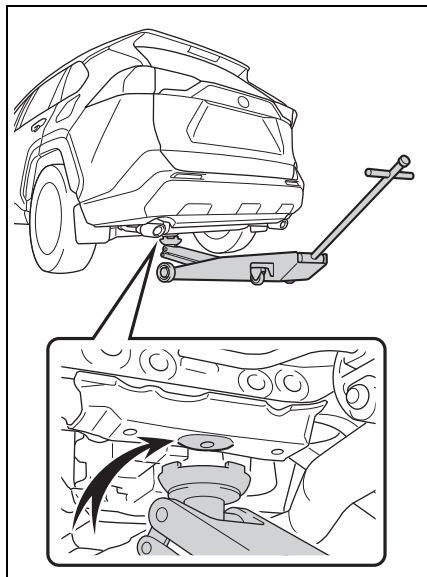



## 引擎室

## 組件

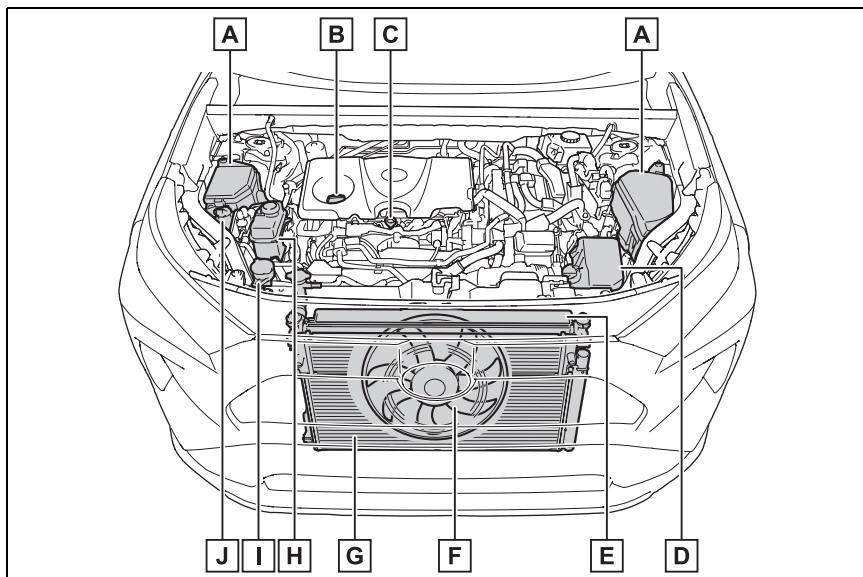

- A** 保險絲盒 ( → P. 305)
- B** 引擎機油添加蓋 ( → P. 277)
- C** 引擎機油油尺 ( → P. 276)
- D** 空氣濾芯 ( → P. 280)
- E** 水箱 ( → P. 279)
- F** 電動冷卻風扇
- G** 冷凝器 ( → P. 279)
- H** 動力控制單元冷卻液副水箱 ( → P. 278)
- I** 清洗液筒 ( → P. 281)
- J** 引擎冷卻液副水箱 ( → P. 278)

---

**■ 12 V 電瓶**

→ P. 282

## 檢查引擎機油

在引擎達到正常工作溫度後將引擎熄火，使用機油油尺檢查油面高度。

- 1 將車輛停放平坦地面。在引擎暖車後再將引擎熄火，等待約 5 分鐘讓機油流回到引擎底部。
- 2 準備小塊碎布放在底部，然後拉出油尺。

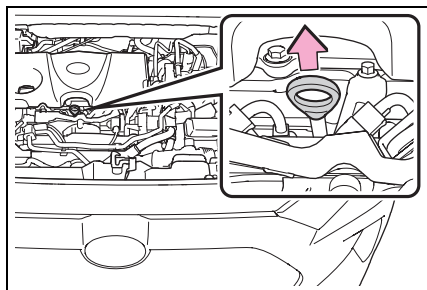

- 3 將量尺擦拭乾淨。
- 4 將量尺完全插回。
- 5 準備小塊碎布拿在底部，然後拉出油尺檢查油面是否高於下限標記。

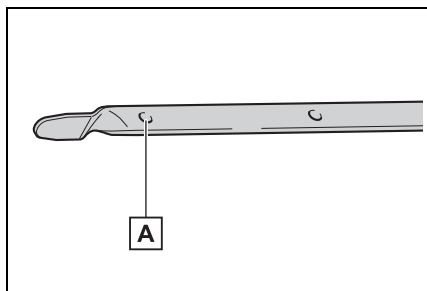

**A** 下限標記

油尺的形狀視車型或引擎型式而異。

- 6 將量尺擦拭乾淨後完全插回。

## ⚠ 注意

### ■ 避免引擎嚴重損壞

定期檢查引擎機油之油量。

### ■ 引擎機油消耗

行駛時，一定量的機油將會被消耗掉。在下列情況，機油消耗量可能會增加，且引擎機油在保養週期內可能需要額外添加。

- 新引擎時（例如：剛購買新車後或更換引擎後）
- 如果使用品質不佳或黏度不適合的機油時
- 高引擎轉速或高負載行駛或行駛中頻繁加速及減速時
- 引擎長時間怠速或經常行駛於交通壅塞時

### ■ 引擎機油油位升高

如果反覆在引擎未暖機的情況下駕駛車輛，引擎內露水冷凝造成的溼氣或未燃燒的燃油會混入機油中，導致機油油位升高。

但這並不表示故障。

例如，引擎在以下情況會變得難以暖機。

- 短距離行駛時
- 低速行駛時
- 車外溫度過低時

檢查引擎機油時，請確保引擎已暖機。如果引擎機油油位超過添加上限標記，請洽 Toyota 保養廠。

## 添加引擎機油

### ■ 確認所添之機油型號及所需工具

添加前請確認所添之機油型號及所需工具。

- 選擇引擎機油

→ P. 364

- 機油量 ( 下限標記→添加上限標記 )

1.5 公升

- 工具

乾淨漏斗

### ■ 添加引擎機油

如果油位高度低於或接近下限標記時，請添加與引擎現在使用相同等級之機油。

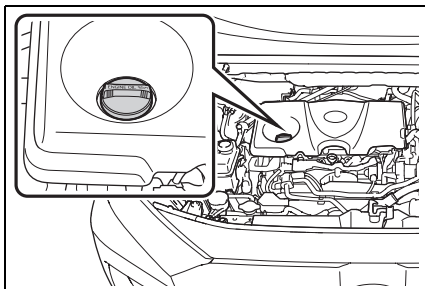

- 1 逆時針方向轉動機油加油蓋並拆下。
- 2 緩緩倒入機油，檢查量尺。  
確保油位不超過添加上限標記，並介於下限標記及添加上限標記之間。

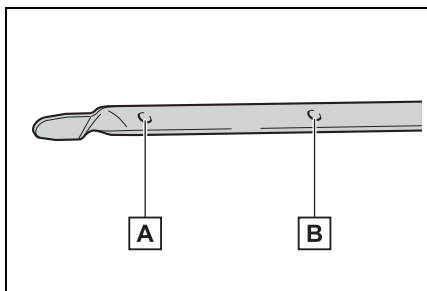

**A** 下限標記

**B** 添加上限標記

油尺的形狀視車型或引擎型式而異。

- 3 裝回機油加油蓋並順時針方向將其旋緊。

### ⚠ 警告

#### ■ 廢機油

- 使用過的引擎機油含有潛在危險性的化學物質，可能造成皮膚病變 ( 例如：發炎和皮膚癌 )，應小心處理避免長期和重複接觸。使用肥皂和水清洗，徹底洗去皮膚上的廢機油。
- 以安全和小心的態度處理廢機油及廢機油濾清器。不可將廢機油及廢機油濾清器傾倒或棄置於家庭垃圾、下水道或地面。請洽詢 Toyota 保養廠、加油站或汽車零件商有關回收或廢棄處理事宜。
- 不可將廢機油放置在孩童可及之處。

### ⚠ 注意

#### ■ 更換引擎機油時

- 小心不可將引擎機油濺灑在引擎室內。
- 避免添加過量的機油，否則會造成引擎損壞。
- 每次添補機油時都應以油尺檢查油面。
- 務必確認機油加油蓋有轉緊。

#### ■ 如果機油漏在引擎節蓋上

避免引擎節蓋損壞，盡速使用中性能清潔劑清除引擎節蓋上的機油。不可使用有機溶劑如煞車清潔劑。

### 檢查引擎冷卻液液位

副水箱中的冷卻液液位高度，在冷車時應在「FULL」及「LOW」刻線之間。

#### ■ 引擎冷卻液副水箱

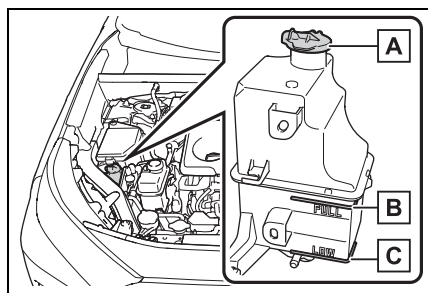

**A** 副水箱蓋

**B** 「FULL」(上限) 刻度線

**C** 「LOW」(下限) 刻度線

如果液面低於「LOW」刻度線，則添加冷卻液至「FULL」刻度線。

(→ P. 355)

#### ■ 動力控制單元冷卻液副水箱

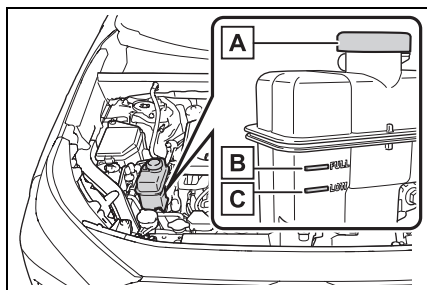

**A** 副水箱蓋

**B** 「FULL」(下限) 刻度線

**C** 「LOW」(下限) 刻度線

如果液面低於「LOW」刻度線，則添加冷卻液至「FULL」刻度線。

(→ P. 356)

#### ■ 選擇冷卻液

只能使用「Toyota 超長效型冷卻液」或同等級的高品質乙二醇型、無矽酸鹽、無氨類、無亞硝酸鹽及無硼酸鹽，並且具有長效複合型有機酸技術製程的冷卻液。

「Toyota 超長效型冷卻液」是由冷卻液和去離子水各 50 % 混合而成的。(最低溫度：-35°C)

有關冷卻液的詳細資訊，請聯絡 Toyota 保養廠。

#### ■ 如果冷卻液液面高度在添加後短時間就下降

以目視檢查水箱、軟管、引擎 / 動力控制單元冷卻液副水箱蓋、排放塞與水泵浦。

如果未能找到洩漏之處，請至 Toyota 保養廠測試水箱蓋及檢查冷卻系統是否有洩漏。

 **警告****■ 油電複合動力系統高溫時**

不可打開引擎 / 動力控制單元冷卻液副水箱蓋。

如果打開水箱蓋，在壓力下冷卻液可能噴出而造成嚴重傷害（例如：燙傷）。

 **注意****■ 添加冷卻液時**

冷卻液既不是清水也不是防凍劑。必須使用正確比例的清水及防凍劑混合，方能提供適當的潤滑、防鏽及冷卻性能。請務必閱讀防凍劑或冷卻液的標籤說明。

**■ 如果冷卻液濺出**

務必用清水沖洗，避免損害零件或漆面。

**檢查水箱和冷凝器**

檢查水箱和冷凝器並清除任何異物。

如果上述任何組件非常骯髒或您無法確定其狀況，請至 Toyota 保養廠檢查。

 **警告****■ 油電複合動力系統高溫時**

不可觸摸水箱或冷凝器，因它們可能會很熱而造成嚴重傷害（例如：燙傷）。

**■ 電動冷卻風扇運轉時**

不可觸碰引擎室。

當 POWER 開關在 ON 模式，電動冷卻風扇在空調開著的情況下和 / 或冷卻液溫度高時可能會自動啟動。在電動冷卻風扇或水箱護罩附近作業時，請確認 POWER 開關位於 OFF 模式。

## 檢查空氣濾芯。

以下列步驟檢查空氣濾芯：

### 1 放開固定夾。

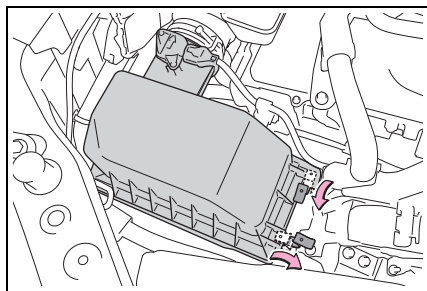

### 2 拉起外蓋並取出空氣濾芯。

檢查空氣濾芯外表，如果空氣濾芯太髒，則更換之。如果空氣濾芯僅沾滿灰塵，則使用壓縮空氣由內往外將灰塵吹掉。

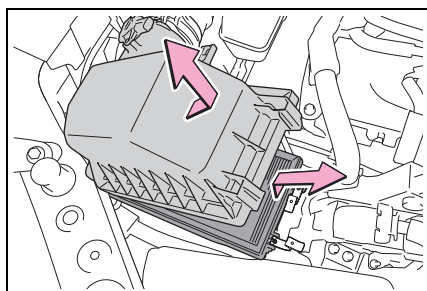

### 3 檢查後請確認濾清器有確實裝妥。固定爪完全嵌合後，確實將空氣濾芯外蓋裝好。

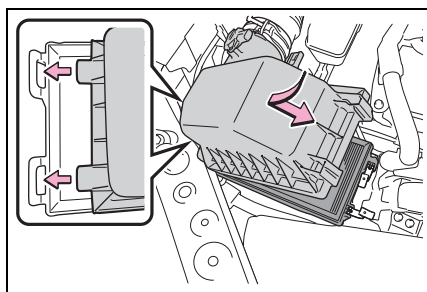

## 4 安裝固定扣。

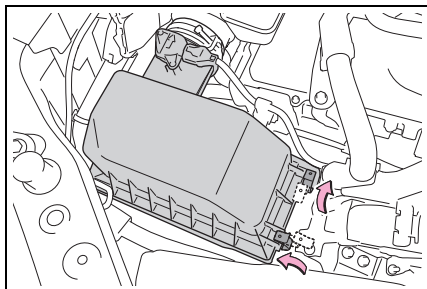

### ⚠ 警告

#### ■ 避免吸入灰塵

使用壓縮空氣清潔空氣濾芯時，請戴上口罩。

### ⚠ 注意

#### ■ 避免引擎受損

不可在未安裝空氣濾芯的情況下行車。此將造成引擎嚴重損壞。

## 檢查及添加雨刷水

如果噴水器清洗液液位是在「LOW」位置，則添加噴水器清洗液。

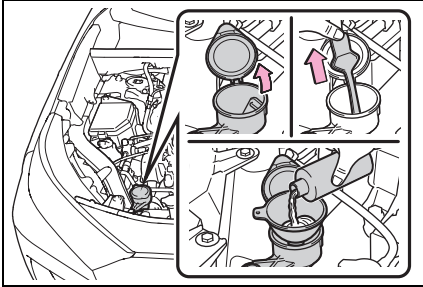

### ■ 使用量尺 (若有此配備)

噴水器清洗液液位可以透過在儲液筒內的量尺來檢視液位的位置。

如果液位低於底部的第二孔 (「LOW」位置)，則添加噴水器清洗液。

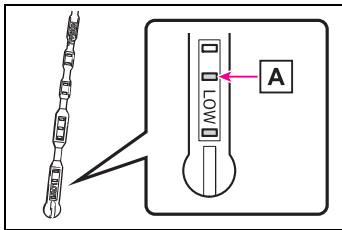

**A** 現在清洗液的液位

### ⚠ 警告

#### ■ 當添加噴水器清洗液時

油電複合動力系統於熱車或運轉中，不可添加清洗液。因為清洗液中含有乙醇，若噴濺到油電複合動力系統上可能引起火災。

### ⚠ 注意

#### ■ 不可使用噴水器清洗液以外的液體

不可使用肥皂水或引擎防凍劑來取代噴水器清洗液。

否則，可能會造成漆面出現斑紋和損壞泵浦，導致清洗液無法噴出的問題。

#### ■ 稀釋噴水器清洗液

必要時用清水稀釋噴水器清洗液。參閱噴水器清洗液容器上有關結冰溫度的說明。

## 12 V 電瓶

### 位置

12 V 電瓶是安裝在行李廂的右側。

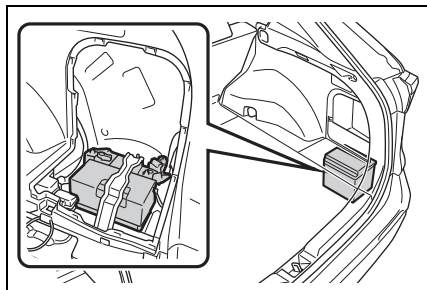

### ■ 充電前

在充電時，12 V 電瓶會產生有易燃性和爆炸性的氫氣。因此，充電前請遵循下列注意事項：

- 如果 12 V 電瓶是在車上進行充電時，務必拆開負極電纜線。
- 在連接和拆開充電器電纜線到 12 V 電瓶時，務必要先將充電器電源關閉。

### ■ 在充電 / 重新連接 12 V 電瓶後

- 在重新接回 12 V 電瓶電纜線後，使用 Smart Entry 車門啓閉系統 & Push Start 引擎啓閉系統有可能無法立即將車門開鎖。如果發生此狀況，則使用遙控器或機械式鑰匙來上鎖 / 開鎖車門。
- POWER 開關在 ACC 模式時啓動引擎。油電複合動力系統有可能無法啓動且會將引擎 開關關閉。無論如何，油電複合動力系統在第二次啓動時即可正常地啓動。

- POWER 開關的模式會被記錄下來。在接回電瓶後，車輛將回到 12 V 電瓶拆開前所儲存的 POWER 開關模式。在拆開 12 V 電瓶前，務必先將 POWER 開關關閉。當連接 12 V 電瓶時，如果不知道沒電之前 POWER 開關的模式，要特別小心。

即使多次嘗試如果系統仍無法啓動，請洽 Toyota 保養廠。

### ▲ 警告

#### ■ 12 V 電瓶內的化學物質

12 V 電瓶內有具毒性和腐蝕性的硫酸，和可能會產生具易燃性和爆炸性的氫氣。為減少死亡或嚴重受傷的風險，在 12 V 電瓶周圍工作時，請遵循下列注意事項：

- 不可用工具碰觸 12 V 電瓶樁頭而造成火花。
- 不可在 12 V 電瓶附近吸煙或使用火柴。
- 避免眼睛、皮膚及衣物接觸。
- 絕不可吸入或吞下電解液。
- 在 12 V 電瓶附近工作時，請戴安全眼鏡。
- 不可讓兒童接近 12 V 電瓶。

#### ■ 12 V 電瓶安全充電的場所

務必在開放式的空間進行 12 V 電瓶充電。不可在通風不良的車庫或密閉的室內對 12 V 電瓶充電。



## 警告

### ■ 電解液的緊急處置

#### ● 如果電解液濺到眼睛

以清水沖洗眼睛 15 分鐘以上並立即就醫。如果有可能，在就醫前繼續以海棉或毛巾沾水清洗眼睛。

#### ● 如果電解液濺到皮膚

以清水徹底沖洗接觸部位。如果您感覺疼痛或炙熱，請立即就醫。

#### ● 如果電解液濺到衣服

可能會滲透到皮膚。立即脫下衣服並於必要時進行上列程序。

#### ● 如果意外吞下電解液

立即飲用大量水或牛奶。並立即送醫急診。

### ■ 當更換 12 V 電瓶時

請使用專為本車設計的 12 V 電瓶，否則可能會導致氣體（氫氣）進入車廂內而引起火災或爆炸。12 V 電瓶的更換，請洽 Totota 保養廠。

### ■ 當無 12 V 電瓶電解液時

如果 12 V 電瓶沒有足夠的電解液，請勿使用。12 V 電瓶可能會爆炸。

## 注意

### ■ 當 12 V 電瓶充電時

絕不可在油電複合動力系統作動時對 12 V 電瓶充電。此外，務必關閉所有電器。

### ■ 當加入蒸餾水時

避免過度添加蒸餾水，12 V 電瓶充電期間可能會溢出，導致腐蝕。

## 拆下 12 V 電瓶飾蓋

- 1 打開行李廂底板。（→ P. 243）
- 2 鬆開 12 個固定爪並拉動側面板以將其拆下。

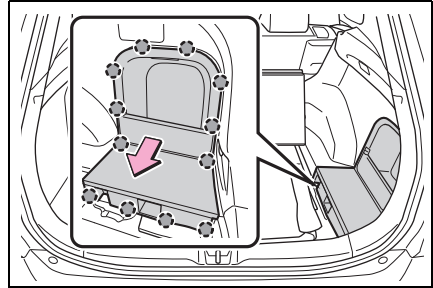

## 車外

確認 12 V 電瓶樁頭未腐蝕且無鬆脫、裂開或固定夾鬆脫。

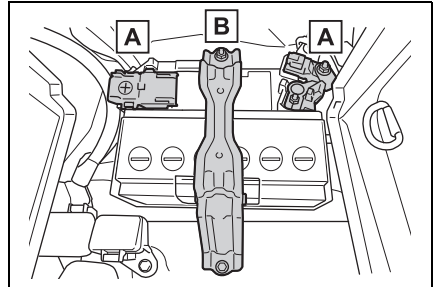

- A 樁頭
- B 固定夾

## 檢查電瓶狀況

以指示器的顏色確認電瓶狀況。

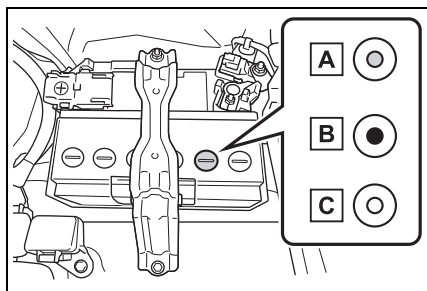

- A** 藍色：狀況良好
- B** 紅色：必須充電  
請立即將車輛送到 Toyota 保養廠檢查。
- C** 透明：需要更換  
請立即將車輛送到 Toyota 保養廠檢查。

## 警告符號

12 V 電瓶頂部的每個警告符號說明如下：

	嚴禁煙火
	配戴護目鏡
	遠離幼童
	12 伏特電瓶注意酸性
	詳讀說明書
	注意爆炸



嚴禁跨接



嚴禁傾倒

## 檢查 12 V 電瓶液

檢查液面是否高於「LOWER LEVEL」標線。

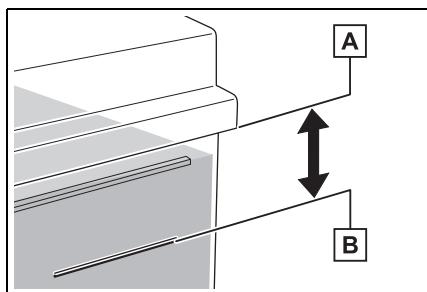

**A** 電瓶外蓋的底部

**B** 「LOWER LEVEL」標線

如果液面低於「LOWER LEVEL」標線，則添加蒸餾水。

## 添加蒸餾水

- 1 拆下通氣塞。
- 2 添加蒸餾水。

如果很難從外面看到液面高度，直接從各分電瓶的添加口檢查。

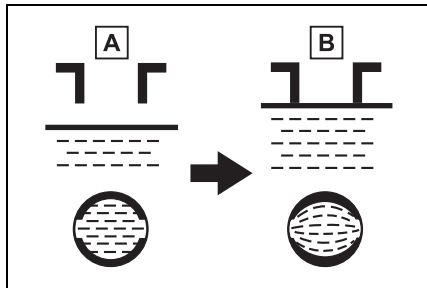

**A** 過低

**B** 正常

- 3 將通氣塞裝回鎖緊。

## 輪胎

依照保養週期及磨耗狀態進行輪胎調位或更換。

### 檢查輪胎

檢查在輪胎上的胎紋磨耗指示標記。此外，檢查輪胎的不均勻磨損（例如：胎面單側過度磨損）。如果備胎未加入調位時，請檢查其狀況及胎壓。

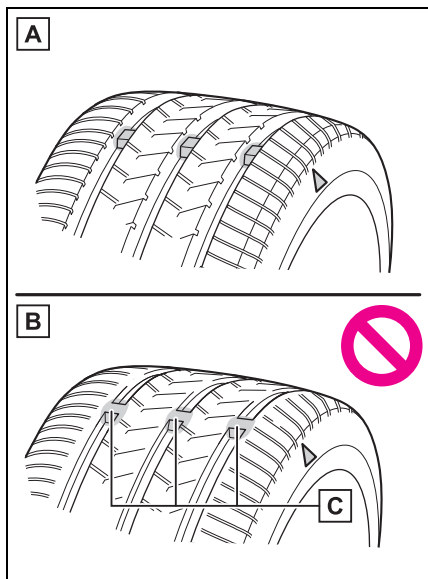

**A** 新胎紋（新輪胎）

**B** 磨損的胎紋

**C** 胎紋磨耗指示標記

胎紋磨耗指示標記的位置上有「TWI」記號或「△」記號，印記在胎壁上。

更換已顯露胎紋磨耗指示標記的輪胎。

### ■何時需更換車輛的輪胎

有下列情況時即應更換輪胎：

- 輪胎已顯露胎紋磨耗指示標記時。
- 輪胎有割傷、脫層、裂痕深度可見到內層纖維及因內部損傷造成隆起的損壞。
- 輪胎經常洩氣、割裂傷口太大或位置關係可能無法修補。

如果您無法確定，請聯絡 Toyota 保養廠。

### ■輪胎壽命

任何輪胎在出廠 6 年以上，無論有無使用或明顯損壞，均必須由合格技師檢查。

### ■如果雪地胎之胎紋深度磨耗至 4 mm 以下

其雪地胎的功能即喪失。

### 警告

依照中華民國道路交通安全規則第三十三條之第十七項規定：「輪胎胎紋深度不符規定 (1.6 mm)，處汽車駕駛人新台幣 3,000 元以上 6,000 元以下罰鍰」。

### ■檢查或更換輪胎時

請遵循下列注意事項，以避免意外事故：

否則，可能造成傳動系統零件損壞，或產生操控上的危險性，而導致死亡或嚴重傷害。

- 不可混合使用不同廠牌、型號或胎紋的輪胎。  
此外，不可混合使用胎紋明顯不同的輪胎。
- 不可使用與 Toyota 建議之尺寸不同的輪胎。
- 不可混合使用不同構造的輪胎 (幅射層或斜紋層輪胎)。
- 不可混合使用夏季、全天候及雪地輪胎。
- 不可使用其他車輛用過的輪胎。不可使用任何使用情況不明的輪胎。
- 配備緊急補胎包：如果使用緊急補胎包修理輪胎，則不要拖曳任何物品，備胎上負載可能會導致輪胎意外損壞。

### ⚠ 注意

#### ■ 行駛於顛簸路面時

在鬆軟路面及坑洞路段行駛時應特別小心。

這些情形可能會使胎壓損失，降低輪胎吸震能力。此外，在惡劣路段行駛，除可能造成輪胎損壞外，亦可能損傷輪圈和車身。

#### ■ 如果行駛中輪胎胎壓變低

不可繼續行駛，否則，可能造成輪胎和輪圈損壞。

## 輪胎調位

依照圖示順序實施輪胎調位。

2WD 車型：

為使輪胎磨損均勻及延長輪胎壽命，Toyota 建議約每 10,000 km 應實施輪胎調位一次。

輪胎調位後別忘了初始化 TPMS 胎壓偵測警示系統。

4WD 模式：

為使輪胎磨損均勻及延長輪胎壽命，Toyota 建議約每 5,000 km 應實施輪胎調位一次。

輪胎調位後別忘了初始化 TPMS 胎壓偵測警示系統。

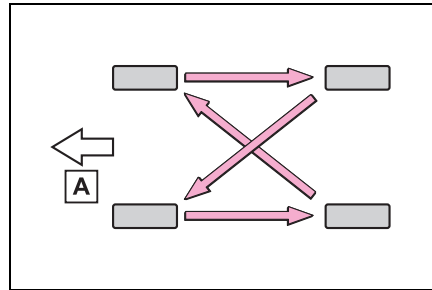

**A** 前方

## TPMS 胎壓偵測警示系統 (若有此配備)

您的車輛配備有 TPMS 胎壓偵測警示系統，使用胎壓偵測警示閥和傳送器來偵測輪胎胎壓以避免嚴重問題發生。

如果胎壓下降至預定壓力，駕駛可由畫面顯示及警示燈獲得警示。  
(→ P. 329)

### ■ 例行胎壓檢查

TPMS 胎壓偵測警示系統不能取代例行胎壓檢查。請將胎壓檢查列入您日常例行檢查項目。

### ■ 在下列情況下，TPMS 胎壓偵測警示系統可能無法正常作動

- 在下列情況下，TPMS 胎壓偵測警示系統可能無法正常作動。
  - 如果使用非 Toyota 正廠輪圈時。
  - 一個輪胎被更換為非原配備輪胎時。
  - 一個輪胎被更換為非原規格尺寸的輪胎時。
  - 使用雪鏈等配備。
  - 配備輔助低壓續跑胎時。
  - 如果安裝隔熱紙影響無線電波訊號時。
  - 如果有大量的雪或冰在車上 (特別是輪胎或輪圈周圍) 時。
  - 如果輪胎胎壓高於規定胎壓非常多時。
  - 如果輪胎未裝置胎壓警示閥及傳送器時。
  - 如果胎壓警示閥和傳送器的 ID 識別碼未登錄至胎壓警示電腦中。

- 在下列情況下，性能可能會被影響。
  - 接近電視傳播塔、電廠、加油站、無線電台、大銀幕、機場或其他產生強力無線電波或電子噪音的場所時。
  - 隨身攜帶收音機、行動電話、無線電話或其他無線通訊裝置時。
- 車輛駐車時，警示開始或發送的時間可能會延長。
- 輪胎胎壓快速下降 (例如：當一個輪胎爆胎時)，警示可能無法正常作動。

### ■ TPMS 胎壓偵測警示系統的警告功能

胎壓偵測警示系統的警示會依據初始化的狀況變更。因此，即使胎壓未低到足夠程度或如果胎壓已高於系統初始化時的壓力，系統可能會提出警告。

## 安裝胎壓警示閥及傳送器

您的愛車配備有 TPMS 胎壓警示系統，更換輪胎或輪圈時，也必須安裝 TPMS 胎壓偵測警示閥和傳送器。

安裝新的胎壓警示閥及傳送器時，必須將新的胎壓警示閥及傳送器 ID 識別碼登錄在胎壓警示電腦中，也必須對胎壓偵測警示系統初始化。胎壓警示閥及傳送器的 ID 碼需交由 Toyota 保養廠登錄。(→ P. 291)

### ■ 更換輪胎和輪圈時

如果未登錄胎壓警示閥及傳送器 ID 識別碼，則 TPMS 胎壓偵測警示系統將無法正常作用。行駛約 10 分鐘後，胎壓警示燈會閃爍 1 分鐘後亮起，即表示系統有故障。

#### 注意

#### ■ 修理或更換輪胎、輪圈、胎壓警示閥、傳送器及氣嘴蓋

● 拆下或安裝輪圈、輪胎或胎壓警示閥及傳送器時，請洽 Toyota 保養廠。如果沒有正確處理，胎壓警示閥及傳送器可能會損壞。

● 確實裝回輪胎氣嘴蓋。如果沒有安裝氣嘴蓋，水可能進入胎壓警示閥且胎壓警示閥可能被短路。

● 更換氣嘴蓋時，不可使用其他規格的氣嘴蓋。  
氣嘴蓋可能會卡住。

#### ■ 避免損壞胎壓警示閥和傳送器

使用液體密封劑修復輪胎時，胎壓警示閥和傳送器可能無法正常作動。如果有使用液體密封劑，請盡速聯絡 Toyota 保養廠。使用液體密封劑後，在修理或更換輪胎時，請務必更換胎壓警示閥和傳送器。

## 初始化 TPMS 胎壓偵測警示系統

### ■ 下列情況下必須進行 TPMS 胎壓偵測警示系統初始化：

- 進行輪胎調位時。
- 更換輪胎時。
- 登錄 ID 碼後 (→ P. 291)

TPMS 胎壓偵測警示系統初始化時，會以目前的胎壓設為基準胎壓。

### ■ 如何初始化 TPMS 胎壓偵測警示系統 (配備 4.2 吋顯示幕車型)



1 將車停於安全地點並且停止油電複合動力系統。

車輛行駛時，無法執行初始化。



2 調整胎壓至規定的冷胎胎壓。  
(→ P. 367)



確實將胎壓調整至規定的冷胎胎壓。TPMS 胎壓偵測警示系統將根據此胎壓作用。

3 按下 POWER 開關至 ON。

4 按下方向盤上的  或  來選擇多功能資訊顯示幕的 。

5 按下儀表控制開關上的  或  選擇「Vehicle Settings (車輛設定)」，然後按住 。

6 按下儀表控制開關上的  或  選擇「TPMS」，然後按住 。

7 按下儀表控制開關上的  或  選擇「Set Pressure (胎壓設定)」，然後按住 。

多功能資訊顯示幕上會顯示「Setting Tire Pressure Warning System (設定 TPMS 胎壓偵測警示系統)」且 TPMS 胎壓偵測警示燈會閃爍 3 次。

當訊息消失表示初始化完成。

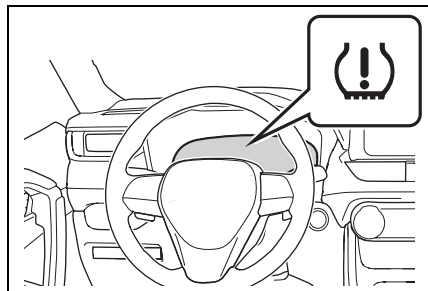

### ■ 如何初始化 TPMS 胎壓偵測警示系統 (配備 12.3 吋顯示幕車型)

1 將車停於安全地點並且停止油電複合動力系統。





車輛行駛時，無法執行初始化。





2 調整胎壓至規定的冷胎胎壓。  
(→ P. 367)



確實將胎壓調整至規定的冷胎胎壓。TPMS 胎壓偵測警示系統將根據此胎壓作用。



3 按下 POWER 開關至 ON。

4 按住  使資訊顯示區域(中央)顯示游標。

5 按下儀表控制開關上的  或  並選擇 ，然後按住 。

6 按下儀表控制開關上的  或  選擇 ，然後按住 。

7 按下儀表控制開關上的  或  選擇「TPMS」，然後按住 。

8 按下儀表控制開關上的  或  選擇「Set Pressure (胎壓設定)」，然後按住 。

多功能資訊顯示幕上會顯示

「Setting Tire Pressure Warning System (設定 TPMS 胎壓偵測警示系統)」且 TPMS 胎壓偵測警示燈會閃爍 3 次。

當訊息消失表示初始化完成。

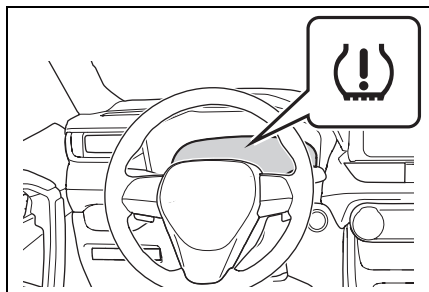

### ■ 當初始化時

胎壓調整後，務必要實施初始化。而且，實施初始化或調整胎壓之前務必確定是冷胎。

### ■ 初始化作業

● 如果在初始化期間不小心將 POWER 開關關閉，不需要再重複執行初始化程序，當 POWER 開關下次切換至 ON 時，初始化將自動重新開始。

● 當不需要初始化時，如果不小心執行啓動初始化程序，請於冷胎時調整胎壓至規定值，並再次執行初始化。



### ■ 當 TPMS 胎壓偵測警示系統初始化失敗時

初始化程序可以在數分鐘內完成。然而，在下列狀況，設定未被記錄且系統將無法正常操作。如果重複嘗試記錄胎壓設定不成功，則請將愛車送至 Toyota 保養廠檢查。

- 操作 TPMS 胎壓偵測警示系統重設開關時，胎壓警示燈無法閃爍 3 次。
- 自初始化完成車輛行駛約 20 分鐘後，胎壓警示燈閃爍 1 分鐘後亮起。

#### 警告

#### ■ 進行 TPMS 胎壓檢測警示系統初始化時

若沒有先將胎壓調整到規定值，不可執行胎壓初始化程序。否則，胎壓警示燈即使在胎壓過低時，可能不會亮起或當胎壓實際上正常時亮起。

### 登錄 ID 碼

每個胎壓警示閥及傳輸器擁有獨一無二的 ID 識別碼。除了最初登錄到車輛的一組胎壓警示系統傳輸器 ID 識別碼外，還可以登錄第二組 ID 識別碼。第二組 ID 碼的登錄可交由 Toyota 保養廠實施。當登錄了兩組 ID 識別碼時，可選擇任一 ID 識別碼。

## 輪胎胎壓

**務必保持正確胎壓。輪胎胎壓至少應每月檢查一次。然而，Toyota 建議您每二週檢查一次輪胎胎壓。( → P. 367)**

### ■ 胎壓不正確的影響

胎壓不正確時行駛車輛，可能會造成下列情形：

- 降低燃油效率
- 降低行駛舒適性及操控不良
- 因磨損而減少輪胎壽命
- 降低安全性
- 損壞傳動系統

如果輪胎須經常充氣，請聯絡 Toyota 保養廠檢查。

### ■ 檢查胎壓的說明

檢查胎壓時，請遵循下列事項：

- 胎壓只能在輪胎冷的時候進行檢查。  
如果您的愛車停放超過 3 小時或行駛未超過 1.5 km，即可準確測得冷胎胎壓。
- 務必使用胎壓表檢查。  
從外觀很難判斷輪胎是否適當充氣。
- 行駛後，因為輪胎會變熱，故胎壓變高是正常的。不可在行駛後將胎壓降低。
- 乘客及行李的位置應適當安排以使車輛之重量分配平均。

### 警告

#### ■ 正確胎壓對維持輪胎性能極為重要

輪胎請保持正確胎壓。

如果輪胎胎壓不正確，可能會發生下列情況，導致意外事故而造成死亡或嚴重傷害：

- 嚴重磨損
- 磨損不均
- 操控不良
- 可能因輪胎過熱而造成爆胎
- 輪胎和輪圈之間洩漏
- 輪圈變形和 / 或輪胎損壞
- 行駛時造成更嚴重的損壞 ( 由於道路危險物、伸縮縫、道路銳角等 )

### 注意

#### ■ 當檢查和調整胎壓時

務必要裝回輪胎氣嘴蓋。

如果未安裝氣嘴蓋，塵土及水氣可能會滲入導致漏氣，造成胎壓降低。

### 輪圈

如果輪圈有變形、裂痕或嚴重腐蝕，應予以換新。否則，輪胎可能自輪圈脫離或使操縱失控。

### 選擇輪圈

更換輪圈時，應小心選擇與原來之荷重能力、直徑、胎緣寬度及嵌入量\* 皆相同者。

Toyota 保養廠備有替換用輪圈。

\*: 俗稱為「偏置量 (offset)」。

Toyota 不建議使用下列的輪圈：

- 不同尺寸或型式的輪圈
- 舊輪圈
- 變形後經校正的輪圈

#### ■ 更換輪圈時

您愛車的輪胎配備胎壓警示閥及傳輸器來使 TPMS 胎壓偵測警示系統在輪胎胎壓過低時提供事先警示。不論何時更換輪圈，務必要安裝胎壓警示閥及傳送器。(→ P. 288, 293)

### 警告

#### ■ 當更換輪圈時

- 不可使用與車主手冊上所建議尺寸不同的輪圈，否則可能會造成操縱失控。
- 絕不可在沒氣的無內胎式輪胎上使用內胎。否則，可能造成意外事故，進而導致死亡或嚴重傷害。

#### ■ 安裝輪圈螺帽時

- 安裝車輪螺帽時務必要以錐面朝內的方式來安裝。將車輪螺帽錐面朝外安裝可能會造成輪圈破裂和行駛中車輪脫離，而造成意外事故，進而導致死亡或嚴重傷害。
- 絕不可塗抹潤滑油或黃油於車輪螺柱或螺帽上。機油和黃油可能使螺帽過度鎖緊，導致或鋼圈螺柱損壞。此外，潤滑油或黃油可能會導致車輪螺帽鬆脫及車輪飛出，而導致死亡或嚴重傷害。清除車輪螺柱或螺帽上的潤滑油或黃油。

#### ■ 禁止使用有缺陷的輪圈

不可使用龜裂或變形的輪圈。

否則會導致輪胎在行駛中漏氣，可能釀成意外。

### 注意

#### ■ 更換胎壓警示閥、傳輸器及氣嘴蓋

- 因為輪胎的修補或更換可能會影響胎壓警示閥及傳輸器，故輪胎維修時務必至Toyota保養廠或合格的維修廠實施。此外，務必在Toyota保養廠購買胎壓警示閥及傳送器。
- 確保您愛車上僅使用Toyota正廠輪圈。  
胎壓警示閥及傳送器在非正廠輪圈上可能無法正常作用。

### 鋁合金輪圈注意事項

- 限使用專為鋁合金輪圈設計的Toyota車輪螺帽及扳手。
- 在調位、修理或更換輪胎行駛1600 km後，請檢查車輪螺帽是否依然是在鎖緊狀態。
- 使用雪鏈時，請小心不可損傷鋁合金輪圈。
- 輪胎平衡時，限用Toyota正廠或同等級配重，並使用橡膠或塑膠榔頭。

## 空調濾芯

空調濾芯應定期更換以保持空調效能。

### 拆卸方法

- 1 關閉 POWER 開關。
- 2 打開手套箱，滑開緩衝器。

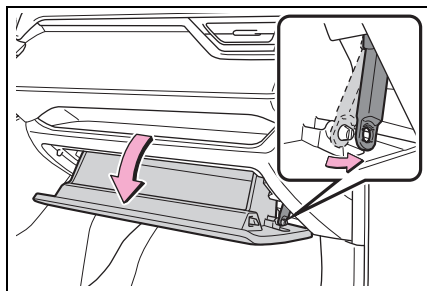

- 3 將手套箱靠車輛外側觸往內推，使固定爪退出。接著將手套箱向外拉。

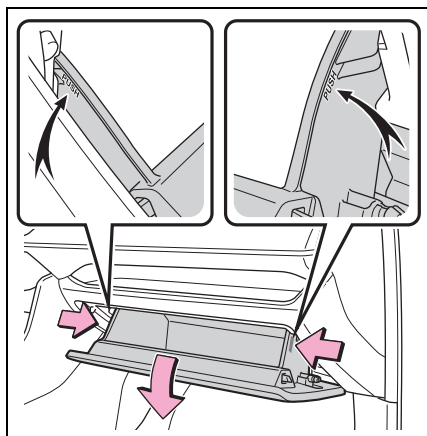

- 4 在手套箱完全打開的情況下，稍微抬起手套箱並向座椅方向拉動以分離手套箱的底部。

輕輕拉動手套箱時，不要用力過猛。而應稍微調整手套箱的高度，朝座椅方向拉動。

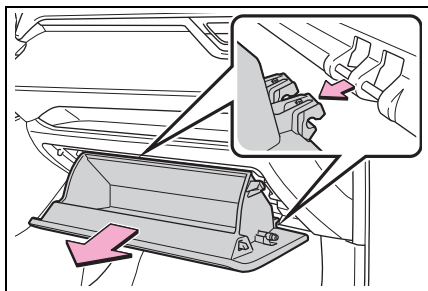

- 5 解除濾芯蓋的鎖定 (A)，拉出固定爪 (B)，並拆除濾芯蓋。

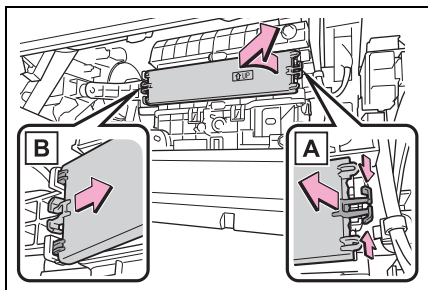

- 6 拆下濾芯外框。

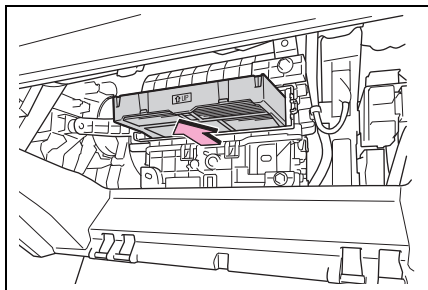

- 7 從空調濾芯外框上拆下空調濾芯，並更換新品。

濾芯上的「↑UP」記號必須朝上安裝。

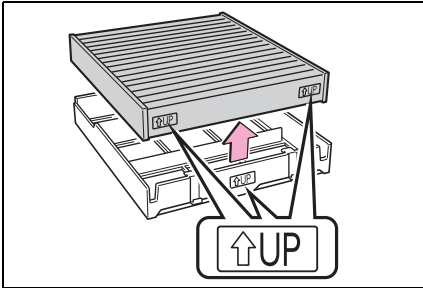

- 8 安裝時，依拆卸的相反步驟裝回。

- ▶ 未配備濾芯外框。

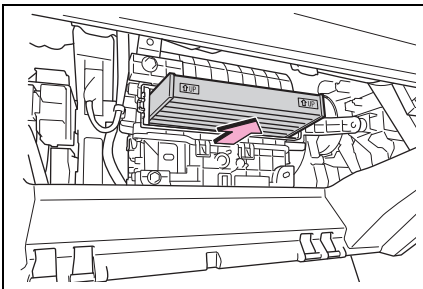

- ▶ 配備濾芯外框。

拆下濾芯外框。

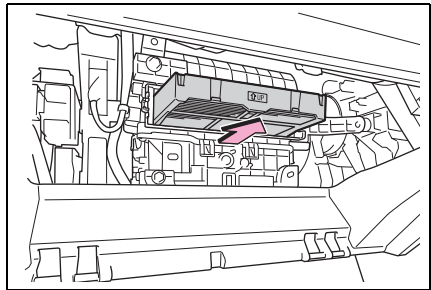

濾芯上的「↑UP」記號必須朝上安裝。

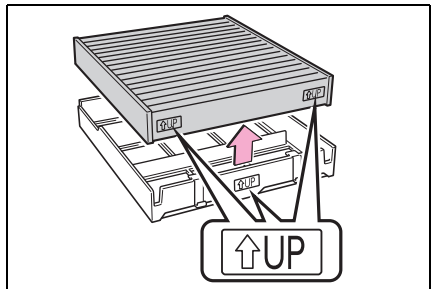

- 9 安裝時，依拆卸的相反步驟裝回。

### ■ 檢查週期

依據保養週期檢查及更換空調濾芯 (→ P. 265)。在多塵土或交通壅塞地區應提前更換。

### ■ 如果出風口氣流明顯減少

濾芯可能阻塞。請檢查濾芯並於必要時更換之。

### ⚠ 注意

#### ■ 使用空調系統時

確認濾芯已經安裝。

使用沒有濾芯的空調系統，可能會造成系統損壞。

#### ■ 移除手套箱時

始終按照指定的程序取出手套箱 (→ P. 294)。如果不按照規定的程序拆卸手套箱，手套箱的鉸鏈可能會損壞。

#### ■ 避免損壞濾芯蓋

依箭頭所示方向拆卸濾芯蓋以便鬆開固定處時，請注意避免對固定爪過度施力。否則固定爪有可能會損壞。

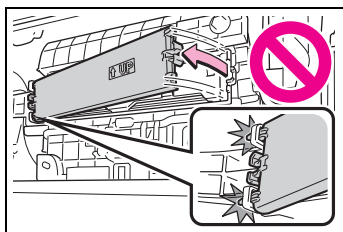

## 清潔油電複合動力電池 ( 驅動電池 ) 冷卻進氣口

為了避免影響燃油消耗量，定期目視檢查油電複合動力電池 ( 驅動電池 ) 冷卻進氣口的堵塞物。如有灰塵或堵塞或如多功能資訊顯示幕出現「Maintenance Required for Traction Battery Cooling Parts See Owner's Manual」訊息，請依下列步驟清潔冷卻進氣口：

### ■ 需定期維護冷卻進氣口

在一些情況下，諸如車輛高頻率使用或交通堵塞，粉塵多的地區，冷卻進氣口就須增加清潔次數。詳述請參考保養週期。(→ P. 265)

### ■ 清潔冷卻進氣口

冷不當地處置冷卻進氣口護蓋和濾網可能會導致損壞。如果您有任何有關清潔濾網的疑問，請洽 Toyota 保養廠。

### ⚠ 注意

■ 如果在多功能資訊顯示幕上顯示「Maintenance Required for Traction Battery Cooling Parts See Owner's Manual ( 驅動電池冷卻零件需保養，請參閱車主手冊 )」。

請立即清潔冷卻進氣口。如果顯示警示訊息而車輛繼續行駛，可能會導致油電複合動力電池 ( 驅動電池 ) 故障或充放電受到限制。

## 清潔程序

- 1 關閉 POWER 開關。
- 2 使用十字起子鬆開固定扣。

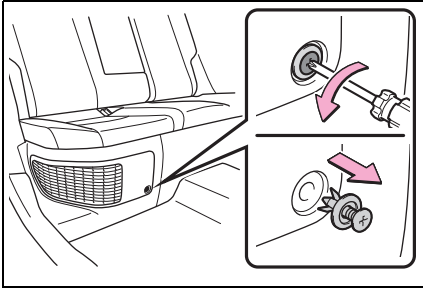

- 3 拆下冷卻進氣口護蓋。

如圖所示，從右上角卡榫開始拉開 8 個卡榫並將飾蓋拉向車輛前部以將其取下。

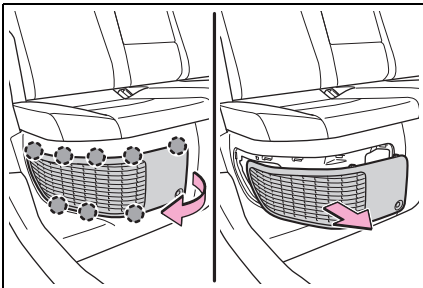

- 4 取下冷卻進氣口濾網。

依序從中間(4 個位置)、**A**、**B** 分離卡榫。

如果灰塵積聚在進氣口蓋上，請用吸塵器等清除灰塵。

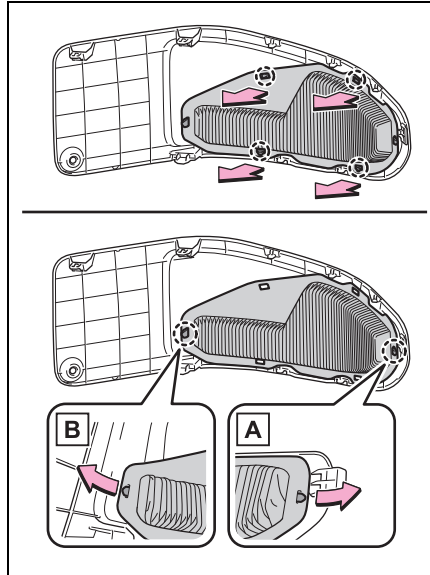

- 5 清除濾網上的灰塵和沙子。

使用吸塵器等，輕輕沿著濾網摺痕中吸走灰塵和沙子。

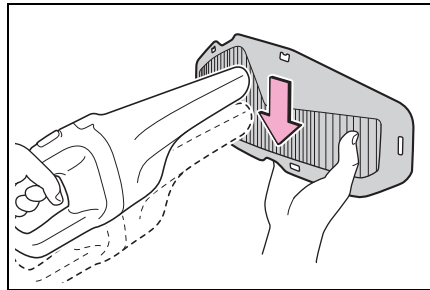

- 6 將濾網放在燈光下，檢查是否已沒有堵塞。

如果灰塵或沙子無法完全清除，請洽 Toyota 保養廠。

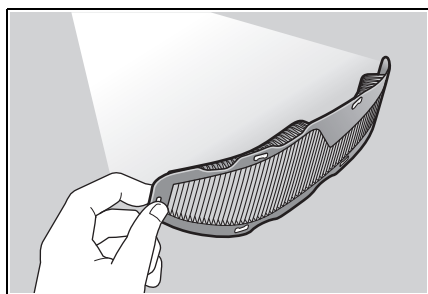

- 7 將濾網裝回護蓋。

依序從 B、A、中間 (4 個位置) 安裝卡榫。

安裝時，確保濾網沒有損壞或變形。

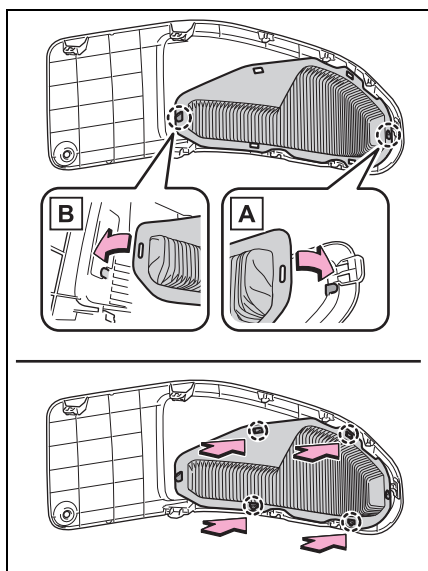

- 8 安裝冷卻進氣口護蓋。

插入進氣口蓋左角的卡榫，然後將卡榫安裝在圖示的 8 個位置。

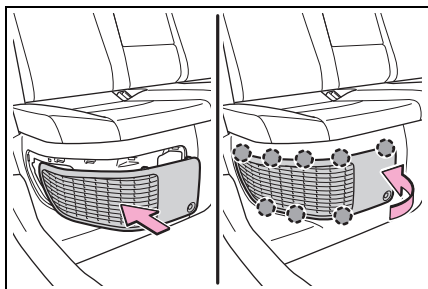

- 9 安裝固定扣。

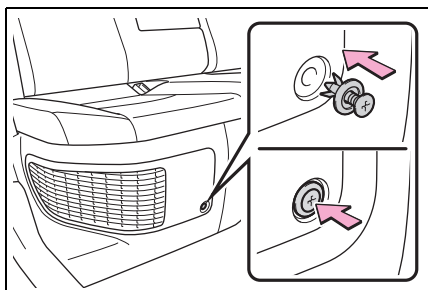

- 如果在多功能資訊顯示幕上顯示「Maintenance Required for Traction Battery Cooling Parts See Owner's Manual ( 驅動電池冷卻零件需保養，請參閱車主手冊 )」。

- 10 啓動油電複合動力系統並檢查警示訊息是否不再顯示。

在警示訊息再次顯示然後消失之前，可能需要行駛大約 20 分鐘。

如果警示訊息沒有消失，請聯絡 Toyota 保養廠檢查。

- 如果無法清除濾網上的灰塵或沙子

建議使用附塑膠刷子的吸塵器。



### ⚠ 警告

#### ■ 清潔冷卻進氣口時

- 不可使用清水或其他液體清潔冷卻進氣口。如果對複合動力電池或其他零件使用水或液體可能會導致故障或是火花。
- 絕不可碰觸冷卻進氣口附近的維修插頭。(→ P. 52)
- 清潔冷卻進氣口前，確認關閉 POWER 開關以停止油電複合動力系統。
- 請勿將手或腿伸入進氣口。如果被冷卻風扇夾住，或者接觸到高壓部件導致觸電，可能會導致死亡或重傷。

#### ■ 避免損壞濾網

請遵守下列注意事項。

如果濾網損壞，請至 Toyota 保養廠更換新品。

- 請勿使用空氣槍等。
- 請勿將吸塵器用力壓在濾網上。
- 請勿使用堅硬的刷子 (例如金屬刷子)。
- 請勿折濾網的摺痕。

### ⚠ 注意

#### ■ 清潔冷卻進氣口時

請勿使用空氣槍等。灰塵可能會被吹出導致油電複合動力電池 ( 驅動電池 ) 故障或充放電受到限制。

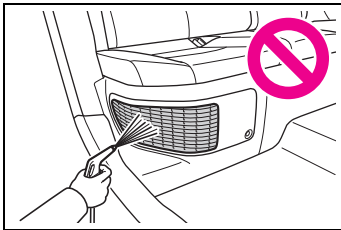

#### ■ 避免車輛損壞

請遵守下列注意事項：

- 不可讓水或異物進入進氣口。
- 確實裝妥濾網及護蓋至原來位置。
- 除了本車專用濾網外，不可安裝其他的濾網至冷卻進氣口或不安裝冷卻進氣口濾網。

## 更換雨刷橡皮

當更換雨刷橡皮時，請依照下列步驟執行。

### 擋風玻璃雨刷

#### ■ 擋風玻璃雨刷片拆卸及安裝

1 握住雨刷臂的固定鉤部位時，

**A** 從擋風玻璃拉起雨刷，接著拉起乘客側雨刷。

回復原來位置時，先放下乘客側雨刷臂，再放下駕駛側雨刷臂。

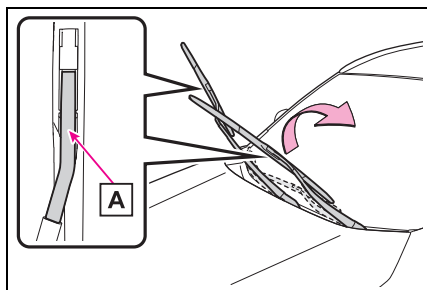

2 如圖所示，使用平起子撬起止檔塊。

為防止損傷到雨刷臂，將平口螺絲起子的頂端用布包住。

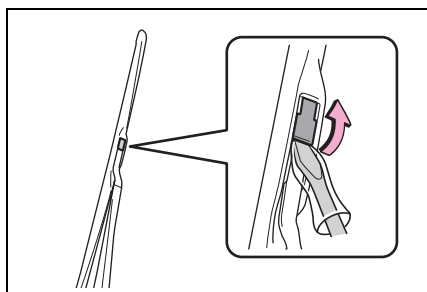

3 從雨刷臂滑出雨刷片。

安裝時，依拆卸的相反步驟裝回。

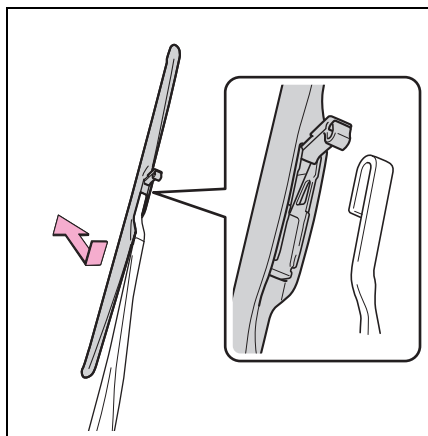

## ■ 更換雨刷橡皮

- 1 從止擋塊固定爪中拉出雨刷橡皮。

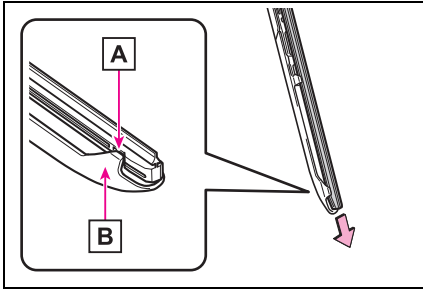

**A** 止擋塊

**B** 固定爪

- 2 從雨刷橡皮中拆下兩金屬片，接著安裝金屬片至新的雨刷橡皮中。

確認金屬片缺口方向包覆方向要與先前的相同。

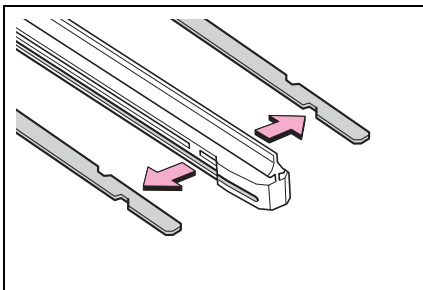

- 3 從側邊將雨刷橡皮安裝到雨刷面上，不要使用止擋塊。
- 4 確保雨刷橡皮上的固定爪插入雨刷片。

## 後窗雨刷

- 1 移動雨刷片直到聽到卡嗒聲並且雨刷片脫離，接著從雨刷臂上取下雨刷片。

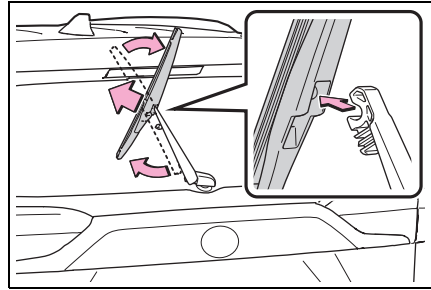

- 2 將雨刷橡皮從雨刷片上的止擋塊拉出，然後繼續拉動直到完全取下為止。

輕輕的抓住雨刷片的固定爪，將雨刷橡皮抬起，使其更容易拆卸。

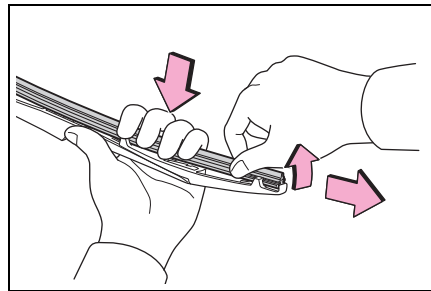

- 3 從舊雨刷橡皮中拆下兩金屬片，接著安裝金屬片至新的雨刷橡皮中。

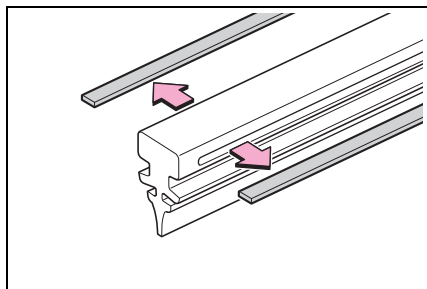

- 4 從雨刷片中心開始插入雨刷橡皮。將雨刷橡皮穿過三個固定爪，使其從檔塊伸出，接著將雨刷橡皮穿過最後的固定爪。

將少量的雨刷清洗液塗抹至雨刷橡皮上，可使爪更容易插入凹槽。

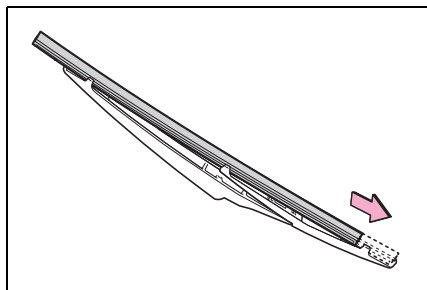

- 5 檢查雨刷片是否安裝在雨刷橡皮上的凹槽內。

如果雨刷片未安裝在雨刷橡皮的凹槽內，請抓住雨刷橡皮前後滑動幾次，已將固定爪插入凹槽內。

輕輕舉起雨刷橡皮中心，使橡皮更容易滑動。

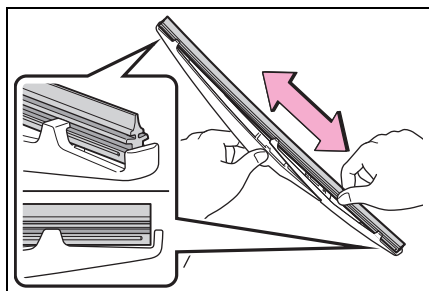

- 6 安裝雨刷片時，請依步驟 1 相反程序。

在安裝雨刷片後，檢查連接處是否固定。

#### ■處理雨刷片及雨刷橡皮

處理不當可能會導致雨刷片或雨刷橡皮損壞。如果對於更換雨若需要更換雨刷片或雨刷橡皮有任何疑問，請洽詢 Toyota 保養廠。

## ⚠ 注意

### ■ 拉起擋風玻璃雨刷時

- 拉起擋風玻璃雨刷臂時，先拉起駕駛側，再拉起乘客側。回復原來位置時，則先放下乘客側雨刷臂。
- 不可抓雨刷片來拉起擋風玻璃雨刷。否則雨刷片會損傷。
- 擋風玻璃雨刷拉起時，請勿操作雨刷控制桿。否則擋風玻璃雨刷可能接觸引擎蓋，而損壞擋風玻璃雨刷及 / 或引擎蓋。

### ■ 避免損壞

- 當更換雨刷橡皮時，小心不要使固定爪受損。
- 從雨刷臂上取下雨刷片後，在後窗及雨刷臂之間放置一塊布，以防止損壞後窗。
- 不可過度拉動雨刷橡皮，或使其金屬片變形。

## 遙控器 / 智慧型鑰匙電池

如果電力不足時，請更新電池。

### ■ 如果鑰匙電池沒電

可能發生下列現象：

- Smart Entry 車門啓閉系統 & Push Start 引擎啓閉系統和遙控器可能無法正常作用。
- 操作距離會縮短。

## 準備項目

在更換電池前請準備以下事項：

- 平口螺絲起子
- 小平口螺絲起子
- 鋰電池 CR2032

### ■ 使用 CR2032 鋰電池

- 電池可在 Toyota 保養廠、電器行或照相館購得。
- 限使用相同型號或廠家建議的同級品。
- 請依據法規處置廢電池。

## 更換電池

- 1 釋放鎖扣並拆下機械式鑰匙。

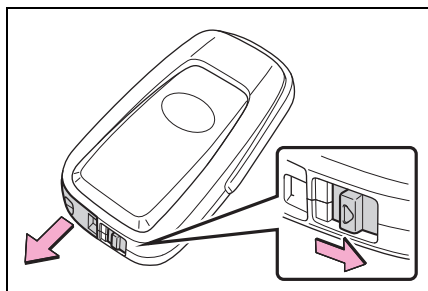

## 2 拆下鑰匙飾蓋。

使用合適尺寸的螺絲起子。強行撬開可能會導致蓋子損壞。

為防止損傷到鑰匙，請將平口螺絲起子的頂端用布包住。

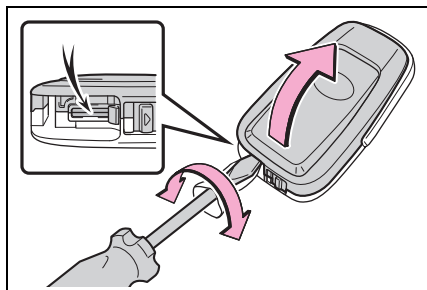

## 3 使用小平口螺絲起子拆下沒電的電池。

拆下飾蓋時，如果因安裝在上飾蓋的智慧型鑰匙模組而看不見電池。請拆下智慧型鑰匙模組，以便可以如圖所示看見電池。

以「+」極朝上裝入新電池。



廢電池請回收。

## ▶ 型式 A

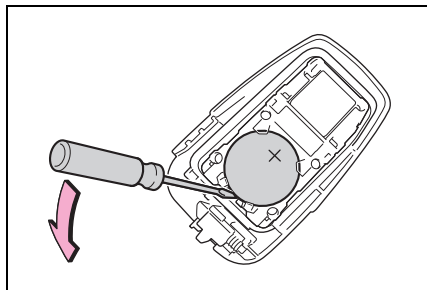

## ▶ 型式 B

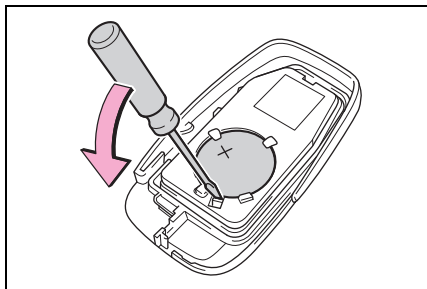

## 4 安裝時，依拆卸的相反步驟裝回。

### ⚠ 警告

#### ■ 更換電池注意事項

請遵守下列注意事項。

否則，可能會導致死亡或嚴重傷害。

- 吞嚥電池可能會導致化學灼傷。
- 吞嚥智慧型鑰匙中的鈕扣電池，可能在 2 小時內引起嚴重的化學灼傷，甚至死亡或嚴重傷害。
- 將新電池與舊電池放置在兒童無法接觸的地方。
- 如果無法完全蓋上飾蓋，請停止使用電子鑰匙並收起，將鑰匙放在兒童接觸不到的地方，然後聯絡 Toyota 保養廠。

- 如果不小心吞嚥了電池或將電池放入了身體，請立即就醫。

#### ■ 為防止電池爆炸或易燃液體或氣體洩漏

- 請使用規格相同的電池。如果使用不同規格的電池可能導致爆炸。
- 請勿將電池置於高海拔或極高的溫度。
- 請勿燃燒、破壞或切割電池。

### ⚠ 注意

#### ■ 更換電池後的正常操作

請遵循下列注意事項，以避免意外事故：

- 作業時，雙手總是保持乾燥。濕氣可能會使電池生鏽。
- 不可觸摸或移動遙控器內部其他組件。
- 不可扳彎電池任一個端子。

### 檢查及更換保險絲

如果有任何電器組件無法操作，則可能是保險絲燒壞。如果發生此狀況時，必要時請檢查並更換保險絲。

### 檢查及更換保險絲

- 1 關閉 POWER 開關。
- 2 打開保險絲盒蓋。

▶ 引擎室：型式 A (若有此配備)

按下固定爪 (A) 和 (B) 來完全釋放固定扣，接著掀起飾蓋。

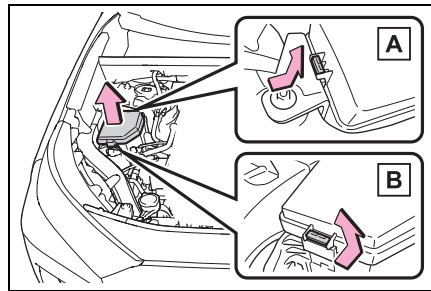

▶ 引擎室：型式 B 保險絲盒

按下固定爪 (A) 和 (B) 來完全釋放固定扣，接著掀起飾蓋。

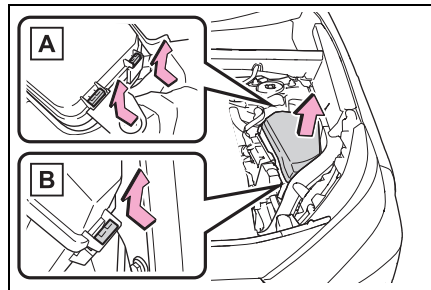

▶ 左側儀表板下方

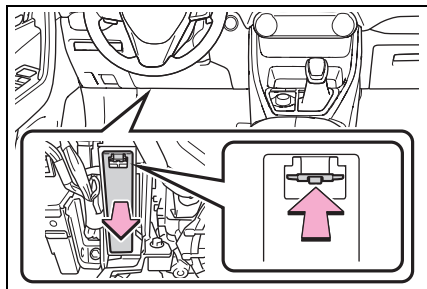

▶ 右側行李廂

打開行李廂底板。(→ P. 243)

鬆開 12 個固定爪並拉動側面板以將其拆下。

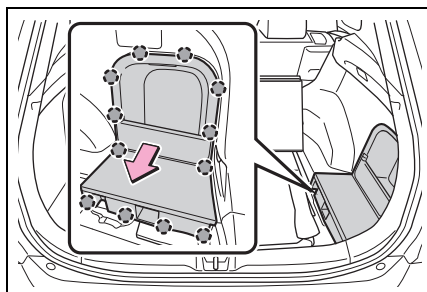

拆下飾蓋

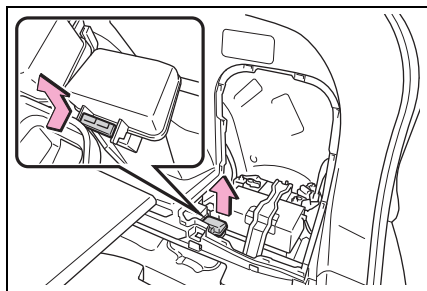

3 拆下保險絲。

僅型式 A 保險絲可使用拔取工具將保險絲拆下。

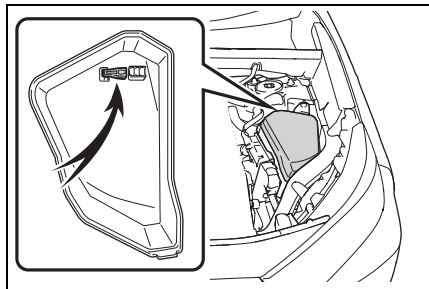

4 檢查保險絲是否燒壞。

使用相同規格的新保險絲來更換燒壞的保險絲。安培數標示在保險絲盒蓋上。

▶ 型式 A

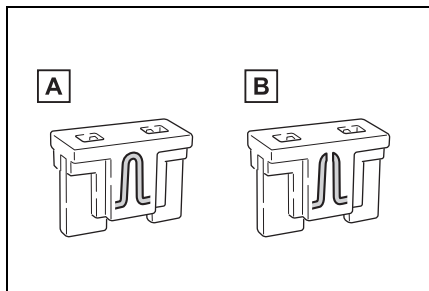

**A** 正常的保險絲

**B** 燒壞的保險絲



## ▶ 型式 B

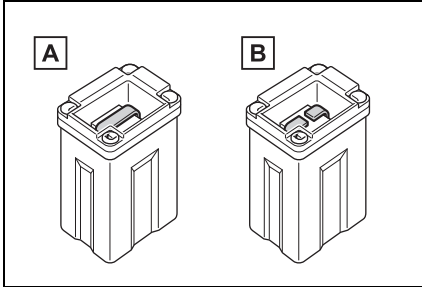

A 正常的保險絲

B 燒壞的保險絲

## ▶ 型式 C

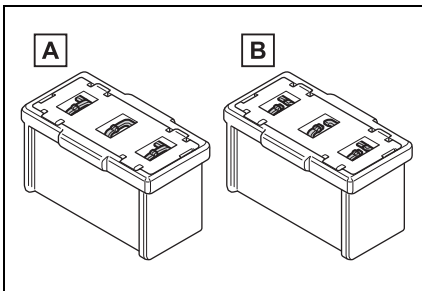

A 正常的保險絲

B 燒壞的保險絲

## ■ 更換保險絲後

- 安裝蓋子時，確保穩固地安裝了卡榫。
- 如果在更換保險絲後燈依舊不亮，則可能是燈泡須要更換。  
( → P. 308 )
- 如果換新保險絲後再度燒毀，請將愛車開至 Toyota 保養廠檢查。

## ■ 如果線路超過負荷

保險絲是設計用在整個線路損壞前燒斷。

## ⚠ 警告

## ■ 避免系統故障和車輛起火

請遵守下列注意事項。

否則，可能會造成車輛損害，並可能會造成火災或傷害。

- 絕不可使用高於規格的保險絲或其他東西來替代保險絲。
- 請使用 Toyota 正廠保險絲或同級品。  
絕不可使用電線代替保險絲，即使暫時使用也不行。
- 不可改裝保險絲或保險絲盒。

## ⚠ 注意

## ■ 更換保險絲前

請儘快交由 Toyota 保養廠檢查電路超載的原因並修理。

## ■ 為避免損壞引擎室保險絲盒蓋

打開保險絲盒蓋時，請在掀起蓋子時完全鬆開固定爪。否則固定爪有可能會損壞。

## 燈泡

您可以自行更換下列燈泡。依據燈泡的不同，更換的難度也不同。如果有可能損壞組件的風險，則建議交由 Toyota 保養廠實施更換。

### 準備更換的燈泡

檢查所要更換燈泡的瓦數。  
( → P. 368 )

### 燈泡位置

▶ 前

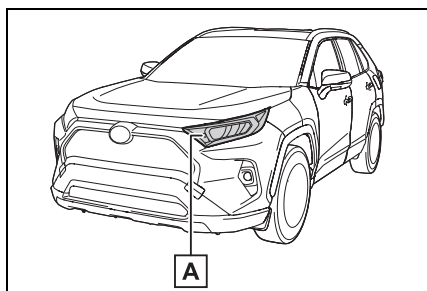

**A** 前方向燈

▶ 車外後視鏡

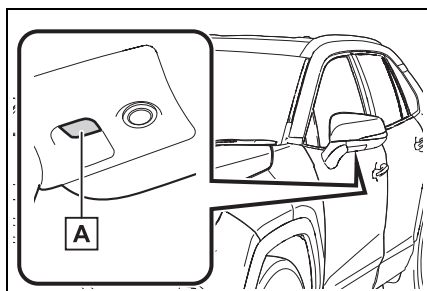

**A** 車外迎賓燈 ( 若有此配備 )

▶ 後

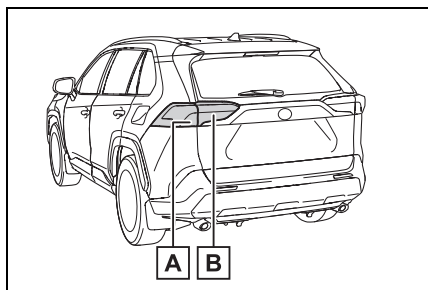

**A** 後方向燈

**B** 倒車燈

### ■ 下列燈泡須至 Toyota 保養廠更換

- 頭燈
- 前方向燈  
( 配備投射式頭燈的車輛 )
- 日行燈
- 前位置燈
- 前霧燈
- 側方向燈
- 尾燈
- 煞車燈
- 後霧燈
- 第三煞車燈
- 牌照燈

### ■ LED 燈泡

除了以下燈外，其餘的燈泡均是由多個 LED 燈泡所組成。如果有任何的 LED 燒毀，請將愛車送到 Toyota 保養廠更換。

- 前方向燈  
( 未配備投射式頭燈的車輛 )
- 後方向燈
- 倒車燈
- 車外迎賓燈 ( 若有此配備 )

### ■ 燈殼內凝結霧氣

燈殼內短暫起霧並不表示有故障。在下列狀況時，請洽詢 Toyota 保養廠以獲取更多的資訊：

- 燈殼內有大量的水滴形成。
- 燈殼內積水。

## 更換燈泡

### ■ 前方向燈

- 1 以逆時鐘方向旋轉燈座。

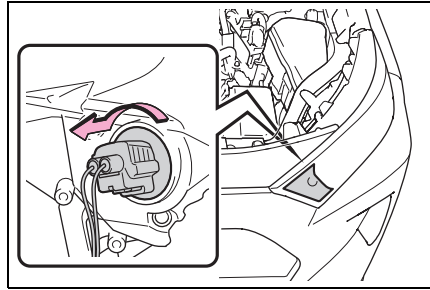

- 2 拆下燈泡。

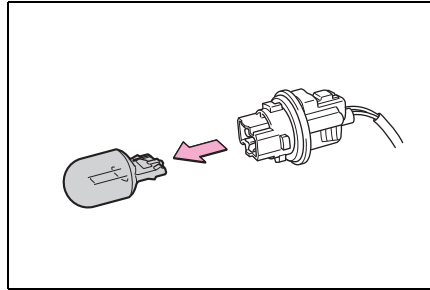

- 3 安裝新的燈泡，然後插入燈泡座並順時鐘方向轉動燈泡座來安裝。

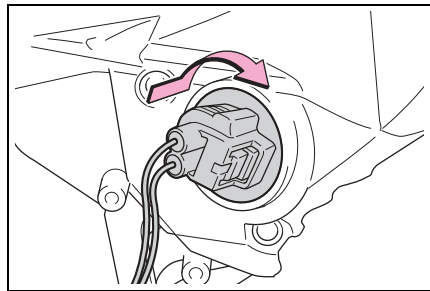

### ■ 後方向燈

1 打開尾門並拆下飾蓋。

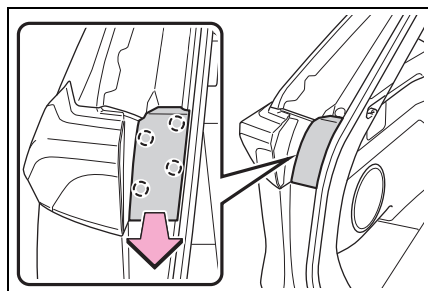

2 拆下安全螺絲和後燈總成  
直接向車後拉來拆下後燈總成。

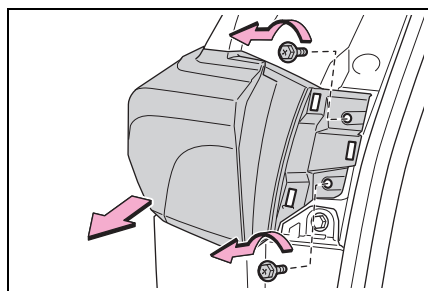

3 以逆時鐘方向旋轉燈座。

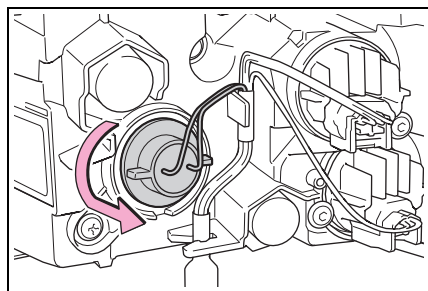

4 拆下燈泡。

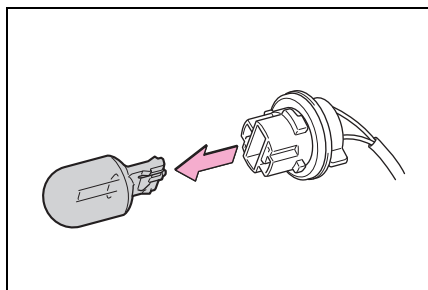

5 安裝新的燈泡，然後插入燈泡座  
並順時鐘方向轉動燈泡座來安裝。

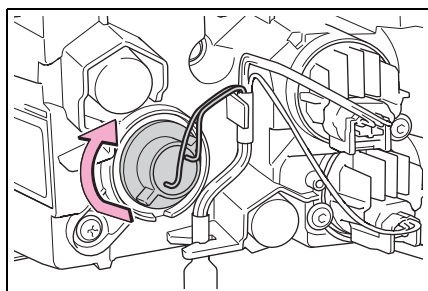

6 將後燈總成的凹槽與爪對其，然後將後燈總成筆直插入，使後燈總成上的銷插入孔中。

確認後燈總成確實安裝。

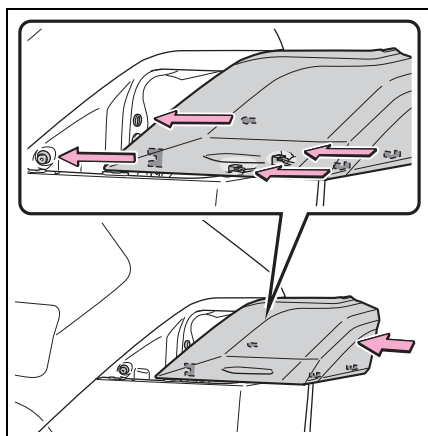

## 7 安裝螺絲。

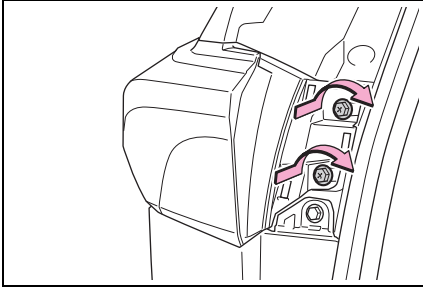

## 8 裝回拭飾蓋。

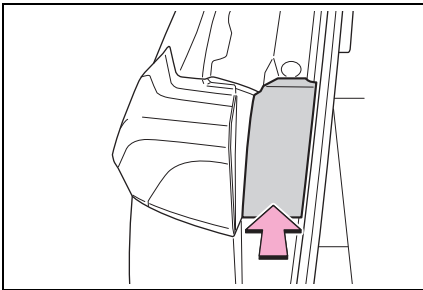

## ■ 倒車燈

## 1 打開尾門並拆下飾蓋。

為避免損傷到飾蓋，請將平口螺絲起子的頂端用布包住。

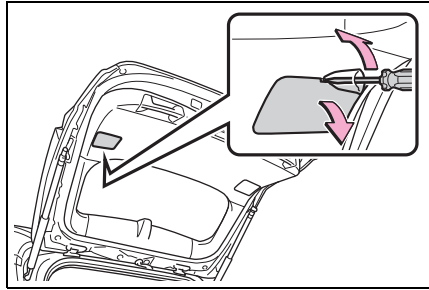

## 2 以逆時鐘方向旋轉燈座。

在燈泡底座前，從固定夾上取下電線。

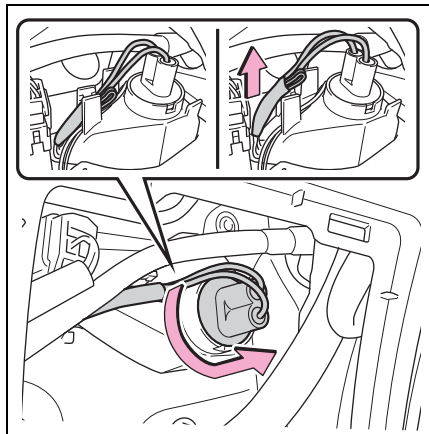

## 3 拆下燈泡。

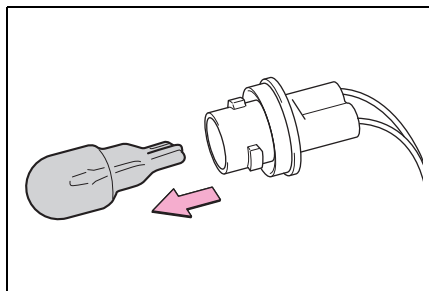

4 安裝新的燈泡

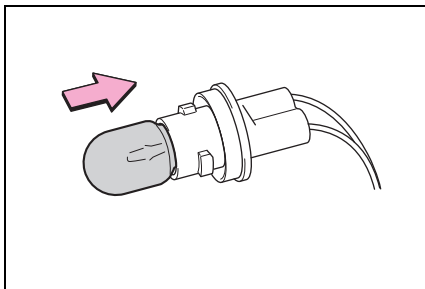

5 將燈泡底座安裝新的燈泡，然後插入燈泡座並順時鐘方向轉動燈泡座來安裝。

在安裝燈泡底座後，確保從電線放入固定夾。

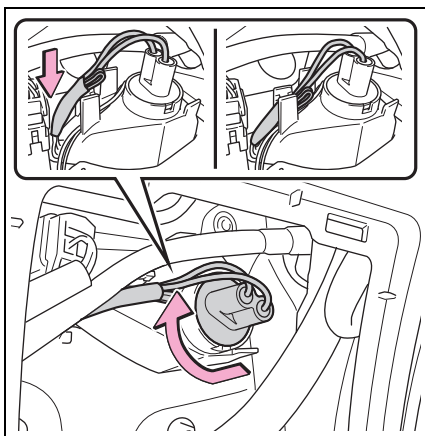

6 裝回飾蓋。

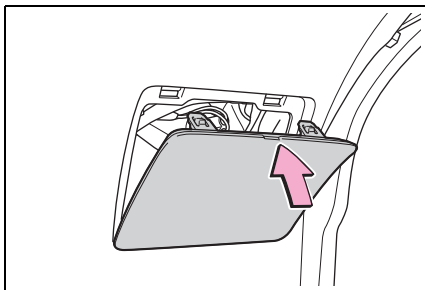

■ 車外迎賓燈 (若有此配備)

1 按壓車外後視鏡的上半部使鏡面往上傾斜，然後拆開鏡子後面的四個卡榫。

將後視鏡往您的身體方向撬開，一次拆開 2 個卡榫。

作業時請小心，確保後視鏡不會掉落。

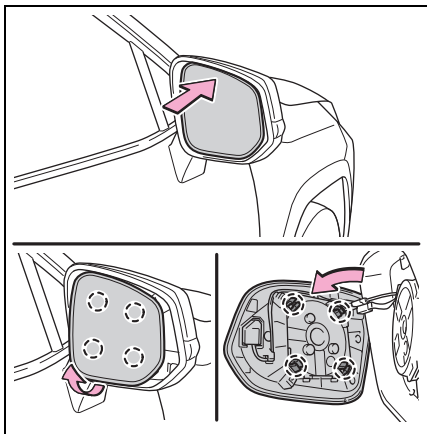

2 拆開後視鏡後方的接頭，然後拆下後視鏡。

確認接頭，避免在重新安裝時上下裝反。

作業時請小心，確保後視鏡不會掉落。

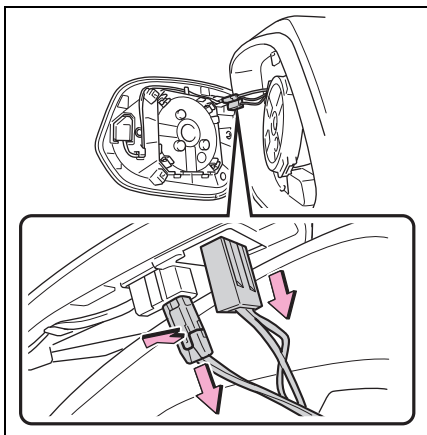

- 3 拆開後視鏡後方的卡榫及後視鏡座外蓋，然後拆下後視鏡外蓋。

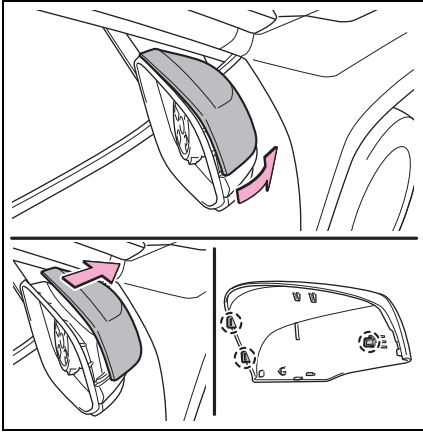

- 4 在拆卸燈具時應先將車外後視鏡收摺。

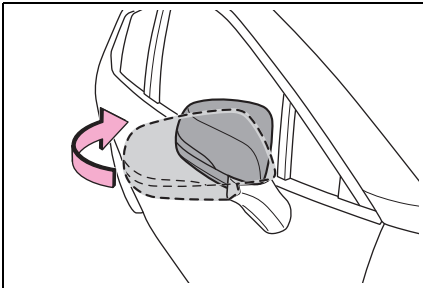

- 5 拆下燈具。

拆下兩個螺絲，然後用平起子鬆開卡榫。

作業時請小心，確保後視鏡卡榫不會損壞。

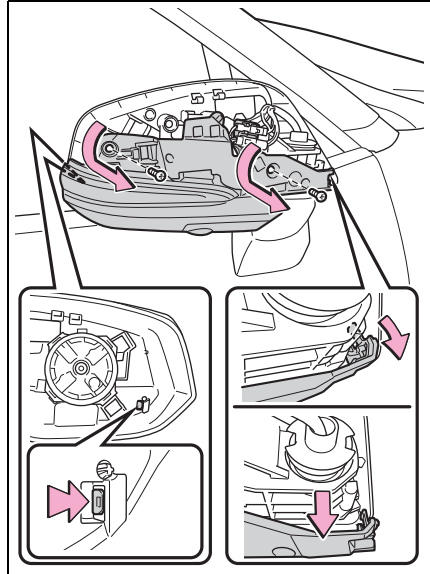

- 6 以逆時鐘方向旋轉燈座。

在燈泡底座前，從固定夾上取下電線。

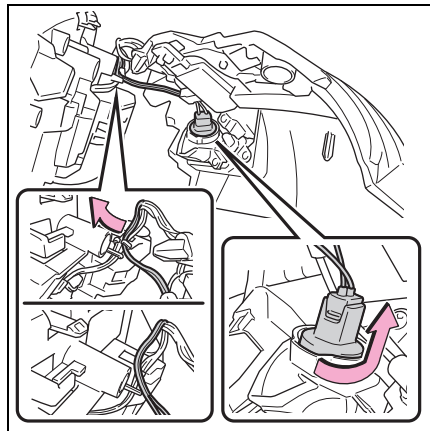

7 拆下燈泡。

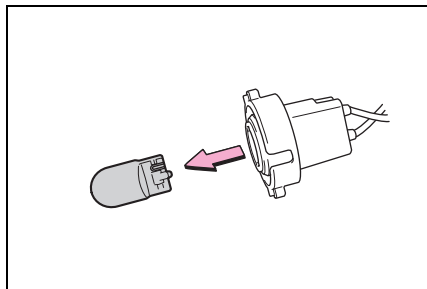

8 安裝新的燈泡，然後插入燈泡座並順時鐘方向轉動燈泡座來安裝。

在安裝燈泡底座後，確保從電線放入固定夾。

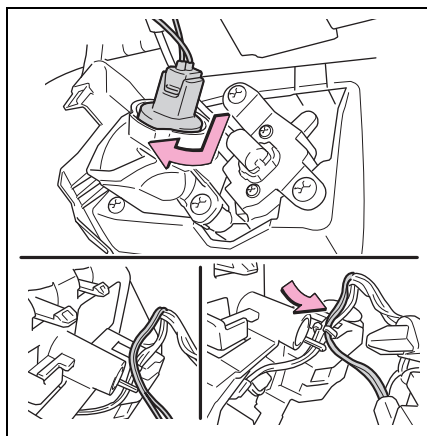

9 安裝燈具。

確保燈具的兩個卡榫牢固，然後鎖上兩顆螺絲。

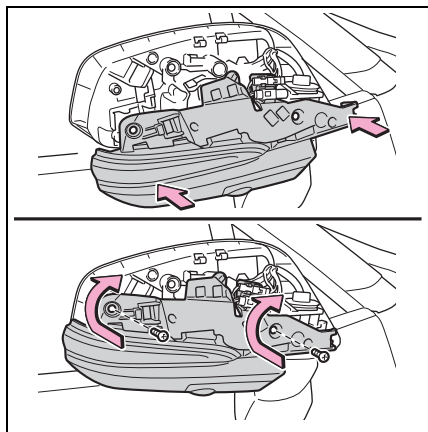

10 伸展車外後視鏡。

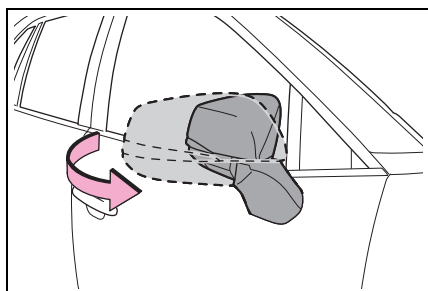

11 安裝後視鏡外蓋。

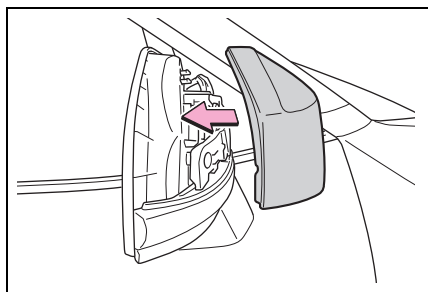



### 12 接回後視鏡接頭。

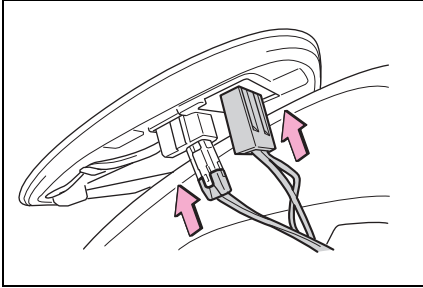

### 13 對準卡榫，依序按壓每一組對角線的卡榫以固定後視鏡。

務必依圖示順序插入卡榫，然後往內推直到聽見接合聲。

如果沒有聽見接合聲，請勿強壓卡榫，應拆下後視鏡檢查卡榫是否對正。

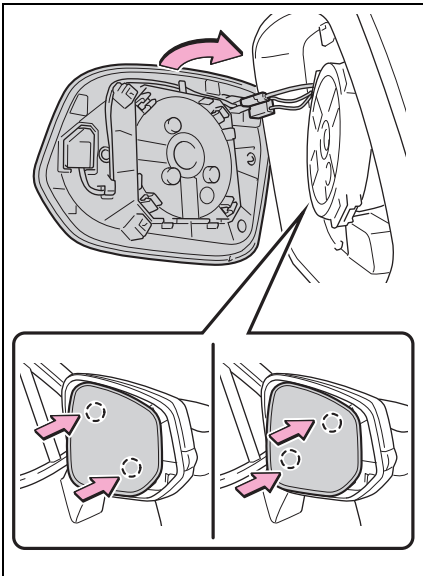

### 警告

#### ■ 更換燈泡

- 關閉燈光。不可在燈光熄滅後立即進行燈泡更換。  
燈泡溫度極高，可能會造成燙傷。
- 不可徒手接觸燈泡玻璃部份。無可避免要握住玻璃部份時，使用乾淨的乾布覆蓋後在握住以避免水份和油脂附著在燈泡上。  
如果燈泡刮傷或掉落地面可能破碎或造成裂痕。
- 將燈泡和固定燈泡的零件確實裝妥。否則，可能會因高熱造成損害、火災或使水滲入燈座。如此可能會損壞燈泡或造成燈殼內凝結水氣。
- 不可試圖修理或分解燈泡、接頭、電路或零組件。  
否則，可能因觸電而造成死亡或嚴重傷害。
- 避免損壞或火災
- 務必要將燈泡安裝妥當和鎖定。
- 安裝前需確認燈泡瓦特數以避免過熱損壞。



# 緊急狀況處理

## 8

### 8-1. 基本資訊

- 緊急警示燈 ..... 318
- 如果車輛必須緊急停止 ..... 318
- 如果車輛被困水中或路面積水上升 ..... 319

### 8-2. 緊急狀況之處理程序

- 如果車輛需要拖吊 .... 321
- 如果您認為有些情況異常 ..... 325
- 如果警示燈亮起或警告蜂鳴器響起 ..... 326
- 如果顯示警示訊息 .... 333
- 如果輪胎洩氣 ..... 336
- 如果油電複合動力系統無法啟動 ..... 346
- 如果鑰匙遺失 ..... 347
- 如果加油蓋無法開啓時 ..... 347
- 如果智慧型鑰匙無法正常作用 ..... 348
- 如果 12 V 電瓶沒電 .... 350
- 如果車輛過熱 ..... 354
- 如果車輛陷住 ..... 357

## 緊急警示燈

當車輛因故障等需停在路邊時，請使用緊急警示燈來提醒其他駕駛者。

### 操作說明

按下開關。

所有方向燈閃爍。

再次按下開關，即可關閉緊急警示燈。

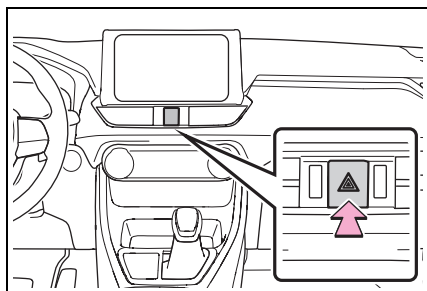

### ■ 緊急警示燈

- 如果長時間使用緊急警示燈，而油電複合動力系統未啟動時（「READY」指示燈未亮起時），則 12 V 電瓶可能會沒電。
- 如果有任何 SRS 氣囊展開（充氣）或發生強烈的後方碰撞，緊急警示燈將自動開啓。作動大約 20 分鐘後，緊急警示燈將自動關閉。要手動關閉緊急警示燈，請按兩次開關。（緊急警示燈根據碰撞的衝擊力和碰撞條件可能無法自動開啓。）

## 如果車輛需要緊急停止

只有在緊急情況下（例如：車輛變得無法以正常方式停止時），才可以使用下列步驟來停止車輛：

### 緊急停止車輛

- 1 用雙腳穩固的踩住煞車踏板並牢牢地將它踩下。  
不可交替踩放煞車踏板，這將增加車輛減速所需的能量。
- 2 將排檔桿排入 N 檔位。  
▶ 如果排檔桿可以排入 N 檔位
- 3 經過減速後，將車輛停在一安全的地方。
- 4 關閉油電複合動力系統。  
▶ 如果排檔桿無法排入 N 檔位
- 3 用雙腳穩固的踩住煞車踏板來盡可能降低車速。
- 4 按住 POWER 開關 2 秒以上或連續快按 3 次以上，以關閉油電複合動力系統。

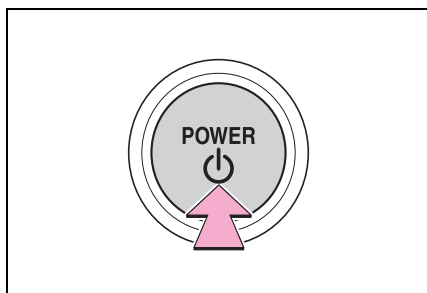

- 5 將車輛停在一安全的地方。

 **警告****■ 如果行駛中油電複合動力系統需關閉**

方向盤的動力輔助會喪失，使方向盤難以轉動。因此，在油電複合動力系統關閉之前應盡可能使車輛減速。

**如果車輛被困水中或路面積水上升**

本車輛的設計不能在被水淹沒的道路上行駛。不要在道路可能被淹沒或水位可能上升的道路上行駛。如果預計車輛會進水或漂移，留在車內是很危險的。保持冷靜並遵循以下事項。

- 如果可以開啓車門，請開啓車門並離開車輛。
- 如果無法開啓車門，請使用電動窗開關開啓車窗並確保逃生路線。
- 如果車窗可以開啓，請從車窗離開車輛。
- 如果無法以電動窗開關開啓車窗，請保持冷靜，等到車內水位上升至車內水壓與車外水壓相等時，再開啓車門離開車輛。當車外水位超過車門高度一半時，車門因水壓而無法從裡面打開。

**■ 水位超過地板**

水位高於地板一段時間之後，電氣配設備會損壞，電動窗將無法作動，油電複合動力系統及馬達停止，車輛可能無法移動。

**■ 使用破窗錘 \* 緊急逃生**

本車前擋風玻璃為膠合玻璃。所以無法使用緊急破窗錘 \* 擊破。

車窗玻璃則是使用強化玻璃，可以使用緊急破窗錘。

- \*: 有關緊急破窗錘的詳細資訊，請聯繫Toyota保養廠或售後配件製造商。

**■ 行車時注意事項**

不要在道路可能被淹沒或水位可能上升的道路上行駛。否則，車輛可能會損壞而無法移動，也可能會被水淹沒並造成漂移，從而導致人員傷亡。

## 如果車輛需要拖吊

如果車輛需要拖吊，建議您交由 **Toyota 保養廠** 或合格拖吊公司，使用舉升式拖車或平台式拖車拖吊。

使用安全鏈條系統拖吊並遵守當地法規。

## 拖吊前需聯絡 **Toyota 保養廠** 的情況

下列情形可能表示您愛車的變速箱有問題。拖吊前請聯絡 **Toyota 保養廠**。

- 多功能資訊顯示幕顯示油電複合動力警示訊息且車輛無法移動。
- 車輛發出異常聲音。

## 使用舉升式拖車拖吊

▶ 從前方 (2WD 車型)

釋放駐車煞車。

關閉自動模式駐車煞車。(→P. 156)

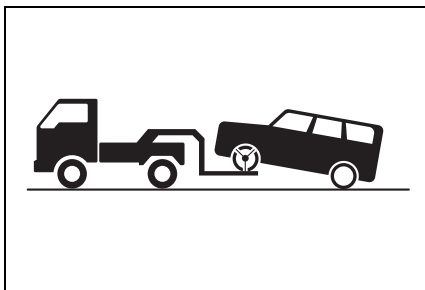

▶ 從前方 (4WD 車型)

必須在後輪下方使用輔助輪。

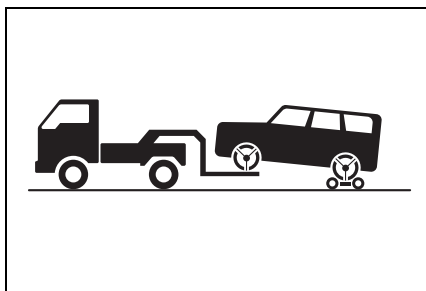

▶ 從後方

必須在前輪下方使用輔助輪。

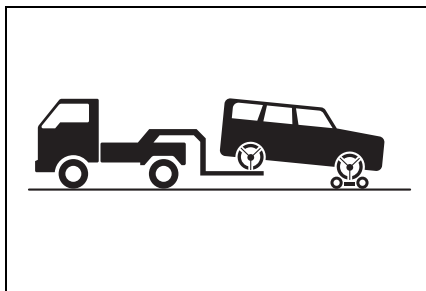

### 警告

請遵守下列注意事項。  
否則可能會導致死亡或嚴重傷害。

#### ■ 拖吊車輛時

##### ▶ 2WD 車型

運送車輛時，務必以前輪舉升式或以四輪離地的方式拖吊。假如拖吊車輛時前輪未離地，傳動系統及相關零件可能會受損，或者視損壞或故障情況而定，馬達運作而發電可能會導致起火。

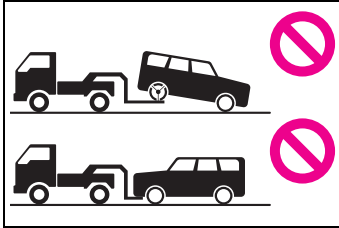

##### ▶ 4WD 車型：

務必使用四輪離地方式拖吊車輛。假如拖吊車輛時車輪未離地，傳動系統及相關零件可能會受損，車輛可能會脫離拖吊車，或者視損壞或住帳情況而定，馬達運作而發電可能會導致起火。

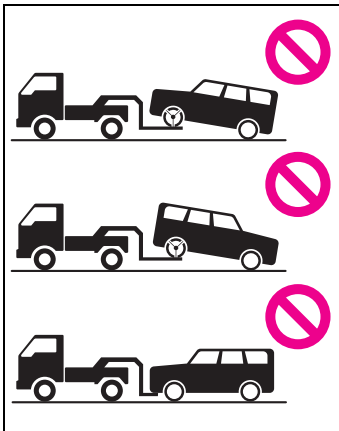

### 注意

■ 當使用舉升式拖車拖吊時，要避免損傷到車輛

● 舉升車輛時，確認車輛另一側的離地距離足夠再進行拖吊。沒有足夠離地距離，車輛在拖吊時會受損。

■ 使用吊索式卡車拖吊

● 不可使用吊索式卡車拖吊，避免車身受損。



## 使用平台式拖車拖吊

若車輛以平台式拖車運送，請依照圖示位置將車輛綁緊。

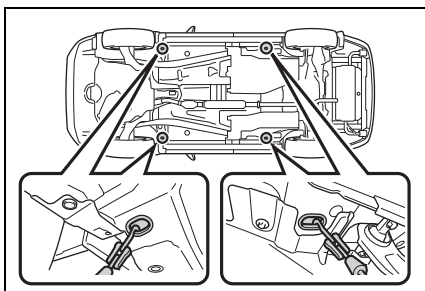

如果您使用鏈條或鋼纜固定車輛，在圖示黑色陰影部份之角度必須是  $45^\circ$ 。

不可過度鎖緊，否則車輛可能會受損。

如果無法使用上述方法束緊車輛，請使用輪胎捆紮帶。

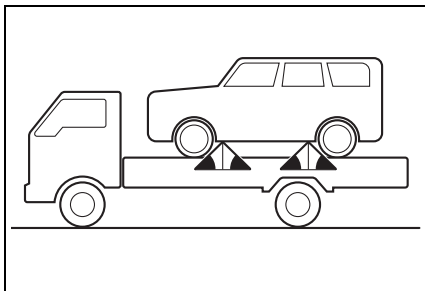

## 緊急拖吊

緊急情況時，如果無拖車可用，可以使用鋼纜或鏈條固定在拖吊鉤環的方式進行暫時拖吊。

此方法只適合硬路面短程且車速在  $30 \text{ km/h}$  以下使用。

必須有駕駛人在車內操控轉向及煞車。車輛的車輪、傳動、車軸、轉向及煞車必須狀態良好。

## 緊急拖吊程序

拖吊您的愛車時，必須安裝拖吊鉤環。安裝拖吊鉤環時請依照下列步驟。

- 1 取出拖吊鉤環。(→ P. 338)
- 2 使用平頭起子取下拖吊鉤環蓋 (A)，然後卸下拖吊鉤環蓋 (B)。

為保護車身，請如圖所示在起子和車身之間放一塊布。

► 型式 A

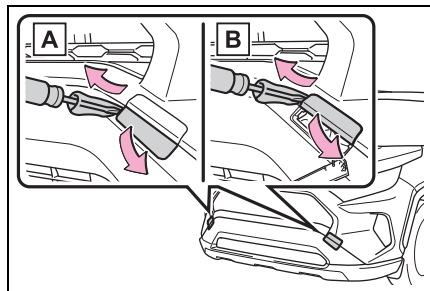

► 型式 B

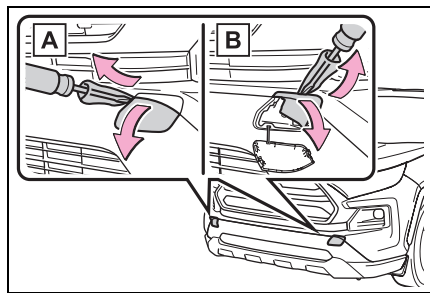

- 3 將拖吊鉤環裝入孔內並用手先行鎖上。

► 型式 A

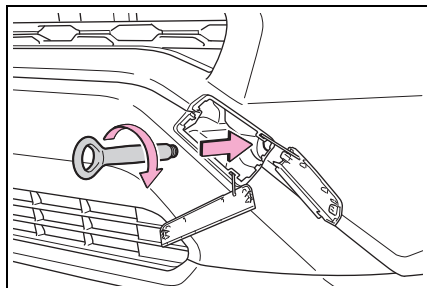

► 型式 B

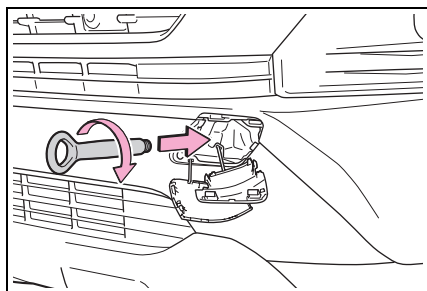

- 4 使用車輪螺帽扳手或堅硬的金屬條將拖吊鉤環鎖緊。

► 型式 A

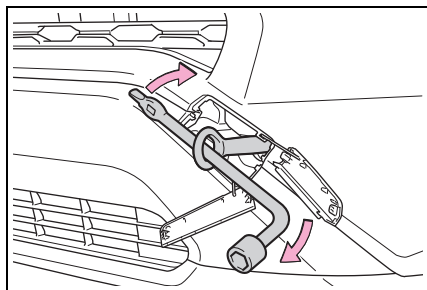

► 型式 B

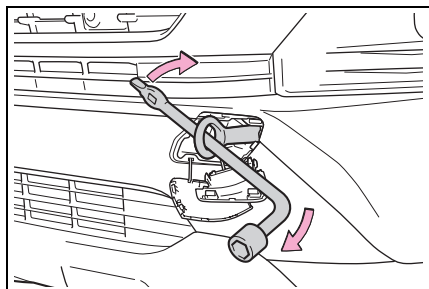

- 5 將鋼纜或鏈條牢固的連接在拖吊鉤環上。

小心不可損傷車身。

- 6 進入受拖吊車輛並啓動油電複合動力系統。

若油電複合動力系統無法啓動，請將 POWER 開關切換至 ON 模式。

- 7 將排檔桿排至 N 檔位並釋放駐車煞車。

關閉自動模式駐車煞車。(→P. 156)

如果排檔桿無法排出：→ P. 153

■ 拖吊時

如果油電複合動力系統關閉，煞車及轉向的動力輔助系統均無法作用，將使煞車及轉向較為困難。

■ 車輪螺帽扳手

車輪螺帽扳手放置在行李箱中。  
(→ P. 338)

 **警告**

請遵守下列注意事項。  
否則可能會導致死亡或嚴重傷害。

**■ 拖吊時**

使用鋼纜或鏈條進行拖吊時應避免突然起步，以降低過度的張力施加在拖車鉤環、鋼纜或鏈條上。拖吊鉤環、鋼纜或鏈條可能損壞，損壞的部件可能會擊中路人並導致嚴重傷害。

**■ 安裝拖吊鉤環至車上**

確保拖吊鉤環安裝牢固。  
如未確實裝妥，拖吊鉤環可能在拖吊途中脫落。

 **注意**

**■ 緊急拖吊時要避免損傷到車輛**  
不可將鋼纜或鏈條連接到懸吊組件。

**如果您認為有些情況異常**

如果您注意以下情形，您的愛車可能須要調整或維修。請盡快聯絡 Toyota 保養廠。

**可見徵兆**

- 車底液體洩漏  
(空調系統使用後滴水是正常現象)
- 輪胎沒氣或磨損不均
- 引擎冷卻液溫度表指針持續在高溫位置

**聲響徵兆**

- 排氣聲改變
- 輪胎於過彎時聲音異常尖銳
- 懸吊系統有異音產生
- 油電複合動力系統有敲擊聲或其他異音

**操作徵兆**

- 引擎易熄火、抖動或運轉不順
- 動力明顯不足
- 煞車時車輛明顯偏向一側
- 車輛在平面道路行駛時明顯偏向一側
- 煞車性能降低、踩煞車時感覺軟綿綿、踏板幾乎觸及地板

## 如果警示燈亮起或警告蜂鳴器響起

如果有任何警示燈亮起或閃爍時，冷靜地以下列方式因應。如果警示燈亮起或閃爍後熄滅，並不表示該系統必然發生故障。然而，如果持續發生此情形，請將愛車送至 **Toyota** 保養廠檢查。

### 警示燈亮起或警告蜂鳴器響起的處理

#### ■ 煞車系統警示燈 ( 警告蜂鳴器 )

警示燈	詳細內容 / 作用
 ( 紅色 )	這表示： <ul style="list-style-type: none"> <li>● 煞車油液面過低；或</li> <li>● 煞車系統有故障</li> </ul> →請立即將車輛停放在安全地點並與 <b>Toyota</b> 保養廠聯絡。繼續行駛可能會有危險。

#### ■ 煞車系統警示燈

警示燈	詳細內容 / 作用
 ( 黃色 )	表示故障發生於： <ul style="list-style-type: none"> <li>● 駐車煞車系統；</li> <li>● 再生煞車系統；或</li> <li>● 電子控制煞車系統</li> </ul> →請立即將愛車送至 <b>Toyota</b> 保養廠檢查。

#### ■ 充電系統警示燈 \*

警示燈	詳細內容 / 作用
	表示車輛的充電系統故障 →請立即將車輛停放在安全地點並與 <b>Toyota</b> 保養廠聯絡。

\*: 配備 12.3 吋多功能資訊顯示幕車型:此燈號與訊息會出現在多功能資訊顯示幕上。

#### ■ 高冷卻液溫度警示燈 \* ( 警告蜂鳴器 )

警示燈	詳細內容 / 作用
	表示引擎過熱 →請立即將車輛停在安全的地點。 因應方法 ( → P. 354 )

\*: 此燈號與訊息會出現在多功能資訊顯示幕上。

### ■ 油電複合動力系統過熱警示燈\* (警告蜂鳴器)

警示燈	詳細內容 / 作用
	表示油電複合動力系統過熱。 →將車輛停放於安全地點。 因應方法 (→ P. 356)

\*: 此燈號與訊息會出現在多功能資訊顯示幕上。

### ■ 低引擎機油壓力警示燈\* (警告蜂鳴器)

警示燈	詳細內容 / 作用
	表示引擎機油壓力太低。 →請立即將車輛停放於安全地點並與 <b>Toyota</b> 保養廠聯絡。

\*: 此燈號與訊息會出現在多功能資訊顯示幕上。

### ■ 引擎故障警示燈

警示燈	詳細內容 / 作用
	表示故障發生於： ● 油電複合動力系統； ● 引擎電子控制系統； ● 電子節氣門控制系統 ● 廢棄排放控制系統 (若有此配備) →請立即將愛車送至 <b>Toyota</b> 保養廠檢查。



### ■ SRS 警示燈

警示燈	詳細內容 / 作用
	表示故障發生於： ● SRS 氣囊系統；或 ● 安全帶緊縮器系統 →請立即將愛車送至 <b>Toyota</b> 保養廠檢查。

### ■ ABS 警示燈

警示燈	詳細內容 / 作用
	表示故障發生於： ● ABS 防鎖定煞車系統；或 ● 煞車輔助系統 →請立即將愛車送至 <b>Toyota</b> 保養廠檢查。

### ■ 電動輔助方向盤系統警示燈 ( 警告蜂鳴器 )

警示燈	詳細內容 / 作用
 ( 紅色 )	表示故障發生於 EPS ( 電動輔助方向盤 ) 系統 →請立即將愛車送至 <b>Toyota</b> 保養廠檢查。
 ( 黃色 )	

### ■ PCS 警示燈

警示燈	詳細內容 / 作用
 ( 閃爍或亮起 )	當蜂鳴器響時： 表示 PCS ( 預警式防護系統 ) 發生故障。 →請立即將愛車送至 <b>Toyota</b> 保養廠檢查。  當蜂鳴器未響時： 表示 PCS ( 預警式防護系統 ) 暫時無法使用，可能 須要執行修正措施。 →請遵從多功能資訊顯示幕上的說明。 <b>( → P. 174, 335 )</b>  如果 PCS ( 預警式防護系統 ) 或 VSC ( 車輛穩定控 制系統 ) 停用，則 PCS 警示燈將亮起。 <b>( → P. 185 )</b>

### ■ LTA 指示燈 ( 警告蜂鳴器 )

警示燈	詳細內容 / 作用
 ( 橘色 )	表示故障發生於 LTA 車道循跡輔助系統 →請遵從多功能資訊顯示幕上的說明。 <b>( → P. 195 )</b>

### ■ 打滑指示燈

警示燈	詳細內容 / 作用
	表示故障發生於： <ul style="list-style-type: none"> <li>● VSC 系統；</li> <li>● TRC 系統；</li> <li>● Trail 模式功能 ( 若有此配備 ) 或</li> <li>● HAC ( 上坡輔助控制系統 )</li> </ul> →請立即將愛車送至 <b>Toyota</b> 保養廠檢查。

### ■ 不當操作踏板警示燈\* (警告蜂鳴器)

警示燈	詳細內容 / 作用
	<p><b>當蜂鳴器響起：</b></p> <ul style="list-style-type: none"> <li>● BOS 煞車優先系統故障</li> <li>● DSC 檔位誤入動力限制系統作動</li> <li>● DSC 檔位誤入動力限制系統故障</li> </ul> <p>→ 依照多功能顯示資訊顯示幕說明進行操作</p> <p><b>當蜂鳴器未響起：</b></p> <p>BOS 煞車優先系統作動</p> <p>→ 釋放油門踏板並踩下煞車踏板。</p>

\*: 此燈號與訊息會出現在多功能資訊顯示幕上。

### ■ Auto Hold 自動定車煞車系統作動指示燈

警示燈	詳細內容 / 作用
 <p>(閃爍)</p>	<p>表示故障發生於 Auto Hold 自動定車煞車系統</p> <p>→ 請立即將愛車送至 <b>Toyota</b> 保養廠檢查。</p>

### ■ 駐車煞車指示燈

警示燈	詳細內容 / 作用
 <p>(閃爍)</p>	<p>可能是駐車煞車未完全作動或釋放</p> <p>→ 請再次操作駐車煞車開關。</p> <p>此指示燈在駐車煞車未釋放時會亮起。如果此指示燈在駐車煞車釋放後熄滅，表示系統操作正常。</p>

### ■ 胎壓警示燈

警示燈	詳細內容 / 作用
	<p>警示燈閃爍 1 分鐘後亮起時：</p> <p>表示 TPMS 胎壓偵測警示系統故障</p> <p>→ 請將愛車送至 <b>Toyota</b> 保養廠檢查此系統。</p> <p>警示燈亮起時：</p> <p>表示胎壓過低，例如：</p> <ul style="list-style-type: none"> <li>● 自然因素</li> <li>● 洩氣輪胎</li> </ul> <p>→ 請立即將車輛停在安全的地點。</p> <p>因應方法 ( → P. 331)</p>

### ■ 低燃油油位警示燈



警示燈	詳細內容 / 作用
	表示剩餘燃油量大約是 8.3 公升或以下。 → 加油。

### ■ 駕駛座和前座乘客安全帶提示燈（警告蜂鳴器）\*

警示燈	詳細內容 / 作用
	警示駕駛人和 / 或前乘客要繫上安全帶。 → 繫上安全帶。 如果前乘客座椅有乘員，前座乘客安全帶也必須繫上，方可使警示燈（警告蜂鳴器）熄滅。

\*: 駕駛座和前座乘客安全帶提示蜂鳴器，用來提醒駕駛人和前座乘客他或她的安全帶未繫上。在達到一定車速後，蜂鳴器會間歇地鳴響一段時間。

### ■ 後乘客座安全帶提示燈\*<sup>1</sup>（警告蜂鳴器）\*<sup>2</sup>

警示燈	詳細內容 / 作用
 	警示後座乘客要繫上安全帶。 → 繫上安全帶。

\*<sup>1</sup>: 此燈會在多功能資訊顯示幕上亮起。

\*<sup>2</sup>: 後乘客座安全帶警告蜂鳴器響聲，是用來提醒後座乘客的安全帶未繫上。如果安全帶仍未繫上，車輛達到一定車速後，蜂鳴器會間歇地鳴響一段時間。



### ■警告蜂鳴器

在某些情況下（例如：嘈雜的地方或音響聲音），可能無法聽到蜂鳴器。

### ■前座乘客偵測感知器、安全帶提示燈和警告蜂鳴器

- 如果將行李放在前乘客座椅上，即使此時座位上並無人乘坐，前座乘客偵測感知器可能使提示燈閃爍並發出警告蜂鳴聲。
- 如果座椅上放置座墊，感知器可能無法偵測到乘客，提示燈有可能不會正常作用。

### ■行駛中如果故障警示燈亮起時

如果油箱完全沒油，故障指示燈將會亮起。如果油箱沒油，則立即加油。在行駛數次旅程後，故障指示燈將會熄滅。

如果故障指示燈不會熄滅，則盡速聯絡 Toyota 保養廠。

### ■電動輔助方向盤系統警示燈（警告蜂鳴器）

當 12 V 電瓶電量不足或電壓短暫地下降時，電子動力方向盤系統警示燈可能會亮起且警告蜂鳴器也可能會響起。

### ■當胎壓警示燈亮起時

檢查輪胎確認輪胎是否遭刺穿。

如果輪胎遭刺穿：→ P. 336

如果無輪胎遭刺穿：

將 POWER 開關切換至 ON 後再切換至 OFF。檢查 TPMS 胎壓偵測警示系統警示燈是否亮起或閃爍。

- ▶如果 TPMS 胎壓警示燈閃爍約一分鐘後並持續亮起

TPMS 胎壓偵測警示系統可能有故障。請立即將愛車送至 Toyota 保養廠檢查。

- ▶如果胎壓警示燈亮起

- 1 輪胎溫度充分的降低後，確認每個輪胎胎壓並調整至標準值。
- 2 如果繼續行駛數分鐘後警示燈依然沒有熄滅，確認每個輪胎胎壓是否在標準值並進行初始化。（→ P. 289）

### ■因自然因素胎壓警示燈可能會亮起

胎壓警示燈可能因自然因素（例如：輪胎自然漏氣或胎壓因溫度改變）而亮起。在此狀況下，警示燈在胎壓調整至正常後幾分鐘內即會熄滅。

### ■更換備胎時

縮小型備胎並沒有配備胎壓警示閥和傳輸器。如果輪胎沒氣，即使將沒氣的輪胎更換為備胎，胎壓警示燈也不會熄滅。以修復後之輪胎換下備胎，並將修復後的輪胎胎壓調整至規格值。胎壓警示燈會在幾分鐘之後熄滅。

### ■TPMS 胎壓偵測警示系統可能無法正常作動的情況

→ P. 288

 **警告**

- 多功能資訊顯示幕顯示警示訊息，且警示燈亮起 / 或蜂鳴器作動\*。

檢查並遵守多功能資訊顯示幕上的訊息。

否則可能會導致死亡或嚴重傷害。

\*: 警示燈呈現紅色或黃色亮起，警告蜂鳴器發出一聲嗶聲或連續發出聲音。

- **電動輔助方向盤系統警示燈亮起時**

亮起黃色警示燈時，表示動力轉向輔助受限。亮起紅色警示燈時，表示喪失動力轉向輔助且方向盤的操作會變得非常沉重。

如果在操作方向盤時感覺較費力，請穩穩地抓住方向盤，並使用較平時大的力量來操作。

- **如果胎壓警示燈亮起**

請務必遵守下列注意事項，否則，將可能造成車輛失控，進而導致死亡或嚴重傷害。

- 盡快將車輛停放至安全地點。立即調整輪胎胎壓。
- 如果胎壓警示燈在胎壓調整後仍會亮起，表示輪胎可能已損壞漏氣。請檢查輪胎。如果是輪胎漏氣，請以備胎替換，並將漏氣輪胎送至最近的 Toyota 保養廠修理。
- 避免劇烈的操駕及煞車。如果輪胎毀損，將無法控制方向盤或煞車。

- **如果發生爆胎或突然漏氣**

TPMS 胎壓偵測警示系統可能無法及時作用。

 **注意**

- **確保 TPMS 胎壓偵測警示系統運作正常**

不可安裝不同規格或廠牌的輪胎，否則 TPMS 胎壓偵測警示系統可能無法正常作用。

## 如果顯示警示訊息

多功能資訊顯示幕出現系統故障、操作錯誤警告與需要維修之訊息。當訊息顯示時，執行訊息的改正程序。

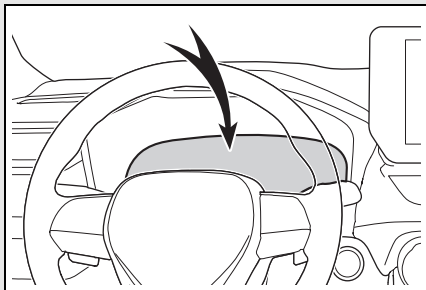

如果有任何警示訊息在於正確處理程序後再次顯示，請聯絡 Toyota 保養廠。

### ■ 警示訊息

下面說明的警示訊息可能會依據操作情況與車輛規格而與實際顯示的訊息不同。

#### ■ 如果顯示與操作相關的訊息

- 如果顯示有關油門踏板或煞車踏板的操作訊息
- 在 PCS 等駕駛輔助系統作動時，可能會顯示有關煞車踏板操作的警告訊息。如果多功能資訊顯示幕上出現警示訊息，請讀取訊息並遵照指示操作。
- 煞車優先系統或檔位誤入動力限制系統作動時顯示警示訊息 (→ P. 139, 143)。請依顯示於多功能資訊顯示幕指示操作。

- 如果顯示與 POWER 開關操作相關訊息

如果啟動油電複合動力系統程序錯誤或操作 POWER 開關錯誤，將顯示 POWER 開關操作指示。請依照顯示於多功能資訊顯示幕指示，再次操作 POWER 開關。

- 如果顯示與排檔桿操作相關訊息

為了避免排檔桿錯誤操作，或車輛意外移動，可能會在多功能資訊整合顯示幕顯示需要排入排檔桿的訊息。若有此情況，請依照訊息指示操作排檔桿。

- 如果顯示零件開啓 / 關閉或補充消耗性零件的訊息或圖示

確認顯示於多功能資訊顯示幕的零件或警示燈，然後執行對應的作法。例如將開啓的車門關閉或補充消耗性零件。

#### ■ 若是訊息顯示需至您的 Toyota 保養廠時

顯示在多功能資訊整合顯示幕上的系統或零件故障。請立即將愛車送至 Toyota 保養廠檢查。

#### ■ 如果顯示表示需要參考車主手冊的訊息

- 若顯示以下訊息，表示可能發生故障。請立即至 Toyota 保養廠檢查。
  - 「Hybrid System Malfunction ( 混合動力系統故障 )」
  - 「Check Engine ( 檢查引擎 )」
  - 「Hybrid Battery System Malfunction ( 混合動力電池系統故障 )」/ 「Traction battery system malfunction( 複合動力電池系統故障 )」
  - 「Accelerator System Stopped ( 油門系統故障 )」

- 「Smart Key System Malfunction See Owner's Manual」 / 「Smart Entry & Start System Malfunction See Owner's Manual」
- 「Engine Coolant Temp High (引擎冷卻液溫度過高)」 (→ P. 354)

● 若顯示以下訊息，表示可能發生故障。

請立即將車輛停放在安全地點並與 Toyota 保養廠聯絡。繼續行駛可能有危險。

- 「Oil Pressure Low (引擎機油量不足)」
- 「Braking Power Low (煞車力道不足)」

#### ■ 如果顯示「Hybrid System Overheated output Power Reduced」

當行駛在下列嚴苛的操作條件時，可能會顯示此訊息 (例如：當在很長的陡峭山坡行駛時)。

● 若檢查冷卻系統無洩漏，則可再啟動油電複合動力系統，待系統降溫至正常工作溫度警示訊息熄滅後數分鐘，即可恢復正常行駛。停車並檢查 → P. 354

#### ■ 如果顯示「Maintenance Required for Traction Battery Cooling Parts See Owner's Manual」

濾芯可能阻塞、進風口可能阻塞或導管有縫隙。

● 如果進風口或濾清器髒污，清潔方式請參考 → P. 296。

● 如果進風口或濾清器並無髒污但顯示此訊息，請將愛車送到 Toyota 保養廠檢查。

#### ■ 如果顯示「Traction Battery Needs to be Protected Refrain from the Use of N Position」

排檔桿排入 N 檔位可能顯示此訊息。

由於排檔桿在 N 檔位時，油電複合動力電池 (驅動電池) 無法充電，因此停車時請將排檔桿排入 P 檔位。

#### ■ 如果顯示「Traction Battery Needs to be Protected Shift into P to Restart」

當油電複合動力電池的電力過低時，就會出現此訊息，因為排檔桿長時間位於 N 檔位。

操作車輛時，請排至 P 檔並重新啟動油電複合動力系統。

#### ■ 如果多功能資訊顯示幕上出現「Shift to P when Parked」 / 「Shift to P Before Exiting Vehicle」

未關閉 POWER 開關且排檔桿位於 P 檔以外的檔位便開啓駕駛座車門時，就會出現此訊息。

將排檔桿排入 P 檔位。

■ 如果顯示「Shift is in N Release Accelerator Before Shifting」

當排檔桿位於N 檔位時踩下油門踏板就會出現此訊息，請放開油門踏板並將排檔桿排至D 或R 檔位。

■ 如果顯示「Press Brake when vehicle is Stopped Hybrid system may overheat」

當車輛停於上坡並且踩住油門踏板維持車輛位置時，就會出現此訊息。

如果持續此操作，油電複合動力系統可能會過熱。

釋放油門並踩下煞車踏板。

■ 如果顯示「Auto Power Off to Conserve Battery」

電源因為自動電源關閉系統作用而關閉。

下次啓動油電複合動力系統時，作動油電複合動力系統並保持約5分鐘，讓車輛12V 電瓶充電。

■ 如果顯示「Engine Oil Level Low Add or Replace」

引擎機油量有可能低。檢查引擎機油油位，必要時添加引擎機油。

(→ P. 277) 當車子停放在斜坡時，亦可能顯示此訊息。將車輛移動至平坦地面，並確認此訊息是否消失。

■ 如果顯示「Front Camera Unavailable」或「Front Camera Unavailable See Owner's Manual」

訊息中顯示的問題解決之前，下列系統可能會暫停作動。

(→ P. 174, 326)

- PCS 預警式防護系統
- LTA 車道循跡輔助系統
- AHB 智慧型遠光燈自動切換系統
- ACC 全速域主動式車距維持定速系統 (含 Stop & Go)

■ 如果顯示雷達傳感器故障的訊息

訊息中顯示的問題解決之前，下列系統可能會暫停作動。

(→ P. 174, 326)

- PCS 預警式防護系統
- LTA 車道循跡輔助系統
- ACC 全速域主動式車距維持定速系統 (含 Stop & Go)

■ 如果顯示「Radar Cruise Control Unavailable See Owner's Manual」。

ACC 全速域主動式車距維持定速系統 (含 Stop & Go) 暫時停止或直到顯示於顯示幕上的問題被解決。(原因及處理方法：→ P. 174)

■ 如果顯示「Radar Cruise Control Unavailable」。

ACC 全速域主動式車距維持定速系統 (含 Stop & Go) 暫時無法使用。當再次變成可使用時便可使用。

■ 如果顯示「Speed Limit Exceeded」(若有此配備)

車輛的速度已經到達或超過 120 km/h。此時，蜂鳴器響一聲。6 秒鐘或減速至低於 120 km/h 後蜂鳴器響聲會停止。降低車速。

■ 警示蜂鳴器

→ P. 331



警告

■ 多功能資訊顯示幕顯示警示訊息，且警示燈亮起 / 或蜂鳴器作動

→ P. 332



注意

■ 「High Power Consumption Partial Limit On AC/Heater Operation」經常顯示

此可能與充電系統故障或 12 V 電瓶劣化有關。請立即將車輛送到 Toyota 保養廠檢查。

如果輪胎洩氣 (未配備備胎車型)

您的車輛未配備備用輪胎，而是配備了緊急補胎包。釘子或螺絲釘穿過輪胎胎面所引起的刺破可使用緊急輪胎刺破修理套件進行臨時修理 (套件內附一罐密封劑。密封劑只能使用一次，能在不將釘子或螺絲從輪胎拔出的情況下暫時修復一顆輪胎)。根據輪胎的損壞情況，可能無法使用緊急輪胎爆胎修理套件進行修理。(→ P. 337) 使用套件暫時修復輪胎後，請前往 Toyota 保養廠維修或更換輪胎。



警告

■ 如果輪胎洩氣

輪胎洩氣時不可繼續行駛。

輪胎洩氣時，即使是短距離行駛亦將造成輪胎及輪圈損壞到無法修復的狀態，且可能導致發生意外事故。

輪胎洩氣時行駛，可能會使胎壁產生環向溝槽。

在此種情況下，使用緊急補胎包可能會爆胎。

## 維修輪胎前

- 將車輛停放在平坦、堅實的地面。
- 設定駐車煞車。
- 請將排檔桿排入 P 檔位。
- 停止油電複合動力系統。
- 開啓緊急警示燈。( → P. 318)
- 配備電動尾門車型：關閉電動尾門系統。( → P. 112)
- 檢查輪胎損壞的程度。

如果是因鐵釘或螺絲刺破胎面而導致的損壞，只能以緊急補胎包維修。

- 不可將鐵釘或螺絲從輪胎上拆下。將異物拆下可能會使破口加寬而無法使用緊急補胎包。
- 為了避免密封劑漏出，請移動車輛使刺破部位（已知的話）位在輪胎上方。

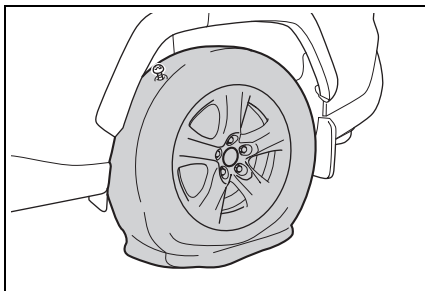

■ 輪胎洩氣不能以緊急補胎工具包維修  
在下列情況下，不能以緊急補胎包實施維修。聯絡 Toyota 保養廠。

- 輪胎是以不足的胎壓行駛而導致損壞時
- 當輪胎除胎紋面以外的任何位置有出現裂痕或損傷時，例如：胎壁
- 輪胎明顯可見已與輪圈分離時
- 當胎面割痕或損壞已超過 4 mm 時
- 輪圈損壞時
- 當兩顆或以上的輪胎已經被修補過
- 同一條輪胎上有 2 個以上的鐵釘 或螺絲等尖銳異物刺穿胎面時
- 密封劑過期時

## 緊急補胎包及工具的位置

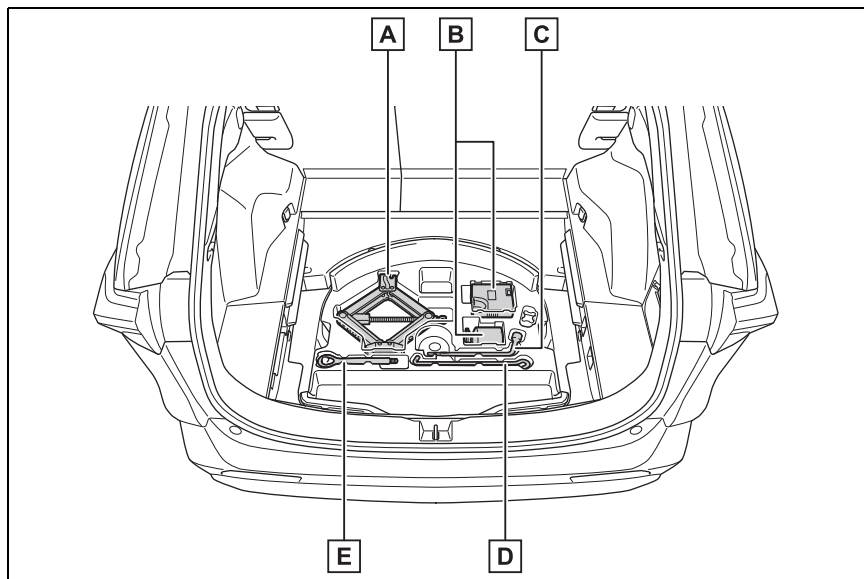

**A** 千斤頂 \*<sup>1</sup>

**B** 緊急補胎工具包

**C** 車輪螺帽扳手

**D** 千斤頂把手

**E** 拖吊鉤環

\*<sup>1</sup> 取出千斤頂 (→ P. 344)



## 緊急補胎包組件

### ■ 瓶罐

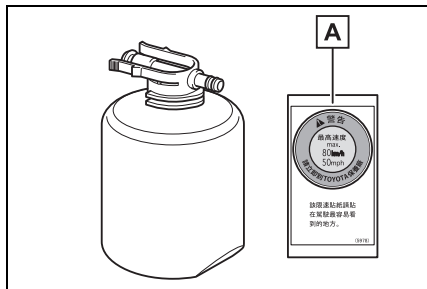

**A** 貼紙

### ■ 壓縮機

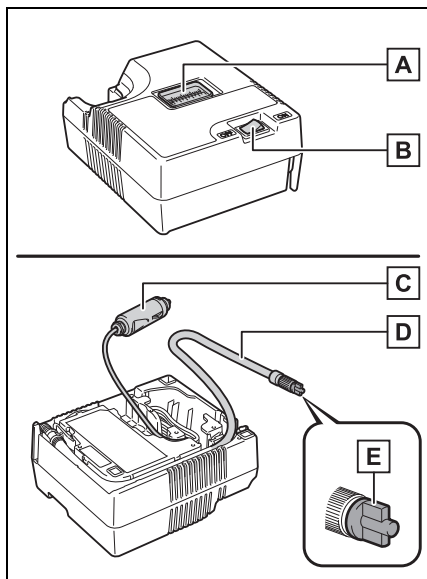

**A** 氣壓表

**B** 壓縮機開關

**C** 電源插頭

**D** 軟管

**E** 放氣蓋

### ■ 檢查緊急補胎包注意事項

偶而檢查密封劑有效期限。保存期限顯示在瓶子上。不可使用超過有效期的密封劑。否則，使用緊急補胎包的維修作業可能無法正確執行。

### ■ 緊急補胎包

- 緊急補胎包是用於替輪胎充氣。
- 密封劑具有一定的有效期。有效期限標示在瓶身上。密封劑應在有效期之前更換。聯絡 Toyota 保養廠。
- 存放在緊急補胎包內的密封劑，只能在暫時維修單一輪胎時使用一次。如果瓶罐內的密封劑和補胎包的其他零件一經使用而必須更換時，請連絡 Toyota 保養廠。
- 打氣機可以重複使用。
- 密封劑的適用車外溫度範圍為  $-30^{\circ}\text{C}$  至  $60^{\circ}\text{C}$ 。
- 緊急補胎包是專為車上原本安裝的輪胎尺寸及輪胎種類所設計。不可用於與原來尺寸不同的輪胎或其他用途。
- 如果衣服沾到密封劑，可能會使其變色。
- 如果密封劑附著在輪圈或車身表面，若未立即清除，可能會無法清除此汙染。請立即以濕布擦除密封劑。
- 使用緊急補胎包時，可能會發出相當大的作業噪音。這並非表示故障。
- 不可用來檢查或調整胎壓。

## 警告

### ■ 輪胎洩氣時不可行駛

輪胎洩氣時不可繼續行駛。輪胎洩氣時即使是短距離行駛亦將造成輪胎及輪圈無法修復的損壞。

輪胎洩氣時行駛，可能會使胎壁產生環向溝槽。在此種情況下，使用緊急補胎包可能會爆胎。

### ■ 行車時注意事項

- 將修理包存放在行李箱中，如果發生事故或突然煞車，可能會導致人身傷害。
- 不要將補胎包用在其他車輛，其可能會導致意外事故而造成死亡或嚴重傷害。
- 緊急補胎包不可使用於與原來尺寸不同的輪胎或其他用途。若輪胎未完全修復，可能會導致意外事故，造成死亡或嚴重傷害。

### ■ 密封劑使用注意事項

- 吞食密封劑有害健康。如果不慎吞食密封劑，請盡可能飲用大量清水，然後立即就醫。
- 如果密封劑碰觸眼睛或沾附到皮膚，請立即以清水沖洗。如果持續不適，請立即就醫。

## 取出緊急補胎包

- 1 打開行李箱底板。(→ P. 243)
- 2 取出緊急補胎包。

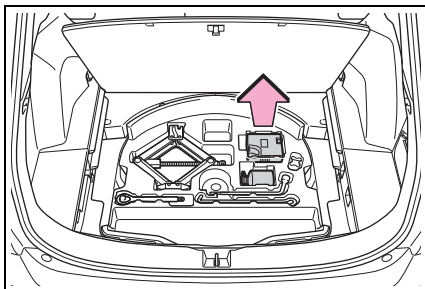

## 緊急維修方式

- 1 將補胎包從塑膠袋取出。

將貼紙貼在氣瓶上規定的位置。(請參閱步驟 10)

- 2 從打氣機的底部拉出軟管與電源插頭。

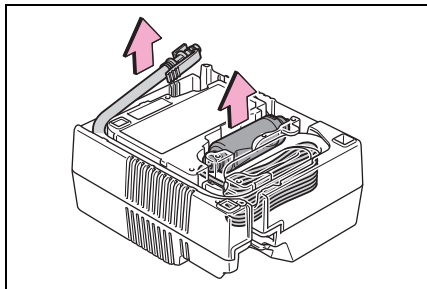

- 3 將氣瓶連接至打氣機。

確實壓入瓶身將其固定扣牢固地與打氣機接合，直到無法看到扣爪。

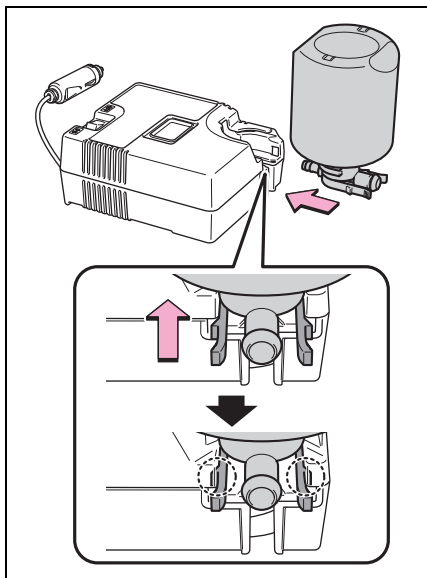

#### 4 軟管連接至氣瓶。

確實插入軟管直到固定扣與其瓶身牢固地接合。

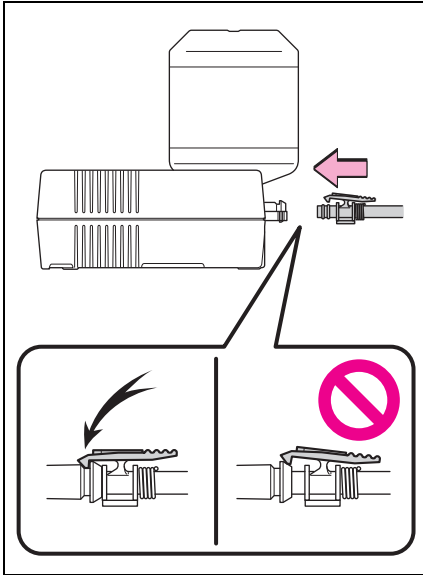

#### 5 從刺破輪胎的氣嘴上拆下氣嘴蓋。

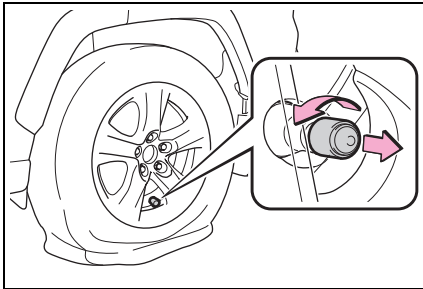

#### 6 拉出軟管。拉出軟管。拆下軟管上的空氣釋放蓋。

您會再次用到空氣釋放蓋，因此，請將其放置在安全位置。

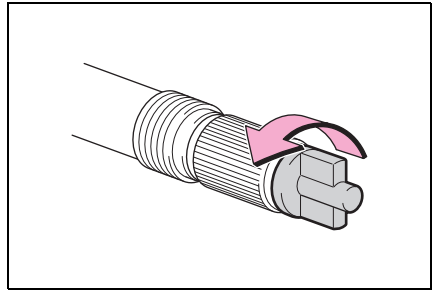

#### 7 軟管連接至氣嘴。

順時鐘轉動軟管末端來將其儘可能旋緊。

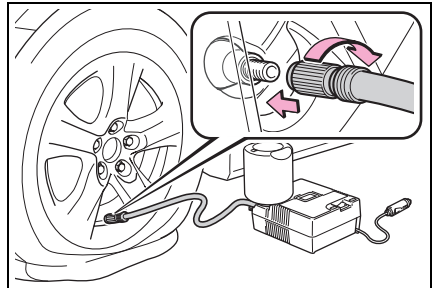

#### 8 確定打氣機開關是關閉的。

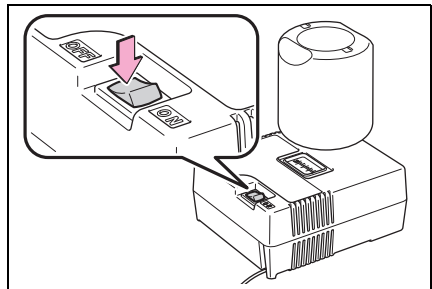

9 將電源插頭連接至電源插座。

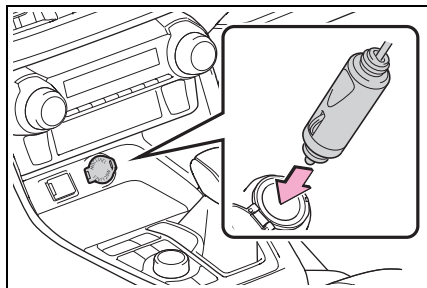

10 將補胎包隨附的貼紙黏貼至駕駛座能輕易看見的位置。

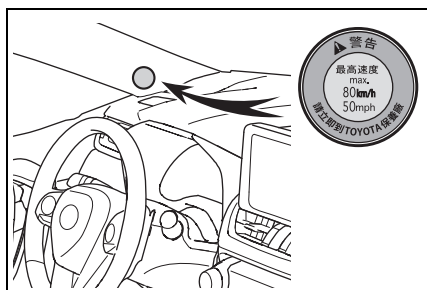

11 確認規定的胎壓

如圖示，胎壓規格標示在駕駛座門柱上的標籤上。(→ P. 367)

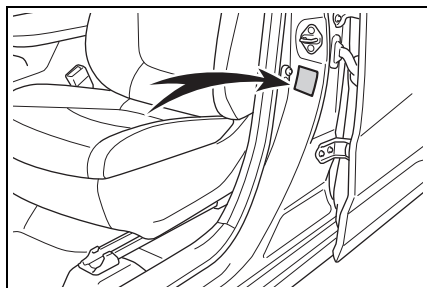

12 啓動油電複合動力系統。  
(→ P. 146)

13 若要噴入密封劑為輪胎充氣，請開啓打氣機開關。

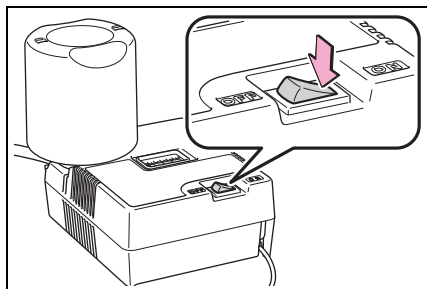

14 將輪胎充氣到規定的胎壓為止。

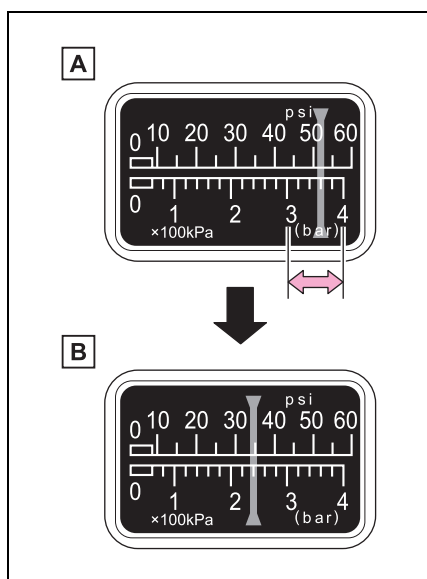

**A** 密封劑會被噴入輪胎，而壓力會介於 300 kPa (3.0 kgf/cm<sup>2</sup> 或 bar, 44 psi) 與 400 kPa (4.0 kgf/cm<sup>2</sup> 或 bar, 58 psi) 之間，然後緩慢降低。

**B** 氣壓表大約會在開啓開關後 1 至 5 分鐘顯示實際胎壓。

關閉打氣機開關然後檢查胎壓。小心不可過度充氣，確認並且重複充氣步驟，直到規定的胎壓為止。

5 至 20 分鐘便可將輪胎充氣完成 ( 依據車外溫度而定 )。如果在充氣 25 分鐘後胎壓仍舊低於規定值，代表輪胎已損壞到無法修復的程度。請關閉打氣機並且連絡 Toyota 保養廠。

如果胎壓超過規定的氣壓，請以放氣方式調整胎壓。( → P. 344, 367)

**15** 請在打氣機開關關閉下，將軟管從輪胎氣嘴上拆下，然後將電源插頭從電源插座上拔下。

拆下軟管時，密封劑可能洩漏。

**16** 將氣嘴蓋裝至緊急維修後之輪胎的氣嘴。

**17** 將空氣釋放蓋固定至軟管末端。

如果未安裝空氣釋放蓋，密封劑可能會洩漏而弄髒車輛。

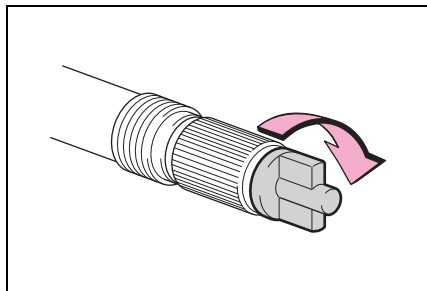

**18** 將瓶子連接到壓縮機時，將其暫時存放在行李箱中。

**19** 為了使液態密封劑可以在輪胎內均勻散佈，請以低於 80 km/h 的速度安全的行駛 5 km。

**20** 行駛後，請將車輛停放在地面堅實、平坦的安全位置，並且重新連接打氣機。

連接軟管前請先拆下軟管上的空氣釋放蓋。

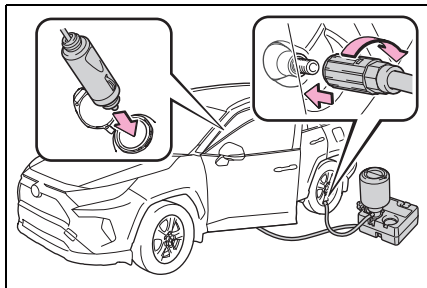

**21** 開啓打氣機等候數秒鐘，然後將其關閉。檢查胎壓。

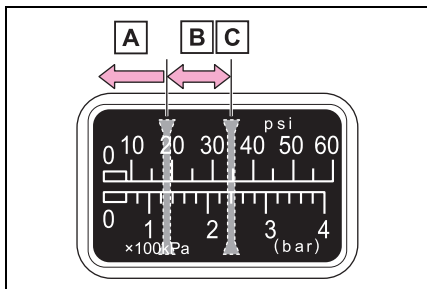

**A** 如果胎壓低於 130 kPa (1.3 kgf/cm<sup>2</sup> 或 bar, 19 psi)：刺破處無法修復。聯絡 Toyota 保養廠。

**B** 如果胎壓高於 130 kPa (1.3 kgf/cm<sup>2</sup> 或 bar, 19 psi) 但低於規定氣壓：請繼續步驟 **22**。

**C** 假如胎壓等於規定氣壓 ( → P. 367)：請繼續步驟 **23**。

**22** 開啓打氣機開關為輪胎充氣，直到規定的胎壓為止。行駛大約 5 km 然後執行步驟 **20**。

**23** 將空氣釋放蓋固定至軟管末端。

如果未安裝空氣釋放蓋，密封劑可能會洩漏而弄髒車輛。

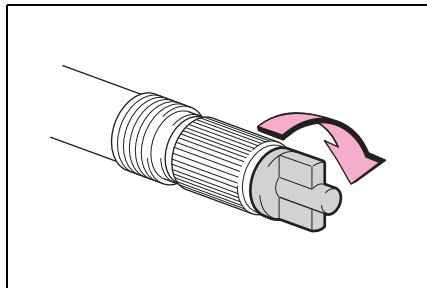

**24** 將瓶子連接到壓縮機時，將其存放在行李箱中。

**25** 採取預防措施，避免突然煞車，突然加速和急轉彎，並以低於 80 km/h 的速度，小心駕駛到距離 100 km 以下最近的 Toyota 保養廠，以進行輪胎修理或更換。

有關輪胎的修理和更換或輪胎爆胎修理套件的處置，請與您的 Toyota 保養廠聯繫。

前往修復或更換輪胎時，請務必告知 Toyota 保養廠輪胎內有注入密封劑。

### ■ 取出千斤頂

從行李箱底板下方托盤取出千斤頂。

千斤頂的螺紋部分塗抹潤滑油脂，所以請勿碰觸。

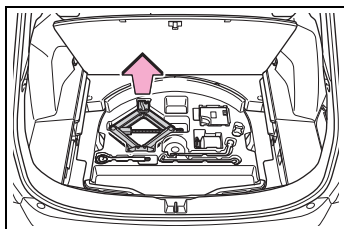

**■ 如果輪胎已充氣至建議值以上**

**1** 從氣嘴上拆開軟管。

**2** 安裝空氣釋放蓋至軟管末端，將空氣釋放蓋上的凸起部位推入氣嘴，來使若干空氣洩出。

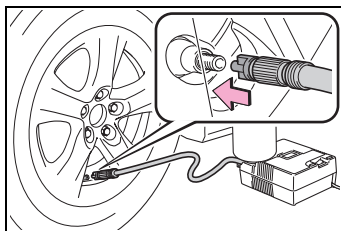

**3** 從氣嘴上拆開軟管，將空氣釋放蓋從軟管上拆下，然後重新接上軟管。

**4** 開啓打氣機等候數秒鐘，然後將其關閉。確認氣壓表是否顯示規定胎壓值。

如果胎壓低於規定值，再次開啓打氣機然後重複充氣步驟，直到達到規定的胎壓為止。

### ■ 以緊急補胎包維修輪胎後

● 必須更換胎壓警示閥及傳輸器。

● 即使胎壓仍在建議值，胎壓警示燈也可能亮起 / 閃爍。

### ⚠ 警告

#### ■ 維修沒氣的輪胎時

- 將車輛停放在安全與平坦的區域。
- 駕駛車輛後請勿立即觸摸車輪或剎車周圍區域。駕駛車輛後，車輪和剎車周圍區域可能會非常燙。手、腳或身體其他部位觸摸到這些區域可能會造成燙傷。
- 在輪胎裝在車上時將氣嘴和軟管牢牢接上。如果軟管未正確連接至氣嘴，可能會漏氣或是噴濺密封劑。
- 如果軟管在輪胎充氣時從氣嘴上脫落，軟管可能在氣壓下劇烈擺動。
- 輪胎充氣完成後，密封劑可能在分開軟管時噴濺出來，輪胎也可能會漏出部分空氣。
- 請遵守維修輪胎的操作步驟。如果未遵守此步驟，密封劑可能會噴濺出來。

### 警告

- 維修輪胎時請與輪胎保持一定的距離，因為在執行維修作業時，輪胎有可能會爆裂。如果您發現輪胎有任何裂縫或變形，請將打氣機開關關閉，並且立即停止維修作業。
- 如果進行長時間的維修作業，緊急補胎包可能過熱。打氣機不可連續運轉超過 40 分鐘。
- 緊急補胎包內的零件會在維修作業時產生高溫。維修時及維修後請小心處理緊急補胎包。不可碰觸氣瓶與打氣機連接部位的金屬零件。此處會產生極高的溫度。
- 不可將車速警告貼紙黏貼在指示的區域外。如果貼紙黏貼在方向盤飾毯等 SRS 氣囊的位置，可能會使 SRS 氣囊無法正確作動。

### ■ 行駛使液體密封劑均勻散佈

請遵守下列事項以降低意外事故的風險。

否則可能會導致車輛失控，並導致死亡或重傷。

- 以低速小心駕駛車輛。迴轉或過彎時請特別小心。
- 如果車輛無法筆直前進，或是您感到方向盤有拉扯力道，請將車輛停下進行下列檢查：
  - 輪胎狀況。輪胎可能已與輪圈分離。
  - 如果胎壓在 130 kPa (1.3 kgf/cm<sup>2</sup> 或 bar, 19 psi) 以下，表示輪胎可能已嚴重損壞。

### 注意

#### ■ 執行緊急維修時

- 如果是因鐵釘或螺絲等尖銳物品刺破胎面而導致的損壞，只能以緊急補胎包維修。將異物拆下可能會使破口加寬而無法使用緊急補胎包。
- 緊急補胎包不具防水功能。確定緊急補胎包在雨中等情況下使用時不會接觸到水。
- 不可將緊急補胎包直接放在路邊沙地等滿佈塵土的路面上。如果緊急補胎包吸入塵土等異物，可能會發生故障。
- 確保瓶子垂直放置。如果此套件側放，則無法正常工作。

#### ■ 緊急補胎包的注意事項

- 打氣機電源應該是車輛適用的 12 V DC。不可連接打氣機至其他電源。
- 如果汽油潑濺到緊急補胎包上可能會使其劣化。小心勿使其接觸到汽油。
- 請妥善存放緊急補胎包避免接觸到灰塵或水。
- 將修理包存放在兒童無法觸及的行李箱中。
- 不可分解或修改緊急補胎包。不可使氣壓表等零件受到撞擊。如此可能會使其發生故障。

#### ■ 避免損壞胎壓警示閥和傳輸器

輪胎使用液體密封劑維修時，胎壓警示閥及傳輸器可能無法正常作動。108/5000 如果使用液體密封劑，請盡快與 Toyota 保養廠或其他合格的維修店聯繫。使用液體密封劑後，修理或更換輪胎時，請務必更換胎壓警示閥及傳輸器。( → P. 288)



## 如果油電複合動力系統無法啟動

油電複合動力系統無法啟動的原因依照情況而不同。檢查下列項目並實施適當的程序：

即使已經執行正確的啟動程序，油電複合動力系統仍然無法啟動。  
( → P. 146)

下列之一可能是問題的原因：

- 智慧型鑰匙可能無法正常作用。  
( → P. 348)
- 車輛的油箱內沒有足夠的燃油。請添加燃油。( → P. 170)
- 晶片防盜系統可能有故障。  
( → P. 55)
- 油電複合動力系統可能因為智慧型鑰匙的電池沒電或保險絲燒毀而發生故障。然而，依故障的形式有一套臨時措施可以來啟動油電複合動力系統。  
( → P. 346)

## 室內燈及頭燈昏暗、喇叭不響或響聲很小。

下列之一可能是問題的原因：

- 12 V 電瓶可能沒電。( → P. 350)
- 12 V 電瓶樁頭可能鬆動或腐蝕。  
( → P. 283)

## 室內燈及頭燈不亮或喇叭不響

下列之一可能是問題的原因：

- 12 V 電瓶可能沒電。( → P. 350)
- 12 V 電瓶樁頭有一端或兩端可能未連接。( → P. 282)

如果故障不能解決或不清楚解決步驟，請聯絡 Toyota 保養廠。

## 在緊急狀況下開啓油電複合動力系統

油電複合動力系統無法啟動而 POWER 開關功能正常時，可以採取下列步驟作為臨時措施來啟動油電複合動力系統。

除緊急狀況外，請勿使用此啟動程序。

1 拉起駐車煞車開關，以確認已設定駐車煞車。( → P. 155)

駐車煞車指示燈會亮起。

2 將排檔桿排入 P 檔位。

3 將 POWER 開關切換至 ACC 。

4 踩住煞車踏板的同時按住 POWER 開關約 15 秒鐘。

即使採取上述措施油電複合動力系統已經可以啟動，但是系統仍可能有故障存在。請立即將車輛送到 Toyota 保養廠檢查。



## 如果鑰匙遺失

請攜帶其它鑰匙和打印在鑰匙號碼牌上的號碼至 Toyota 保養廠，我們即可為您複製新的正廠 Toyota 鑰匙。請將號碼牌妥善保存在安全的地方（例如：皮夾內）請勿將其留在車上。

### 注意

#### ■ 遺失智慧型鑰匙

如果智慧型鑰匙遺失，則車輛失竊的風險會增加。請立即攜帶車輛剩餘的所有智慧型鑰匙及卡片式鑰匙至 Toyota 保養廠洽詢。

## 如果加油蓋無法開啓時

如果加油蓋門開關無法作用，參考以下步驟來開啓油箱蓋門。

### 打開加油蓋

- 1 利用螺絲起子插入拆下行李廂內的飾蓋。

拆卸飾蓋時為避免損傷，請將螺絲起子的末端用布包住。

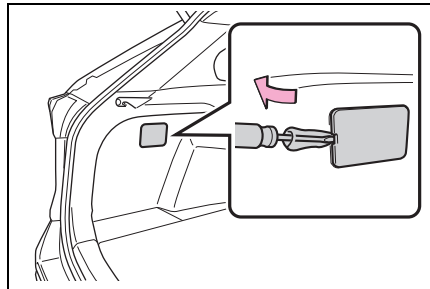

- 2 拉起拉桿。

飾蓋拆開後，拉動釋放桿將加油蓋開鎖即可如往常般開啓。

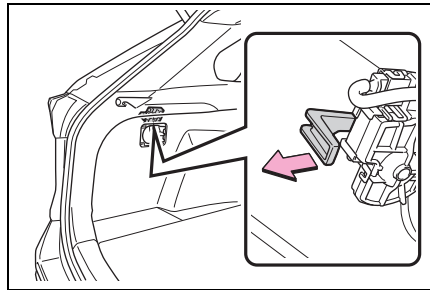

## 如果智慧型鑰匙無法正常作用

如果智慧型鑰匙和車輛之間的通訊中斷 (→ P. 115) 或智慧型鑰匙因為電池沒電而無法使用, 則 Smart Entry 車門啟閉系統 & Push Start 引擎啟閉系統和遙控器無法使用。這些情況下, 可藉由下列程序來開啓車門及啓動油電複合動力系統。

### ■ 智慧型鑰匙無法正常操作時

- 確認 Smart Entry 車門啟閉系統 & Push Start 引擎啟閉系統沒有被個人化設定停用。如果被停用, 則開啓此功能。  
(個人化功能 → P. 369)
- 檢查電池省電功能是否被設定。如果被設定, 則取消此功能。  
(→ P. 115)
- 智慧型鑰匙功能可能被關閉。  
(→ P. 115)

### ⚠ 注意

#### ■ 如遇到 Smart Entry 車門啟閉系統 & Push Start 引擎啟閉系統故障或鑰匙相關問題

請攜帶所有智慧型鑰匙並將愛車開至 Toyota 保養廠檢查。

## 車門上鎖及開鎖

使用機械式鑰匙 (→ P. 96) 執行下列操作。

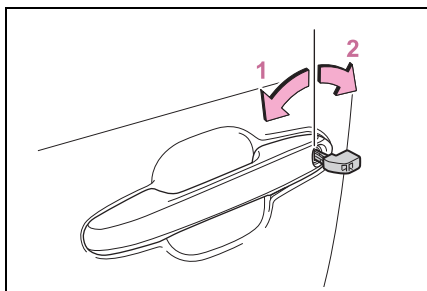

- 1 所有車門上鎖
- 2 所有車門開鎖

### ■ 鑰匙連結功能

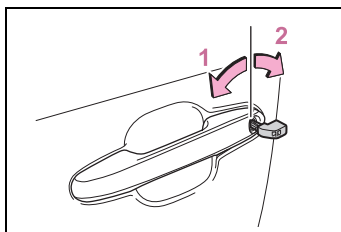

- 1 關閉電動窗及全景式天窗<sup>\*1</sup> (轉動並固定)<sup>\*2</sup>
- 2 開啓電動窗及全景式天窗<sup>\*1</sup> (轉動並固定)<sup>\*2</sup>

<sup>\*1</sup>: 若有此配備。

<sup>\*2</sup>: 這些個人化設定必須在 Toyota 保養廠實施。

### 警告

#### ■ 使用機械式鑰匙及操作操作電動窗 (若有此配備) 或全景式天窗 (若有此配備) 時

操作電動窗或全景式天窗前，請先確認所有乘客身體的任何部位不會被電動窗或全景式天窗夾到。此外，也不可讓兒童操作機械式鑰匙。兒童和其他乘客可能會被電動窗或全景式天窗夾到。

### 啟動油電複合動力系統

- 1 確認排檔桿位於P檔位並踩住煞車踏板。
- 2 將智慧型鑰匙有 Toyota 廠徽的那一側碰觸 POWER 開關。

當智慧型鑰匙被偵測到時，蜂鳴器會作響且 POWER 開關將切換至 ON 模式。

Smart Entry 車門啓閉系統 & Push Start 引擎啓閉系統被個人化設定停用 (關閉) 時，POWER 開關將切換至 ACC。

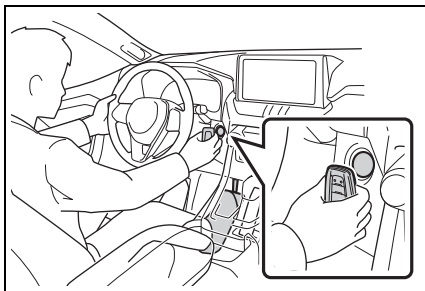

- 3 穩固地踩下煞車踏板，並確認

 顯示在多功能資訊顯示幕上。

- 4 短暫且確實的按下 POWER 開關。

經過上述步驟油電複合動力系統仍無法啓動時，請聯絡 Toyota 保養廠。

#### ■ 關閉油電複合動力系統

要將油電複合動力系統停止時依照正常的做法，將排檔桿排入 P 檔位並按下 POWER 開關即可。

#### ■ 更換鑰匙電池

上述程序為暫時性的做法，智慧型鑰匙電池沒電時建議應立即更換智慧型鑰匙電池。(→ P. 303)

#### ■ 警報 (若有此配備)

使用機械式鑰匙將車門上鎖將無法設定警報系統。

當警報系統設定時，如果車門使用機械式鑰匙開鎖時，則可能會觸發警報。(→ P. 56)

#### ■ 切換 POWER 開關模式

在上述步驟 3 時釋放煞車踏板並按下 POWER 開關。

油電複合動力系統不會啓動且模式會隨每次開關按下而改變。

(→ P. 149)

## 如果 12 V 電瓶沒電

下列程序可在車輛的 12 V 電瓶沒電時啟動油電複合動力系統。您也可聯絡 Toyota 保養廠或合格的保養廠。

### 重新啟動油電複合動力系統。

如果您有一組跨接電纜線及另一輛 12 V 電瓶的車輛，請依照下列程序來啟動您的愛車。

- 1 配備警報系統車型：請確認身上帶著智慧型鑰匙。

連接跨接電纜線時，根據不同的情況，報警可能會作動並使車門上鎖。(→ P. 56)



- 2 打開引擎蓋 (→ P. 272) 和保險絲盒蓋。

按下固定扣 (A) 和 (B) 來完全釋放固定鎖，接著掀起飾蓋。

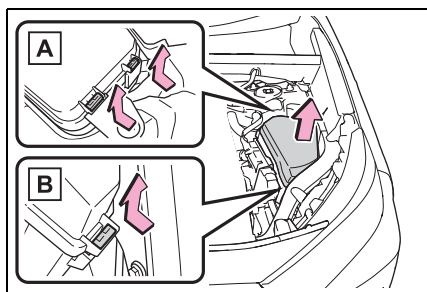

- 3 開啓跨接起動專用端子蓋。

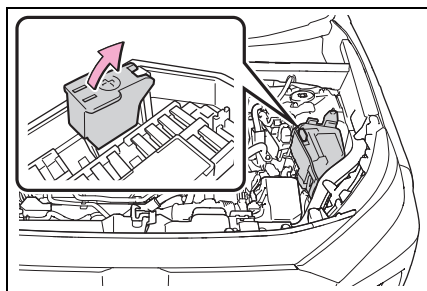

- 4 連接正極跨接電纜線固定夾至您愛車電瓶的正極樁頭，**A** 再連接跨接線另一端固定夾至另一輛車的電瓶正極樁頭 **B**。連接負極跨接線至另一輛車上電瓶的負極端 **C**，再連接跨接線另一端至 **D**。使用可以到達指定樁頭和連接點的跨接線。

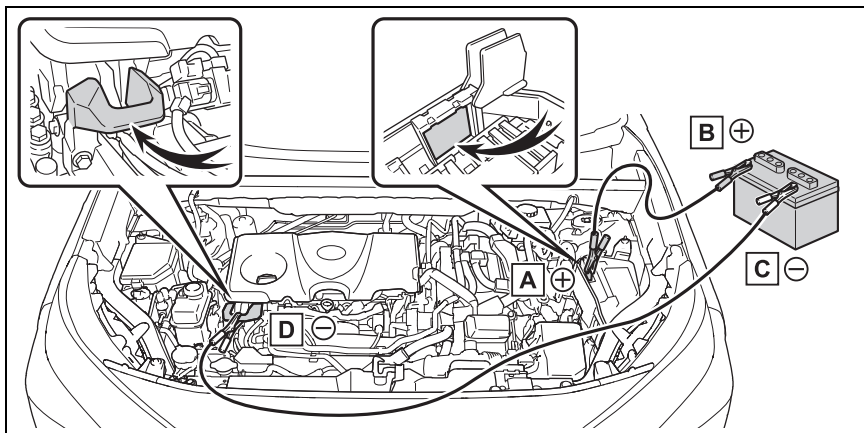

- A** 跨接起動專用端子 (您的愛車)
- B** 電瓶的正極 (+) 樁頭 (另一輛車)
- C** 電瓶的負極 (-) 樁頭 (另一輛車)
- D** 圖中所示的金屬點
- 5 啓動另一輛車的引擎。逐漸增加引擎轉速並保持約5分鐘以讓您愛車的 12 V 電瓶充電。
- 6 保持另一輛車的引擎轉速，並將您愛車上的POWER開關切換至 ON 以啓動油電複合動力系統。
- 7 確認「READY」指示燈亮起。如果指示燈仍不會亮，請聯絡 Toyota 保養廠。
- 8 一旦油電複合動力系統啓動後，請依照連接時的相反順序拆除跨接電纜線。
- 9 關閉跨接起動專用端子蓋，並將保險絲盒蓋裝回原來位置。油電複合動力系統啓動後，請盡快將您的愛車開至 Toyota 保養廠檢查。

### ■ 當 12 V 電瓶沒電啓動油電複合動力系統時

油電複合動力系統無法以推車的方式啓動。

### ■ 避免 12 V 電瓶沒電

- 油電複合動力系統關閉後，請關閉頭燈及音響系統。
- 車輛在低速長時間行駛（例如：交通壅塞）時，請關閉所有不必要的電器組件。

### ■ 當 12 V 電瓶拆除或沒電時

- 儲存於 ECU 內的資訊會清除。當 12 V 電瓶沒電時，請將您的愛車開至 Toyota 保養廠檢查。
- 部分系統可能需要執行初始化。（→ P. 380）

### ■ 拆下 12 V 電瓶樁頭時

當拆下 12 V 電瓶樁頭時，儲存在 ECU 內的資訊會被清除。在拆下 12 V 電瓶樁頭前，請洽詢 Toyota 保養廠。

### ■ 12 V 電瓶充電

車輛未使用時，儲存在 12 V 電瓶的電力會因為自然放電和特定電器的消耗效應而逐漸放電。如果車輛長時間停放，可能會導致 12 V 電瓶沒電，而使油電複合動力系統可能無法啓動（油電複合動力系統作用時，12 V 電瓶會自動充電）。

### ■ 當 12 V 電瓶充電或更換時

- 在某些情況下，當 12 V 電瓶沒電時，可能無法使用 Smart Entry 車門啓閉系統 & Push Start 引擎啓閉系統來將車門開鎖。此時，請使用遙控器或機械式鑰匙來使車門上鎖或開鎖。
- 油電複合動力系統在 12 V 電瓶重新充電後第一次可能無法正常啓動，但第二次後即可正常啓動。這並非故障。
- 車輛會記憶 POWER 開關模式。當接回 12 V 電瓶時，系統將會回到 12 V 電瓶沒電前的模式。在拆開 12 V 電瓶前，請關閉 POWER 開關。如果您無法確認 12 V 電瓶拆開前的 POWER 開關模式，當 12 V 電瓶接回時請小心注意。

### ■ 當更換 12 V 電瓶時

- 請使用符合歐洲規範的電瓶。
- 使用與之前的 12 V 有相同外殼尺寸 (LN1)、20 小時放電率容量 (20HR) 等效 (45Ah) 或更高、相同冷啓動電流 (CCA) 等效 (285A) 或更高的 12 V 電瓶。
  - 若尺寸不同，有可能會無法確實固定 12 V 電瓶。
  - 若 20 小時電容量過低，即使是短時間不使用車輛，12 V 電瓶也可能會沒電而使油電複合動力系統無法啓動。
- 使用通風型電池
- 使用有握把的 12 V 電瓶，若 12 V 電瓶沒有握把可以使用，會增加拆裝的難度。
- 拆下 12 V 電瓶樁頭時

- 更換後，請將以下項目確實固定至 12 V 電瓶。
  - 使用更換電瓶前固定於 12 V 電瓶上的排氣軟管，同時確認軟管有確實固連接至車上的孔洞位置。
  - 請使用交換用 12 V 電瓶隨附的排氣軟管塞，或舊電瓶上的軟管塞（視欲更換的 12 V 電瓶而定，可能需要將排氣孔塞住）。

詳情請洽詢 Toyota 保養廠。

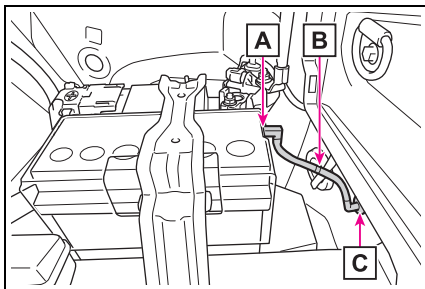

- A** 排氣孔
- B** 排氣軟管
- C** 車內排氣孔洞

### 警告

#### ■ 拆開電瓶樁頭時

務必先拆卸負極 (-) 樁頭。若正極 (+) 樁頭拆卸後接觸到周圍區域的金屬，將可能產生火花，導致火災，也可能導致觸電及死亡或嚴重傷害。

#### ■ 避免 12 V 電瓶起火或爆炸

遵守下列注意事項，以避免意外引燃可能從 12 V 電瓶散發出的易燃氣體：

- 確認每條跨接電纜線連接在正確的電極樁頭且未意外誤觸任何其他部位。

- 不可讓已連接電瓶「+」極樁頭的跨接電纜線另一端與其他任何零件或金屬表面（例如：支架或未塗裝的金屬）接觸。
- 不可讓跨接電纜線的「+」和「-」固定夾相互碰觸到。
- 不可在 12 V 電瓶附近吸煙、使用打火機或產生火燄。

#### ■ 12 V 電瓶注意事項

12 V 電瓶內含有毒性及腐蝕性電解液，其相關零件含有鉛及鉛化合物。處理 12 V 電瓶時應遵守下列注意事項：

- 處理 12 伏特電瓶時，應配戴安全眼鏡並小心避免電解液接觸皮膚、衣物或車身。
- 不可翻倒 12 V 電瓶。
- 在被電解液潑濺到皮膚或眼睛時，立即以清水沖洗患部並立即就醫。  
在得到醫療照顧前，以海棉或毛巾沾水後覆蓋被潑濺部位。
- 處理 12 V 電瓶的支架、電極樁頭或電瓶其他相關零件後應立即洗手。
- 不可讓兒童靠近 12 V 電瓶。

#### ■ 12 V 電瓶充電後

請盡快將愛車送至 Toyota 保養廠檢查 12 V 電瓶。

如果 12 V 電瓶已經老化，繼續使用可能會使 12 V 電瓶散發出有害乘客健康的惡臭氣體。

#### ■ 當更換 12 V 電瓶時

- 12 V 電瓶的更換，請洽 Toyota 保養廠。



### 警告

- 更換後，請將排氣軟管和排氣孔塞確實固定至替換用 12 V 電瓶上的排氣孔。如未確實安裝，氫氣可能會跑進車內空間，可能會造成氣體引燃及爆炸的危險。



### 注意

#### ■ 使用跨接電纜線時

連接跨接線時，應注意勿與冷卻風扇或皮帶糾纏等。

#### ■ 連接跨接電纜線時

確保將跨接電纜線連接到指定的樁頭和連接點。否則可能會對電子裝置產生不利影響或使其損壞。

#### ■ 避免損傷車輛

跨接起動專用端子使用於緊急時，由其他車輛來將 12 V 電瓶充電用。它不能使用於跨接起動其他車輛。

## 如果車輛過熱

下列情況可能表示車輛過熱。

- 引擎冷卻液溫度表 ( → P. 65, 69) 進入紅色區域或發現油電複合動力系統動力不足 ( 例如：車速無法增加 )。
- 「Engine Coolant Temp High Stop in a Safe Place See Owner's Manual ( 引擎溫度過高，請在安全地方停車，請參閱車主手冊 )」或「Hybrid System Overheated Output Power Reduced ( 油電複合動力系統過熱，請在安全地方停車，請參閱車主手冊 )」顯示在多功能資訊顯示幕上。
- 蒸汽自引擎蓋底下竄出。

## 修正程序

- 若引擎冷卻液溫度表指針進入紅色區域或多功能資訊顯示幕顯示「引擎溫度過高，請在安全地方停車，請參閱車主手冊」
  - 1 將車輛停放在安全地點，並關閉空調系統，然後將油電複合動力系統熄火。
  - 2 如果您看見蒸汽：
    - 待蒸汽消退後，小心地掀開引擎蓋。
    - 如果未看見蒸汽竄出：
      - 小心地掀開引擎蓋。
  - 3 在油電複合動力系統冷卻至相當程度後，檢查管路及散熱器芯 ( 水箱 ) 是否有洩漏。



如果有大量冷卻液洩漏，請立即聯絡 Toyota 保養廠。

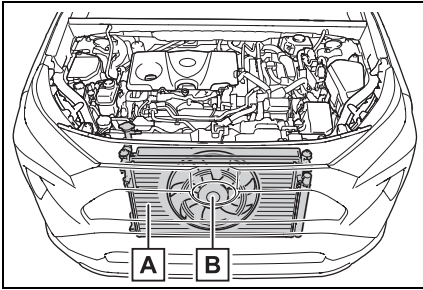

**A** 水箱

**B** 冷卻風扇

4 若液面在副水箱的「FULL」與「LOW」之間，表示有足夠的冷卻液。

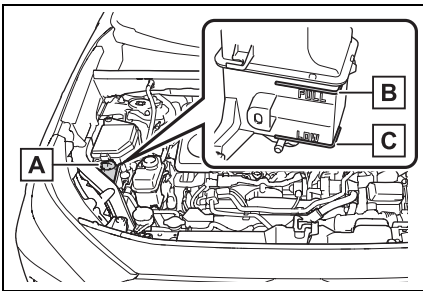

**A** 副水箱

**B** 「FULL」(上限)刻線

**C** 「LOW」(下限)刻線

5 視需要添加冷卻液。

在緊急情況下，如果沒有引擎冷卻液可用，則用清水代替。

如果在緊急情況下加了水，請於附近 Toyota 保養廠檢查您的車輛。

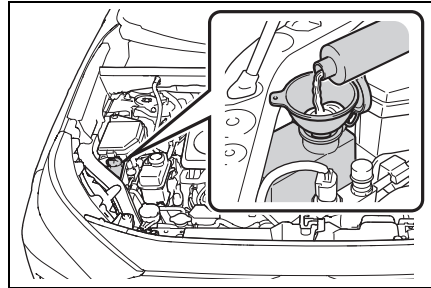

6 啟動油電複合動力系統並開啓空調系統以檢查水箱冷卻風扇作動，並檢查水箱或水管是否洩漏冷卻液。

在冷車啟動後，一旦開啓空調系統，風扇會立即運轉。藉由風扇聲音與空氣流動來確定風扇是否有運轉。如果難以檢查，可反覆開啓及關閉空調系統（在極低的溫度下，風扇可能不會運轉）。

7 若風扇沒有作動：

立即關閉油電複合動力系統並請與 Toyota 保養廠聯絡。

如果風扇正在運轉：

請將愛車開至最近的 Toyota 保養廠檢查。

8 檢查「Engine Coolant Temp High Stop in a Safe Place See Owner's Manual」是否顯示在多功能資訊顯示幕上。

如果訊息不會消失：關閉油電複合動力系統並與 Toyota 保養廠聯絡。

如果訊息不顯示：請將愛車開至最近的 Toyota 保養廠檢查。

■ 如果「Hybrid System Overheated Output Power Reduced」顯示在多功能資訊顯示幕上

- 1 將車輛停放於安全地點。
- 2 關閉油電複合動力系統並小心掀開引擎蓋。
- 3 在油電複合動力系統冷卻後，檢查管路及散熱器芯（水箱）是否有洩漏。

如果有大量冷卻液洩漏，請立即聯絡 Toyota 保養廠。

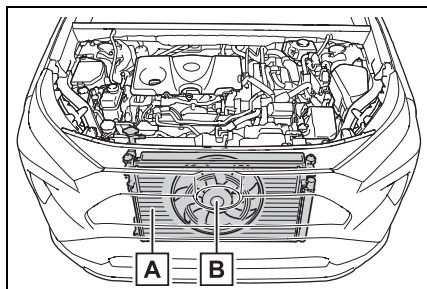

- A** 水箱  
**B** 冷卻風扇

- 4 若液面在副水箱的「FULL」與「LOW」之間，表示有足夠的冷卻液。

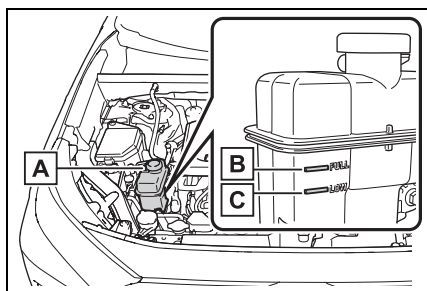

- A** 副水箱  
**B** 「FULL」（上限）刻度線  
**C** 「LOW」（下限）刻度線

- 5 視需要添加冷卻液。

在緊急時如果無動力控制單元冷卻液可用，則可用清水來代替。

如果在緊急情況下加了水，請於附近 Toyota 保養廠檢查您的車輛。

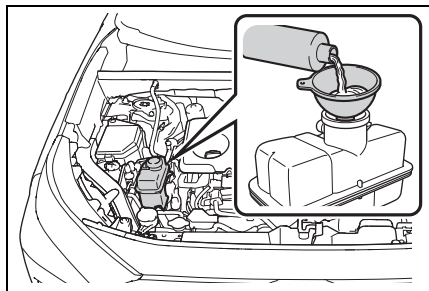

- 6 停止油電複合動力系統並且等待 5 分鐘以上，再次啓動油電複合動力系統並確認多功能資訊顯示幕是否仍有顯示警示訊息。

如果訊息不會消失：關閉油電複合動力系統並與 Toyota 保養廠聯絡。如果訊息不顯示：油電複合動力系統溫度已下降，車輛可能可以正常行駛。

然而，若訊息仍頻繁的顯示，請與 Toyota 保養廠聯絡。

### 警告

#### ■ 當檢查車輛引擎蓋底下時

請遵守下列注意事項。  
否則，則可能導致嚴重傷害（例如：燙傷）。

- 如果引擎蓋底下可看見蒸汽竄出，不可掀開引擎蓋直到蒸汽消失為止。引擎室可能會非常燙。
- 油電複合動力系統關閉後，確認「READY」指示燈已熄滅。  
在油電複合動力系統作用時汽油引擎可能會自動啟動，或者冷卻風扇可能會在汽油引擎熄火時突然作動。切勿觸摸或靠近轉動元件（如風扇），否則會導致手指或衣服（尤其領帶、圍巾或頭巾）被捲入，造成嚴重傷害。
- 在油電複合動力系統及水箱高溫時，不可打開冷卻液副水箱蓋。  
高溫蒸氣或冷卻液可能會噴出。

### 注意

#### ■ 當添加引擎/動力控制單元冷卻液時

在油電複合動力系統充分冷卻後慢慢添加冷卻液。高溫時添加油電複合動力系統冷卻液太快會對油電複合動力系統造成損害。

#### ■ 避免冷卻系統損壞

請遵守下列注意事項：

- 避免冷卻物被雜質污染（如沙子或塵土）。
- 不可使用市售的冷卻液添加劑。

## 如果車輛陷住

如果車輛因輪胎打滑、陷入泥濘、砂或積雪中，請執行下列程序：

### 復原程序

- 1 關閉油電複合動力系統。設定駐車煞車並將排檔桿排入 P 檔位。
- 2 清除陷入輪胎周圍的泥、砂或雪。
- 3 放置木材、石塊或其他可增加輪胎磨擦力的材料在輪胎下方以協助脫困。
- 4 重新啟動油電複合動力系統。
- 5 將排檔桿排入 D 或 R 檔位並釋放駐車煞車。然後，小心地踩下油門踏板。

#### ■ 當車輛不易脫困時

按下  來關閉 TRC。（→ P. 215）

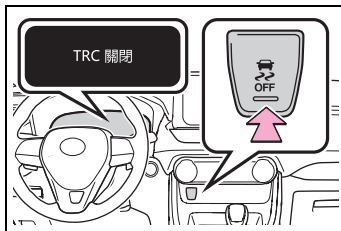

**警告****■ 當試圖使陷住的車輛脫困時**

如果以前後推動方式脫困時，請注意四周環境，確認不會撞及其他車輛、物體或人員。車輛脫困時可能突然向前或向後衝出。要特別小心。

**■ 操作排檔桿時**

請小心不可在踩油門踏板時，移動排檔桿來變換檔位。

否則，可能會造成突然急遽加速，進而導致意外事故並造成死亡或嚴重傷害。

**注意****■ 避免損壞變速箱及其他零組件**

- 避免輪胎打滑和將油門踏板踩下超過所需。
- 如果經嘗試這些程序車輛仍無法脫困，則可能須要拖吊才能脫困。

**9-1. 規格**

保養資料 ( 燃油、油位  
等)..... 360

燃油資訊 ..... 369

**9-2. 個人化**

個人化功能 ..... 369

**9-3. 初始化**

初始化項目 ..... 380

## 保養資料 ( 燃油、油位等 )

## 尺寸

全長 *1		4,600 mm
全寬 *1		1,855 mm
全高 *1		1,685 mm *2
軸距 *1		2,690 mm
輪距 *1	前	1,605 mm *2
	後	1,625 mm *2

\*1 : 車輛未裝載時

\*2 : 輪胎規格非 235/55R19

## 車輛識別

### ■ 車輛識別號碼

車輛識別號碼 (VIN) 是您愛車的合法識別號碼。這是您的豐田汽車最主要的辨認號碼。是用來註冊登記您的車輛所有權。

在部份的車型中，此號碼在儀表板的左上側。

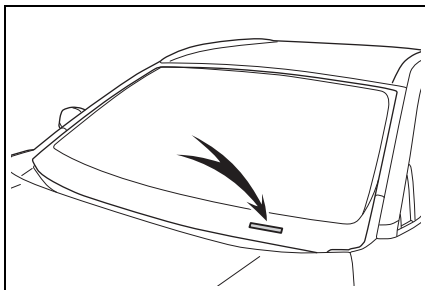

此號碼也打在前乘客座椅下方。

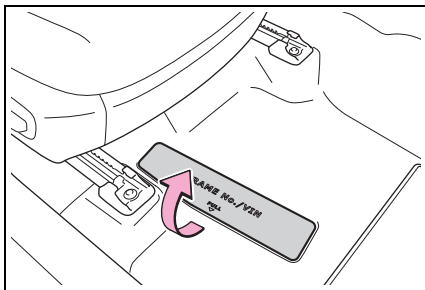

號碼在製造廠商的標籤。

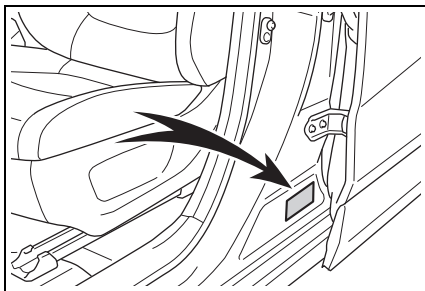

### ■ 引擎號碼

如圖所示，引擎號碼是打在汽缸體上。



## 引擎

型號	A25A-FXS
型式	直列 4 缸、4 行程、汽油引擎
缸徑和行程	87.5 x 103.4 mm
排汽量	2,487 cm <sup>3</sup>
汽門間隙	自動調整

## 燃油

燃油種類	限用無鉛汽油
研究辛烷值	92 或更高
油箱容量 (參考)	55 公升

## 電動馬達 ( 驅動馬達 )

## ▶ 前

型式	永久磁鐵同步馬達
最大輸出	88 kW
最大扭力	202 N•m (20.6 kgf•m, 149 ft•lbf)

## ▶ 後 (4WD 車型)

型式	永久磁鐵同步馬達
最大輸出	40 kW
最大扭力	121 N•m (12.3 kgf•m, 89.2 ft•lbf)



## 油電複合動力電池 ( 驅動電池 )

型式	鎳氫電池
電壓	7.2 V/ 模組
容量	6.5 Ah (3 小時)
數量	34 模組
總電壓	244.8 V

## 潤滑系統

### ■ 機油量 ( 洩放及添加 [ 參考\* ])

含濾清器	4.3 公升
不含更換濾清器	4 公升

\*: 更換引擎機油時，上述機油量僅供參考。實際添加引擎機油時，確認油位介於上下限標記之間。將引擎暖機後熄火並等待約 5 分鐘，然後再用機油油尺檢查機油量。

### ■ 選擇引擎機油

您的愛車使用「Toyota 正廠機油」。請使用 Toyota 認可的「Toyota 正廠機油」或符合下述等級和黏度的同等級產品。

機油等級：

0W-16：

API 等級 SN 「Resource-Conserving」、SN PLUS 「Resource-Conserving」、SP 「Resource-Conserving」或 ILSAC GF-6B 複級引擎機油

0W-20、5W-20、5W-30 和 10W-30：

API 等級 SL 「Energy-Conserving」、SM 「Energy-Conserving」、SN 「Resource-Conserving」、SN PLUS 「Resource-Conserving」、SP 「Resource-Conserving」或 ILSAC GF-6A 複級引擎機油

建議機油黏度 (SAE)：

在極低氣溫時，如果您使用 SAE 10W-30 或更高黏度的機油，引擎啟動可能會變得較困難，因此為了確保車輛更節能、環保並且保護引擎性能，建議使用 Toyota 正廠認可的 SAE 0W-20 引擎機油。

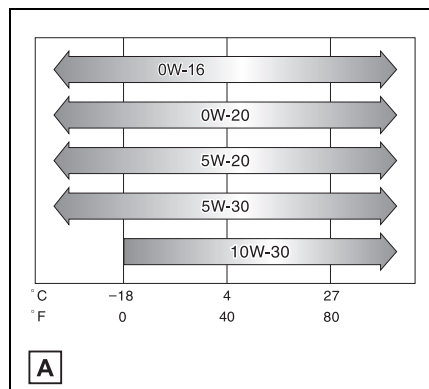

**A** 下次更換機油前預期的氣溫範圍

機油黏度 (在此是以 0W-20 作為解說範例)：

- 在 0W-20 中的 0W 部分是代表機油適合低溫啟動的特性。機油有較低的 W 值讓車輛在冷天較易啟動。
- 在 0W-20 中的 20 部分是代表機油在高溫時機油的黏度特性。有較高黏度 (數值較高) 的機油可能較適合高速行駛或有嚴苛裝載需求的車輛。

如何閱讀機油容器標籤：

部分機油容器上有一個或兩個 API 機油檢定標誌，皆可協助您選擇適當的機油。

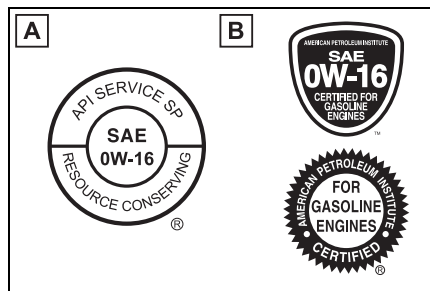

#### **A** API 服務標誌

上半部：「API SERVICE SP」表示以美國石油協會 (API) 分類的機油品質。  
中央部分：「SAE 0W-20」代表 SAE 黏度等級。  
下半部：「Resource-Conserving」表示此機油具備燃油節省能力。

#### **B** ILSAC 認證標誌

國際潤滑劑標準及認證委員會 (ILSAC) 認證的標誌位於容器前方。

## 冷卻系統

容量 *1	汽油引擎	6.0 公升 *2 6.1 公升 *3
	動力控制單元	1.6 L
冷卻液種類	使用下列其中一種： ・「Toyota 超長效型冷卻液」 ・同等級的高品質乙烯乙二醇、無矽酸鹽、無胺類、無亞硝酸鹽及無硼酸鹽，並且具有長效複合型有機酸技術的冷卻液。 不可只使用普通的清水。	

\*1: 此冷卻液容量為參考容量。

如果需要更換，請聯絡 Toyota 保養廠。

\*2: 未配備引擎機油冷卻器

\*3: 配備引擎機油冷卻器

## 點火系統 ( 火星塞 )

廠牌	DENSO FC16HR-Q8
間隙	0.8 mm



**注意**

### ■ 鈦電極火星塞

僅可使用鈦電極火星塞。不可調整火星塞間隙。

**空調系統 (冷媒)**

冷媒型式	R-134a
冷媒量 (g)	550 ± 30

**電器系統 (12 V 電瓶)**

在 20° C 比重讀數	1.25 或更高 如果比重低於標準值，電瓶需充電。	
充電率	快速充電	最大 15 A
	慢速充電	最大 5 A

**油電複合動力變速箱**

油量*	3.9 公升
油液種類	Toyota 正廠 ATF WS

\*: 油量為參考容量。  
如果需要更換，請聯絡 Toyota 保養廠。

 **注意**

**■ 油電複合系統變速箱油種類**

使用非「Toyota 正廠 ATF WS」變速箱油，可能會損壞您車輛的油電複合系統變速箱。

## 後差速器 ( 後電動馬達 ) (4WD 車型)

油量*	1.7 公升
油液種類	Toyota 正廠 ATF WS

\*: 油量為參考容量。  
 如果需要更換，請聯絡 Toyota 保養廠。

### 注意

#### ■ 變速箱油種類

使用非上述的變速箱油，可能導致排檔品質劣化異音，變速箱鎖定時伴隨震動，最終使您愛車的自排變速箱損壞。

## 煞車

踏板間隙*	129 mm
踏板自由間隙	1- 6 mm
油液種類	SAE J1703 或 FMVSS No. 116 DOT 3 SAE J1704 或 FMVSS No. 116 DOT 4

\*: 當油電複合動力系統作用時，以 300 N 的力量踩下時，最低的踏板間隙。

## 方向盤

自由間隙	小於 30 mm
------	----------

## 輪胎及輪圈

### ■ 全尺寸胎

#### ▶ 型式 A

輪胎尺寸	225/65R17 102H	
胎壓 ( 建議冷胎胎壓 )	前	230 kPa(2.3 kgf/cm <sup>2</sup> 或 bar , 33 psi)
	後	230 kPa(2.3 kgf/cm <sup>2</sup> 或 bar , 33 psi)
輪圈尺寸	17 x 7J	
車輪螺帽扭力	103 N•m (10.5 kgf•m, 76 ft•lbf)	

## ▶ 型式 B

輪胎尺寸		225/60R18 100H
胎壓 (建議冷胎胎壓)	前	230 kPa(2.3 kgf/cm <sup>2</sup> 或 bar , 33 psi)
	後	230 kPa(2.3 kgf/cm <sup>2</sup> 或 bar , 33 psi)
輪圈尺寸		18 x 7J
車輪螺帽扭力		103 N•m (10.5 kgf•m, 76 ft•lbf)

## ▶ 型式 C

輪胎尺寸		235/55R19 101V
胎壓 (建議冷胎胎壓)	前	230 kPa(2.3 kgf/cm <sup>2</sup> 或 bar , 33 psi)
	後	230 kPa(2.3 kgf/cm <sup>2</sup> 或 bar , 33 psi)
輪圈尺寸		19 x 7 1/2J
車輪螺帽扭力		103 N•m (10.5 kgf•m, 76 ft•lbf)

## 燈泡

燈泡	W	型式
前方向燈 (燈泡式)	21	A
後方向燈	21	A
倒車燈	16	B
車外迎賓燈 *	5	B

A : 楔型座燈泡 (琥珀色)

B : 楔型座燈泡 (透明)

\* : 若有此配備

## 燃油資訊

您的愛車僅限使用無鉛汽油。  
為達到最佳的引擎性能，請使用研究辛烷值 92 或更高的無鉛汽油。

### ■ 使用酒精汽油在汽油引擎中

Toyota 允許使用最多含有 10% 酒精成分的酒精汽油，請確認該酒精汽油有符合上述之研究辛烷值即可使用。

### ■ 如果引擎發生爆震

- 請聯絡 Toyota 保養廠。
- 在加速和上坡時，偶而可能會有短暫且輕微的爆震情況發生。這是正常現象無需擔心。

### 注意

#### ■ 燃油品質注意事項







- 不可使用不適當的燃油。如果使用不適當的燃油，引擎可能會損壞。
- 不可使用含有例如：錳、鐵或鉛的金屬添加劑汽油，否則，可能造成引擎或廢氣排放系統損壞。
- 不可添加含有金屬的燃油添加劑。
- 不可使用以 E85 或 E100 等名稱出售的生物乙醇燃料和含有大量乙醇的燃料。使用這些燃料會損壞車輛的燃油系統。如有任何疑問，請洽詢 Toyota 保養廠。
- 不可使用甲醇混合汽油，如 M15、M85、M100。使用含有甲醇的汽油可能導致引擎損壞或故障。

## 個人化功能

您的車輛包含有可以依個人喜好而設定的各種電子系統。這些功能的設定可以透過多功能資訊顯示幕或於 Toyota 保養廠進行變更。

### 個人化車輛功能









#### ■ 藉由使用多功能資訊顯示幕變更 (未配備 12.3 吋顯示幕車型)

- 1 按下儀表控制開關上的  或 , 選擇 .
- 2 按下儀表控制開關上的  或  來選擇個人化項目。
- 3 切換此功能的開啓和關閉，按住  來切換到想要的設定。
- 4 如果項目有更詳細的功能設定，按住  顯示更詳細的個人化設定。

因每個執行詳細的功能設定方式有異。請參閱顯示幕上的建議內容。

要返回前一畫面或退出個人化設定模式時，按下  即可。

#### ■ 藉由使用多功能資訊顯示幕變更 (配備 12.3 吋顯示幕車型)

- 1 按住  使資訊顯示區域 (中央) 顯示游標。
- 2 按下儀表控制開關上的  或 , 選擇  後再按下 .
- 3 按下儀表控制開關上的  或  來選擇個人化項目。
- 4 切換此功能的開啓和關閉，按住  來切換到想要的設定。

- 5 如果項目有更詳細的功能設定，  
按住  顯示更詳細的個人化設定。

因每個執行詳細的功能設定方式有異。  
請參閱顯示幕上的建議內容。

要返回前一畫面或退出個人化設定模式時，按下  即可。

#### ■ 使用多功能資訊顯示幕執行個人化設定時

將車輛停在安全的地方，使用駐車煞車且排檔桿排至 P 檔位。此外，為避免 12V 電瓶沒電，當實施個人化功能時，請讓油電複合動力系統作用著。

#### 警告

##### ■ 個人化期間

個人化期間如需要讓油電複合動力系統作用，請先確定車輛是停放在通風良好的地方。在密閉區域（例如：車庫），排放的廢氣 (CO) 可能會聚集及進入車內。這可能會導致死亡或嚴重危害身體健康。

#### 注意

##### ■ 個人化期間

為防止 12 V 電瓶過度放電，在實施個人化功能時，請先確定油電複合動力系統已作用。

## 個人化功能

某些功能被個人化的同時，其他功能的設定也會隨著改變。詳情請聯絡 Toyota 保養廠。

**A** 設定可用多功能資訊顯示幕來變更。

**B** 設定需請 Toyota 保養廠來變更。

符號的定義：O = 可行，- = 不可行

#### ■ 警報 \*1 (→ P. 56)

功能	出廠設定	個人化設定	<b>A</b>	<b>B</b>
當車窗開啓時侵入感知器的靈敏度調整 *1	標準	低	-	O
當車門使用機械式鑰匙開鎖時警報取消	OFF	ON	-	O

\*1: 若有此配備



■ 量表、儀表和多功能資訊顯示幕 ( 配備 4.2 吋顯示幕車型 ) ( → P. 65, 74 )

功能 *1	出廠設定	個人化設定	A	B
時鐘 ( 時間調整 )	—	—	○	—
時鐘 ( 顯示類型 )	12 小時制	24 小時制	○	—
語言	英文	除了英文	○	—
單位	L/100 km	km/L	○	—
EV 指示燈	ON	OFF	○	—
ECO Guidance (ECO 油門踏板引導)	ON	OFF	○	—
Fuel Economy ( 燃料經濟性 )	總平均油耗	旅程平均油耗	○	—
		油箱平均油耗		
音響系統連結顯示 *2	ON	OFF	○	—
能源監視器	ON	OFF	○	—
4WD 系統顯示 *3	ON	OFF	○	—
行車資訊型式	計程表	總值	○	—
行車資訊項目 ( 第一個項目 )	距離	平均速度	○	—
		總時間		
行車資訊項目 ( 第二個項目 )	總時間	平均速度	○	—
		距離		
Trip Summary ( 行程摘要 )	ECO SCORE (ECO 分數)	Drive Info ( 行駛資訊 )	○	—
彈出式顯示 *2	ON	OFF	○	—
關閉多功能資訊顯示幕	OFF	ON	○	—
便利服務 ( 建議功能 )	ON	ON ( 車輛停止時 )	—	○
		OFF		

\*1: 關於各項功能的細節 : → P. 80

\*2: 若有此配備

\*3: 4WD 車型

■ 量表、儀表和多功能資訊顯示幕 ( 配備 12.3 吋顯示幕車型 ) ( → P. 69, 82 )

功能 *1	出廠設定	個人化設定	A	B
語言	英文	除了英文	○	—
單位	L/100 km	km/L	○	—
儀表類型			○	—
				
儀表風格	智慧	簡約	○	—
		複雜		
		運動		
轉速表顯示 *2	油電複合動力系統指示器	速率表	○	—
EV 指示燈	ON	OFF	○	—
Fuel Economy ( 燃料經濟性 )	重設後平均油耗	啓動後平均油耗	○	—
ECO Guidance (ECO 油門踏板引導)	ON	OFF	○	—
行車資訊項目 ( 頂行 ) *3	距離	平均速度	○	—
		總時間		
行車資訊項目 ( 底行 ) *3	平均速度	平均速度	○	—
		距離		
旅程 A 資訊項目 ( 頂行 ) *3	距離	平均速度	○	—
		總時間		
旅程 A 資訊項目 ( 底行 ) *3	平均速度	總時間	○	—
		距離		
旅程 B 資訊項目 ( 頂行 ) *3	距離	平均速度	○	—
		總時間		
旅程 B 資訊項目 ( 底行 ) *3	平均速度	總時間	○	—
		距離		
彈出式顯示	ON	OFF	○	—
調整儀表亮度	標準	自行設定	○	—

功能 <sup>*1</sup>	出廠設定	個人化設定	A	B
便利服務 (建議功能)	ON	ON (車輛停止時)	-	O
		OFF		

\*1: 關於各項功能的細節：→ P. 87

\*2: 根據目前選擇的儀表類型，設定可能不會改變

\*3: 頂行和底行不能顯示相同的項目

### ■ 車門鎖 (→ P. 97,348)

功能	出廠設定	個人化設定	A	B
使用機械式鑰匙開鎖	所有車門以一個步驟開鎖	駕駛座車門以一個步驟開鎖，其餘車門以兩個步驟開鎖	-	O
車速連結車門上鎖功能	ON	OFF	-	O
排檔桿連動車門上鎖功能 <sup>*</sup>	OFF	ON	-	O
排檔桿連動車門開鎖功能 <sup>*</sup>	OFF	ON	-	O
駕駛座車門連結車門開鎖功能	OFF	ON	-	O

\*: 僅油電複合動力車輛可更改

### ■ 後座提醒功能 (→ P. 99)

功能	出廠設定	個人化設定	A	B
後座提醒功能	ON	OFF	O	-

■ Smart Entry 車門啓閉系統 & Push Start 引擎啓閉系統和遙控器  
( → P. 96, 113)

功能	出廠設定	個人化設定	A	B
操作信號 ( 緊急警示燈 ) *	ON	OFF	–	○
操作蜂鳴器音量 *	5	OFF	–	○
		1 至 7		
如果車門開鎖後沒有立即開啓，在啓動車門自動上鎖功能前所經過的時間	30 秒鐘	60 秒鐘	–	○
		120 秒鐘		
車門開啓警告蜂鳴器 ( 車輛上鎖時 )	ON	OFF	–	○

\*: 某些車型

■ Smart Entry 車門啓閉系統 & Push Start 引擎啓閉系統 ( → P. 113)

功能	出廠設定	個人化設定	A	B
Smart Entry 車門啓閉系統 & Push Start 引擎啓閉系統	ON	OFF	–	○
智慧型車門開鎖	所有車門	駕駛座車門	–	○
連續車門上鎖作動的次數	2 次	想要的次數	–	○
在握住駕駛座的車門外把手時，開鎖所有車門之前所經過的時間 *	OFF	1.5 秒鐘	–	○
		2 秒鐘		
		2.5 秒鐘		

\*: 當智慧型車門鎖設定為駕駛座車門時，可變更此設定。

### ■ 遙控器 (→ P. 96)

功能	出廠設定	個人化設定	A	B
遙控器	ON	OFF	-	○
開鎖操作	所有車門以一個步驟開鎖	駕駛座車門以一個步驟開鎖，其餘車門以兩個步驟開鎖	-	○
將車門上鎖時，啓用遙控器上  按鈕 (→ P. 105)* <sup>1</sup>	OFF	ON( 所有車門開鎖 )	-	○
		ON( 僅尾門開鎖 )		

\*1: 若有此配備

### ■ 電動尾門\*<sup>1</sup> (→ P. 102)

功能	出廠設定	個人化設定	A	B
電動尾門操作	ON	OFF	○	-
從儀表板上操作	按住	快按一次	-	○
使用遙控器上  來操作	按住	快按一次	-	○
		按兩次		
		OFF		
操作蜂鳴器音量	3	1	○	-
		2		
電動尾門作動期間操作蜂鳴器* <sup>2</sup>	OFF	ON	-	○
開啓角度	5	1 至 4	○	-
		使用者設定* <sup>3</sup>		
按下開啓器按鈕，電動尾門開啓操作	ON	OFF	-	○
尾門關閉輔助	ON	OFF	-	○
足踢感知器* <sup>1</sup>	ON	OFF	○	○
足踢操作蜂鳴器* <sup>1</sup>	ON	OFF	-	○

\*1: 若有此配備

\*2: 操作電動尾門時，操作蜂鳴器不可被關掉。

\*3: 開啓位置是藉由電動尾門開關設定。(→ P. 113)

### ■ 駕駛位置記憶\* (→ P. 121)

功能	出廠設定	個人化設定	A	B
防止頭枕和車頂棚接觸的功能 (當移動至記憶位置)	ON	OFF	-	O

\*: 若有此配備

### ■ 車外後視鏡 (→ P. 127)

功能	出廠設定	個人化設定	A	B
自動收摺與展開操作*	連動至車門上鎖 / 開鎖	OFF	-	O
		連結至 POWER 開關的操作		

\*: 若有此配備

### ■ 電動窗和全景式天窗\* (→ P. 129, 131)

功能	出廠設定	個人化設定	A	B
鑰匙連結操作 (開啓)	OFF	ON	-	O
鑰匙連結操作 (關閉)	OFF	ON	-	O
遙控器連結操作 (開啓)	OFF	ON	-	O
遙控器連結操作 (關閉)	OFF	ON	-	O
遙控器連接操作信號 (蜂鳴器)	ON	OFF	-	O
電動窗開啓警告功能	ON	OFF	-	O
滑動天窗開啓警示功能	ON	OFF	-	O

\*: 若有此配備

### ■ 燈光 ( → P. 160)

功能	出廠設定	個人化設定	A	B
燈光提醒蜂鳴器	ON	OFF	-	○

### ■ 自動燈光控制系統 ( → P. 160)

功能	出廠設定	個人化設定	A	B
燈光感知器敏感度	標準	較亮	-	○
		亮		
		暗		
		較暗		
自動燈光關閉系統*	連結駕駛座車門	連結 POWER 開關的操作	-	○
頭燈自動亮起前經過的時間*	標準	長	-	○
車外迎賓燈關閉前經過的時間 ( 頭燈延遲關閉功能)*	30 秒鐘	60 秒鐘	-	○
		90 秒鐘		
		120 秒鐘		

\*: 若有此配備

### ■ 後窗雨刷 ( → P. 168)

功能	出廠設定	個人化設定	A	B
尾門開啓連結後窗雨刷停止功能	OFF	ON	-	○
噴水器連結後窗雨刷操作	ON	OFF	-	○
檔位連結後窗雨刷操作 ( → P. 169)	按一下	OFF	-	○
		連續		

### ■ PCS 預警式防護系統 ( → P. 176)

功能	個人化設定	A	B
PCS 預警式防護系統 *	ON、OFF	○	—
調整警示時機	遠、中、近	○	—

\*: 每次打開電源開關時，系統都會自動開啓。

### ■ LTA 車道循跡輔助系統 ( → P. 186)

功能	個人化設定	A	B
車道循跡輔助功能	ON、OFF	○	—
警示敏感度	高、標準	○	—
車輛搖晃警示功能	ON、OFF	○	—
車輛搖晃警示靈敏度	高、標準、低	○	—

### ■ BSM 盲點偵測警示系統 ( → P. 206)

功能	出廠設定	個人化設定	A	B
BSM 盲點偵測警示系統	ON	OFF	○	—
車外後視鏡指示燈亮度	較亮	變暗	○	—
車輛接近的警報時機 ( 敏感度 )	適中	早	○	—
		晚		
		僅車輛在盲點時		



## ■ 自動空調系統 ( → P. 228)

功能	出廠設定	個人化設定	A	B
車外空氣和車內空氣再循環模式的切換連結到「AUTO」開關操作	ON	OFF	-	○
A/C 自動開關操作	ON	OFF	-	○
當停車時切換至車外空氣循環*	ON	OFF	-	○

\*: 若有此配備

## ■ 照明 ( → P. 236)

功能	出廠設定	個人化設定	A	B
室內燈熄滅前所經過的時間	15 秒鐘	OFF	-	○
		7.5 秒鐘		
		30 秒鐘		
POWER 開關切換至 OFF 後作用	ON	OFF	-	○
車門開鎖時作用	ON	OFF	-	○
攜帶智慧型鑰匙接近車輛時作用*1	ON	OFF	-	○
足部照明燈*2	ON	OFF	-	○

\*1: 配備 Smart Entry 車門啓閉系統 & Push Start 引擎啓閉系統車型

\*2: 若有此配備

## ■ 車輛個人化

- 當「車速感應自動上鎖」與「排出 P 檔位自動上鎖」都開啓時，車門鎖操作如下：
  - 如果車輛起步時所有車門已上鎖，則車速感應自動上鎖功能就不會作動。
  - 如果車輛起步時有任一車門未上鎖，則車速感應自動上鎖功能將會作動。
  - 排檔桿排出 P 檔位時，所有車門將會上鎖。
- 當 Smart Entry 車門啓閉系統和 Push Start 引擎啓閉系統關閉時，將無法個人化設定「選擇要開鎖的車門」。
- 當車門在開鎖後未開啓且自動車門上鎖功能作動時，信號將依「作用蜂鳴器音量」(若有此配備)與「作用的信號」(緊急閃爍器)功能設定產生。

## 初始化項目

在電瓶重新連接或車輛維修後，下列項目必須實施初始化，以使系統正常運作。

### 初始化清單

項目	何時需要初始化	參閱
電動尾門	<ul style="list-style-type: none"> <li>· 重新連接或更換 12 V 電瓶後</li> <li>· 更換保險絲後</li> </ul>	P. 102
電動窗		P. 129
全景式天窗*		P. 131
TPMS 胎壓偵測警示系統	<ul style="list-style-type: none"> <li>· 當輪胎調位時</li> <li>· 更換輪胎時</li> <li>· 登錄 ID 碼後</li> </ul>	P. 288

\*: 若有此配備

## 索引

如果 ... 怎麼辦 ( 緊急狀況理處理 )....	382
認證 .....	384

## 如果 ... 怎麼辦 ( 緊急狀況處理 )

如果有問題，在連絡 Toyota 保養廠之前，請先檢查下列項目。

### 車門無法上鎖、開鎖、開啓或關閉



#### 遺失鑰匙

- 如果遺失鑰匙或機械式鑰匙，新的正廠鑰匙或機械式鑰匙可請 Toyota 保養廠為您複製。( → P. 347)
- 如果智慧型鑰匙遺失，則車輛失竊的風險會增加。請立即聯絡 Toyota 保養廠。( → P. 347)



#### 車門無法上鎖或開鎖

- 智慧型鑰匙的電池較弱或耗盡？( → P. 303)
- POWER 開關在 ON 模式？當上鎖車門時，關閉 POWER 開關。( → P. 148)
- 智慧型鑰匙是否在車內？車門上鎖時，確定智慧型鑰匙已隨身攜帶。
- 由於無線電波條件，功能可能無法正常作動。( → P. 115)



#### 後車門無法開啓

- 是否設定兒童安全鎖？後車門兒童安全鎖被設定時，該車門無法自車內開啓。從車外開啓後車門，然後解除兒童安全鎖。( → P. 101)

### 如果您認為有些狀況異常



#### 油電複合動力系統無法啓動

- 在按下 POWER 開關的同時是否完全踩下煞車踏板？( → P. 146)
- 排檔桿是否在 P 檔位？( → P. 146)
- 智慧型鑰匙是否在車內可偵測到的地方？( → P. 114)
- 智慧型鑰匙的電池較弱或耗盡？此時，油電複合動力系統可用暫時的方法來啓動。( → P. 349)
- 12 V 電瓶是否沒電？( → P. 350)



#### 即使已踩下煞車踏板，排檔桿也無法排出 P 檔位

- POWER 開關在 ON 模式？如果已踩下煞車且 POWER 開關切換到 ON，排檔桿仍無法排出。( → P. 153)



車窗無法藉由操作電動窗開關來開啓或關閉

- 是否按下車窗鎖定開關？  
如果按下車窗鎖定開關，則僅駕駛座電動窗可以操作。  
(→ P. 131)



POWER 開關自動關閉

- 如果車輛停留在 ACC 或 ON(油電複合動力系統未作用) 模式一段時間，則自動 POWER 關閉功能將會作動。(→ P. 149)



行駛時蜂鳴器響起

- 安全帶提示燈閃爍  
駕駛及前乘客是否繫妥安全帶？  
(→ P. 330)
- 駐車煞車指示燈亮起  
駐車煞車是否已釋放？(→ P. 155)  
視狀況而定，其他類型警告蜂鳴器也可能會響起。(→ P. 326, 333)



警報作動且喇叭響起 (若有此配備)

- 在設定警報期間，有任何人在車內開啓車門？  
感知器偵測到他且發出警報。  
(→ P. 56)

要停止警報，請將 POWER 開關切換至 ON 或啓動油電複合動力系統。



當離開車輛時警告蜂鳴器響起

- 是否有訊息顯示在多功能資訊顯示幕上？  
檢視顯示在多功能資訊顯示幕上的訊息。(→ P. 333)



警示燈亮起或警示訊息顯示

- 警示燈亮起或警示訊息顯示時，請參閱→ P. 326, 333。

## 當發生問題



如果輪胎洩氣

- 將車輛停在安全的地方並以緊急補胎包修復輪胎。(→ P. 336)



車輛陷住

- 車輛陷在泥、污或雪中的嘗試脫困程序。(→ P. 357)

## 晶片防盜系統

低功率射頻器材技術規範：

(3.8.2項)

取得審驗證明之低功率射頻器材，非經核准，公司、商號或使用者均不得擅自變更頻率、加大功率或變更原設計之特性及功能。低功率射頻器材之使用不得影響飛航安全及干擾合法通信；經發現有干擾現象時，應立即停用，並改善至無干擾時方得繼續使用。

前述合法通信，指依電信管理法規定作業之無線電通信。低功率射頻器材須忍受合法通信或工業、科學及醫療用電波輻射性電機設備之干擾。

## Smart Entry 車門啟閉系統 & Push Start 引擎啟閉系統

低功率射頻器材技術規範：

(3.8.2項)

取得審驗證明之低功率射頻器材，非經核准，公司、商號或使用者均不得擅自變更頻率、加大功率或變更原設計之特性及功能。低功率射頻器材之使用不得影響飛航安全及干擾合法通信；經發現有干擾現象時，應立即停用，並改善至無干擾時方得繼續使用。

前述合法通信，指依電信管理法規定作業之無線電通信。低功率射頻器材須忍受合法通信或工業、科學及醫療用電波輻射性電機設備之干擾。

## 遙控器

低功率射頻器材技術規範：

(3.8.2項)

取得審驗證明之低功率射頻器材，非經核准，公司、商號或使用者均不得擅自變更頻率、加大功率或變更原設計之特性及功能。低功率射頻器材之使用不得影響飛航安全及干擾合法通信；經發現有干擾現象時，應立即停用，並改善至無干擾時方得繼續使用。

前述合法通信，指依電信管理法規定作業之無線電通信。低功率射頻器材須忍受合法通信或工業、科學及醫療用電波輻射性電機設備之干擾。

## 雷達感知器

低功率射頻器材技術規範：

(3.8.2項)

取得審驗證明之低功率射頻器材，非經核准，公司、商號或使用者均不得擅自變更頻率、加大功率或變更原設計之特性及功能。低功率射頻器材之使用不得影響飛航安全及干擾合法通信；經發現有干擾現象時，應立即停用，並改善至無干擾時方得繼續使用。

前述合法通信，指依電信管理法規定作業之無線電通信。低功率射頻器材須忍受合法通信或工業、科學及醫療用電波輻射性電機設備之干擾。

## TPMS 胎壓偵測警示系統

低功率射頻器材技術規範：

(3.8.2項)

取得審驗證明之低功率射頻器材，非經核准，公司、商號或使用者均不得擅自變更頻率、加大功率或變更原設計之特性及功能。低功率射頻器材之使用不得影響飛航安全及干擾合法通信；經發現有干擾現象時，應立即停用，並改善至無干擾時方得繼續使用。

前述合法通信，指依電信管理法規定作業之無線電通信。低功率射頻器材須忍受合法通信或工業、科學及醫療用電波輻射性電機設備之干擾。

## BSM 盲點偵測警示系統

低功率射頻器材技術規範：

(3.8.2項)

取得審驗證明之低功率射頻器材，非經核准，公司、商號或使用者均不得擅自變更頻率、加大功率或變更原設計之特性及功能。低功率射頻器材之使用不得影響飛航安全及干擾合法通信；經發現有干擾現象時，應立即停用，並改善至無干擾時方得繼續使用。

前述合法通信，指依電信管理法規定作業之無線電通信。低功率射頻器材須忍受合法通信或工業、科學及醫療用電波輻射性電機設備之干擾。

## 無線充電器

低功率射頻器材技術規範：

(3.8.2項)

取得審驗證明之低功率射頻器材，非經核准，公司、商號或使用者均不得擅自變更頻率、加大功率或變更原設計之特性及功能。低功率射頻器材之使用不得影響飛航安全及干擾合法通信；經發現有干擾現象時，應立即停用，並改善至無干擾時方得繼續使用。

前述合法通信，指依電信管理法規定作業之無線電通信。低功率射頻器材須忍受合法通信或工業、科學及醫療用電波輻射性電機設備之干擾。



## 加油站資訊

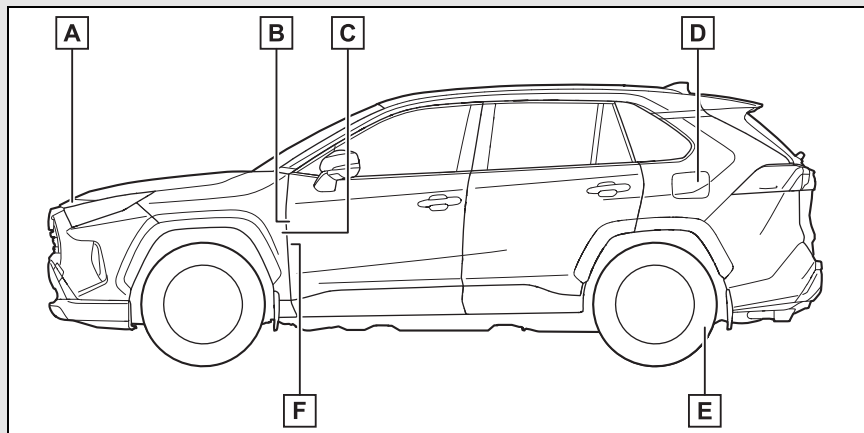

**A** 引擎蓋輔助閉鎖桿 ( → P. 272)

**B** 電動尾門開關\* ( → P. 105)

**C** 加油蓋開啓器開關 ( → P. 171)

**D** 加油蓋 ( → P. 171)

**E** 輪胎胎壓 ( → P. 367)

**F** 引擎蓋鎖定釋放桿 ( → P. 272)

\*: 配備電動尾門車型

油箱容量 ( 參考 )	55 公升	
燃油種類	限用無鉛汽油	P. 362
冷胎胎壓		P. 367
機油容量 ( 洩放及添加參考 )		P. 363
引擎機油種類		P. 364