

Caséta Wireless quick-start guide

In-wall switch

Welcome—and thank you for purchasing a Caséta Wireless in-wall switch. In order to control your lights from an app or remote, you'll need to replace an existing switch with a Caséta Wireless in-wall switch.

We hope you enjoy the convenience of Caséta Wireless!

Double your warranty

Love Caséta Wireless products? Have ideas for making them better? Tell us what you think and we'll extend your warranty by 1 year.

www.casetawireless.com/register



P/N 0301799 REV B

Contents supplied

In-wall switch (PD-6ANS)

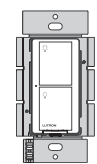

Wire connectors (5)



Tools you'll need

Flat-head screwdriver



Phillips-head screwdriver

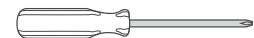

Jumper wire



Screws (2)



Pliers



Installing your switch

Installation for lights with one wall switch (single-pole)

1 Turn power off at circuit breaker!

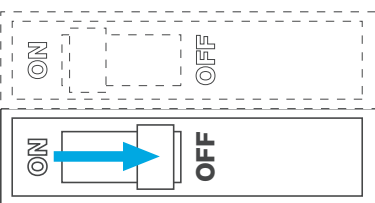

WARNING: SHOCK HAZARD
May result in serious injury or death. Turn off power at circuit breaker or fuse before installing.

Contractor note:

For wiring diagrams, please visit www.casetawireless.com/wiring

Important note:

Some lights have one wall switch, while others have two or more wall switches (such as stair lights, which have a switch at both the top and bottom of the stairs). We've included instructions for lights with one wall switch (called a single pole). If your light has more than one switch (called a 3-way), please visit www.casetawireless.com/3way for complete installation instructions and how-to videos.

2 Remove existing switch from wall

Remove the wallplate from switch.

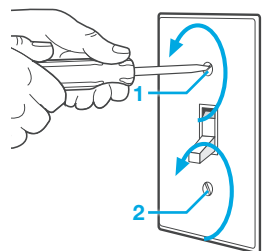

Remove the switch and pull it away from the wall.

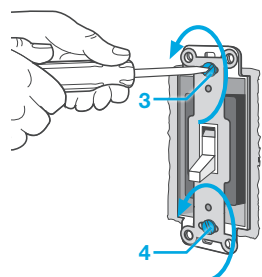

Disconnect all three wires* from the switch.

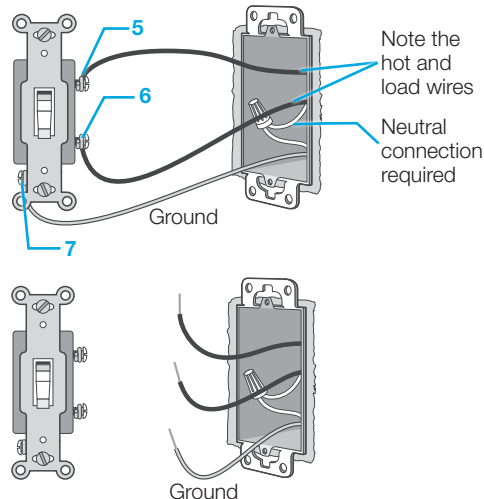

* If your light has more than one switch (called a 3-way), please visit www.casetawireless.com/3way

3 Remove side sections (if necessary)

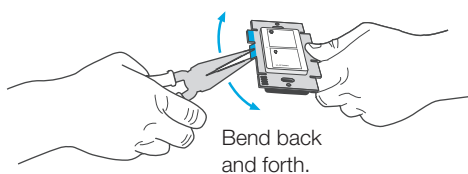

Do not remove outside side sections on switches at the end of gang.

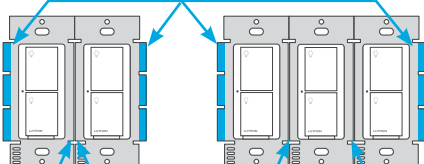

Each switch has inside side sections removed. Switch at middle has all side sections removed.

Important note:

Removing side sections reduces the switch's maximum wattage rating. See the chart below for maximum load information.

Maximum load derating chart (120 V~ 50/60 Hz)

Side sections removed	None	1 side	2 sides
LED, & Fluorescent ¹	6 A	6 A	5 A
or			
Incandescent, Halogen, & ELV	720 W	720 W	600 W
or			
MLV ²	720 VA	720 VA	600 VA
or			
General Purpose Fan	3.6 A	3.6 A	3.6 A

¹ The in-wall switch is UL_® Listed for use with all magnetic and electronic fluorescent ballasts.

² The maximum lamp wattage is determined by the efficiency of the transformer, with 70%–85% as typical. For actual transformer efficiency, contact either the fixture or transformer manufacturer. The total VA rating of the transformer(s) shall not exceed the VA rating of the in-wall switch.

4 Connect the switch

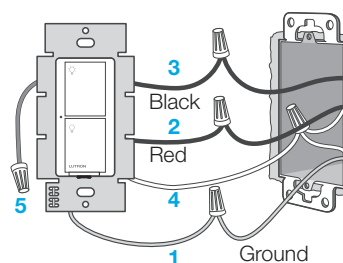

- 1 Connect the bare copper (or green) "ground" wire from the wallbox to the green wire on the switch using a wire connector.
- 2 Connect the load wire from the wallbox to the red wire on the switch using a wire connector.
- 3 Connect the hot wire from the wallbox to the black wire on the switch using a wire connector.
- 4 Connect the neutral wire from the wallbox to the white wire on the switch (neutral connection required).
- 5 Cap the blue wire with a wire connector.*

* Note: The blue wire is only used in 3-way installations. See www.casetawireless.com/3way for more information.

5 Mount the switch

Use the screws provided.

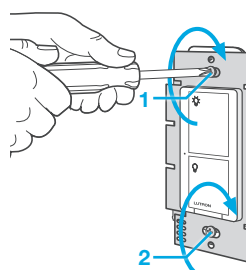

6 Attach the wallplate

Attach the adapter to the switch using the screws provided and snap on the wallplate.

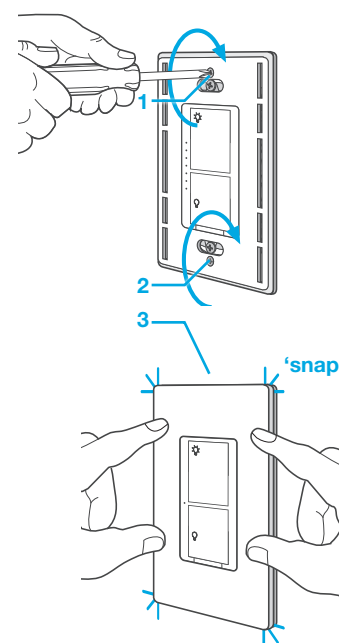

(If you installed the switch next to other switches or dimmers, you'll need to install a wallplate with the correct size/number of openings to accommodate all the devices.)

7 Turn power on at circuit breaker

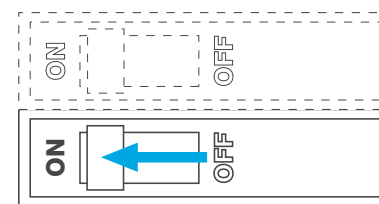

CAUTION

Use only with permanently installed lighting loads or with general purpose fan loads.

Codes

Install in accordance with all national and local electrical codes.

Grounding

When no "grounding means" exist in wallbox, the National Electrical Code (NEC[®]) allows a control to be installed as a replacement if 1) a nonmetallic, noncombustible faceplate is used with nonmetallic attachment screws or 2) the circuit is protected by a ground fault circuit interrupter (GFCI). When installing a control according to these methods, cap or remove green wire before screwing control into wallbox.

FCC/IC Information

This device complies with part 15 of the FCC Rules and Industry Canada license-exempt RSS standard(s). Operation is subject to the following two conditions: (1) This device may not cause interference, and (2) this device must accept any interference, including interference that may cause undesired operation. Modifications not expressly approved by Lutron Electronics Co., Inc. could void the user's authority to operate this equipment.

Note: This equipment has been tested and found to comply with the limits for a Class B digital device, pursuant to part 15 of the FCC Rules. These limits are designed to provide reasonable protection against harmful interference in a residential installation. This equipment generates, uses and can radiate radio frequency energy and, if not installed and used in accordance with the instructions, may cause harmful interference to radio communications. However, there is no guarantee that interference will not occur in a particular installation. If this equipment does cause harmful interference to radio or television reception, which can be determined by turning the equipment off and on, the user is encouraged to try to correct the interference by one or more of the following measures:

- Reorient or relocate the receiving antenna.
- Increase the separation between the equipment and receiver.
- Connect the equipment into an outlet on a circuit different from that to which the receiver is connected.
- Consult the dealer or an experienced radio/TV technician for help.

Warranty

For warranty information, please visit www.casetawireless.com/warranty

Supported Loads (120 V~)

-  **LED**—up to 6 A
-  **Incandescent / Halogen**—up to 720 W
-  **MLV**—up to 720 VA/575 W
-  **ELV**—up to 720 W
-  **Fluorescent**—up to 6 A
-  **General Purpose Fan**—up to 3.6 A

Using your Caséta Wireless kit *(sold separately)*

With a smartphone or tablet (Smart Bridge required, sold separately)

The Caséta Wireless switch can be controlled from a smartphone when used with the Lutron Smart Bridge.

If you are using the switch and remote control with the Lutron Smart Bridge follow the instructions below.

Note: If you are using the switch and remote control with another manufacturer's bridge, please refer to that manufacturer's instructions for set-up.

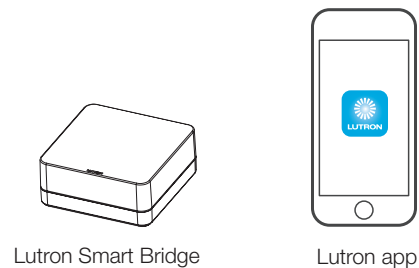

1 Download the Lutron app



Search for "Lutron App"







www.casetawireless.com/LutronApp

2 Launch the Lutron app



The Lutron app will walk you through setting up your devices.

3 Use the Lutron® app to complete ALL remaining steps

-  **Add devices**
 - Pico remote controls
 - Dimmers
 - Shades
-  **Control three ways**
-  **Schedule your lights**
-  **Connect while away**

Without a smartphone or tablet (Smart Bridge not required)

Pairing the switch and Pico remote control

1 Press and hold "off" button on the switch

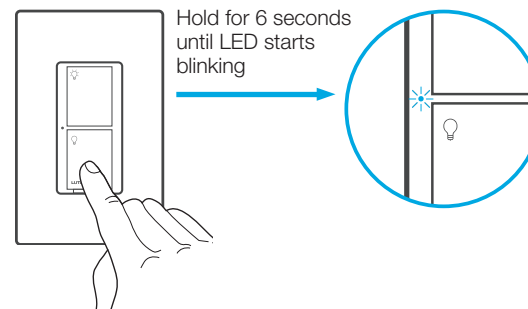

2 Press and hold "off" button on remote

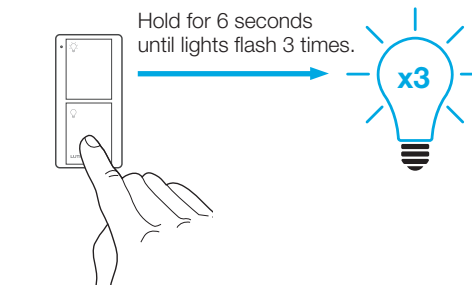

Repeat steps to pair other Pico remote controls.

For advanced features, tips for using Caséta Wireless products with LEDs, the complete Caséta Wireless product line, and more, please visit www.casetawireless.com/features

Using your controls

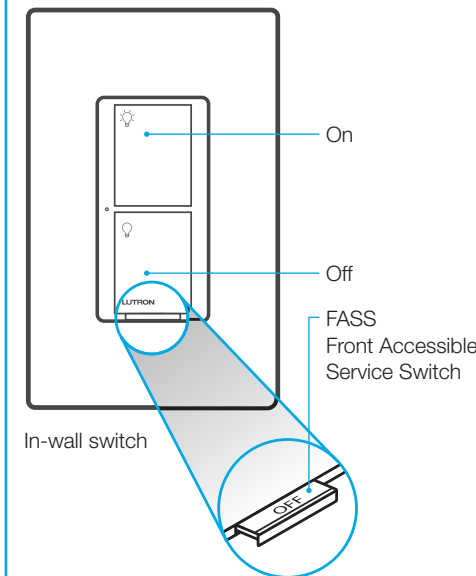

Replacing light bulbs using FASS
Pull the FASS out on the in-wall switch to remove power at the light socket.

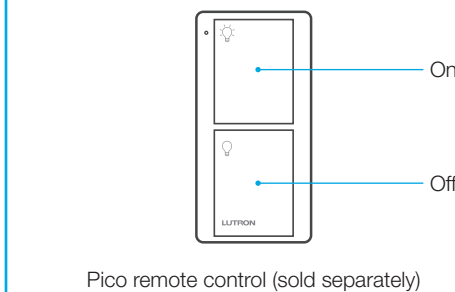

Important notes:

1. For indoor use only.
2. Operate between 32 °F (0 °C) and 104 °F (40 °C).

Troubleshooting

Symptoms	Probable cause and action
Light does not turn on or in-wall switch LED does not light up.	<ul style="list-style-type: none"> • Red and black wires on the switch are reversed. (See steps 4.2 and 4.3 on the previous page) • Light bulb(s) burned out. • Breaker is OFF or tripped. • Light not properly installed. • Wiring error. • FASS on the switch is in the Off position.
Light does not respond to Pico® remote control.	<ul style="list-style-type: none"> • The switch failed to pair with Pico remote control; see <i>Pairing the switch and Pico remote control</i>. • The switch is already at the light level the Pico remote control is sending. • The Pico remote control is outside the 30 ft (9 m) operating range. • The Pico remote control battery is low. • The Pico remote control battery is installed incorrectly.

Go to www.casetawireless.com/support for additional troubleshooting suggestions.

Device Ratings

In-wall switch
PD-6ANS
120 V~ 50/60 Hz

Lutron, the Lutron logo, Caséta, FASS, the Caséta logo, Smart Bridge, and Pico are trademarks or registered trademarks of Lutron Electronics Co., Inc. in the US and/or other countries. Apple is a trademark of Apple Inc., registered in the U.S. and other countries. App Store is a service mark of Apple Inc. All other product names, logos, and brands are property of their respective owners.

©2014–2021 Lutron Electronics Co., Inc

Caséta Wireless

guía de inicio rápido

Interruptor electrónico de pared

Lea antes de instalar.
Bienvenido, y gracias por comprar el interruptor de pared Caséta Wireless. Para controlar sus luces desde una aplicación o un control remoto, deberá reemplazar un interruptor existente por un Interruptor de pared Caséta Wireless.

¡Esperamos que disfrute la comodidad de Caséta Wireless!

Doble su garantía

¿Le encantan los productos Caséta Wireless? ¿Tiene alguna idea para mejorarlos? Cuéntenos su opinión y extenderemos la garantía por 1 año.
www.casetawireless.com/register

P/N 0301799 REV B



Contenido suministrado

Interruptor electrónico de pared (PD-6ANS) Cable de puente

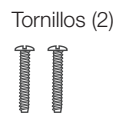
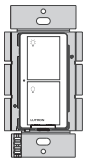

Herramientas que necesitará

Destornillador de cabeza plana

Alicates

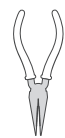
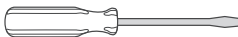

Destornillador Phillips

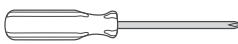

Cómo instalar el interruptor

Instalación de luces con un interruptor de pared (unipolar)

1 ¡Corte la corriente del cortacircuitos!

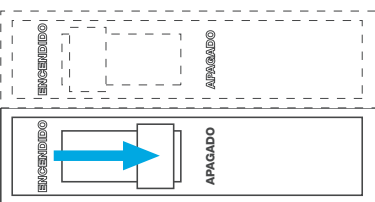

ADVERTENCIA: RIESGO DE DESCARGA ELÉCTRICA.
 Puede resultar en lesiones graves o la muerte. Corte la corriente del cortacircuitos o fusible antes de instalar.

Nota para los contratistas:

Por los diagramas de cableado, visite www.casetawireless.com/wiring

Nota importante:

Algunas luces tienen un interruptor de pared, mientras que otras tienen dos o más interruptores de pared (como luces de escaleras, que tienen un interruptor tanto al inicio como al final de las escaleras). Hemos incluido instrucciones para luces con un interruptor de pared (llamado unipolar). Si su luz tiene más de un interruptor (llamado de 3 vías), visite www.casetawireless.com/3way para obtener las instrucciones completas de instalación y los videos instructivos.

2 Retire el interruptor actual de la pared

Retire la placa de pared del interruptor.

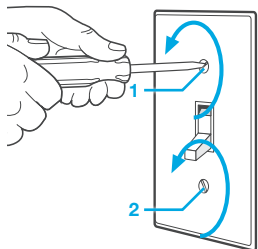

Retire el interruptor y aléjelo de la pared.

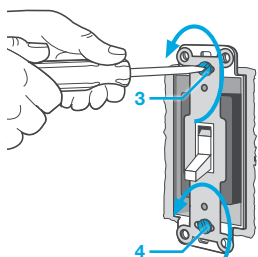

Desconecte los tres cables* del interruptor.

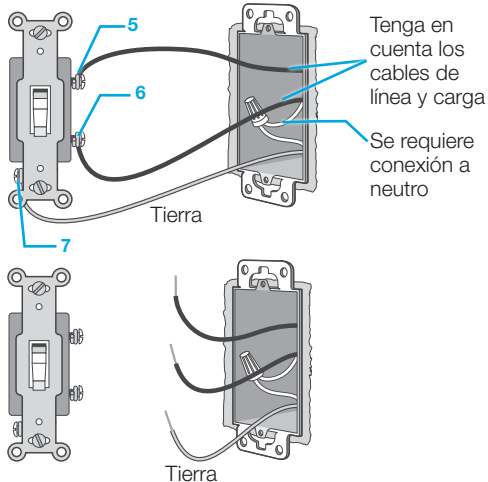

*Si su luz tiene más de un interruptor (llamado de 3 vías), visite www.casetawireless.com/3way

3 Retire las secciones laterales (en caso de ser necesario)

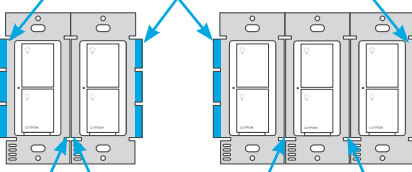

Cada interruptor tiene las secciones laterales internas quitadas. El interruptor del medio tiene todas las secciones laterales quitadas.

Nota importante:

Cuando retira las secciones laterales, se reduce el vataje de régimen máximo. Consulte el cuadro a continuación para obtener la información de carga máximo.

Cuadro de reducción de carga máximo (120 V~ 50/60 Hz)

Secciones laterales quitadas	Ninguna	1 lateral	2 laterales
LED, y Fluorescente ¹	6 A	6 A	5 A
Incandescente, halógena, y BVE	720 W	720 W	600 W
BVM ²	720 VA	720 VA	600 W
Fan de uso general	3.6 A	3.6 A	3.6 A

¹ El interruptor de la pared figura en la lista UL[®] y es adecuado para ser utilizado con todos los balastos fluorescentes magnéticos y electrónicos.
² El vataje máximo de la lámpara se determina según la eficacia del transformador, siendo habitual un valor de entre 70% y 85%. Para una eficacia real del transformador, póngase en contacto con el fabricante de la luminaria o transformador. La potencia total de VA del transformador no deberá superar la potencia de VA del interruptor dentro de la pared.

4 Conecte el interruptor

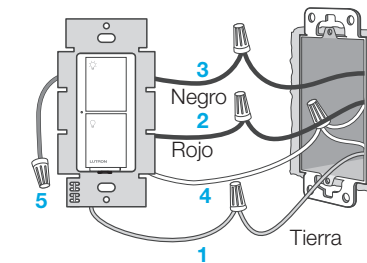

- 1 Conecte el cable a tierra de cobre sin protección (o verde) desde la caja de pared al cable verde del interruptor utilizando un conector de cable.
- 2 Conecte el cable de carga de la caja de pared al cable rojo del interruptor utilizando un conector de cable.
- 3 Conecte el cable vivo de la caja de pared al cable negro del interruptor utilizando un conector de cable.
- 4 Conecte el cable neutro de la caja de pared al cable blanco del interruptor (se requiere conexión a neutro).
- 5 Tape el cable azul con un conector de cable.*

Nota: El cable azul solo se utiliza en instalaciones de tres vías. Para más información vea www.casetawireless.com/3way

5 Coloque el interruptor

Use los tornillos proporcionados.

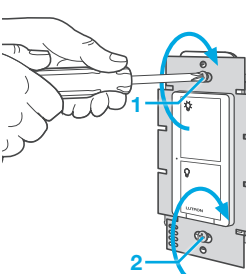

6 Coloque la placa de pared

Conecte el adaptador al interruptor con los tornillos suministrados y encájelo en la placa de pared.

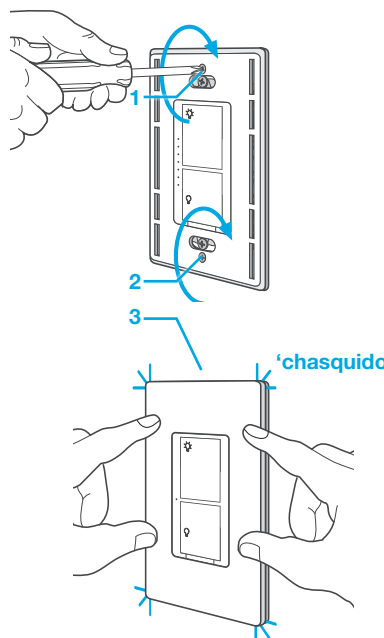

(Si instaló el interruptor al lado de otros interruptores o atenuadores, debe instalar una placa de pared que tenga la cantidad correcta de orificios y del tamaño correcto para instalar todos los dispositivos.)

7 Encienda la corriente del cortacircuitos

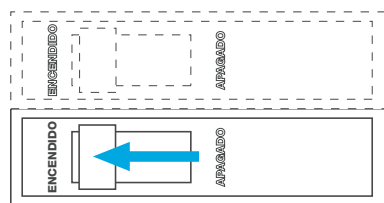

PRECAUCIÓN

Usar únicamente con cargas de iluminación instaladas permanentemente o con cargas de ventilador para propósitos generales.

Códigos

Instale de acuerdo con todos los códigos eléctricos nacionales y locales.

Conexión a tierra

Cuando no exista ningún medio de conexión a tierra en la caja de pared, el NEC[®] (Código Eléctrico Nacional) permite la instalación de un control como reemplazo si 1) se usa una placa frontal incombustible que no sea metálica con tornillos de sujeción no metálicos o 2) el circuito está protegido por un GFCI (interruptor de circuito por falla a tierra). Al instalar un control de acuerdo con estos métodos, tape o retire el cable verde antes de atornillar el control a la caja de pared.







Información de la FCC/IC

Este dispositivo cumple con la parte 15 de las reglas de la FCC (Comisión Federal de Comunicaciones) y con las normas RSS de IC (Industry Canada) para dispositivos exentos de licencia. La operación está sujeta a las dos condiciones siguientes: (1) Este dispositivo no debe causar interferencia perjudicial y (2) este dispositivo debe aceptar cualquier interferencia recibida, incluyendo las que pueden causar una operación indeseada. Cualquier cambio o modificación sin la aprobación explícita de Lutron Electronics Co., Inc. puede anular la autorización del usuario para operar el equipo.
 Nota: Este equipo ha sido probado y se comprobó que cumple con los límites para dispositivos digitales de Clase B, de acuerdo con la Parte 15 de las Reglas de la FCC. Estos límites se han diseñado para proveer una protección razonable contra interferencias dañinas en una instalación residencial. Este equipo genera, usa y puede emitir energía de radiofrecuencia y si no se instala y utiliza de acuerdo con las instrucciones, puede causar interferencia dañina en las comunicaciones de radio. Sin embargo, no hay garantía de que no ocurrirá interferencia en una instalación determinada. Si este equipo causa interferencia dañina en la recepción de la radio o la televisión, que se puede determinar encendiendo y apagando el equipo, el usuario puede tratar de corregir la interferencia mediante uno o más de los siguientes procedimientos:
 —Cambiar la orientación o ubicación de la antena receptora.
 —Aumentar la separación entre el equipo y el receptor.
 —Conectar el equipo a un receptáculo que esté en un circuito diferente al del receptor.
 —Consultar al distribuidor o a un técnico experimentado en radio/TV para obtener ayuda.

Garantía

Para obtener información sobre la garantía, visite www.casetawireless.com/warranty

Cargas admitidas (120 V~)

-  **LED**—hasta 6 A
-  **Incandescente / Halógeno**—hasta 720 W
-  **BVM**—hasta 720 VA/575 W
-  **BVE**—hasta 720 W
-  **Fluorescente**—hasta 6 A
-  **Ventilador de uso general**—hasta 3.6 A

Uso del kit Caséta Wireless *(se vende por separado)*

Con un teléfono inteligente o una tableta (se requiere un Puente Inteligente que se vende por separado)

El interruptor Caséta Wireless se puede controlar con un teléfono inteligente cuando se utiliza con el Lutron Puente Inteligente.

Si utiliza el interruptor y el control remoto con el Lutron Puente Inteligente siga las instrucciones a continuación.

Nota: Si utiliza el interruptor y el control remoto con el dispositivo de conexión de otro fabricante, consulte las instrucciones del fabricante para configurarlo.

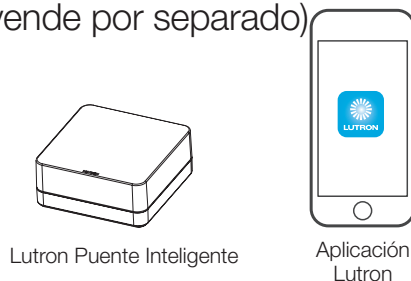

1 Descargue la aplicación Lutron



Busque "Lutron App"



www.casetawireless.com/LutronApp

2 Inicie la aplicación Lutron

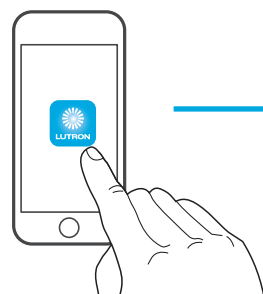

La aplicación Lutron lo guiará por la configuración de sus dispositivos.

3 Utilice la aplicación de Lutron® para completar **TODOS** los pasos restantes

-  **Añada dispositivos**
-  **Controles remotos Pico**
-  **Controle de tres maneras**
-  **Programe sus luces**
-  **Conecte a larga distancia**
-  **Atenuadores**
-  **Persianas**

Sin un teléfono inteligente o una tableta (no se requiere un Puente Inteligente)

Cómo emparejar el interruptor con el control remoto Pico

1 Mantenga presionado el botón "apagado" del interruptor

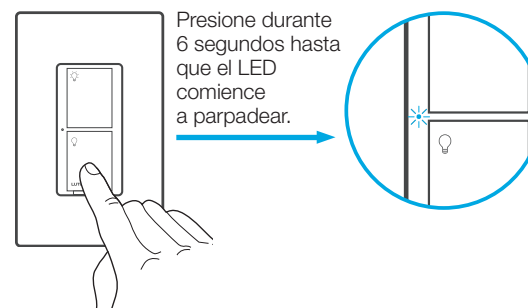

2 Mantenga presionado el botón "apagado" del control remoto

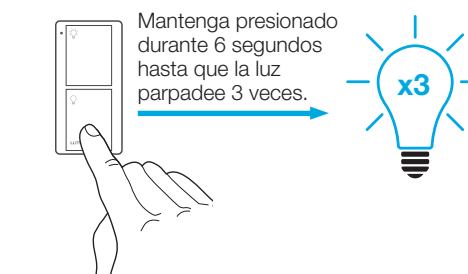

Repita los pasos para emparejar otros controles remotos Pico.

Para ver características avanzadas, consejos para usar los productos CasétaWireless con luces LED, la línea completa de productos Caséta Wireless y más, visite www.casetawireless.com/features

Cómo usar sus controles

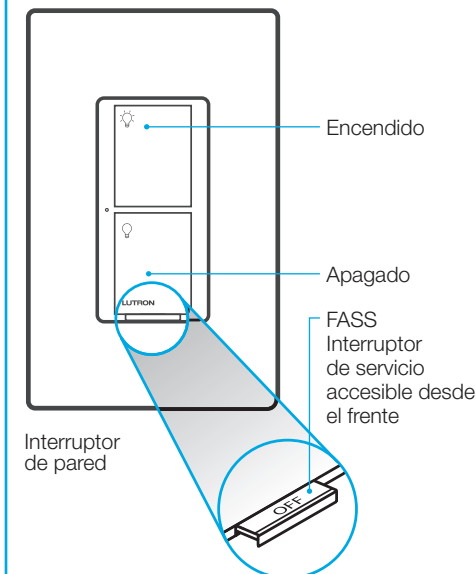

Cómo reemplazar los focos de luz usando FASS
Deslice el FASS hacia fuera en el interruptor empotrable para desconectar la energía en el zócalo de la luz.

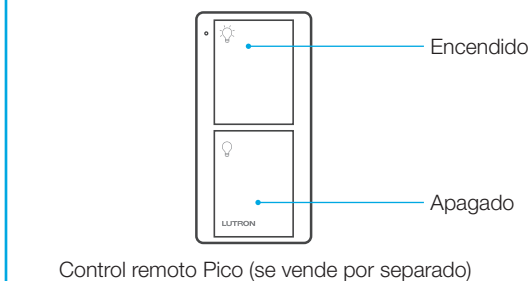

Notas importantes:

1. Solo para uso en interiores.
2. Opere entre 0 °C (32 °F) y 40 °C (104 °F).

Resolución de problemas

Síntomas	Causa probable y acción
La luz no se enciende o no se encienden los LED del interruptor de pared.	<ul style="list-style-type: none"> • Los cables rojo y negros en el interruptor están invertidos. (Consulte los pasos 4.2 y 4.3 en la página anterior) • Los foco(s) están quemados. • El cortacircuitos está apagado o se disparó. • La luz no está instalada correctamente. • Error de cableado. • El interruptor FASS del interruptor está apagado.
La luz no responde al control remoto Pico.	<ul style="list-style-type: none"> • Falló el emparejamiento del interruptor con el control remoto Pico; consulte <i>Cómo emparejar el interruptor con el control remoto Pico</i>. • El interruptor ya se encuentra en el nivel de luz solicitado por el control remoto Pico. • El control remoto Pico está fuera del rango de funcionamiento de 9 m (30 pies). • La batería del control remoto Pico está baja. • La batería del control remoto Pico está mal instalada.

Ingrese a www.casetawireless.com/support para obtener sugerencias adicionales para la resolución de problemas.

Clasificación del dispositivo
Interruptor electrónico de pared
PD-6ANS
120 V~ 50/60 Hz

Lutron, el logotipo de Lutron, Caséta, FASS, el logotipo de Caséta, Smart Bridge, y Pico son marcas comerciales o marcas comerciales registradas de Lutron Electronics Co., Inc. en E.U.A. y/o en otros países. Apple es una marca registrada de Apple Inc. en E.U.A. y en otros países. App Store es una marca de servicio de Apple Inc. Todos los demás nombres de productos, logotipos y marcas son de propiedad de sus respectivos poseedores.
©2014-2021 Lutron Electronics Co., Inc.

Caséta Wireless

guide de démarrage rapide

Interrupteur mural

Bienvenue, et merci d'avoir acheté un interrupteur mural Caséta Wireless. Pour pouvoir contrôler votre éclairage à l'aide d'une application ou d'une télécommande, vous devez remplacer l'interrupteur existant par un interrupteur mural Caséta Wireless. Nous espérons que vous apprécierez la commodité du Caséta Wireless!

Doublez votre garantie

Vous aimez les produits Caséta Wireless? Vous avez des idées pour les améliorer? Dites-nous ce que vous en pensez et nous prolongerons votre garantie d'un an

www.casetawireless.com/register



P/N 0301799 REV B

Éléments fournis

Interrupteur mural (PD-6ANS)



Fil de liaison



Connecteurs de fils (5)

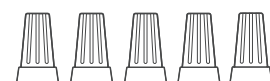

Vis (2)



Outils nécessaires

Tournevis à tête plate

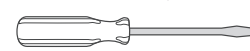

Pince

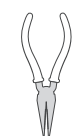

Tournevis cruciforme

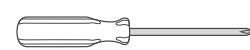

Installation de votre interrupteur

Installation pour des lumières fonctionnant avec un seul interrupteur mural (unipolaire)

1 Coupez le courant au niveau du disjoncteur!

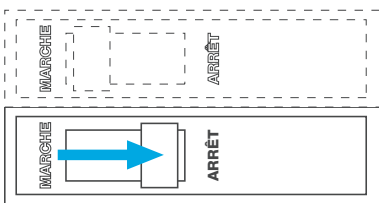

AVERTISSEMENT : RISQUE D'ÉLECTROCUTION.

Peut entraîner des blessures graves ou la mort. Coupez le courant au niveau du disjoncteur ou du fusible avant l'installation.

Remarque pour les entrepreneurs :

Pour les schémas de câblage, veuillez visiter le site www.casetawireless.com/wiring

Remarque importante :

Certaines lumières fonctionnent avec un seul interrupteur mural, tandis que d'autres avec deux ou plus (tels que les lumières d'escaliers, qui disposent d'un interrupteur en haut et en bas de l'escalier). Nous fournissons des instructions pour des lumières fonctionnant avec un seul interrupteur mural (unipolaire). Si vos lumières fonctionnent avec plus d'un interrupteur (à trois voies), veuillez visiter le site www.casetawireless.com/3way pour obtenir des instructions d'installation complètes et des vidéos de démonstration.

2 Retirez l'interrupteur existant du mur

Retirez la plaque murale de l'interrupteur.

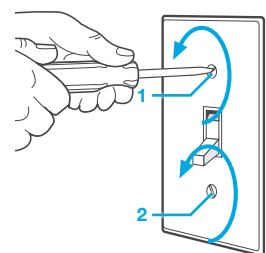

Retirez l'interrupteur et éloignez-le du mur.

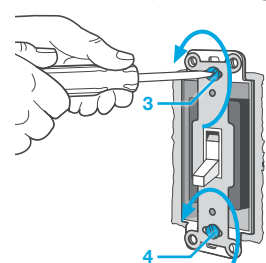

Détachez les trois fils* de l'interrupteur.

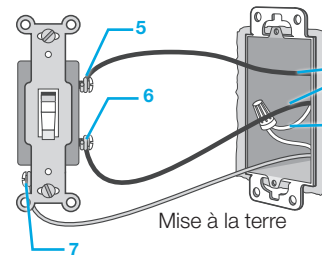

Noter les fils de ligne et de charge

Conducteur de neutre requis

Mise à la terre

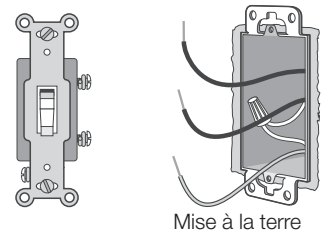

* Si vos lumières fonctionnent avec plus d'un interrupteur (à trois voies), veuillez visiter le site www.casetawireless.com/3way

3 Retirez les parties latérales (si nécessaire)

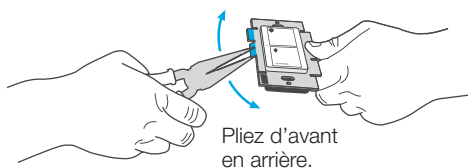

Ne retirez pas les parties latérales extérieures des interrupteurs situés à la fin du jumelage.

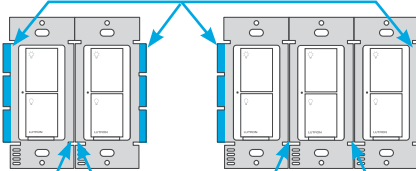

Les parties latérales intérieures de chaque interrupteur sont retirées. Toutes les parties latérales du interrupteur situé au milieu sont retirées.

Remarque importante :

Le retrait des parties latérales réduit la puissance nominale maximale de l'interrupteur. Consultez le tableau ci-dessous pour obtenir les informations de charge maximale.

Tableau de déclassement de la charge maximale (120 V ~ 50/60 Hz)

Parties latérales retirées	Aucune	1 côté	2 côtés
DEL, et Fluorescent ¹	6 A	6 A	5 A
ou			
Incandescence, halogène, et BTE	720 W	720 W	720 W
ou			
BTM ²	720 VA	720 VA	600 VA
ou			
Ventilateur à usage général	3,6 A	3,6 A	3,6 A

¹ L'interrupteur mural est homologué UL pour une utilisation avec tous les ballasts fluorescents magnétiques et électroniques.
² La puissance maximale des lampes en watts est déterminée par l'efficacité du transformateur, 70 %-85 % étant typique. Pour connaître l'efficacité réelle du transformateur, contactez le fabricant du transformateur ou de l'appareil d'éclairage. La puissance nominale en VA du transformateur ne doit pas dépasser la puissance nominale de l'interrupteur mural.

4 Connectez le interrupteur

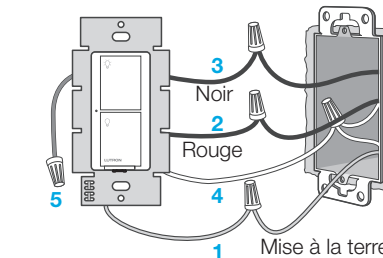

- Raccordez le fil de « mise à la terre » nu en cuivre (ou vert) du boîtier mural au fil vert du interrupteur à l'aide d'un connecteur de fils.
- Connectez le fil de charge à partir de la boîte murale au fil rouge sur l'interrupteur à l'aide d'un fil du connecteur.
- Connectez le fil de charge à partir de la boîte murale au fil noir sur l'interrupteur à l'aide d'un fil du connecteur.
- Branchez le câble de neutre de la boîte murale au fil blanc sur l'interrupteur (conducteur de neutre requis).
- Couvrez le fil bleu avec un connecteur de fil.*

* Remarque : Le fil bleu est utilisé dans les installations trois voies. Voir www.casetawireless.com/3way pour plus d'informations.

5 Montez le interrupteur

Utilisez les vis fournies.

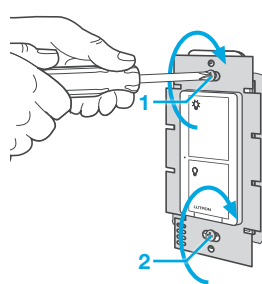

6 Fixez la plaque murale

Fixez l'adaptateur au interrupteur à l'aide des vis fournies et posez la plaque murale.

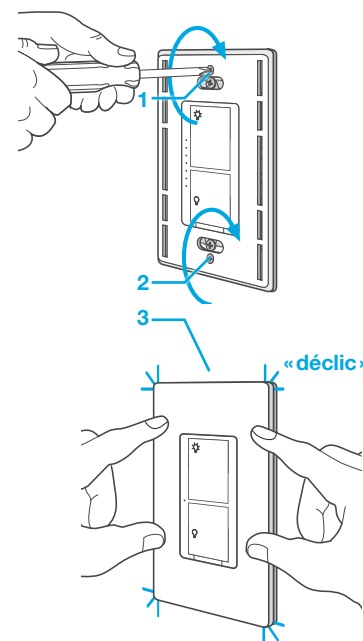

(Si vous avez installé le interrupteur à côté d'autres interrupteurs ou gradateurs, vous devez installer une plaque murale dont la taille/le nombre d'ouvertures sont adaptés pour accueillir tous les dispositifs.)

7 Mettez le disjoncteur sous tension

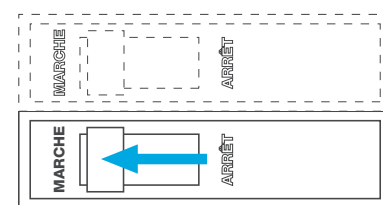

ATTENTION

À utiliser uniquement avec des charges d'éclairage installées de manière permanente ou avec des charges de ventilateur d'usage général.

Codes

Procédez à l'installation conformément à tous les codes électriques locaux et nationaux.

Mise à la terre

Lorsqu'aucun « moyen de mise à la terre » n'est présent dans le boîtier mural, le Code électrique national (NEC®, National Electrical Code) autorise l'installation d'une commande en remplacement si 1) une plaque frontale non métallique et non combustible est utilisée avec des vis de fixation non métalliques ou 2) le circuit est protégé par un disjoncteur de fuite à la terre (GFCI). Lors de l'installation d'une commande selon ces méthodes, protégez ou retirez le fil vert avant de visser la commande dans le boîtier mural.

Informations sur la FCC/IC

Ce dispositif est conforme à la partie 15 des règles de la FCC et à la (aux) norme(s) CNR d'exemption de licence d'Industrie Canada. Son fonctionnement est soumis aux deux conditions suivantes : (1) ce dispositif ne peut pas provoquer d'interférence, et (2) ce dispositif doit accepter toute interférence, y compris une interférence qui pourrait causer un fonctionnement non souhaité. Les modifications non expressément approuvées par Lutron Electronics Co., Inc. pourront annuler le droit de l'utilisateur à faire fonctionner cet équipement. Remarque : cet équipement a été testé et déclaré en conformité avec les limites correspondant à un dispositif numérique de catégorie B, en vertu de la partie 15 des règles de la FCC. Ces limites visent à fournir une protection raisonnable contre les interférences préjudiciables dans une installation résidentielle. Cet équipement génère, utilise et peut émettre une énergie de fréquence radio et, s'il n'est pas installé et utilisé conformément aux instructions, peut provoquer une interférence préjudiciable avec les transmissions radio. Toutefois, il n'est pas garanti qu'aucune interférence ne se produira dans une installation particulière. Si cet équipement provoque une interférence préjudiciable à la réception radio ou télévisuelle, laquelle peut être déterminée en éteignant et en mettant en marche l'équipement, l'utilisateur est invité à corriger cette interférence en prenant l'une, ou plusieurs, des mesures suivantes :
 - Réorienter ou déplacer l'antenne de réception.
 - Augmenter la distance entre l'équipement et le récepteur.
 - Brancher l'équipement à une prise qui se trouve sur un circuit différent de celui sur lequel le récepteur est branché.
 - Consulter le distributeur ou un technicien radio/TV expérimenté pour toute assistance.

Garantie

Pour obtenir des informations sur la garantie, veuillez consulter la page www.casetawireless.com/warranty

Charges supportées (120 V~)



DEL—jusqu'à 6 A



Incandescence / Halogène—jusqu'à 720 W



BTM—jusqu'à 720 VA/575 W



BVE—jusqu'à 720 W



Fluorescent—jusqu'à 6 A



Ventilateur à usage général—jusqu'à 3.6 A

Utilisation de l'ensemble Caséta Wireless *(vendue séparément)*

Avec un téléphone intelligent ou une tablette (Pont Intelligent requis, vendu séparément)

Le interrupteur sans fil Caséta peut être contrôlé à partir d'un téléphone intelligent lorsqu'il est utilisé avec le dispositif Lutron Pont Intelligent. Si vous utilisez le interrupteur et la télécommande avec le dispositif Lutron Pont Intelligent, suivez les instructions ci-dessous.

Remarque : si vous utilisez le interrupteur et la télécommande avec un dispositif de connexion fourni par un autre fabricant, consultez les instructions d'installation de ce fabricant.

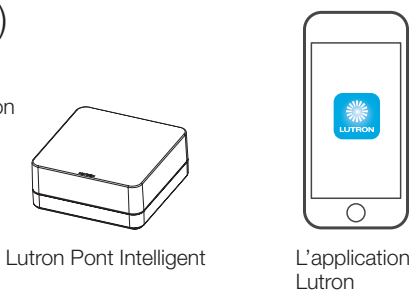

1 Télécharger l'application Lutron



Rechercher « Lutron App »



www.casetawireless.com/LutronApp

2 Lancer l'application Lutron



L'application Lutron vous accompagnera tout au long du processus d'installation des dispositifs.

3 Utilisez l'application Lutron pour effectuer TOUTES les étapes restantes



Ajoutez des dispositifs

- Télécommandes Pico
- Gradateurs
- Stores



Contrôlez les opérations de trois manières



Programmez les lumières



Connectez-vous lors de vos déplacements

Sans téléphone intelligent, ou une tablette (Pont Intelligent non requis)

Appariement du interrupteur et de la télécommande Pico

1 Appuyez sur le bouton «éteindre» du interrupteur et maintenez la pression

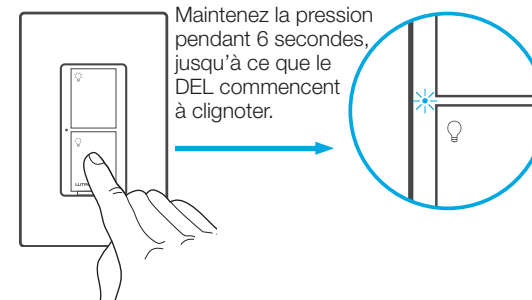

2 Appuyez sur le bouton «éteindre» de la télécommande et maintenez la pression

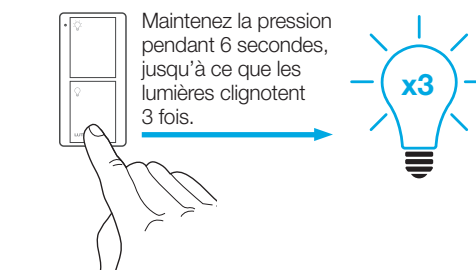

Répétez ces étapes pour appairer d'autres télécommandes Pico.

Pour obtenir les caractéristiques avancées, des conseils sur l'utilisation des produits Caséta Wireless avec des DEL, la gamme de produits complète Caséta Wireless, et bien plus, consultez le site www.casetawireless.com/features

Utilisation de vos commandes

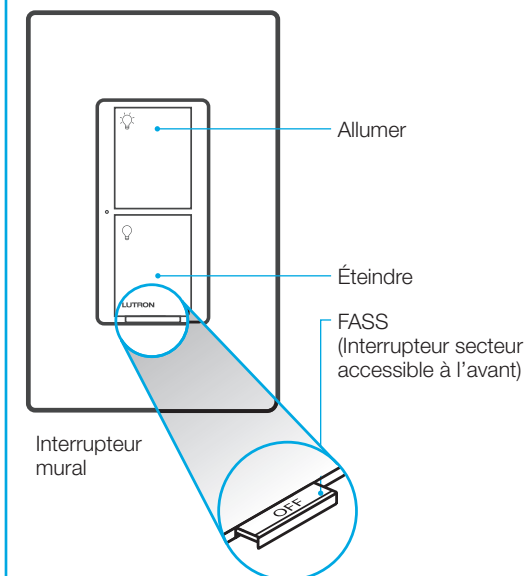

Remplacement des ampoules en utilisant le FASS
Retirez le FASS du interrupteur mural pour couper le courant au niveau de la prise de la lumière.

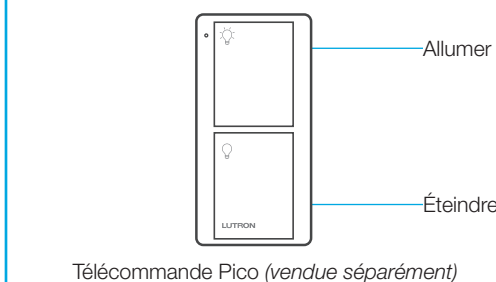

Remarques importantes :

1. Pour une utilisation en intérieur uniquement.
2. Faites-le fonctionner à une température comprise entre 0 °C (32 °F) et 40 °C (104 °F).

Dépannage

Symptômes	Cause probable et solution
La lumière ne s'allume pas ou les DEL du interrupteur mural ne s'allument pas.	<ul style="list-style-type: none"> • Les fils rouges et noirs sont inversés sur l'interrupteur. (Voir les étapes 4.2 et 4.3 sur la page précédente) • La ou les ampoule(s) sont grillées. • Le disjoncteur est en position ÉTEINDRE ou s'est déclenché. • La lumière n'est pas correctement installée. • Erreur de câblage. • L'interrupteur FASS du interrupteur est en position Éteindre.
La lumière ne répond pas à la télécommande Pico.	<ul style="list-style-type: none"> • Le interrupteur n'a pas pu s'appairer avec la télécommande Pico ; consultez la section <i>Appariement du interrupteur et de la télécommande Pico</i>. • Le interrupteur est déjà au niveau d'éclairage que transmet la télécommande Pico. • La télécommande Pico se trouve en dehors de la plage de fonctionnement de 9 m (30 pi). • Les piles de la télécommande Pico sont faibles. • Les piles de la télécommande Pico ne sont pas installées correctement.

Accédez à la page www.casetawireless.com/support pour obtenir des suggestions de dépannage supplémentaires.

Valeurs nominales du dispositif

Interrupteur mural
PD-6ANS
120 V~ 50/60 Hz

Lutron, le logo Lutron, Caséta, FASS, le logo Caséta, Smart Bridge, et Pico sont des marques commerciales ou déposées de Lutron Electronics Co., Inc. aux États-Unis et/ou dans d'autres pays. Apple est une marque de commerce d'Apple Inc., déposées aux États-Unis et dans d'autres pays. App Store est une marque de service d'Apple Inc. Tous les autres noms de produits, logos et marques appartiennent à leurs propriétaires respectifs. © 2014-2021 Lutron Electronics Co., Inc.