

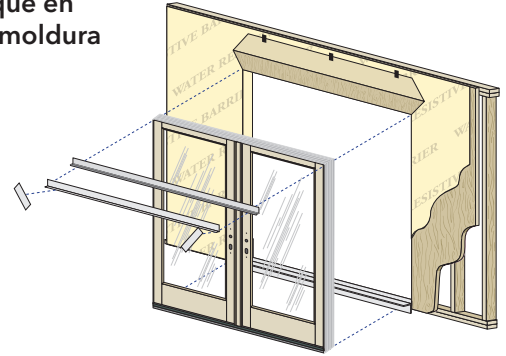

Instrucciones de instalación de Pella PUERTAS DE ENTRADA CON MARCO DE BLOQUE CON O SIN MOLDURA

EN ESTE FOLLETO SE INCLUYEN LOS SIGUIENTES MÉTODOS DE INSTALACIÓN:

Instalación en construcciones nuevas de puertas de entrada con marco de bloque en paredes con marco de madera después de la cobertura para edificio con o sin moldura



Instalación en construcciones nuevas en mampostería para puertas de entrada con marco de bloque con o sin moldura

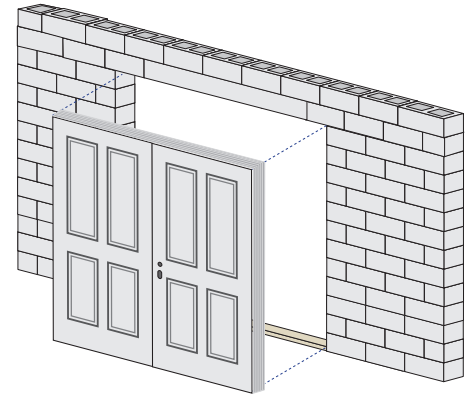

Reemplazo completo del marco sin alterar el ladrillo o el panel de revestimiento para puertas de entrada con marco de bloque con o sin moldura

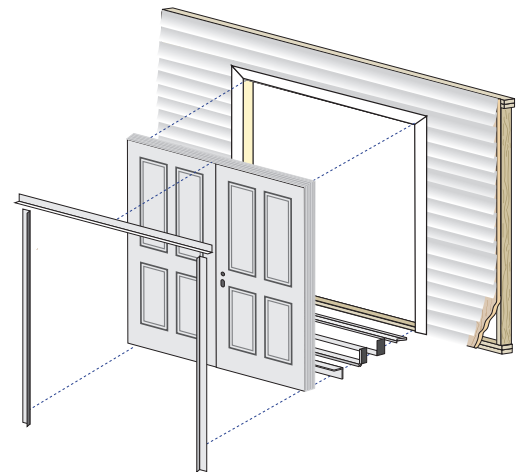

Estas instrucciones se elaboraron y probaron para usarse en estructuras de paredes diseñadas para controlar el agua. **No utilice estas instrucciones con otros métodos de construcción** u otros tipos de marcos para puerta. Se pueden obtener instrucciones de instalación para utilizar con otros métodos de fabricación o tipos de marcos de Pella® Corporation, su distribuidor local de productos Pella o en www.installpella.com. Los diseños, métodos y materiales de construcción, así como las condiciones del emplazamiento exclusivas de su proyecto, podrían requerir un método de instalación diferente al descrito en estas instrucciones o detalles adicionales. La determinación del método de instalación adecuado es responsabilidad suya, de su arquitecto o de su constructor.



AL COMPRAR, INSTALAR O UTILIZAR PRODUCTOS PELLA (INCLUYE PRODUCTOS PELLA Y SERVICIOS PELLA), USTED ACEPTÓ LOS TÉRMINOS DE LA GARANTÍA LIMITADA Y USTED Y PELLA ACUERDAN ARBITRAR LAS DISPUTAS DERIVADAS O RELACIONADAS CON LOS PRODUCTOS PELLA, Y USTED RENUNCIA A CUALQUIER DERECHO PARTICIPAR EN UNA DEMANDA COLECTIVA RELACIONADA CON LOS PRODUCTOS PELLA a menos que notifique a Pella su decisión de optar por no participar en el Acuerdo de Arbitraje a más tardar noventa (90) días calendario a partir de la fecha en que compró o tomó posesión de Sus Productos Pella. La exclusión de este Acuerdo de Arbitraje no afecta la cobertura que otorga cualquier garantía limitada vigente sobre Sus Productos Pella. Para obtener información de exclusión y detalles adicionales, lea la Garantía Limitada y el Acuerdo de Arbitraje para sus productos Pella en www.Pella.com/arbitration.



INFORMACIÓN IMPORTANTE DE SEGURIDAD Y DEL PRODUCTO: PUERTAS DE ENTRADA

PRECAUCIÓN: Muchas puertas de casas más antiguas están pintadas con pintura a base de plomo. El retiro de puertas antiguas puede alterar esta pintura. Es necesario tomar las precauciones adecuadas para reducir al mínimo la exposición al polvo y a los desechos. Para obtener más información, consulte con las autoridades estatales o locales o ingrese a www.epa.gov/lead.



ADVERTENCIA: Para garantizar la seguridad y prevenir daños en la propiedad, incluidos los posibles daños en las ventanas o puertas, cierre y bloquee las ventanas y puertas cuando no se estén usando para ventilar en un día agradable y, sobre todo, cuando soplen vientos fuertes o llueva.

AVISO IMPORTANTE

Debido a que en todas las construcciones se debe prever algún tipo de filtración de agua, es importante que el sistema de pared esté diseñado y construido para controlar adecuadamente la humedad. Pella Corporation no será responsable por reclamos o daños causados por la filtración de agua prevista o imprevista, deficiencias en el diseño de la edificación, construcción y mantenimiento, incumplimiento de las instrucciones de instalación de los productos Pella, o el uso de los productos Pella en sistemas de paredes que no permitan el manejo apropiado de la humedad dentro de tales sistemas. La determinación de la idoneidad de todos los componentes de la construcción, incluido el uso de los productos Pella, así como del diseño y la instalación de tapajuntas y sistemas de selladores, son responsabilidad del comprador o usuario, arquitecto, contratista, instalador u otro profesional de la construcción y no de Pella.

Los productos Pella no deben usarse en sistemas aislantes de pared que no permitan el manejo adecuado de la humedad dentro de los sistemas de pared, tales como sistemas aislantes de acabado para exteriores (EIFS, por sus siglas en inglés, también conocidos como estuco sintético) u otros sistemas que no posean sistemas de control de agua. Excepto en los estados de California, New Mexico, Arizona, Nevada, Utah y Colorado, Pella no otorga garantía de ningún tipo ni asume responsabilidad por las ventanas Pella ni las puertas instaladas en sistemas de barrera de pared. En los estados mencionados, la instalación de los productos Pella en sistemas de barrera de pared o similares deberá estar de acuerdo con las instrucciones de instalación de Pella. Las modificaciones al producto que no hayan sido aprobadas por Pella Corporation anularán la garantía.

CUIDADO Y MANTENIMIENTO

Para obtener información sobre el cuidado y mantenimiento, póngase en contacto con un distribuidor local de productos Pella. Esta información también está disponible en www.pella.com.

INSTRUCCIONES DE LIMPIEZA

VIDRIO: Retire la película protectora y las etiquetas y limpie el vidrio con un paño suave, limpio y que no deje pelusas, y con jabón o detergente suave. Asegúrese de retirar todo el líquido secándolo o utilizando una esponja limpia.

PRODUCTO ACABADO DE FÁBRICA: los productos Pella que están preacabados de fábrica con tintes o pinturas no requieren de un acabado adicional. Limpie la superficie con agua y jabón suave.

AVISO: NO UTILICE SOLVENTES, PRODUCTOS DE LIMPIEZA O PRODUCTOS QUÍMICOS INADECUADOS. SI LO HACE, SE PUEDEN PRODUCIR DAÑOS PERMANENTES Y LA GARANTÍA LIMITADA NO CUBRIRÁ LA FALLA DEL PRODUCTO, LA PÉRDIDA O EL DAÑO.

INSTRUCCIONES DE ACABADO (CONSULTE LA PÁGINA 15 PARA VER INSTRUCCIONES COMPLETAS).

Pinte o acabe inmediatamente después de la instalación.

Si los productos no se acabarán inmediatamente, cúbralos con plástico transparente para protegerlos de la suciedad, los daños y la humedad. Retire todos los residuos de construcción antes de aplicar el acabado. Lije suavemente todas las superficies de madera con papel de lija de grano 180 o más fino. NO use lana de acero. TENGA CUIDADO DE NO RAYAR EL VIDRIO. Elimine todo el polvo de lija. Los productos Pella se deben acabar de acuerdo con estas instrucciones. En caso contrario, se anulará la garantía limitada. El acabado de los bordes del panel es opcional para las puertas para patio.

Nota: Para mantener el funcionamiento correcto del producto, no pinte, acabe ni retire los burletes, guardapolvos de mohair, las empaquetaduras ni las piezas de vinilo. Si se retiran estas piezas, se provocarán filtraciones de aire y agua. Luego del acabado, deje que las puertas de ventilación y las puertas se sequen completamente antes de cerrarlas. Si pinta, mancha o aplica acabado sobre el burlete, límpielo inmediatamente con un paño húmedo.

ACABADO EXTERIOR DEL MARCO EXISTENTE (COMPARTIMIENTO DE REPUESTO)

Es responsabilidad del dueño de casa, contratista o instalador asegurar la cobertura o la aplicación del acabado de cualquier madera expuesta sin acabado. Algunos métodos posibles incluyen, aunque no están limitados a, la cobertura con serpentín de aluminio o pintura.











RETIRO DEL MARCO COMPLETO AL PREPARAR LA INSTALACIÓN DE UNA NUEVA PUERTA DE ENTRADA CON MARCO DE BLOQUE

Este método de retiro completo del marco consiste en retirar el bastidor y el marco completo de la puerta existente de la pared. La abertura resultante es la abertura original sin terminar. Las aletas de sujeción de la puerta existente generalmente se clavan a las vigas de la estructura y se aplica panel de revestimiento, recubrimiento de ladrillo u otro material exterior sobre la aleta en la parte exterior. El interior podría tener un panel de yeso de retorno desde la pared al marco de la puerta.

PRECAUCIÓN: Muchas puertas de casas más antiguas están pintadas con pintura a base de plomo. El retiro de puertas antiguas puede alterar esta pintura. Es necesario tomar las precauciones adecuadas para reducir al mínimo la exposición al polvo y a los desechos. Consulte las autoridades estatales o locales para obtener más información y/o vaya a www.epa.gov/lead.

HERRAMIENTAS NECESARIAS:

- Cuchillo para uso general 
- Palanca 
- Martillo 
- Disco quita esmalte 
- Destornilladores Phillips y estándar 
- Sierra alternativa 
- Espátula 
- Pistola térmica 

**RECUERDE UTILIZAR EL EQUIPO DE PROTECCIÓN PERSONAL ADECUADO.
APLIQUE UNA PELÍCULA ADHESIVA O CINTA AISLANTE AL VIDRIO PARA EVITAR QUE SE QUIEBRE.**

A. Marque la pintura o el barniz entre el reborde interior y la pared o entre el retorno del panel de yeso y el marco de la puerta para minimizar el daño.

B. Retire el reborde interior.

Para desplomar los marcos de aluminio siga los pasos C a M.

Para quitar marcos de vinilo, madera recubierta o aluminio de la abertura, consulte los pasos M y N.

C. Marque el sellador o la pintura entre el panel de revestimiento exterior o ladrillo y el marco para puerta.

D. Retire la malla y el panel de ventilación de la puerta anterior. Si no se puede retirar, consulte los pasos G a I.

E. Retire la barra divisora o astrágalo (de ser aplicable) al sacar los tornillos de los extremos o cortándola con una sierra alternativa.

F. Retire el otro panel. Retire todos los tornillos que mantengan el panel fijo. Deslice y levante para retirar de la canaleta (puertas corredizas) o retire los tornillos de las bisagras o los pasadores de las bisagras (puertas con bisagra).

G. Retire cualquier tornillo que asegure el marco o la cerradura a la abertura.

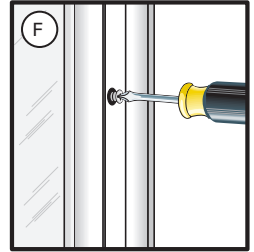
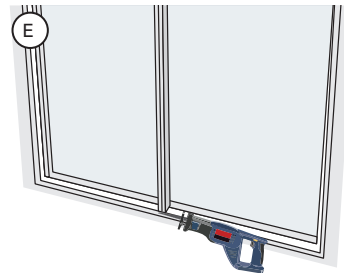
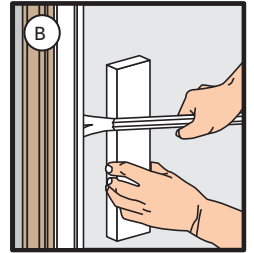

Si el panel fijo no se puede retirar o el vidrio está sellado al marco:

H. Retire el listón de vidriera usando una espátula o una barra de palanca pequeña.

I. Para puertas de un solo cristal con luces divididas (rejillas): Use una pulidora de ángulo con un disco de corte para cortar el extremo de las barras donde estas se intersectan con el bastidor o el marco. Esto permitirá retirar más rápidamente el vidrio de la puerta.

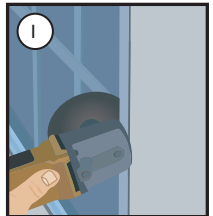

J. Caliente el sello de esmalte usando una pistola de pegar al calor eléctrica.

K. Mientras aplica calor, presione un disco quita esmalte entre el vidrio y el bastidor o marco. Continúe alrededor del perímetro del bastidor o panel. Aplique presión ligera y constante para separar el vidrio del bastidor o marco. Deseche o recicle el vidrio de manera adecuada.

Nota: Use equipo de protección personal adecuado y mantenga la fuente de calor alejada de materiales inflamables.

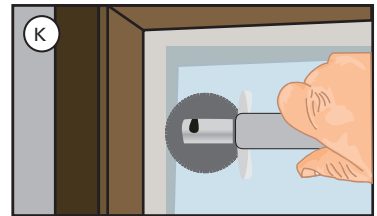
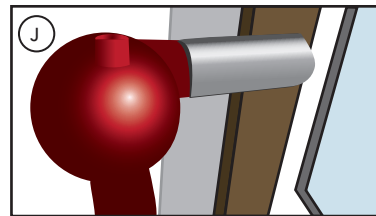

L. Haga palanca en el marco para separarlo del ladrillo o el panel de revestimiento. Use un bloque de madera debajo de la palanca para proteger los acabados interiores o exteriores.

M. Corte el marco usando una sierra alternativa. Deseche o recicle los materiales del marco de manera adecuada.

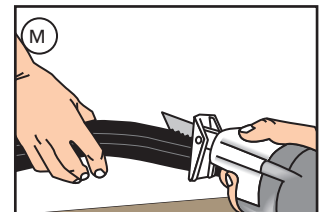
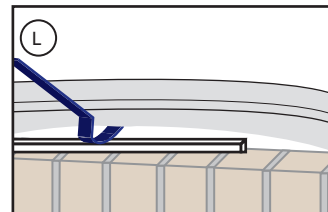

Para cortar los marcos de vinilo, madera recubierta o aluminio:

N. Haga palanca temporalmente en cada tapajuntas del travesaño superior para evitar dañarlo o cortarlo.

O. Corte a través de la línea del sellador y de la aleta de sujeción en toda la parte superior y los lados de la puerta. Asegúrese de que la cuchilla no penetre en el interior y dañe el panel de yeso.

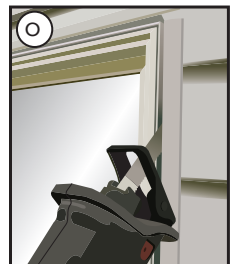
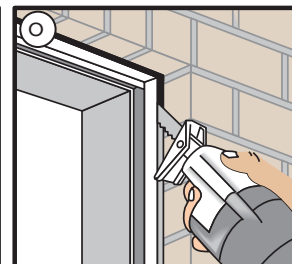
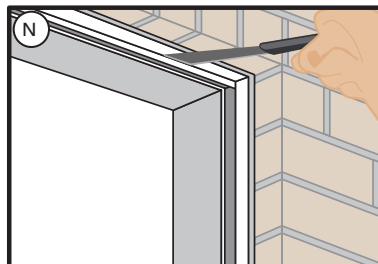





Consulte con los proveedores y autoridades locales para reciclar o desechar de manera adecuada los componentes antiguos de la puerta.











PREPARACIÓN PARA LA INSTALACIÓN DE LA PUERTA DE ENTRADA CON MARCO DE BLOQUE

USTED NECESITARÁ:

- Calzas/separadores resistentes a la humedad 
- Sujetadores (consulte las instrucciones para el ancla de expansión del marco de bloque al final de este folleto) 
- Varilla de relleno de espuma de celda cerrada/relleno sellador 
- Cinta tapajuntas de butilo con relleno metalizado para aislamiento de puertas SmartFlash™ de Pella® o equivalente 
- Sellador de espuma aislante de poliuretano, de baja presión y baja expansión, para puertas y ventanas. NO utilice espumas de alta presión o de látex. 
- Sellador para la instalación de puertas Pella o sellador multiuso de alta calidad equivalente

HERRAMIENTAS NECESARIAS:

- Cinta métrica 
- Nivel 
- Escuadra 
- Martillo 
- Tijeras o cuchillo para uso general 
- Destornillador pequeño de punta plana 
- Pistola para sellador 
- Pistola atornilladora con punta de destornillador Phillips. 

PODRÍAN NECESITARSE OTROS MATERIALES DE CONSTRUCCIÓN. LEA Y COMPRENDA LAS INSTRUCCIONES E INSPECCIONE LAS CONDICIONES DE LA PARED ANTES DE COMENZAR.

POR RAZONES DE SEGURIDAD, LA INSTALACIÓN REQUIERE DE DOS (2) O MÁS PERSONAS.

Almacene las puertas en posición vertical y alejadas de los rayos directos del sol.

PREPARACIÓN DE LA PUERTA PARA SU INSTALACIÓN

- Retire la envoltura plástica y el empaque de cartón de la puerta. NO abra la puerta hasta que esté sujeta de manera segura. NO corte la correa que va desde los orificios de la cerradura hasta el alféizar de la puerta (si corresponde).
- Inspeccione el producto en busca de cualquier daño como grietas, hendiduras o rayones. NO instale productos dañados.
- Lea todas las instrucciones antes de proceder.

Estas instrucciones se elaboraron y probaron para usarse en estructuras de paredes diseñadas para controlar el agua. **No utilice estas instrucciones con otros métodos de construcción** u otros tipos de marcos para puerta. Se pueden obtener instrucciones de instalación para utilizar con otros métodos de fabricación o tipos de marcos de Pella® Corporation, su distribuidor local de productos Pella o en www.installpella.com. Los diseños, métodos y materiales de construcción, así como las condiciones del emplazamiento exclusivas de su proyecto, podrían requerir un método de instalación diferente al descrito en estas instrucciones o detalles adicionales. La determinación del método de instalación adecuado es responsabilidad suya, de su arquitecto o de su constructor.



AL COMPRAR, INSTALAR O UTILIZAR PRODUCTOS PELLA (INCLUYE PRODUCTOS PELLA Y SERVICIOS PELLA), USTED ACEPTÓ LOS TÉRMINOS DE LA GARANTÍA LIMITADA Y USTED Y PELLA ACUERDAN ARBITRAR LAS DISPUTAS DERIVADAS O RELACIONADAS CON LOS PRODUCTOS PELLA, Y USTED RENUNCIA A CUALQUIER DERECHO PARTICIPAR EN UNA DEMANDA COLECTIVA RELACIONADA CON LOS PRODUCTOS PELLA a menos que notifique a Pella su decisión de optar por no participar en el Acuerdo de Arbitraje a más tardar noventa (90) días calendario a partir de la fecha en que compró o tomó posesión de Sus Productos Pella. La exclusión de este Acuerdo de Arbitraje no afecta la cobertura que otorga cualquier garantía limitada vigente sobre Sus Productos Pella. Para obtener información de exclusión y detalles adicionales, lea la Garantía Limitada y el Acuerdo de Arbitraje para sus productos Pella en www.Pella.com/arbitration.



INSTALACIÓN EN CONSTRUCCIONES NUEVAS CON MOLDURA DESPUÉS DE LA CUBIERTA DEL EDIFICIO

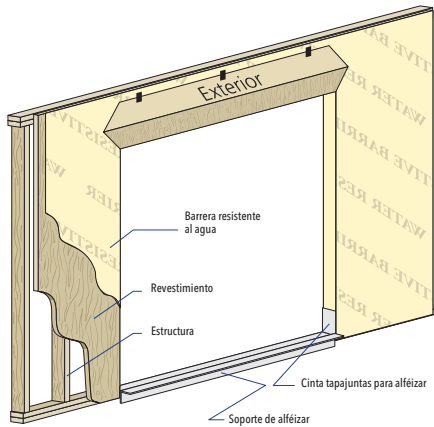

1 PREPARACIÓN DE LA ABERTURA

CONSULTE LA SECCIÓN DE PREPARACIÓN PARA LA INSTALACIÓN AL COMIENZO DE ESTE FOLLETO.

A. Corte la cubierta del edificio.

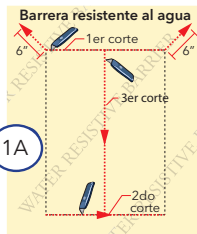

B. Pliegue la cubierta del edificio en las jambas y engrápela en su lugar. Pliegue la lengüeta superior hacia arriba y sujétela temporalmente con cinta tapajuntas.

Si utiliza un revestimiento para alféizar opcional, consulte las instrucciones sobre el revestimiento para alféizar al final de este folleto.

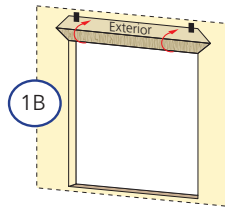

C. Corte 2 trozos de cinta tapajuntas que sean 30,48 cm (12") más largos que el ancho de la abertura.

D. Aplique cinta tapajuntas para alféizar #1 en el alféizar y extiéndala 2,54 cm (1") hacia el exterior y 15,24 cm (6") sobre cada jamba.

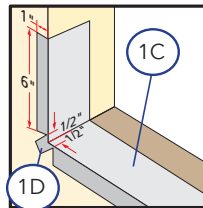

E. Corte lengüetas de 2,54 cm (1") de ancho en cada esquina al rasgar el aluminio 1,27 cm (1/2") en cada dirección desde la esquina.

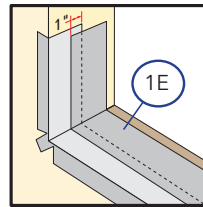

F. Aplique cinta tapajuntas para alféizar #2 de manera que se superponga a la cinta #1 en, al menos, 2,54 cm (1").

Nota: Para puertas que se abren hacia adentro con una profundidad de marco mayor que 12,7 cm (5"), agregue un tercer trozo de cinta tapajuntas a fin de que se acerque 6,35 mm (1/4") del interior del marco para puerta.

Nota: Presione firmemente toda la cinta hacia abajo.

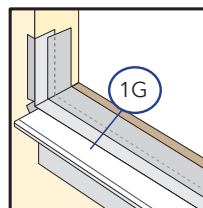

G. Coloque el soporte de alféizar de aluminio Pella o los bloques de madera al ras con el alféizar de la abertura.

INSTALACIÓN EN FABRICACIONES NUEVAS EN MAMPOSTERÍA PARA PUERTAS CON MARCO DE BLOQUE Para la instalación de puertas con marco de bloque en aberturas de mampostería.

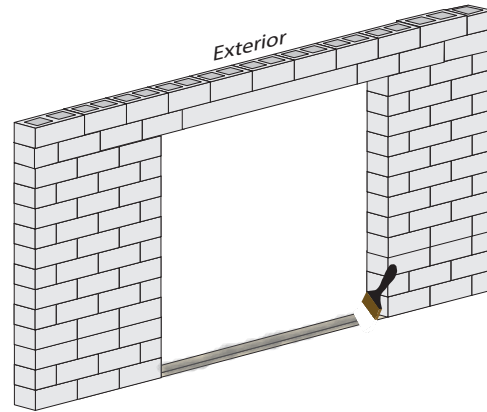

1 PREPARACIÓN DE LA ABERTURA

RECUERDE UTILIZAR EL EQUIPO DE PROTECCIÓN PERSONAL ADECUADO.

A. Limpie la abertura. Asegúrese de que esté seca y libre de polvo, aceite y desechos.

B. Aplique un revestimiento resistente al agua en la mampostería. Extienda el recubrimiento en la abertura en los cuatro lados. El recubrimiento resistente al agua puede ser una membrana de lámina autoadherente (SASM, por sus siglas en inglés) o un tapajuntas aplicado en forma líquida. Asegúrese de que haya continuidad entre el revestimiento resistente al agua en la abertura y el resto de la superficie de la pared. La SASM debe superponerse en forma de cuenca. Aplique los revestimientos resistentes al agua según las instrucciones del fabricante.

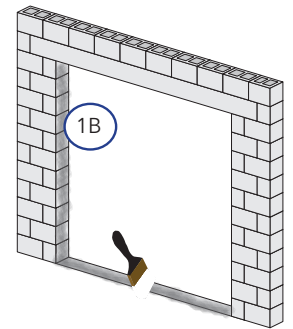

C. Mida el ancho y la altura de la abertura. La nueva puerta debe ser de 12,7 mm a 19,1 mm más pequeña de ancho, y de 9,53 mm a 12,7 mm más pequeña de alto que esta medida.

D. Confirme que la abertura esté a plomo, a nivel y a escuadra.

E. Mida y marque la abertura donde se ubicará el interior de la nueva puerta. Considere el tamaño de la cavidad de la pared (si se aplica) y una superposición mínima de 19,1 mm en el revestimiento de ladrillo o los materiales de la pared acabada para el sellador del perímetro exterior.

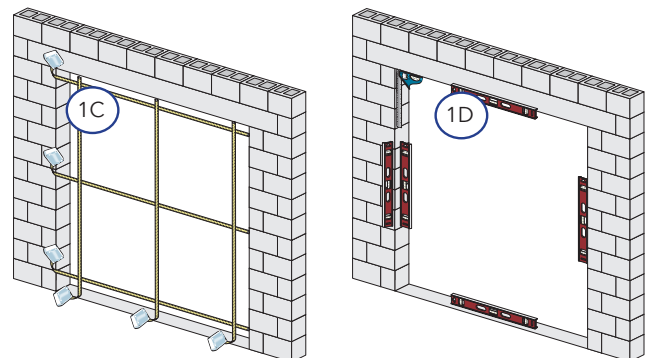

Si utiliza un revestimiento para alféizar opcional, consulte las instrucciones sobre el revestimiento para alféizar al final de este folleto.



REEMPLAZO COMPLETO DEL MARCO SIN ALTERAR EL LADRILLO O EL PANEL DE REVESTIMIENTO PARA PUERTAS CON MARCO DE BLOQUE Para uso en ladrillo o panel de revestimiento con reborde/reborde en j después del retiro completo de una puerta con aleta de sujeción

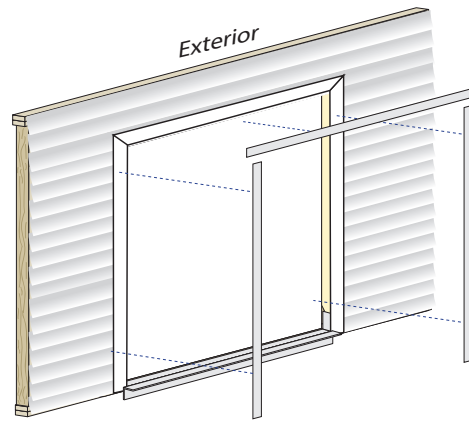
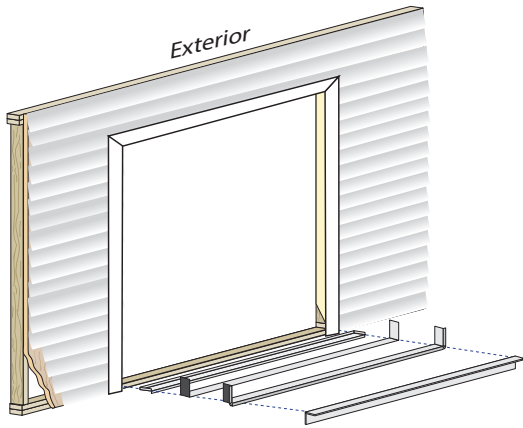

1 PREPARACIÓN DE LA ABERTURA

- Limpie la abertura.** Asegúrese de que esté seca y libre de polvo, aceite y desechos.
- Mida el ancho y la altura de la abertura.** La nueva puerta debe ser de 12,7 mm a 19,1 mm más pequeña de ancho, y de 9,53 mm a 12,7 mm más pequeña de alto que esta medida.
- Confirme que la abertura esté a plomo, a nivel y a escuadra.**
- Mida y marque la abertura donde se ubicará el interior de la nueva puerta.** Considere el tamaño de la cavidad de la pared (si se aplica) y una superposición mínima de 19,1 mm en el revestimiento de ladrillo o los materiales de la pared acabada para el sellador del perímetro exterior. Si utiliza un revestimiento para alféizar opcional, consulte las instrucciones sobre el revestimiento para alféizar al final de este folleto.

- Corte 2 trozos de cinta tapajuntas** que sean 30,48 cm (12") más largos que el ancho de la abertura.
- Aplique cinta tapajuntas para alféizar #1** en el alféizar y extiéndala 2,54 cm (1") hacia el exterior y 15,24 cm (6") sobre cada jamba.
- Corte lengüetas de 2,54 cm (1")** de ancho en cada esquina al rasgar el aluminio 1,27 cm (1/2") en cada dirección desde la esquina.

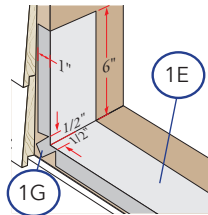

- Aplique cinta tapajuntas para alféizar #2** de manera que se superponga a la cinta #1 en, al menos, 2,54 cm (1").
Nota: Para puertas que se abren hacia adentro con una profundidad de marco mayor que 12,7 cm (5"), agregue un tercer trozo de cinta tapajuntas a fin de que se acerque 6,35 mm (1/4") del interior del marco para puerta.

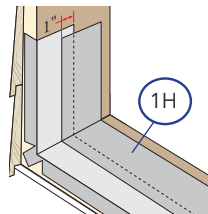

Note: Press all tape down firmly.

- Attach a Pella aluminum sill support or wood blocking flush with the opening sill.**

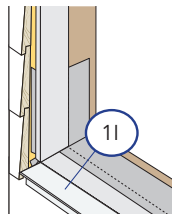

2 APLICACIÓN DE TAPAJUNTAS A LA ABERTURA

Nota: Si hay un tapajuntas funcional existente en el travesaño superior o si la abertura está directamente debajo de un soffito o una saliente, continúe con el paso 3.

Si hay una cubierta del edificio en la parte superior de la abertura, continúe con los pasos 2A a 2C. Si no hay cubierta del edificio, continúe con el paso 2D.

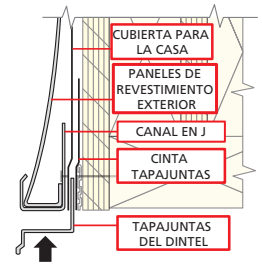

- Prepare el tapajuntas del travesaño** con pata torneada cortándolo del mismo ancho que la abertura de ladrillo/panel de revestimiento.
- Realice palanca en el canal en j/panel de revestimiento superior (travesaño superior)** para separarla del revestimiento lo suficiente como para que el tapajuntas del travesaño superior pueda deslizarse debajo de la cubierta de la casa.
- Inserte el tapajuntas del travesaño superior** detrás del ladrillo/panel de revestimiento y detrás de la cubierta de la casa.

SIN CUBIERTA DEL EDIFICIO:

- Prepare el tapajuntas del travesaño con pata** sin toronar cortándolo del mismo ancho que la abertura de ladrillo/panel de revestimiento. El tapajuntas del travesaño superior no debe sobrepasar la cara interior del marco para puerta.

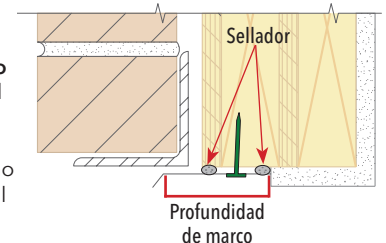

- Aplique (2) cordones de sellador de 0,48 cm (3/16").** Uno en el borde interior del tapajuntas y uno a lo largo del borde exterior del revestimiento.
- Aplique un cordón de sellador de 0,48 cm (3/16")** en cada esquina, conectando los dos cordones del paso 2E.
- Fije el tapajuntas** a la abertura sobre el sellador usando clavos para techo o tornillos de cabeza alomada resistentes a la corrosión a una separación de 30,48 cm (12") como máximo.

Importante: El tapajuntas debe sobresalir hacia el exterior.



REEMPLAZO COMPLETO DEL MARCO SIN ALTERAR EL LADRILLO O EL PANEL DE REVESTIMIENTO PARA PUERTAS CON MARCO DE BLOQUE Para uso en ladrillo o panel de revestimiento con reborde/reborde en j después del retiro completo de una puerta con aleta de sujeción

3 SELLADO DE LA ABERTURA

A. Limpie bien el canal en j/reborde del panel de revestimiento o ladrillo y la abertura sin terminar.

B. Aplique un cordón de sellador de 0,95 cm (3/8") (o suficiente para cubrir el área) entre el canal en j/reborde y el revestimiento en las jambas (solo panel de revestimiento). Si se usó un tapajuntas con pata sin torneada, aplique sellador entre la parte posterior del tapajuntas y el revestimiento en el travesaño superior. Trabaje el sellador en el travesaño superior o las jambas con una espátula para presionar el sellador en la abertura.

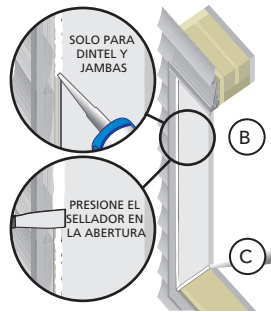

C. Coloque un cordón de 0,95 cm (3/8") de sellador en cada esquina de la abertura.

D. Aplique cinta tapajuntas sobre el sellador en el travesaño superior si se usó un tapajuntas con pata torneada. Extienda la cinta tapajuntas 15,24 cm (6") hacia abajo en cada jamba. Cubra la superficie exterior del panel de yeso (si se aplica).

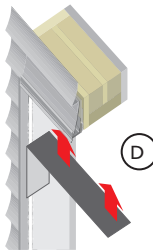

E. Para ladrillo, aplique espuma de baja expansión en la jamba para sellar entre la parte posterior del ladrillo y el revestimiento.

F. Para el panel de revestimiento, aplique cinta tapajuntas en cada jamba, extendiéndola 7,62 cm (3") en el travesaño superior y el alféizar. Cubra el borde exterior del panel de yeso (si se aplica) y extienda la cinta sobre el sellador y al costado del reborde o reborde en j.

Nota: La cinta tapajuntas para la jamba también puede utilizarse en ladrillo. Aplique sellador al ladrillo antes de la aplicación.

GUÍA DE APLICACIÓN DE LA CINTA TAPAJUNTAS

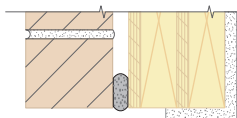
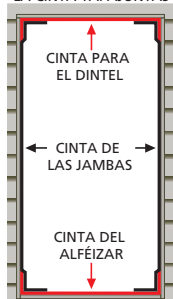

F Ladrillo

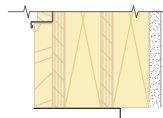

G Panel de revestimiento



REEMPLAZO COMPLETO DEL MARCO, INSTALACIÓN EN CONSTRUCCIONES NUEVAS DE PUERTAS CON MARCO DESPUÉS DE LA COBERTURA PARA EDIFICIO E INSTALACIÓN EN FABRICACIONES NUEVAS EN MAMPOSTERÍA PARA PUERTA DE ENTRADA CON MARCO DE BLOQUE

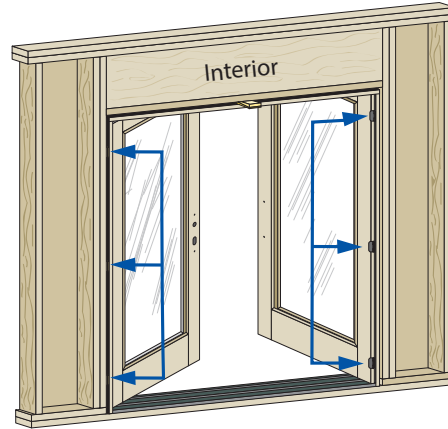
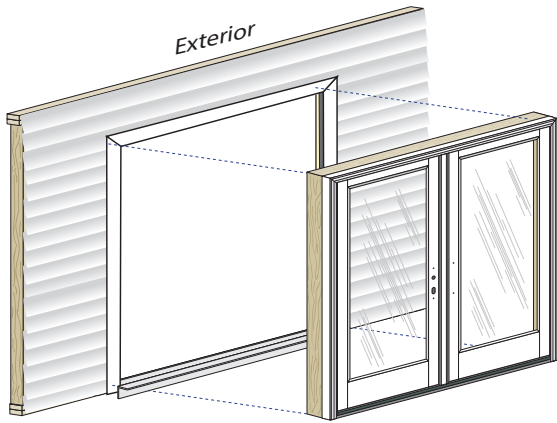

4 INSTALACIÓN Y SUJECIÓN DE LA PUERTA

- A. Coloque tres cordones de sellador de 0,95 cm (3/8") a lo largo del alféizar de la abertura. Coloque el cordón más interior a 1,27 cm (1/2") de donde quedará el interior del alféizar de la puerta después de la instalación. Coloque un segundo cordón a 1,27 cm (1/2") del exterior del marco. Coloque un 3.er cordón en la ranura del soporte de alféizar o a 6,35 mm (1/4") del borde exterior del alféizar.

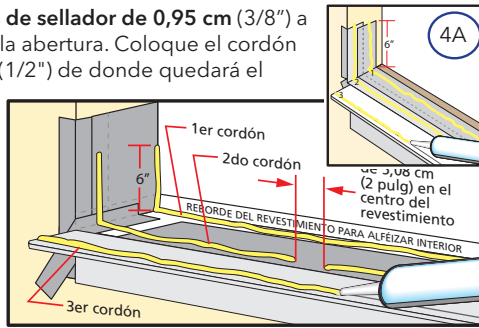

Las variaciones en el diseño del umbral pueden requerir que las líneas de masilla de calafateo se apliquen directamente a la parte inferior del módulo para puerta con el fin de garantizar un sello impermeable necesario. Inspeccione la parte inferior del módulo para puerta con el fin de confirmar que presenta una superficie plana antes de calafatear el área del subsuelo.

- B. Aplique sellador a la parte posterior de la moldura.

- C. Desde el exterior, entre la parte inferior de la puerta en la abertura e incline la puerta hasta que quede en su lugar. No deslice la puerta en la abertura. Si lo hace, se arruinarán las líneas de sellador. Incline la puerta en la posición asegurándose de que la cara interior del marco de la puerta se alinee al ras con la pared interior.

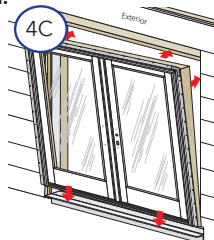

- D. Revise la ubicación de la puerta midiendo desde la superficie interior del marco para puerta o de la extensión de la jamba hasta la superficie interior de la pared para confirmar que esté parejo.

- E. Pretaladre y coloque dos tornillos uno cerca de la parte superior de cada lado de la puerta a través del marco. (Consulte las instrucciones del ancla de expansión al final de este folleto para separación de tornillos).

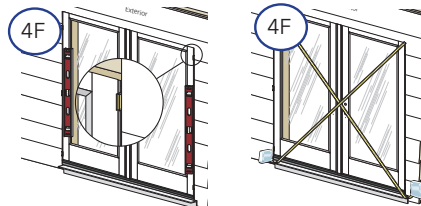
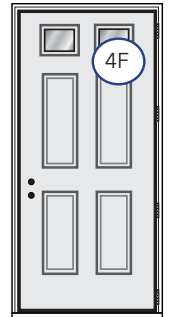
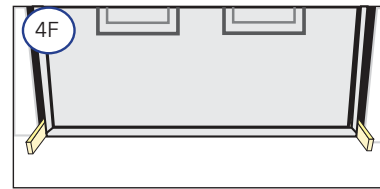

- F. Desde el interior: Deje la puerta a plomo y a escuadra. Coloque calzas firmemente en las esquinas inferiores del módulo para puerta con el fin de mantener la puerta centrada y el marco ajustado contra el alféizar. Las calzas deben ser 12,7 mm (1/2") más cortas que la profundidad del marco de la puerta.

Nota: Para combinaciones y unidades de rendimiento avanzado resistentes a los impactos, se requieren calzas adicionales en la ubicación de los tornillos. (Vea las instrucciones para el ancla de expansión al final de este folleto).

- G. Coloque calzas en el marco para puerta en la parte superior de cada jamba. Esto mantendrá la puerta firme en su posición respecto al marco. La puerta debe funcionar libremente con nada más que calzas que la mantengan en su lugar.

Nota: No abra el panel de la puerta más de 30 grados hasta que se hayan instalado todos los tornillos de 2-1/2".



4 INSTALACIÓN Y SUJECIÓN DE LA PUERTA (CONTINUACIÓN)

- H. Coloque calzas detrás del orificio del tornillo **vacante** en cada bisagra hasta que haya un espacio constante de 3,17 mm (1/8") entre la jamba del lado de la bisagra y el borde de la losa de la puerta a lo largo de toda la altura de la puerta. El espacio entre la jamba del lado del pestillo y el borde de la losa de la puerta debería ser de solo 3,17 mm (1/8") en la parte superior e inferior de la puerta. Fije uno de los tornillos de 2-1/2" provistos a través del orificio vacío de cada bisagra, atravesando la jamba, las calzas e insertándose en los lados de la abertura sin terminar.

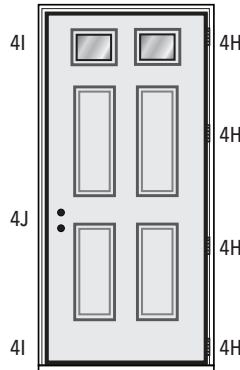

La moldura no debe usarse para sujetar estructuralmente la para puerta. Los sujetadores de la moldura solo deben usarse para sujetar la moldura en su lugar.

(Consulte las instrucciones del ancla de expansión al final de este folleto para separación de tornillos).

Nota: Cuando las calzas están instaladas correctamente, el marco no debe moverse ni torcerse en absoluto cuando los tornillos se aprietan y se hunden a contracorriente, manteniendo así el espacio de 3,17 mm (1/8"). Si hay algún movimiento, afloje los tornillos y calce más firmemente para mantener el espacio de 3,17 mm (1/8"), luego vuelva a apretar los tornillos.

- I. **Puertas individuales y puertas individuales con ventana lateral con cerraduras multipunto;** Coloque calzas detrás de la jamba del lado de la cerradura aproximadamente a 3,17 mm (1/8") de la parte superior e inferior del marco. Instale calzas hasta que haya un espacio de 3,17 mm (1/8") entre la jamba y el borde de la losa de la puerta a lo largo de la puerta.

Coloque calzas adicionales y comience a 15,24 cm (6") desde la parte inferior, según sea necesario, para mantener las jambas derechas y las distancias de los paneles iguales en los cuatro lados.

- J. Coloque calzas detrás de la jamba **del lado** de la cerradura justo arriba y debajo del orificio del perno muerto, manteniendo el espacio de 3,17 mm (1/8").

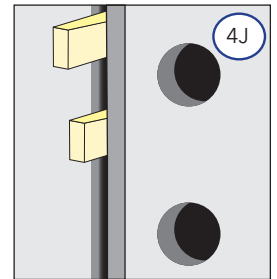

- K. **Instale tornillos de instalación de 2-1/2"** a través de la jamba y las calzas hasta insertar en el pasador.
- L. **Puertas dobles solamente:** Instale tornillos de instalación de 2-1/2" a través de la jamba y las calzas hasta insertar en el pasador en el travesaño alineado con el centro de cada panel.

SISTEMA DE PUERTA ACABADO DE FÁBRICA:

Si no se puede acceder al interior de la jamba, se deben perforar agujeros de 3,17 mm (1/8") a través de la jamba exterior terminada de fábrica, a 6,35 mm (1/4") de profundidad en todos los puntos donde se calza el sistema de la puerta (tres en cada lado exterior de un Panel operable). Introduzca los tornillos de instalación de 2-1/2", a través de los orificios perforados en la sección exterior gruesa (tope) de la jamba, a través de las calzas y dentro de los pasadores. Algunos códigos de construcción locales pueden requerir tornillos de seguridad adicionales a través de bisagras y pestillos.

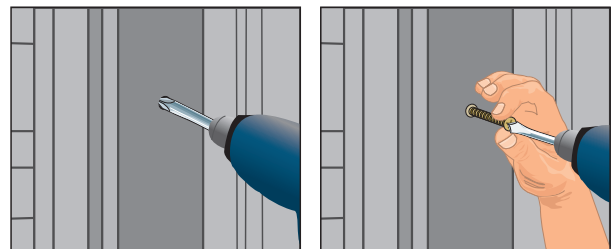

Taladre agujeros a través de la jamba exterior en las jambas terminadas de fábrica, instale tornillos y rellene los agujeros con la varilla de llenado provista en la bolsa de aditamentos.

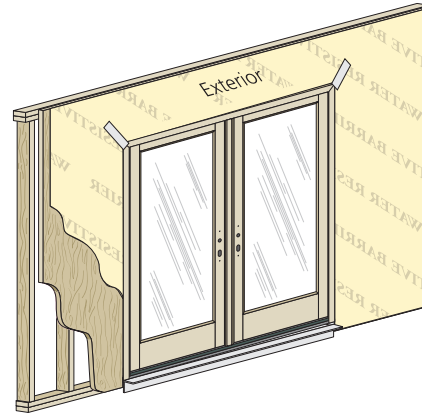
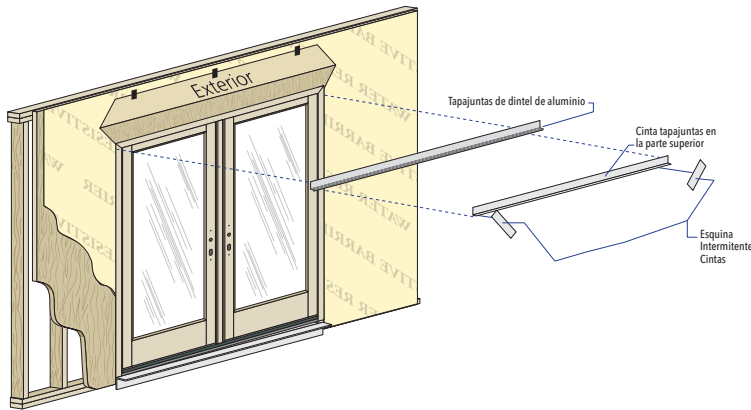

5 INTEGRAR CON LA CUBIERTA DEL EDIFICIO

- A. **Aplique un cordón de sellador a lo largo** de la parte superior de la moldura, donde se junta con la pared. Continúe el sellador a lo largo de los bordes de la moldura hasta la esquina frontal.
- B. **Instale el tapajuntas del travesaño presionándolo en el sellador** y fijándolo a la pared con clavos para techo.

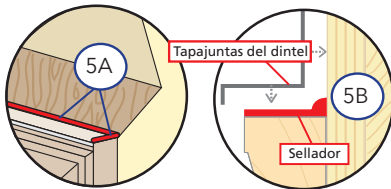

- C. **Corte un trozo de cinta tapajuntas que sea 10,16 cm (4") más largo** que el ancho de la moldura.
- D. **Aplique la cinta tapajuntas sobre el tapajuntas del travesaño** y hasta el revestimiento de modo que se extienda 5,08 cm (2") más allá de la moldura a cada lado.

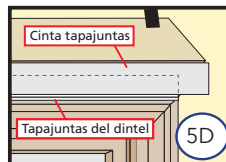

- E. **Pliegue la lengüeta superior de la barrera resistente al clima.**

- F. **Aplique cinta tapajuntas en los cortes diagonales superiores.** Corte dos trozos de cinta tapajuntas al menos 2,54 cm (1 pulg) más largos que cada corte diagonal. Sobrepase la cinta 2,54 cm más allá del extremo del corte sobre la barrera resistente al clima. Sobreponga varios trozos de cinta en 2,54 cm (1") cuando sea necesario.

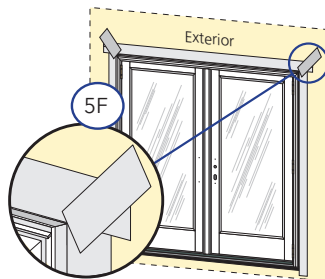

NOTA: PRESIONE TODA LA CINTA TAPAJUNTAS FIRMEAMENTE HACIA ABAJO.

- G. **Instale el sellador interior.** Consulte las instrucciones del sellador interior al final de esta guía.
- H. **Instale el sellador exterior.** (Luego de que el revestimiento de la pared esté instalado) Consulte las instrucciones del sellador exterior al final de este folleto.



PROGRAMA DE ANCLAJE - INSTALACIÓN DEL TORNILLO DE MARCO PARA PUERTAS DE ENTRADA PELLA®

Nota: Puede requerirse anclaje adicional para cumplir con los requisitos del código de construcción local.

Ubicación del ancla de expansión		Ventilación	Tipo de ancla de expansión		Instrucciones	Ilustración
			Madera	Mampostería		
Dintel	Tornillos para marco	Fijo o con ventilación	Resistente a la corrosión #10 x 2-1/2"	Tornillo para mampostería de 3/16" x 3"	Consulte las ilustraciones para ver el espaciado y la colocación.	E
	Marco	Combinaciones de puerta/ventana lateral	Resistente a la corrosión #10 x 2-1/2"	Tornillo para mampostería de 3/16"	Haga un taladrado previo e instale tornillos de 3" y 6" en cada lado de cada extremo del entrepaño.	E
Jambas	Bisagras	In-Swing and Out-Swing	Resistente a la corrosión #10 x 2-1/2"			A
	Pestillo	Ventilación	#8 x 2-1/2"		Coloque calzas entre cada marco y la abertura sin terminar a la altura del pestillo y la cerradura del pestillo.	C
	Tornillos para marco	Fijo o con ventilación	Resistente a la corrosión #10 x 2-1/2"	Tornillo para mampostería de 3/16" x 3"	Consulte las ilustraciones para ver el espaciado y la colocación. Es posible retirar el burlete temporalmente para que se vea el tornillo del marco.	E
	1-Marco del panel	Ventilación	#10 x 2-1/2"		Pretaladre e instale tornillos de 6" debajo de la parte superior de la jamba de la cerradura.	D
Alféizar	Threshold	Combinaciones de puerta/ventana lateral	Resistente a la corrosión #10 x 2-1/2"	Tornillo para mampostería de 3/16"	Haga un taladrado previo e instale tornillos de 3" y 6" en cada lado de cada extremo del entrepaño.	E
	Tornillos para marco	Fijo o con ventilación	Resistente a la corrosión #10 x 2-1/2"	Tornillo para mampostería de 3/16" x 3"	Consulte las ilustraciones para ver el espaciado y la colocación.	E
	Bajo perfil	Ventilación	Resistente a la corrosión #10 x 2-1/2"	Tornillo para mampostería de 3/16" x 3"	Para puertas con cerraduras estándar, instale los tubos de acuerdo con las instrucciones que se incluyen en el paquete de la cerradura del alféizar.	B

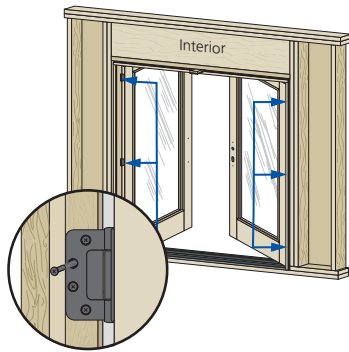

A

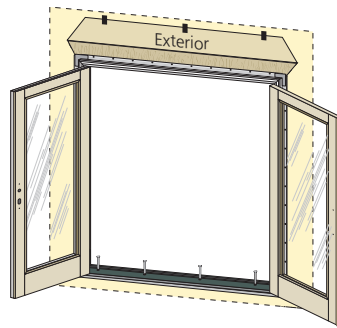

B

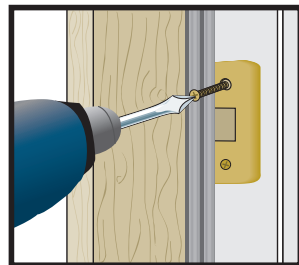

C

Puerta de entrada

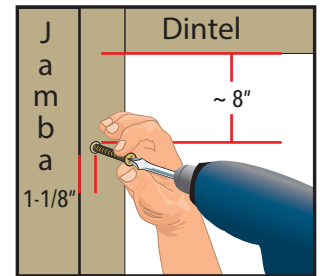

D

LAS ILUSTRACIONES CONTINÚAN EN LA PÁGINA SIGUIENTE



PROGRAMA DE ANCLAJE - INSTALACIÓN DEL TORNILLO DE MARCO PARA PUERTAS DE ENTRADA PELLA®

Nota: Puede requerirse anclaje adicional para cumplir con los requisitos del código de construcción local.

Los tornillos ubicados en la posición de bisagra o de pestillo se colocarán en la sección delgada (con rebabas) del marco, los otros tornillos se colocarán en la sección gruesa (parada) del marco. Los marcos anchos deben fijarse con un tornillo en ambas secciones del marco para minimizar la rotación. NO use la moldura para hacer la fijación estructural.

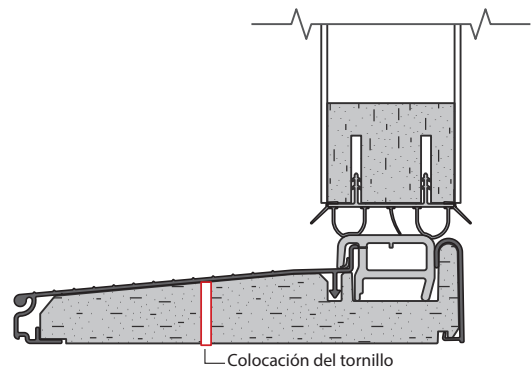
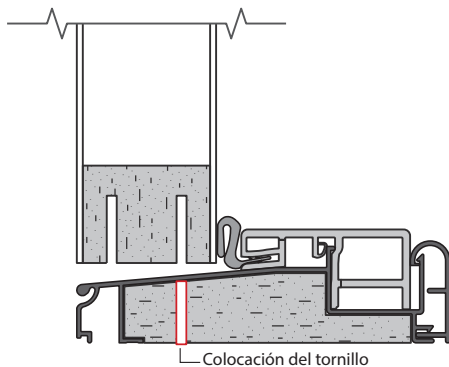
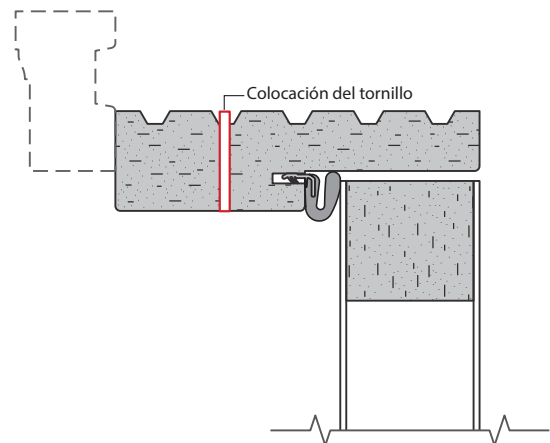
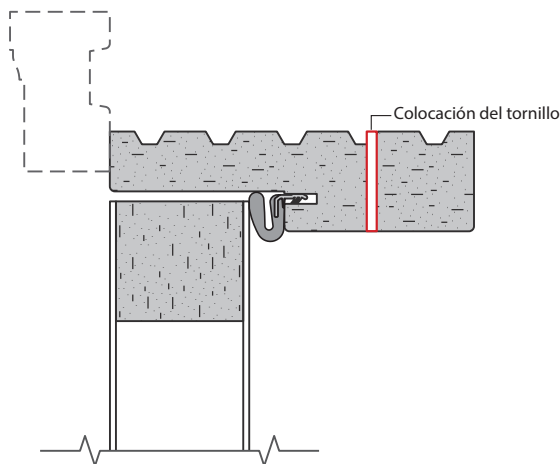

E

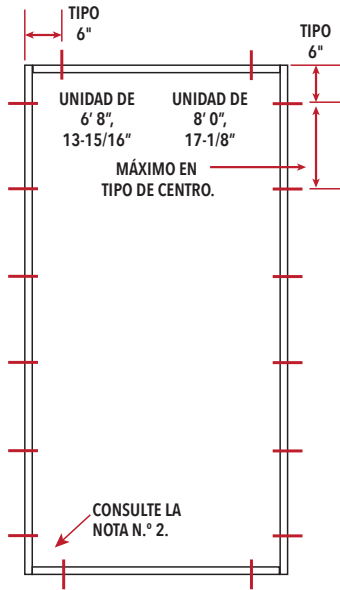

Cantidad mínima de sujetadores

- 2 por miembro de estructura horizontal
- 6 por miembro de estructura vertical

Consulte las notas para más detalles.

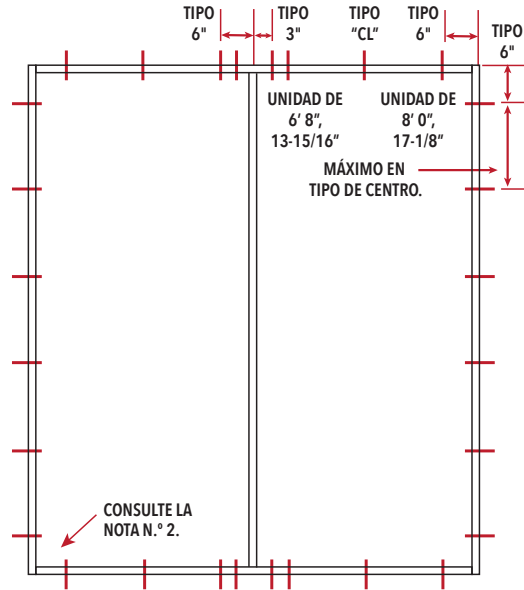

Cantidad mínima de sujetadores

- 8 por miembro de estructura horizontal
- 6 por miembro de estructura vertical

Consulte las notas para más detalles.

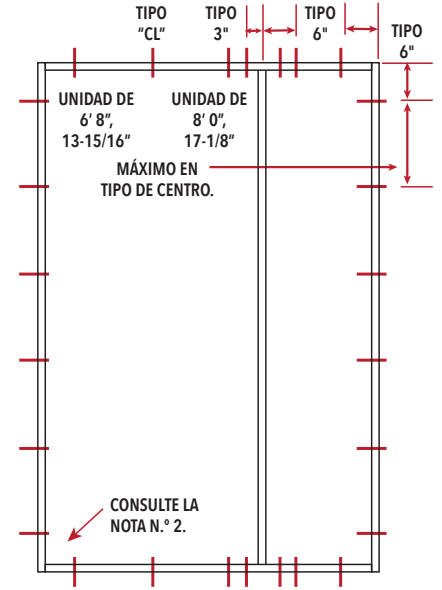

Cantidad mínima de sujetadores

- 7 por miembro de estructura horizontal
- 6 por miembro de estructura vertical

Consulte las notas para más detalles.

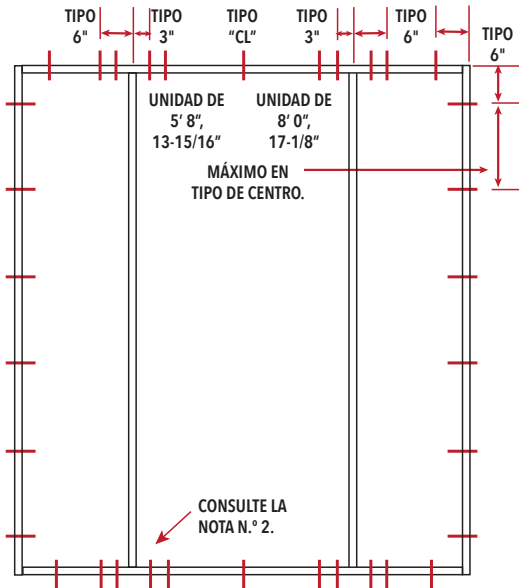

Cantidad mínima de sujetadores

- 11 por miembro de estructura horizontal
- 6 por miembro de estructura vertical

Consulte las notas para más detalles.

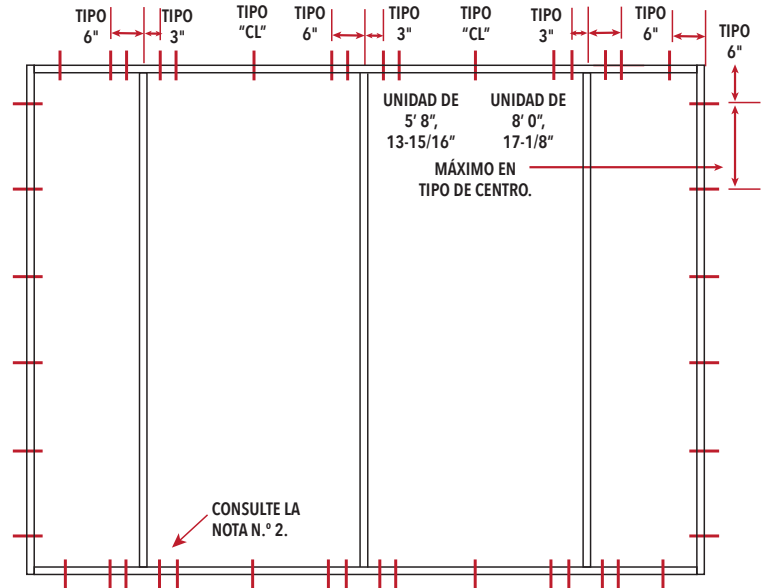

Cantidad mínima de sujetadores

- 16 por miembro de estructura horizontal
- 6 por miembro de estructura vertical

Consulte las notas para más detalles.

NOTAS:

1. Se requieren aditamentos cilíndricos y de pestillo en la línea central de 13,97 cm (5-1/2") para 6'8" y más pequeñas y en línea central de 26,67 cm (10-1/2") para puertas más altas que 6'8". Evaluado con el pestillo Kwikset Serie 400 y el pestillo Serie 980.
2. Los sujetadores analizados para esta unidad incluyen tornillos para madera #10 (incrustación de 1-1/2") o Tapcons de 3/16" (incrustación de 1-1/4").
3. Se requiere un tornillo #10 x 2-1/2" a través de cada bisagra hasta la jamba o mainel vertical.
4. Se requieren dos tornillos # 8 x 2" a través de cada placa del pestillo.
5. Los palos de madera de otros deben estar anclados adecuadamente para transferir las cargas a la estructura.
6. Abertura sin terminar para acomodar un espacio de calza no mayor que 1/4".



Instrucciones para el sellador interior

PRECAUCIÓN: Use espumas aislantes de poliuretano para puertas de baja presión. Siga las instrucciones de la lata. No utilice espumas de alta presión o de látex.

- A. Inserte la boquilla o pajilla entre la abertura sin terminar y el marco para puerta desde el interior. Use pinzas (si es necesario) para comprimir el extremo del tubo de una pajilla para permitir que se ajuste a aberturas más pequeñas.
- B. Coloque un cordón de espuma de 2,54 cm (1") de profundidad a aproximadamente, a 2,54 cm (1") desde el interior del marco para permitir que se expanda. **NO llene toda la profundidad de la cavidad de la abertura sin terminar.**
Nota: Aplique espuma entre el marco y la abertura sin terminar, NO entre las extensiones de la jamba y la abertura sin terminar.
- C. Para garantizar un sellado interior continuo, aplique sellador sobre la superficie interior de todas las calzas que interrumpen el sello de espuma.
Se puede usar una varilla de relleno (según sea necesario) y sellador en lugar de la espuma de expansión para crear el sello interior. Sin embargo, la espuma tiene mayores propiedades de aislamiento. No se recomiendan bloques de fibra de vidrio o aislamientos similares, ya que pueden absorber agua y no actúan como un sello de aire.
- D. Coloque un cordón de sellador continuo a lo largo del alféizar interior el lugar de la intersección del alféizar de la puerta y el subsuelo. Continúe aplicando el sellador 15,24 cm (6") por encima de cada jamba.
Nota: Use un sellador con poco olor y que se pueda pintar como el sellador de puertas Pella. Vuelva a verificar el funcionamiento de la puerta luego de la instalación de la espuma. El exceso de espuma puede eliminarse con un cuchillo dentado luego de curarse.

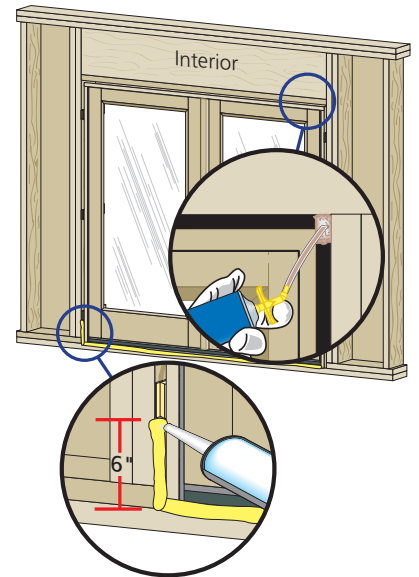

Puertas con moldura

- A. Inserte la varilla de respaldo a 9,52 mm (3/8") de profundidad en el espacio alrededor de la puerta. La varilla de relleno proporciona más forma y controla la profundidad de la línea de sellador.
- B. Aplique un cordón continuo de sellador a todo el perímetro de la puerta.
- C. Moldee, trabaje y limpie el exceso de sellador. Cuando termine, el sellador debe tener la forma de un reloj de arena.

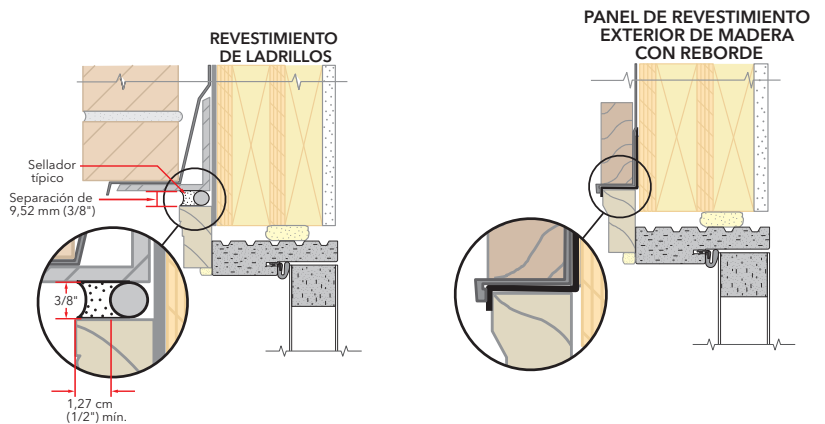

Ajuste del umbral

Si la puerta tiene un umbral ajustable en el alféizar: Verifique que exista suficiente contacto del burlete entre el burlete inferior y el umbral. Cierre la puerta sobre un billete de papel o una hoja de papel ubicada sobre un tornillo de ajuste, se debe sentir una ligera fricción cuando jale el papel para sacarlo, lo que indica que se ha realizado un buen sellado. De no ser así, ajuste el umbral. Algunos alféizares pueden tener cubiertas sobre los tornillos de ajuste. Estas cubiertas deben retirarse antes de realizar cualquier ajuste. Repita el procedimiento para tornillo de ajuste. ¡NO suba la altura del umbral más de 1/4"!

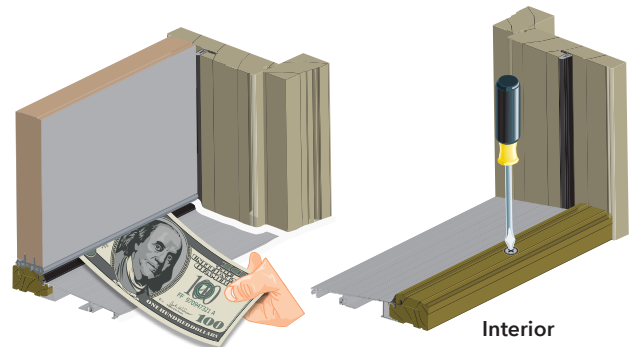



SELLADOR EXTERIOR

PRECAUCIÓN: Use un sellador exterior multiuso de alta calidad como el sellador de instalación de puertas Pella. Siga las instrucciones del cartucho.

Cuando aplique paneles de revestimiento, revestimiento de ladrillos, tapajuntas u otros materiales de acabado exterior, deje el espacio suficiente para el sellador entre el marco para puerta y el material para la aplicación del sellador.

- A. Inserte la varilla de respaldo a 9,52 mm (3/8") de profundidad en el espacio alrededor de la puerta. La varilla de relleno proporciona más forma y controla la profundidad de la línea de sellador.
- B. Aplique un cordón continuo de sellador a todo el perímetro de la puerta.
- C. Moldee, trabaje y limpie el exceso de sellador. Cuando termine, el sellador debe tener la forma de un reloj de arena.

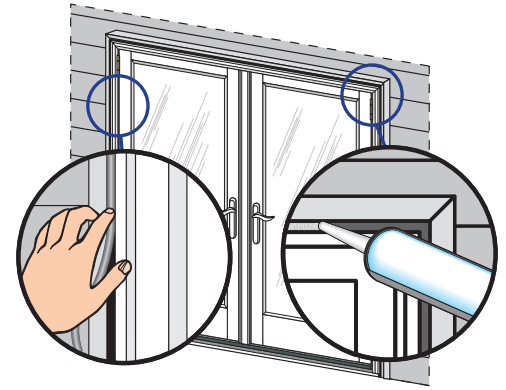

- D. Aplique sellador en las cuatro esquinas exteriores y alrededor del ladrillo o panel de revestimiento en la siguiente secuencia:

- Aplique sellador al alféizar en el lado de la cerradura y la bisagra desde el borde de la corona del alféizar a lo largo del borde donde se unen el alféizar y la jamba o la moldura.
- Aplique sellador al borde frontal del alféizar donde se unen el alféizar y el subsuelo.
- Aplique sellador en las esquinas superiores donde se unen el travesaño y las jambas, comenzando en el burlete y trabajando hasta la cara de la moldura.
- Aplique sellador al perímetro donde el ribete exterior se une con el ribete de la moldura o el revestimiento. Si la puerta tiene bisagras centrales o tiene una ventana lateral, aplique sellador alrededor de los maineles donde los maineles entren en contacto con el alféizar y el travesaño.

Antes de que el sellador seque, retire el papel protector de la almohadilla de sellado para esquinas y coloque la almohadilla impregnada de sellador firmemente pegada a la parte superior del umbral ajustable, con la parte delgada de la almohadilla al ras de la cara interior de la jamba (ambas jambas).

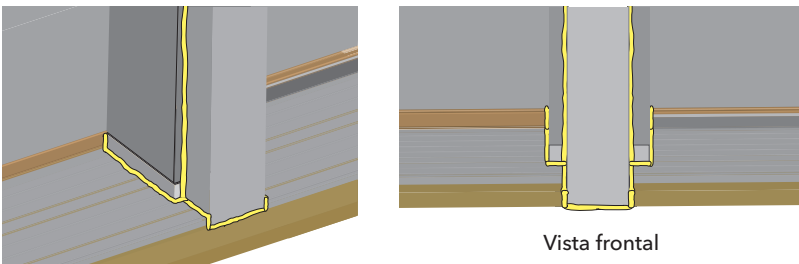
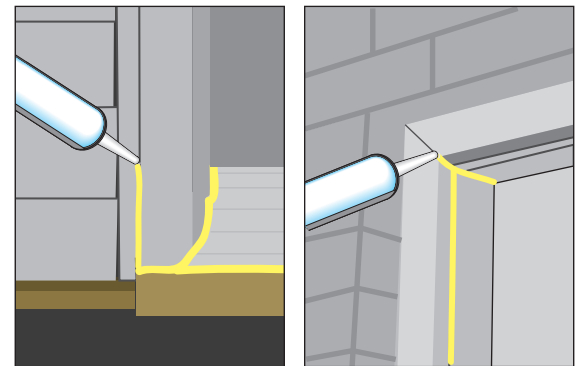
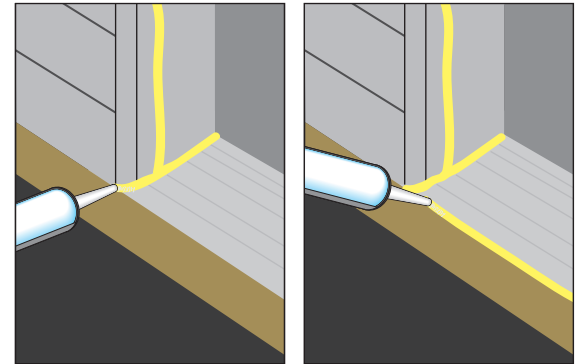

Vista frontal

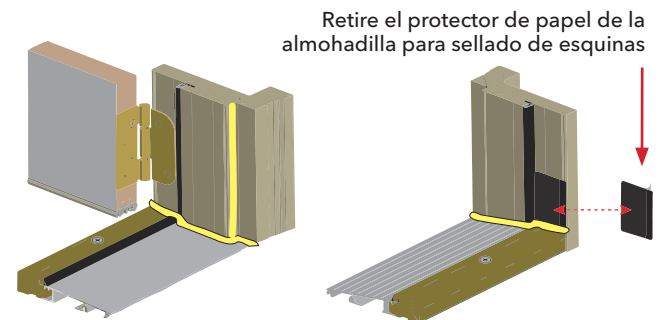
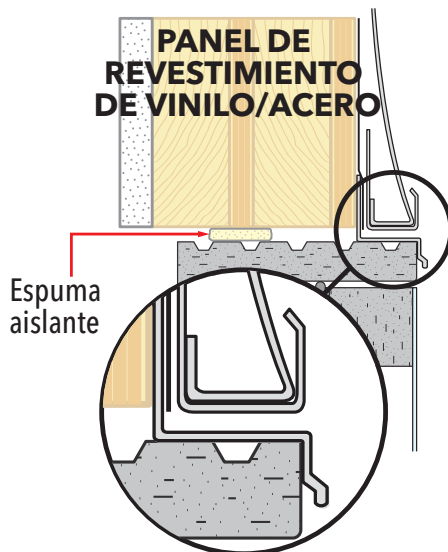



INSTRUCCIONES PARA EL ACABADO

Los módulos para puerta con acabado de fábrica no requieren acabado adicional. Consulte los pasos de mantenimiento para una atención adecuada.

CÓMO TEÑIR LOS PANELES DE PUERTA DE FIBRA DE VIDRIO TEXTURIZADO Y LOS COMPONENTES DEL MARCO

REQUISITOS

Encuentre un lugar bien iluminado, libre de polvo, bien ventilado y dentro de las condiciones climáticas. Lea y comprenda completamente el procedimiento de tinción antes de intentar dar acabado al producto. Asegúrese de seguir las instrucciones detalladas de aplicación del fabricante de la pintura y el recubrimiento en la etiqueta del producto.

Necesitará lo siguiente:

RECUBRIMIENTOS Y ACCESORIOS:

- Aguarrás mineral o acetona
- Trapos sin pelusa o lienzos para queso (recomendado)
- Tinte
 - Tinte de alta calidad, opaco (no transparente), muy pigmentado, con base de aceite (recomendado)
 - También pueden usarse tintes en gel.
 - No se recomiendan los tintes semitransparentes.
- Sellador de poliuretano estabilizado a los rayos UV de alta calidad, grado exterior (satinado o de bajo brillo)

HERRAMIENTAS

- Martillo
- Punzón
- Destornillador con disposición de brocas
- Pinzas
- Gafas de seguridad
- Guantes de goma
- Varillas para mezclar
- Brocha de espuma de 5,08 cm (2") de ancho
- Brocha de cerdas naturales de 6,35 cm (2-1/2") de ancho
- Cinta adhesiva
- Hojas de afeitar de seguridad

A. Cómo comenzar

Los paneles de las puertas se pueden teñir colgando en la abertura o retirados del marco (recomendado). Tenga cuidado de proteger las puertas retiradas contra daños. Las ventanas laterales deberán terminarse verticalmente. Para retirar la puerta del marco, use un punzón y un martillo. Golpee el pasador de la bisagra desde la parte inferior hasta que salga (para unidades que se abren hacia afuera: la hoja de la bisagra debe retirarse de la puerta).

Conduzca el pasador de la bisagra lo más lejos posible con el punzón. Usando unos alicates, agarre el pasador de la bisagra y, mientras gira, tire del pasador hacia afuera. Retire todos los aditamentos del panel de la puerta.

B. Preparación de la superficie de la puerta

Importante: Se pueden acumular polvo, escombros y otros contaminantes en la superficie del panel de la puerta. Por lo tanto, para lograr los mejores resultados y la máxima adherencia del recubrimiento, limpie todas las superficies de la puerta por completo con acetona o aguarrás mineral. No lije la textura vetada. Enmarcare (con cinta) todas las superficies que no se teñirán. Los burletes se deben enmascarar o retirar temporalmente para protegerlos del acabado.

C. Teñir el panel de la puerta

Use un tinte de alta calidad, fuertemente pigmentado, con base de aceite (recomendado).

También pueden usarse tintes en gel. Antes de comenzar, y ocasionalmente durante todo el proyecto, revuelva el tinte hasta que la textura sea cremosa. Recomendamos que antes de comenzar intente teñir un área pequeña y discreta del panel de la puerta para lograr el color deseado. Se requiere una capa de tinte con el tiempo de secado recomendado necesario (según las instrucciones del fabricante) entre los lados. El tinte debe aplicarse en el siguiente orden, trabajando en una pequeña sección del panel de la puerta a la vez.

ORDEN DE ACABADO

- #1 Paneles y maquinado (perfiles de moldura)
- #2 Áreas centrales verticales (maineles)
- #3 Áreas horizontales (rieles)
- #4 Áreas verticales exteriores (montantes)
- #5 Borde del panel de la puerta (incluye ambos lados y la parte superior del panel)

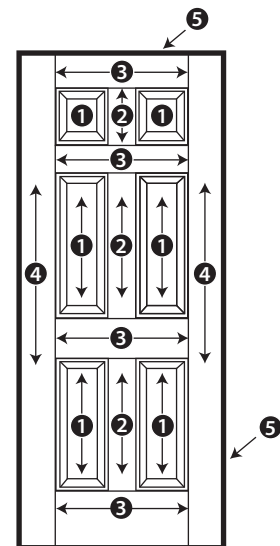



PROCEDIMIENTO DE TEÑIDO

1. Póngase guantes y prepare sus materiales.
2. Revuelva el tinte por completo con movimientos suaves, evite crear burbujas y no agite el recipiente del tinte.
3. Trabajando en el orden especificado y en la sección individual, sumerja la brocha de espuma en el tinte y luego use el borde del recipiente para liberar cualquier exceso. Use la brocha de espuma para aplicar el tinte en la sección.
Con un paño, frote el tinte en el grano de madera en relieve para garantizar una cobertura completa y uniforme. Deténgase entre las secciones para ordenar el perímetro con un trapo y aguarrás mineral o acetona. Los bordes limpios ayudarán a definir los componentes individuales de la puerta. Si se prefiere, la variación de color sutil que se encuentra en la madera se puede replicar mediante la eliminación selectiva del tinte. Con un trapo o un lienzo para queso, frote suavemente la superficie eliminando pequeñas cantidades de tinte. Aplique diferentes niveles de presión y trabaje en la dirección del grano. La presión excesiva eliminará demasiado tinte.
4. Una vez que el panel de la puerta se haya teñido por completo, verifique que no haya goteos. Mientras el tinte aún está húmedo, pincele suavemente toda la superficie de la puerta con una brocha de cerdas naturales. Use trazos largos y trabaje en la dirección del grano para igualar el color y lograr consistencia.
5. Deje secar la primera superficie teñida, según el tiempo de secado recomendado por el fabricante del tinte, antes de pasar al segundo lado.
6. Si prefiere un efecto más oscuro, repita los pasos de tintura uno a cinco solo después de que la primera capa esté completamente seca. No lije entre las capas.

APLICACIÓN DE CAPA SUPERIOR

La capa superior o sellador para los paneles de la puerta es muy importante y se requiere para resistir la intemperie. Protege la puerta teñida contra los elementos y hace que la superficie de la puerta sea lavable. Asegúrese de que la capa de tinte esté completamente seca y luego aplique una capa de poliuretano exterior transparente de alta calidad, estabilizado a los rayos UV (satinado o de bajo brillo), utilizado para cualquier aplicación exterior de madera normal.

Nota: Recomendamos sellar los 6 lados (caras frontal y posterior más los cuatro bordes) para eliminar la absorción de humedad. La parte inferior de los paneles de la puerta puede contener un burlete (de barrido) instalado de fábrica que está sellado antes de la instalación. El incumplimiento de esta recomendación puede anular la garantía.

1. Revuelva el recubrimiento superior por completo con movimientos suaves, evite crear burbujas y no agite el recipiente de recubrimiento superior.
2. No sobrecargue la brocha. Sumerja el extremo de la brocha en el recubrimiento y deslice suavemente el lado plano de la brocha contra el borde del recipiente para eliminar el exceso.
3. Aplique con trazos parejos y suaves. Presione con suficiente fuerza para flexionar las cerdas un poco y luego deslice suavemente la brocha a lo largo de la superficie del panel de la puerta.
4. A medida que aplique el sellador, deslice la brocha rápidamente a lo largo del área dos o tres veces ligeramente para nivelar las pinceladas.
5. Permita que la primera capa se seque por completo (siga las recomendaciones del fabricante) y aplique al menos una capa más siguiendo los mismos pasos anteriores. Se requiere un mínimo de dos capas para una protección completa y la puerta debe volver a sellarse todos los años para garantizar una protección duradera del acabado.
6. Después de que ambos lados de la puerta se hayan recubierto (dos veces) y estén completamente secos, retire el papel y la cinta del vidrio y las superficies protegidas.
7. Limpie el vidrio con limpiadores de ventanas y elimine los materiales de acabado que haya en el vidrio con una cuchilla de afeitar.
8. Vuelva a colocar el panel de la puerta en el marco.

MANTENIMIENTO

1. Si la superficie del panel de la puerta se raya después del acabado, el área dañada se puede lijar ligeramente con papel de lija de grano 400 (no lije demasiado la superficie). Siga los procedimientos de tinción y recubrimiento.
2. Con el tiempo, pueden acumularse suciedad y marcas de agua en la superficie del panel de la puerta acabado. Extienda la vida del tinte y el recubrimiento limpiando la puerta varias veces al año. Limpie con agua jabonosa tibia, enjuague y seque con una toalla.
3. Inicialmente se requiere un mínimo de dos capas de recubrimiento para una protección completa. El sistema de la puerta debe recibir un acabado nuevo cada 1 a 7 años, dependiendo de la exposición a la intemperie.



INSTRUCCIONES PARA EL ACABADO (CONTINUACIÓN)

CÓMO PINTAR PANELES DE PUERTAS PARA EXTERIORES Y COMPONENTES DEL MARCO

NOTA: Las instrucciones de pintura se refieren específicamente a los paneles de puertas y ventanas laterales.

Encuentre un lugar bien iluminado, libre de polvo, bien ventilado y dentro de las condiciones climáticas recomendadas por el fabricante de la pintura. La temperatura recomendada debe estar entre los 10 °C y 32,22 °C (50 °F y 90 °F).

Necesitará lo siguiente:

RECUBRIMIENTOS Y ACCESORIOS:

- Aguarrás mineral o acetona
- Agua jabonosa (detergente suave en agua tibia)
- Trapos sin pelusa o lienzos para queso (recomendado)
- Pintura
 - Pintura látex con base de aceite de alta calidad o 100 % acrílica con base de agua del color deseado
 - Las pinturas de laca no se recomiendan.
- Sellador de poliuretano estabilizado a los rayos UV de alta calidad, grado exterior (satinado o de bajo brillo)

HERRAMIENTAS:

- Martillo
- Punzón
- Destornillador Phillips
- Pinzas
- Gafas de seguridad
- Guantes de goma
- Brocha de 6,35 cm (2-1/2") de ancho apropiado para el tipo de pintura (se debe usar una brocha de cerdas naturales para pintura con base de aceite y una brocha de cerdas sintéticas para pintura de látex).
- Varillas para mezclar
- Cinta adhesiva
- Hojas de afeitar de seguridad
- Papel de lija de grano de 220
- Pulverizador sin aire (opcional)

Lea y comprenda completamente los procedimientos de pintura antes de intentar dar acabado a la puerta. Asegúrese de seguir las instrucciones detalladas de aplicación del fabricante de la pintura en la etiqueta del producto.

A. Cómo comenzar

Los paneles de las puertas se pueden pintar colgando en la abertura o retirados del marco (recomendado). Tenga cuidado de proteger las puertas retiradas contra daños. Las ventanas laterales deberán terminarse verticalmente. Para retirar el panel de puerta del marco, use un punzón y un martillo.

Golpee el pasador de la bisagra desde la parte inferior hasta que salga (para unidades que se abren hacia afuera o con cierre automático: la hoja de la bisagra debe retirarse del panel de puerta). Conduzca el pasador de la bisagra lo más lejos posible con el punzón. Usando unos alicates, agarre el pasador de la bisagra y, mientras gira, tire del pasador hacia afuera. Retire todos los aditamentos del panel de la puerta.

B. Preparación de la superficie del panel de puerta

IMPORTANTE: Para una adecuada adherencia de la pintura, la superficie de la puerta debe estar libre de polvo, residuos y otros contaminantes de la superficie.

- Los paneles de puertas de acero deben limpiarse con un solvente como acetona o aguarrás mineral. Permita que el solvente de limpieza se seque por completo, hasta que no haya olor residual. Una vez limpia, la puerta debe lijarse ligeramente con un papel de lija de grano 220. Después de lijar, la puerta debe lavarse con un detergente suave en agua jabonosa tibia, enjuagarse y luego secarse.
- Las puertas de fibra de vidrio deben limpiarse con un solvente como acetona o aguarrás mineral. Permita que el solvente de limpieza se seque por completo, hasta que no haya olor residual. Luego, la puerta debe lavarse con un detergente suave en agua jabonosa tibia, enjuagarse y luego secarse.

Enmascare (con cinta) todas las superficies que no se pintarán, incluido todo el vidrio. Los burletes se deben enmascarar o retirar temporalmente para protegerlos del acabado.

C. Para pintar la puerta

Use pintura látex para exteriores con base de aceite de alta calidad o 100 % acrílica con base de agua del color deseado. La pintura para interiores de alta calidad solo se puede utilizar en la superficie interior de la puerta. Las pinturas de laca no se recomiendan. Siga las instrucciones del fabricante para la aplicación de pintura usando una brocha o un rociador de mano.

PINTURA

Póngase guantes, gafas de seguridad, y prepare sus materiales. Antes de comenzar, y ocasionalmente durante todo el proyecto, revuelva la pintura con movimientos suaves hasta que la textura sea cremosa; evite crear burbujas.

ACABADO CON APLICACIÓN DE BROCHA

Sumerja la brocha en la pintura, luego use el borde del recipiente para liberar el exceso de pintura. Aplique la pintura lo más uniformemente posible mientras aún está húmeda. Las pinceladas deben seguir la dirección de la veta del área seleccionada.

Comience a trabajar en los paneles y maquinados (perfiles de moldura), luego en el mainel central vertical, luego en los rieles horizontales, luego en los montantes verticales y, finalmente, en los bordes exteriores (montantes y riel superior, consulte la figura 1 para más detalles). Los paneles de puerta que se abren hacia afuera o los paneles con barridos ajustables montados en la superficie necesitarán que se retire el barrido y se pinte el riel inferior.



INSTRUCCIONES PARA EL ACABADO (CONTINUACIÓN)

ORDEN DE ACABADO

Para puertas con textura de madera acabada con brocha.

- #1 Paneles y maquinado (perfiles de moldura)
- #2 Áreas centrales verticales (maineles)
- #3 Áreas horizontales (rieles)

- #4 Áreas verticales exteriores (montantes)
- #5 Borde del panel de la puerta (incluye ambos lados y la parte superior del panel)

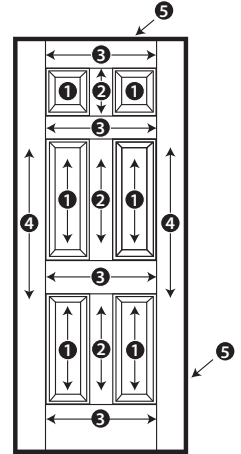

ACABADO CON APLICADOR DE ROCIADOR

Siga las instrucciones del fabricante para diluir la pintura; (es decir, diluya la pintura de látex con agua o la pintura con base de aceite con solvente para mejores resultados de atomización y pulverización). Filtre la pintura antes de llenar el recipiente del rociador. La puerta se puede pintar en posición horizontal (recomendada) o vertical; sin embargo, la pintura debe aplicarse en trazos continuos que se extiendan quince centímetros más allá de los bordes de la puerta. Esto asegurará la uniformidad en toda la superficie de la puerta. Es mejor aplicar varias capas delgadas que una sola capa gruesa. Evite las corridas y goteos como resultado de una pulverización excesiva.

Nota: Recomendamos sellar los 6 lados (caras frontal y posterior más los cuatro bordes) para eliminar la absorción de humedad. La parte inferior de los paneles de la puerta puede contener un burlete (de barrido) instalado de fábrica que está sellado antes de la instalación. El incumplimiento de esta recomendación puede anular la garantía.

SECADO

IMPORTANTE: Deje que la pintura se seque por completo, siguiendo el tiempo de secado recomendado por el fabricante antes de manipular la superficie pintada o aplicar una segunda capa. Si es posible, permita que la puerta se seque en posición horizontal para minimizar las corridas de pintura. Las temperaturas bajas y la humedad alta pueden prolongar el tiempo de secado.

Advertencia: Los paneles de puerta rellenos de espuma y pintados con colores oscuros o con contrapuestas adjuntas pueden calentarse mucho si se exponen a la luz solar directa. No pinte el burlete y no cierre la puerta hasta que la pintura esté seca (consulte las especificaciones del fabricante de la pintura sobre el tiempo mínimo de secado). Para mantener la garantía del producto: Pinte la puerta, el marco, el travesaño superior y la moldura dentro de los 45 días posteriores a la instalación.

MANTENIMIENTO

1. Si la superficie del panel de la puerta se raya después del acabado, el área dañada se puede lijar ligeramente con papel de lija de grano 400 (no lije demasiado la superficie). Siga los procedimientos de acabado descritos en el interior de este folleto.
2. Con el tiempo, pueden acumularse suciedad y marcas de agua en la superficie del panel de la puerta acabado. Extienda la vida de la pintura limpiando la puerta varias veces al año. Limpie con agua jabonosa tibia, enjuague y seque con una toalla.
3. Se requerirá volver a pintar cada 1 a 7 años, dependiendo de la exposición al clima.

INSTRUCCIONES DE LIMPIEZA

VIDRIO: Retire la película protectora y las etiquetas y limpie el vidrio con un paño suave, limpio y que no deje pelusas, y con jabón o detergente suave. Asegúrese de retirar todo el líquido secándolo o utilizando una esponja limpia.

UNIDADES ACABADAS EN FÁBRICA: Un panel de puerta que ha sido preacabado con tinte o pintura en la fábrica no requiere acabado adicional. Limpie la superficie con agua y jabón suave.

NO use elementos abrasivos. NO raspe ni use herramientas que puedan dañar la superficie.

Aviso: NO utilice solventes, productos de limpieza o productos químicos inadecuados. Si lo hace, se pueden producir daños permanentes y la garantía limitada no cubrirá la falla del producto, la pérdida o el daño.

CUIDADO Y MANTENIMIENTO

Para obtener información sobre el cuidado y mantenimiento, póngase en contacto con un distribuidor local de productos Pella. Esta información también está disponible en www.pella.com.

AVISO IMPORTANTE

Debido a que en todas las construcciones se debe prever algún tipo de filtración de agua, es importante que el sistema de pared esté diseñado y construido para controlar adecuadamente la humedad. Pella Corporation no será responsable por reclamos o daños causados por la filtración de agua prevista o imprevista, deficiencias en el diseño de la edificación, construcción y mantenimiento, incumplimiento de las instrucciones de instalación de los productos Pella, o el uso de los productos Pella en sistemas de paredes que no permitan el manejo apropiado de la humedad dentro de tales sistemas. La determinación de la idoneidad de todos los componentes de la construcción, incluido el uso de los productos Pella, así como del diseño y la instalación de tapajuntas y sistemas de selladores, son responsabilidad del comprador o usuario, arquitecto, contratista, instalador u otro profesional de la construcción y no de Pella. Los productos Pella no deben usarse en sistemas aislantes de pared que no permitan el manejo adecuado de la humedad dentro de los sistemas de pared, tales como sistemas aislantes de acabado para exteriores (EIFS, por sus siglas en inglés, también conocidos como estuco sintético) u otros sistemas que no posean sistemas de control de agua. Excepto en los estados de California, New Mexico, Arizona, Nevada, Utah y Colorado, Pella no otorga garantía de ningún tipo ni asume responsabilidad por las ventanas Pella ni las puertas instaladas en sistemas de barrera de pared. En los estados mencionados, la instalación de los productos Pella en sistemas de barrera de pared o similares deberá estar de acuerdo con las instrucciones de instalación de Pella. Las modificaciones al producto que no hayan sido aprobadas por Pella Corporation anularán la garantía.



INSTRUCCIONES PARA EL REVESTIMIENTO PARA ALFÉIZAR OPCIONAL

- A. **Corte el revestimiento para alféizar** del ancho de la abertura sin terminar más 5,08 cm (2").

Nota: Los 5,08 cm (2") agregados al ancho de la abertura sin terminar son para un pliegue de 2,54 cm (1") en cada extremo.

- B. **Realice un corte de 2,54 cm (1")** en cada pliegue en ambos extremos del revestimiento para alféizar.

Nota: Estos cortes permitirán el plegado de los bordes del revestimiento para alféizar.

Nota: 11,75 cm (4-5/8") de ancho para la apertura hacia dentro y hacia afuera para una condición de pared de 11,59 cm (4-9/16"). Para otras condiciones de pared, mida la profundidad de la pared y agregue 1,59 mm (1/16").

- C. **Corte 2,54 cm (1")** de cada extremo del reborde de alféizar interior.

- D. **Pliegue cada extremo del panel central hacia arriba.**

- E. **Instale el revestimiento para alféizar deslizándolo** en su lugar hasta que el reborde del revestimiento para alféizar exterior esté al ras del exterior de la abertura sin terminar.

- F. **Aplique cinta tapajuntas al alféizar.** Corte un trozo de cinta tapajuntas 5,08 cm (2") más largo que el ancho de la abertura. Aplique en la parte inferior de la abertura, cubriendo el reborde del revestimiento para alféizar exterior como se muestra.

Nota: Si corresponde, aplique adhesivo en aerosol al fieltro de construcción antes de aplicar la cinta tapajuntas.

- G. **Corte un trozo de cinta tapajuntas del ancho de la abertura.** Instale cinta en el revestimiento para alféizar y sobrepase la cinta del tapajuntas del paso 1F en 2,54 cm (1"). Si es necesario, agregue un segundo o tercer trozo de cinta tapajuntas hasta que el revestimiento del alféizar quede cubierto hasta el reborde del revestimiento del alféizar interior.

Nota: El propósito de la cinta es sellar los tornillos del alféizar al instalar la puerta.

- H. **Corte dos trozos de 22,86 cm (9")** de cinta tapajuntas con una lengüeta de 2,54 cm x 7,62 cm (1" x 3") en la parte inferior, en esquinas opuestas como se muestra.

- I. **Aplique los trozos de 22,86 cm (9")** con lengüetas de cinta tapajuntas. La cinta se aplica de forma que 5,08 cm cubran el interior de la abertura sin acabar y se superponga sobre la brida lateral del alféizar. La lengüeta de 2,54 cm x 7,62 cm (1" x 3") se superpone sobre la cinta tapajuntas como se muestra.

- J. **Corte dos trozos de 15,24 cm (6")** de cinta tapajuntas y aplique a cada lado de la abertura sin terminar, superponiendo el primer trozo a 2,54 cm (1") y la parte inferior sobre la brida lateral del revestimiento para alféizar como se muestra.

- K. **Corte dos trozos de cinta tapajuntas de 3,81 cm x 15,24 cm (1-1/2" x 6")** y aplíquelos a las esquinas inferiores de la abertura comenzando en la esquina del revestimiento para alféizar, con 19,05 mm (3/4") de cinta en el revestimiento para alféizar y 19,05 mm (3/4") de cinta en la brida lateral. El resto de la cinta se debe colocar a un ángulo de 45 grados sobre el exterior.

- L. **Coloque el soporte de alféizar de aluminio** o los bloques sujetadores de madera en el exterior de la placa para apoyar el borde del alféizar de la puerta. Coloque el soporte de alféizar al ras del subsuelo.

