

CYNDQUIL  
HÉRICENDRE  
FEURIGEL

HHL14

1



2



3

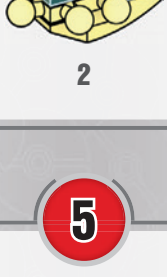

4



5

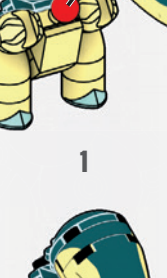
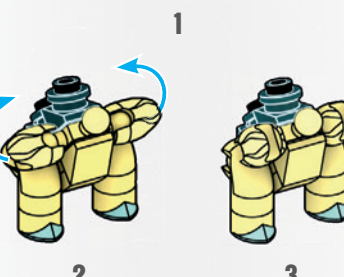
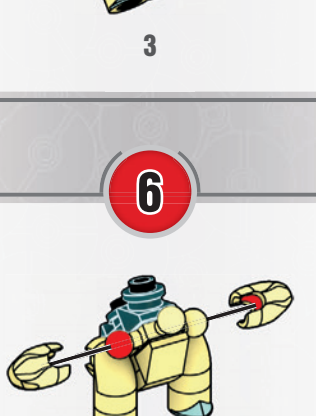

6

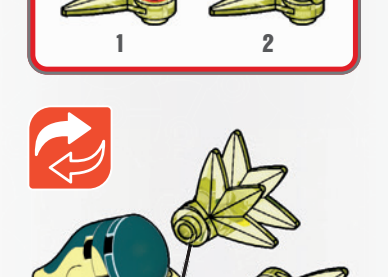
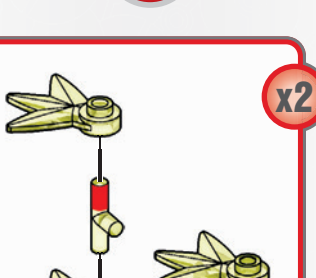

7

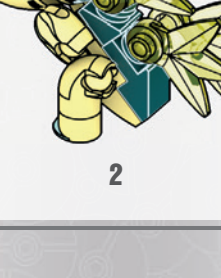

8



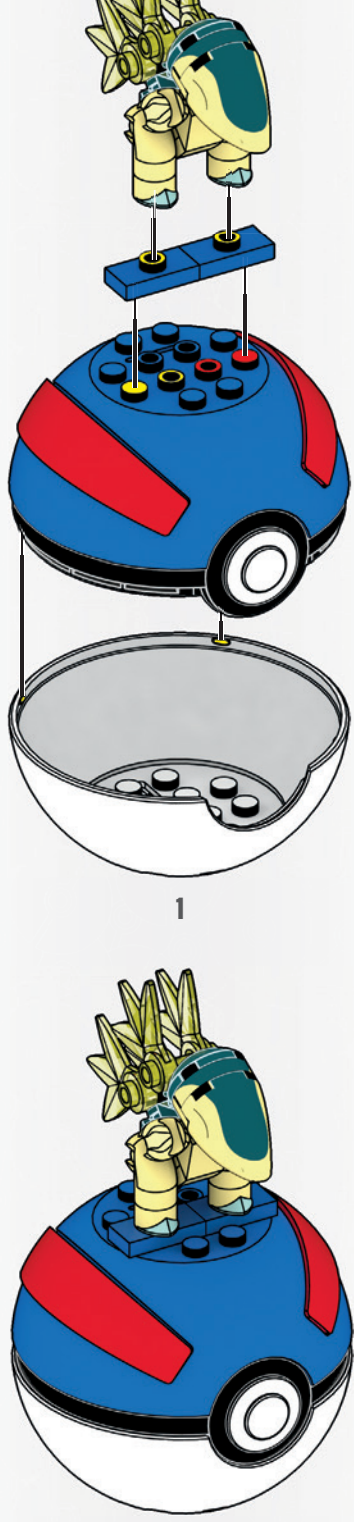

1

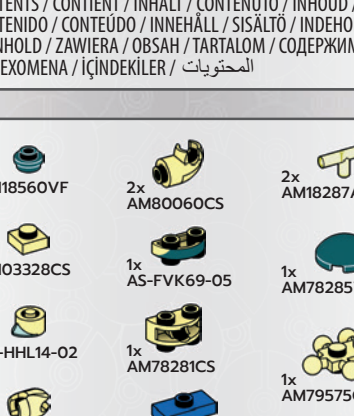

2

CONTENTS / CONTIENT / INHALT / CONTENUTO / INHOUD /  
 CONTENIDO / CONTEÚDO / INNEHÅLL / SISÄLTÖ / INDEHOLDER  
 / INNHOLD / ZAWIERA / OBSAH / TARTALOM / СОДЕРЖИМОЕ /  
 ΠΕΡΙΕΧΟΜΕΝΑ / İÇİNDEKİLER / المحتويات

- |                   |                   |                   |
|-------------------|-------------------|-------------------|
| 2x<br>AM18560VF   | 2x<br>AM80060CS   | 2x<br>AM18287AMZ  |
| 1x<br>AM03328CS   | 1x<br>AS-FVK69-05 | 1x<br>AM78285VF   |
| 2x<br>AS-HHL14-02 | 1x<br>AM78281CS   | 1x<br>AM79575CS   |
| 2x<br>AM79977CS   | 2x<br>AM07590B    | 4x<br>AM78382AMZ  |
| 1x<br>AM72001VF   | 1x<br>AM78486CS   | 1x<br>AS-HHL14-01 |
| 1x<br>AM17127CS   | 1x<br>AM18740VF   |                   |



1x AS-FPM00-03

1x AM78197E

**Missing pieces? • Pièces manquantes?**  
 ¿Partes faltantes? • Perdeu peças?  
 Fehlen Teile? • Не хватает деталей?

[support.megabrands.com](http://support.megabrands.com)

**BUILD THEM!  
 CONSTRUIZ-LES!  
 ¡CONSTRUYÉLOS!  
 ΚΑΤΑΣΚΕΥΗ! • ПОСТРОЙ!**



**Build  
 Construisez**

Construye  
 Constrói  
 Bauen  
 Стройте



**Share  
 Partagez**

Comparte  
 Partilha  
 Teilen  
 Делитесь

[megaunboxed.com](http://megaunboxed.com)

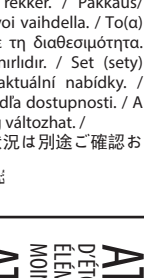

\*HHL14 / HHL15 / HHL16 / HHL17 / HHL18 / HHL19 /  
 Set(s) sold separately and subject to  
 availability. / Ensemble(s) vendu(s)  
 séparément. Certains produits peuvent  
 ne pas être commercialisés. / Se vende(n)  
 por separado y está(n) sujeto(s) a disponibilidad.  
 / Conjunto(s) vendido(s) em separado e sujeito(s)  
 à disponibilidade. / Set in vendita separatamente,  
 e secondo disponibilità. / Das/Die Set(s) sind  
 separat erhältlich. / Zestaw(y) sprzedawany(e)  
 oddzielnie w zależności od dostępności. / Set(s)  
 apart verkrijgbaar en afhankelijk van beschikbaarheid.  
 / Набор(-ы) продаются отдельно, при наличии.  
 / Sæt sælges separat og så længe lager haves.  
 / Seten säljs separat så länge lagret räcker. /  
 Settett/settene selges separat så langt lageret  
 rekker. / Pakkaus/pakkaukset myydään erikseen,  
 saatavuus voi vaihdella. / To(a) σειτ πωλούνται  
 ξεχωριστά και ανάλογα με τη διαθεσιμότητα.  
 / Setler ayrı olarak satılır ve stoklarla sınırlıdır.  
 / Set (sety) se prodává (s) samostatně dle aktuální  
 nabídky. / Súprowa/-y sa prodávajú(i) samostatne  
 a podľa dostupnosti. / A készlet(ek) külön  
 kapható(k), az elérhetőség változhat. /  
 セット商品は別売りになります。在庫状況は別  
 途ご確認お願いします。 /  
 تباع المجموعة أو المجموعات على حدة وتخضع لتوافرها.  
 每套单独发售，按供货情况决定。

**ATTENTION • DANGER**  
 D'ÉTOUFFEMENT - PRÉSENCE DE PETITS  
 ÉLÉMENTS. NE CONVIENT PAS AUX ENFANTS DE  
 MOINS DE 3 ANS.  
**ATENÇÃO!** NÃO INDICADO / NÃO  
 RECOMENDADO PARA CRIANÇAS MENORES DE 3  
 (TRES) ANOS POR CONTER PARTES(S) PEQUENA(S)  
 QUE PODE(M) SER ENGOLIDA(S) OU ASPIRADAS(S)  
 PODENDO PROVOCAR ASFIXIA.  
 警告:  
 のどにつまる危険 小さな部品が含まれています  
 3歳以下の子供には与えないで下さい。

⚠ WARNING: CHOKING HAZARD - Small parts.  
 Not for children under 3 years.  
 ADVERTENCIA: PELIGRO DE ATRAGANTAMIENTO. Juguete no recomendado  
 para menores de 3 años, porque contiene piezas pequeñas que podrían  
 provocar asfixia en caso de ser ingeridas o inhaladas por el/la niño/a.  
 AVVERTENZA: Contiene pezzi di piccole dimensioni.  
 ACHTUNG: Kleine Teile.  
 OSTRZEŻENIE: Małe części. Niebezpieczeństwo zadławienia.  
 WAARSCHUWING: Kleine onderdelen  
 kunnen gevaarlijk zijn voor kinderen onder de 3  
 jaar. Het speelgoed kan kleine onderdelen  
 bevatten die kunnen worden ingeslikt of  
 inademhalend. Het kan tot verstikking leiden.  
 VARNING: Små delar  
 kan vara farliga. Små delar  
 kan förorsaka kvävning.  
 UPOZORNĚNÍ: Přítomnost  
 malých dílů může být nebezpečná.  
 UVAH: Kicsik darjaklar.  
 UPŐZORNĚNÍ: Malé díly  
 upozorňujú na možnosť  
 FIGELMEZTELÉS: Kis alkatrészek.

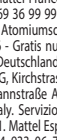

تحت إشراف:  
 غير مناسبة للأطفال دون 36 شهرًا - قطع صغير.

Mattel Europa B.V., Gondel 1, 1186 MJ Amstelveen, Nederland. Mattel U.K. Limited, The Porter  
 Building, 1 Brunel Way, Slough SL1 1FQ, UK. Mattel France, Parc de la Ceraisaie, 1/3/5 allée  
 des Fleurs, 94260 Fresnes Cedex. N° Cristal 0969 36 99 99 (Numéro non surtaxé) ou www.  
 lesjouetsmattel.fr Mattel Belgium, Trade Mart, Atomiumsquare, Bogota 202 – B 275, 1020  
 Brussels. Gratis nummer België: 0800 – 16 936 – Gratis nummer Luxemburg: 800 – 22 784  
 -Gratis nummer Nederland: 0800 – 262 88 35. Deutschland : Mattel GmbH, Solmsstraße 83,  
 D-60486 Frankfurt am Main. Schweiz: Mattel AG, Kirchstrasse 24, CH-3097 Liebfeld. Öster-  
 reich: Mattel Ges.m.b.H., Campus 21, Liebermannstraße A01 404, A- 2345 Brunn/Gebirge.  
 Mattel Italy Srl, Via Turati 4, 20121 Milano, Italy. Servizio assistenza clienti: Customersrv.  
 italia@mattel.com - Numero verde 800 11 37 11. Mattel España, S.A, Aribau 200 pl. 9, 08036  
 Barcelona. cservice.spain@mattel.com. Tel: +34 933 06 79 00 http://www.service.mattel.  
 com/es. Mattel East Asia Ltd., Room 503-09, North Tower, World Finance Centre, Harbour  
 City, Tsimshatsui, HK, China. Tel.: (852) 3185-6500. Diimport 333 Continental Boulevard, El Segundo,  
 CA 90245, USA. Consumer Services: 1-800-465-MEGA (6342). Mattel Canada Inc., Mississauga,  
 Ontario L5R 3W2. Consumer Services: You may call us free at/ Composez sans frais le 1-800-  
 524-8697. Importado y distribuido por Mattel de México, S.A. de C.V., Miguel de Cervantes  
 Saavedra No. 193, Pisos 10 y 11, Col. Granada, Alcatraz Miguel Hidalgo, C.P. 11520, México,  
 Ciudad de México. R.F.C. MME-920701-NB3. Tels: 59-05-51-00 Ext. 5206 ó 01-800-463-59-89.  
 Mattel Chile, S.A., Avenida Américo Vesputcio 501-B, Quilicura, Santiago. Tel.: 1230-020-6213.  
 Servicio al consumidor Venezuela: Tel.: 0-800-100-9123. Mattel Argentina, S.A., Av. Libertador  
 1000, Piso 11 – Oficinas 109 y 111, Vicente López – Prov. Buenos Aires. Tel.: 0800-666-3373.  
 Mattel Colombia, S.A., Calle 123#-07 P.5, Bogotá. Tel.: 01800-710-2069. Mattel Perú, S.A.,  
 Av. Juan de Arona # 151, Centro Empresarial Juan de Arona, Torre C, Piso 7, Oficina 704,  
 San Isidro, Lima 27, Perú. RUC: 20425853865. Reg. Importador: 02350-12-JUE-DIGESA. Tel.:  
 0800-54744. E-mail Latinoamérica: servicio.clientes@mattel.com. Mattel do Brasil Ltda.- CNPJ  
 : 54.558.002/0001-20 - Rua Verbo Divino, 1488 - 2º. Andar - 04719-904 - Chácara Santo Antô-  
 nio - São Paulo - SP - Brasil. Serviço de Atendimento ao Consumidor: fone 0800 575 0780.  
 E-mail: sac.matteldobrazil@mattel.com

©2022 Pokémon. ©1995–2022 Nintendo / Creatures Inc. / GAME FREAK inc. TM, ®,  
 and character names are trademarks of Nintendo.

©2022 Pokémon. ©1995–2022 Nintendo / Creatures Inc./GAME FREAK inc. TM, ®,  
 et les noms des personnages sont des marques de Nintendo.

FR

MEGA UNBOXED FSC XXXXXX

Mattel Canada Inc. Mississauga, Ontario L5R 3W2.  
 MADE IN CHINA. FABRIQUÉ EN CHINE. FABRICADO NA CHINA. HECHO EN CHINA.  
 ИЗГОТОВЛЕНО В КИТАЕ. ÇİN'DE ÜRETİLMİŞTİR. صنع في الصين.  
 ©2022 MEGA Brands &™ MEGA Brands.  
 Printed in China / Imprimé en Chine AD-HHL14-01A