

全国消防便覧

令和6年3月

本書の利用にあたって

1. 記載内容

- (1) 全国の消防本部について、都道府県ごとに名称、所在地、連絡先（電話・FAX番号、E-mailアドレス）、組織のほか、消防長の階級・氏名、消防本部設置年月日、管轄区域の世帯数・人口・面積、消防職員数、火災・救急・救助件数、団員数等を、また、消防事務組合を構成する市町村についても組合加入日（事務委託日）、世帯数・人口・面積をそれぞれ記載している。
- (2) 管轄区域内に空港が所在する消防本部は、空港名を記載している。
- (3) ヘリコプターを保有している消防本部は、保有機数を記載している。（例：「ヘリ2」）
- (4) 国際消防救助隊の隊員を登録している消防本部は、その人数を記載している。（例：「IRT30」）
- (5) 緊急消防援助隊に登録している部隊及び隊数を記載している。

【緊急消防援助隊に登録している部隊の略号】

登録部隊名	部隊略号	登録部隊名	部隊略号
指揮支援隊	指揮支援	救助小隊	救助
航空指揮支援隊	航空指揮支援	救急小隊	救急
統合機動部隊指揮隊	統合指揮	後方支援小隊	後方支援
エネルギー・産業基盤災害即応部隊指揮隊	ドラゴン指揮	通信支援小隊	通信支援
都道府県大隊指揮隊	都 → 都指揮	特殊災害小隊	特殊災害
	道 → 道指揮	特殊装備小隊	特殊装備
	府 → 府指揮	水上小隊	水上
	県 → 県指揮	航空小隊	航空
NBC 災害即応部隊指揮隊	NBC 指揮	航空後方支援小隊	航空後方支援
土砂・風水害機動支援部隊指揮隊	土砂指揮	NBC 災害即応部隊	NBC
消火小隊	消火	土砂・風水害機動支援部隊	土砂支援

- (6) 非常備の町村については、都道府県ごとに、町村名、世帯数、人口、面積のほか、団員数等をそれぞれ記載している。
- (7) 地図に記載されている番号は、消防本部の内容が記載されている順番を表している。

2. 数値等

- (1) 世帯数
令和5年1月1日現在の住民基本台帳の世帯数である。
- (2) 人口
令和5年1月1日現在の住民基本台帳人口、()内は、令和2年10月1日現在の国勢調査の人口数値である。
- (3) 面積
原則として、国土交通省国土地理院が公表した令和5年1月1日現在の数値である。
- (4) その他
その他の数値及び記載内容は原則として令和5年4月1日現在としている。（ただし、組織改編、人事異動等により変動があった場合には、できるだけ新しい内容を記載している。）

日本列島



全国消防便覧

目 次

1 全国各消防本部(局)組織概要地図 (P.1)

2 消防本部 (P.53)

- | | |
|----------------|-----------------|
| ① 北海道 (P.55) | ②5 滋賀県 (P.315) |
| ② 青森県 (P.89) | ②6 京都府 (P.321) |
| ③ 岩手県 (P.97) | ②7 大阪府 (P.329) |
| ④ 宮城県 (P.105) | ②8 兵庫県 (P.343) |
| ⑤ 秋田県 (P.113) | ②9 奈良県 (P.355) |
| ⑥ 山形県 (P.121) | ③0 和歌山県 (P.363) |
| ⑦ 福島県 (P.129) | ③1 鳥取県 (P.371) |
| ⑧ 茨城県 (P.141) | ③2 島根県 (P.377) |
| ⑨ 栃木県 (P.153) | ③3 岡山県 (P.383) |
| ⑩ 群馬県 (P.161) | ③4 広島県 (P.391) |
| ⑪ 埼玉県 (P.169) | ③5 山口県 (P.399) |
| ⑫ 千葉県 (P.183) | ③6 徳島県 (P.407) |
| ⑬ 東京都 (P.197) | ③7 香川県 (P.415) |
| ⑭ 神奈川県 (P.207) | ③8 愛媛県 (P.421) |
| ⑮ 新潟県 (P.219) | ③9 高知県 (P.429) |
| ⑯ 富山県 (P.229) | ④0 福岡県 (P.437) |
| ⑰ 石川県 (P.235) | ④1 佐賀県 (P.451) |
| ⑱ 福井県 (P.241) | ④2 長崎県 (P.457) |
| ⑲ 山梨県 (P.247) | ④3 熊本県 (P.465) |
| ⑳ 長野県 (P.255) | ④4 大分県 (P.475) |
| ㉑ 岐阜県 (P.267) | ④5 宮崎県 (P.483) |
| ㉒ 静岡県 (P.277) | ④6 鹿児島県 (P.489) |
| ㉓ 愛知県 (P.287) | ④7 沖縄県 (P.499) |
| ㉔ 三重県 (P.305) | |

3 消防庁 (P.509)

- ① 消防庁本庁 (P.511)
- ② 消防大学校 (P.515)
- ③ 消防大学校消防研究センター (P.516)

4 参考資料 (P.517)

- ① 全国消防学校所在地等一覧表 (P.519)
- ② 都道府県消防協会一覧表 (P.520)
- ③ 全国消防長会都府県・道地区一覧表 (P.521)
- ④ (-財)全国消防協会都道府県支部一覧表 (P.522)
- ⑤ (-財)消防試験研究センター支部名等一覧表 (P.523)

1 全国各消防本部（局）組織概要地図

面積 (km ²)	83,423.87
消防本部数	58
消防職員数 (人)	9,246
消防団員数 (人)	23,071

北海道

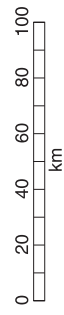
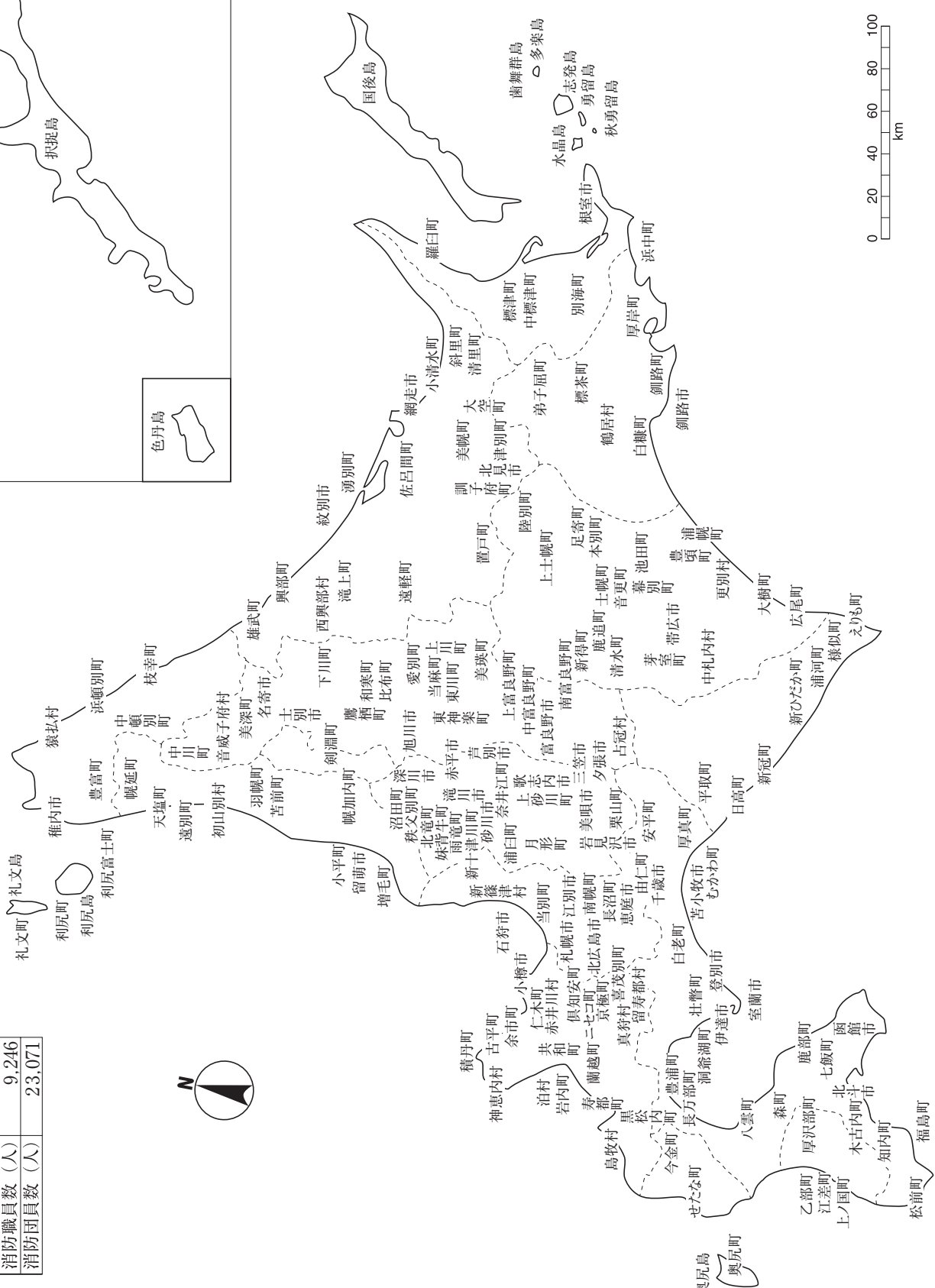
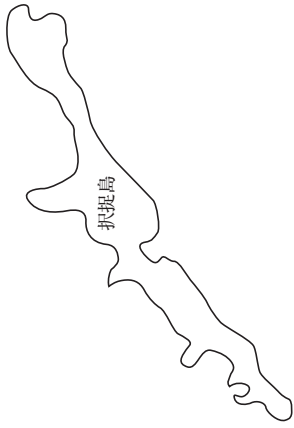

北海道北部

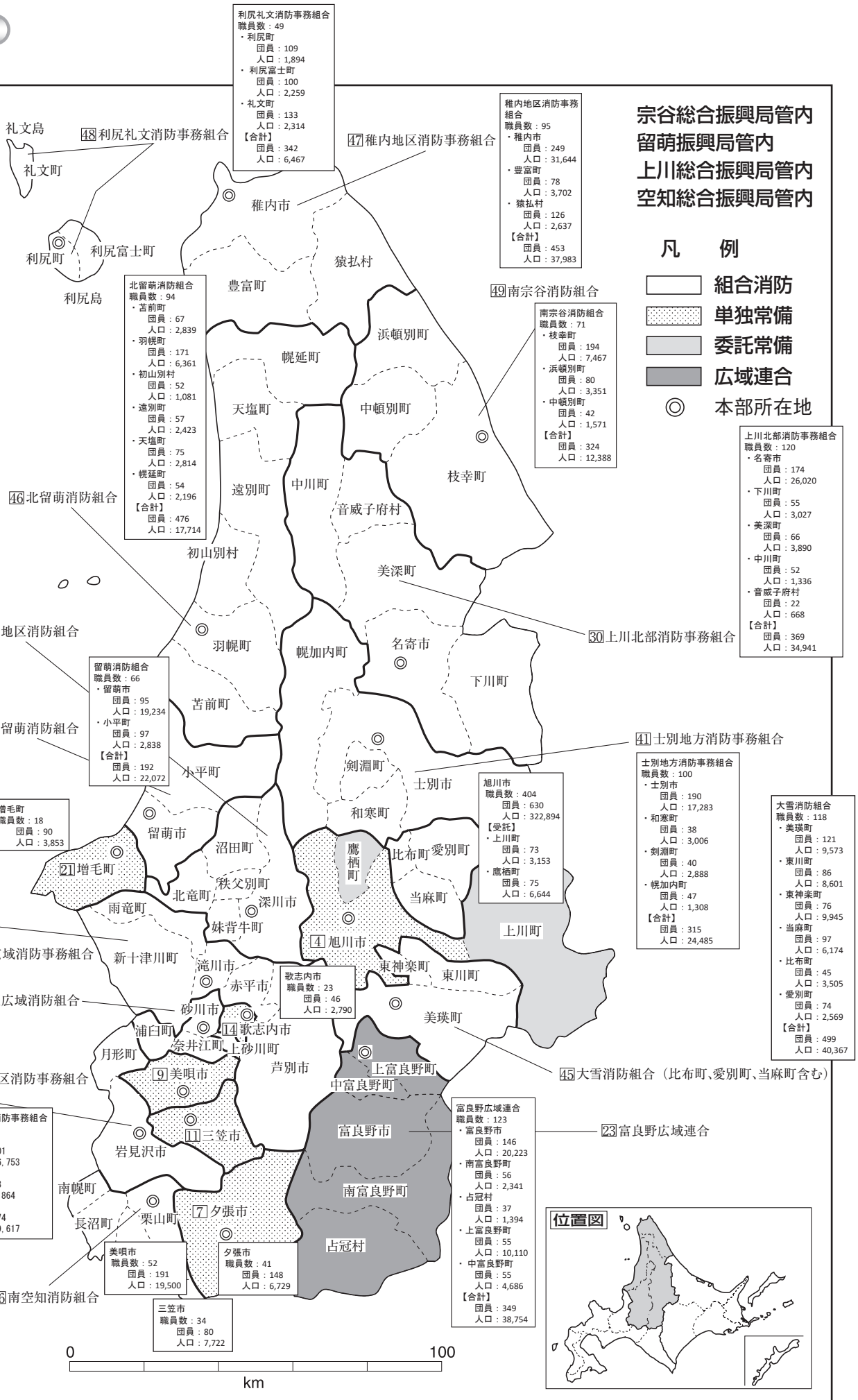

北海道東部

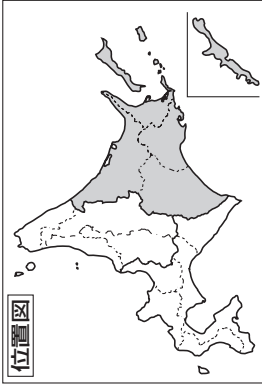

位置図



凡 例



組合消防



単独常備



委託常備



本部所在地

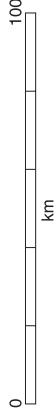

オホーツク総合振興局管内 根室振興局管内 釧路総合振興局管内 十勝総合振興局管内

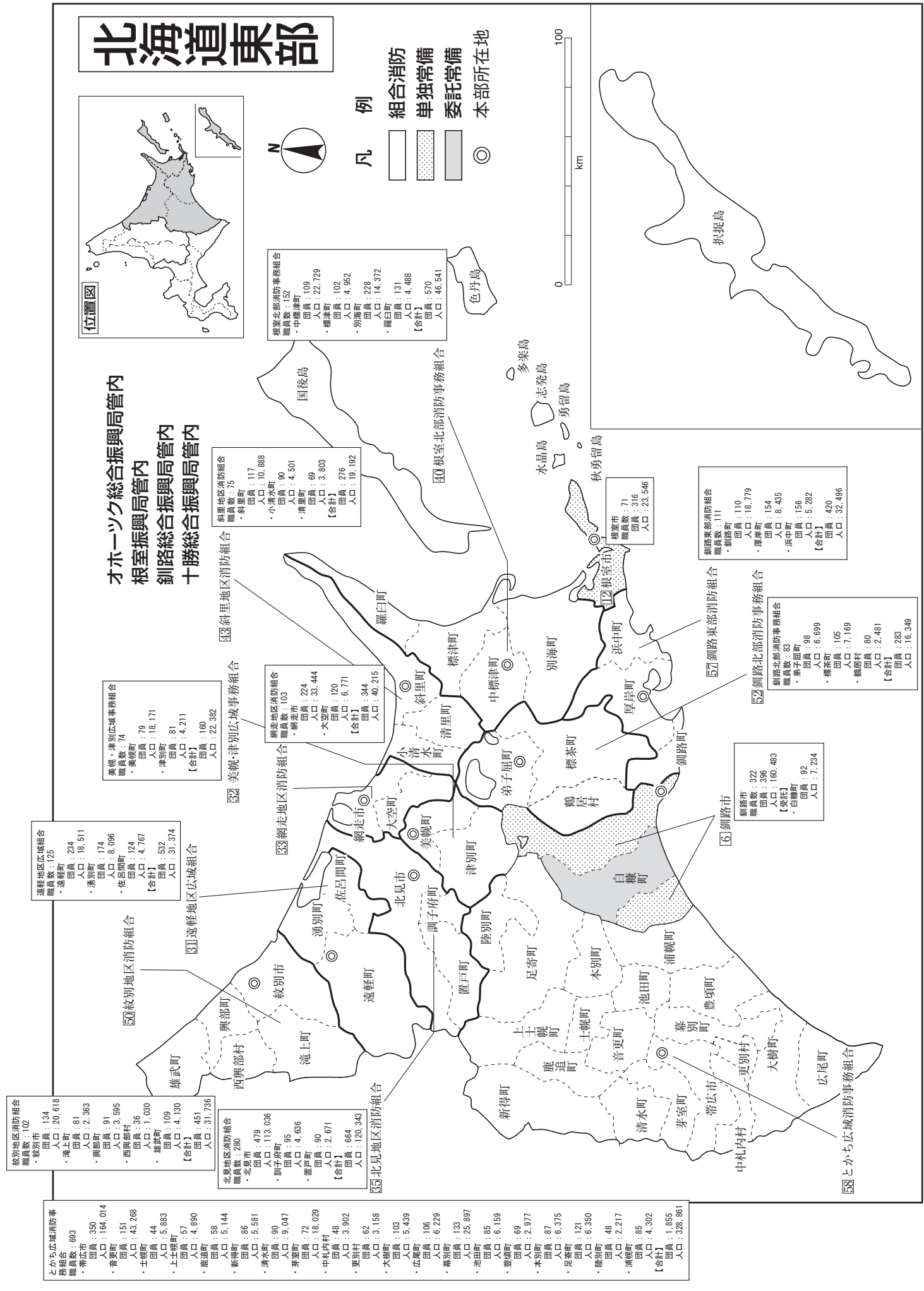

特別地区消防組合
職員数: 102

紋別市	職員数: 134
人口:	20,616
滝上町	職員数: 81
人口:	2,363
興谷町	職員数: 91
人口:	3,595
西興部町	職員数: 36
人口:	1,000
雄武町	職員数: 109
人口:	4,130
上士幌町	職員数: 57
人口:	4,890
鹿追町	職員数: 451
人口:	31,726
【合計】	職員数: 1,144
人口:	51,444

遠軽地区広域組合
職員数: 125

遠軽町	職員数: 234
人口:	18,511
湧別町	職員数: 74
人口:	8,096
佐呂間町	職員数: 124
人口:	4,767
【合計】	職員数: 532
人口:	31,374

美幌・津別広域事務組合
職員数: 74

美幌町	職員数: 79
人口:	18,171
津別町	職員数: 81
人口:	4,211
【合計】	職員数: 160
人口:	22,382

斜里地区消防組合
職員数: 75

斜里町	職員数: 117
人口:	10,888
小清水町	職員数: 90
人口:	4,501
清里町	職員数: 69
人口:	3,803
【合計】	職員数: 276
人口:	19,192

根室北部消防事務組合
職員数: 152

中標津町	職員数: 109
人口:	22,729
標津町	職員数: 102
人口:	4,952
別海町	職員数: 228
人口:	14,372
羅臼町	職員数: 131
人口:	4,468
【合計】	職員数: 570
人口:	46,541

網走地区消防組合
職員数: 103

網走市	職員数: 224
人口:	33,444
大空町	職員数: 120
人口:	6,771
【合計】	職員数: 344
人口:	40,215

網走地区消防組合
職員数: 111

網走市	職員数: 322
人口:	396
【委託】	職員数: 160,483
白糠町	職員数: 92
人口:	7,234
【合計】	職員数: 574
人口:	100,113

釧路市
職員数: 322

職員数:	322
人口:	160,483
【委託】	職員数: 92
人口:	7,234

釧路市
職員数: 322

職員数:	322
人口:	160,483
【委託】	職員数: 92
人口:	7,234

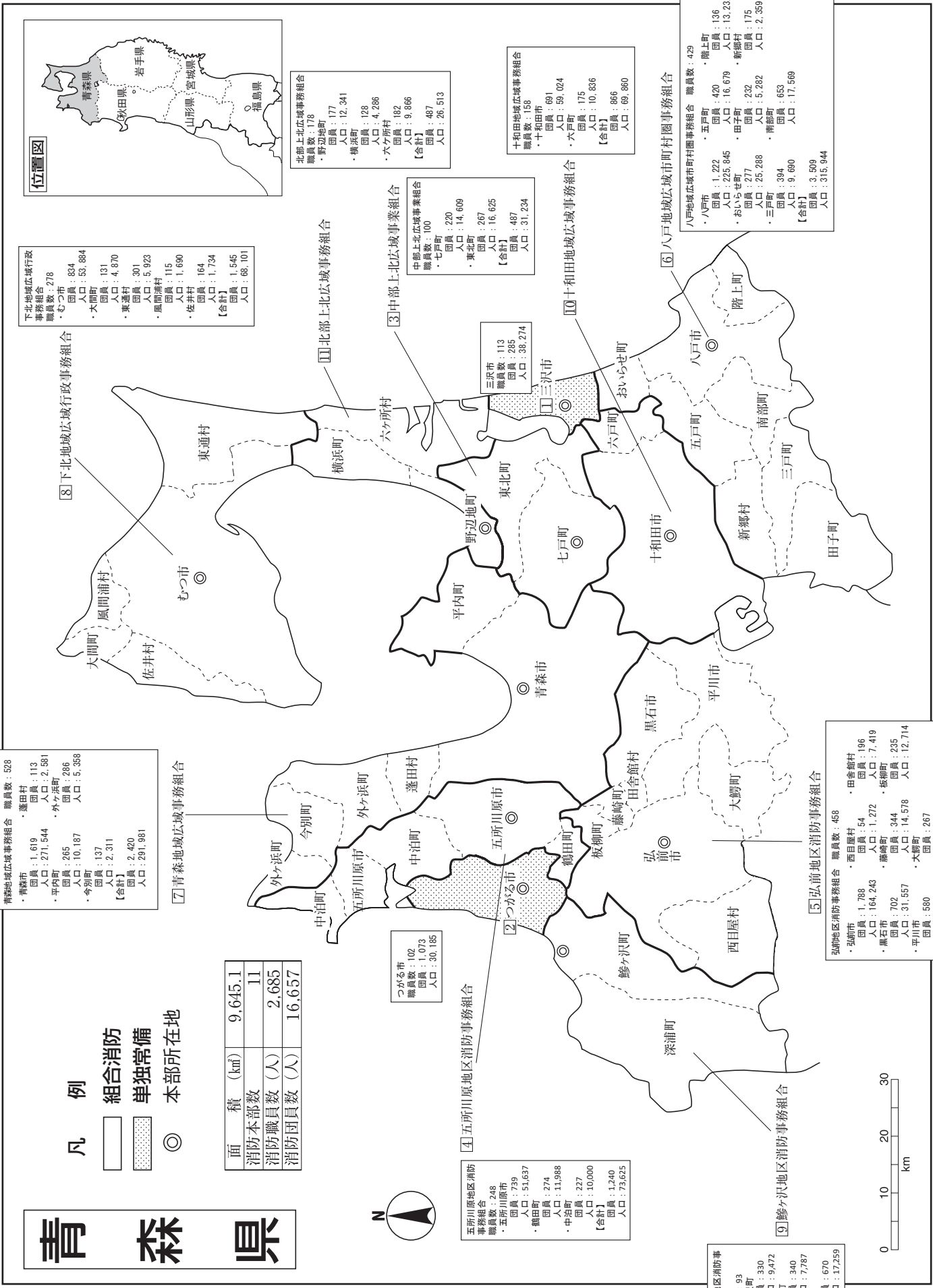

青森県

- 凡例**
- 本部所在地
 - ▭ 単独常備
 - ▭ 組合消防

面積 (km ²)	9,645.1
消防本部数	11
消防職員数 (人)	2,685
消防団員数 (人)	16,657

精養地域広域事務組合 職員数：528

- 青森市 職員数：113
- 濠田村 職員数：2,581
- 平内町 職員数：286
- 秀別町 職員数：137
- 【合計】 職員数：2,420
- 人口：291,981

青森地域広域事務組合

つがる市 職員数：102
職員数：1,073
人口：30,185

五所川原地区消防 事務組合 職員数：248

- 五所川原市 職員数：739
- 鶴田町 職員数：274
- 中泊町 職員数：227
- 【合計】 職員数：1,240
- 人口：73,625

弘前地区消防事務組合 職員数：458

- 弘前市 職員数：196
- 西目黒村 職員数：54
- 黒石市 職員数：235
- 平内町 職員数：267
- 【合計】 職員数：8,688
- 人口：270,597

鰯分沢地区消防事務組合 職員数：93

- 鰯分沢町 職員数：330
- 深浦町 職員数：340
- 【合計】 職員数：670
- 人口：17,259

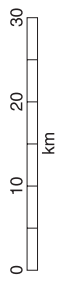

岩手県



面積 (km ²)	15,275.01
消防本部数	12
消防職員数 (人)	2,018
消防団員数 (人)	18,870

位置図

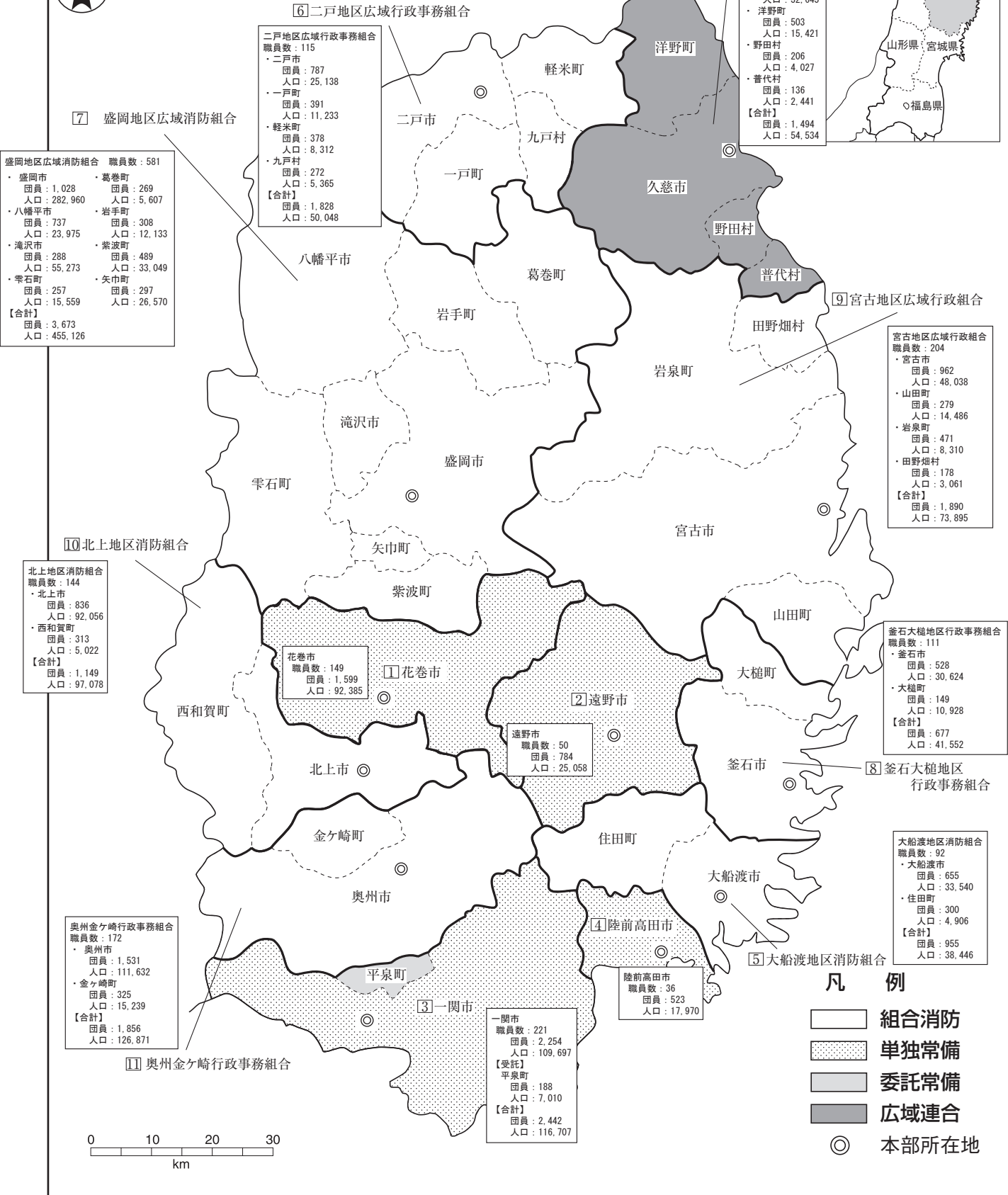

盛岡地区広域消防組合 職員数: 581

盛岡市	職員: 1,028	葛巻町	職員: 269
八幡平市	職員: 737	岩手町	職員: 308
滝沢市	職員: 288	紫波町	職員: 489
雫石町	職員: 257	矢巾町	職員: 297
【合計】	職員: 3,673		人口: 455,126

二戸地区広域行政事務組合 職員数: 115

二戸市	職員: 787	人口: 25,138
一戸町	職員: 391	人口: 11,233
軽米町	職員: 378	人口: 8,312
九戸村	職員: 272	人口: 5,365
【合計】	職員: 1,828	人口: 50,048

久慈広域連合 職員数: 143

久慈市	職員: 649	人口: 32,645
洋野町	職員: 503	人口: 15,421
野田村	職員: 206	人口: 4,027
普代村	職員: 136	人口: 2,441
【合計】	職員: 1,494	人口: 54,534

宮古地区広域行政組合 職員数: 204

宮古市	職員: 962	人口: 48,038
山田町	職員: 279	人口: 14,486
岩泉町	職員: 471	人口: 8,310
田野畑村	職員: 178	人口: 3,061
【合計】	職員: 1,890	人口: 73,895

北上地区消防組合 職員数: 144

北上市	職員: 836	人口: 92,056
西和賀町	職員: 313	人口: 5,022
【合計】	職員: 1,149	人口: 97,078

花巻市 職員数: 149

職員: 1,599	人口: 92,385
-----------	------------

遠野市 職員数: 50

職員: 784	人口: 25,058
---------	------------

釜石大槌地区行政事務組合 職員数: 111

釜石市	職員: 528	人口: 30,624
大槌町	職員: 149	人口: 10,928
【合計】	職員: 677	人口: 41,552

大船渡地区消防組合 職員数: 92

大船渡市	職員: 655	人口: 33,540
住田町	職員: 300	人口: 4,906
【合計】	職員: 955	人口: 38,446

奥州金ヶ崎行政事務組合 職員数: 172

奥州市	職員: 1,531	人口: 111,632
金ヶ崎町	職員: 325	人口: 15,239
【合計】	職員: 1,856	人口: 126,871

一関市 職員数: 221

職員: 2,254	人口: 109,697	
【受託】		
平泉町	職員: 188	人口: 7,010
【合計】	職員: 2,442	人口: 116,707

陸前高田市 職員数: 36

職員: 523	人口: 17,970
---------	------------

凡 例

- 組合消防
- 単独常備
- 委託常備
- 広域連合
- ◎ 本部所在地

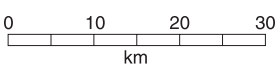

宮城県

面積 (km ²)	7,282.29
消防本部数	11
消防職員数 (人)	3,184
消防団員数 (人)	17,245

11 気仙沼・本吉地域広域行政事務組合

気仙沼・本吉地域広域行政事務組合	職員数: 188
・気仙沼市	団員: 664 人口: 58,926
・南三陸町	団員: 408 人口: 11,979
【合計】	団員: 1,072 人口: 70,905

栗原市	職員数: 164 団員: 1,403 人口: 63,299
-----	-------------------------------------

4 栗原市

登米市	職員数: 159 団員: 1,204 人口: 74,795
-----	-------------------------------------

3 登米市

10 大崎地域広域行政事務組合

大崎地域広域行政事務組合	職員数: 328
・大崎市	団員: 2,092 人口: 125,444
・色麻町	団員: 181 人口: 6,401
・加美町	団員: 530 人口: 21,774
・大崎市	団員: 262 人口: 14,930
・美里町	団員: 428 人口: 23,483
【合計】	団員: 3,493 人口: 192,032

5 黒川地域行政事務組合

黒川地域行政事務組合	職員数: 152
・大和町	団員: 498 人口: 28,179
・大郷町	団員: 266 人口: 7,728
・富谷市	団員: 155 人口: 52,399
・大衡村	団員: 171 人口: 5,650
【合計】	団員: 1,090 人口: 93,956

仙台市	職員数: 1,134 団員: 1,853 人口: 1,067,486
-----	------------------------------------------

1 仙台市

名取市	職員数: 105 団員: 361 人口: 79,630
-----	-----------------------------------

2 名取市

塩釜地区消防事務組合	職員数: 226
・塩釜市	団員: 121 人口: 52,474
・多賀城市	団員: 145 人口: 62,204
・松島町	団員: 191 人口: 13,321
・七ヶ浜町	団員: 176 人口: 18,014
・利府町	団員: 91 人口: 35,960
【合計】	団員: 724 人口: 181,973

6 石巻地区広域行政事務組合

石巻地区広域行政事務組合	職員数: 362
・石巻市	団員: 1,465 人口: 136,822
・東松島市	団員: 603 人口: 38,919
・女川町	団員: 185 人口: 5,982
【合計】	団員: 2,253 人口: 181,723

7 塩釜地区消防事務組合

8 あぶくま消防本部

あぶくま消防本部	職員数: 136
・岩沼市	団員: 266 人口: 43,656
・亶理町	団員: 359 人口: 33,270
・山元町	団員: 260 人口: 11,726
【合計】	団員: 885 人口: 88,652

9 仙南地域広域行政事務組合

仙南地域広域行政事務組合	職員数: 230
・白石市	団員: 566 人口: 31,968
・角田市	団員: 525 人口: 27,262
・蔵王町	団員: 289 人口: 11,264
・七ヶ宿町	団員: 121 人口: 1,258
・大河原町	団員: 254 人口: 23,578
・村田町	団員: 245 人口: 10,241
・柴田町	団員: 260 人口: 36,972
・川崎町	団員: 222 人口: 8,286
・丸森町	団員: 425 人口: 12,192
【合計】	団員: 2,907 人口: 163,021

- 凡 例**
- 組合消防
 - 単独常備
 - 本部所在地

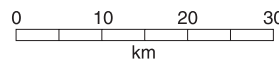
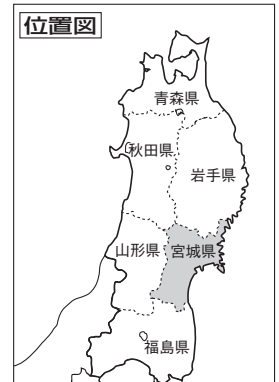

秋田県

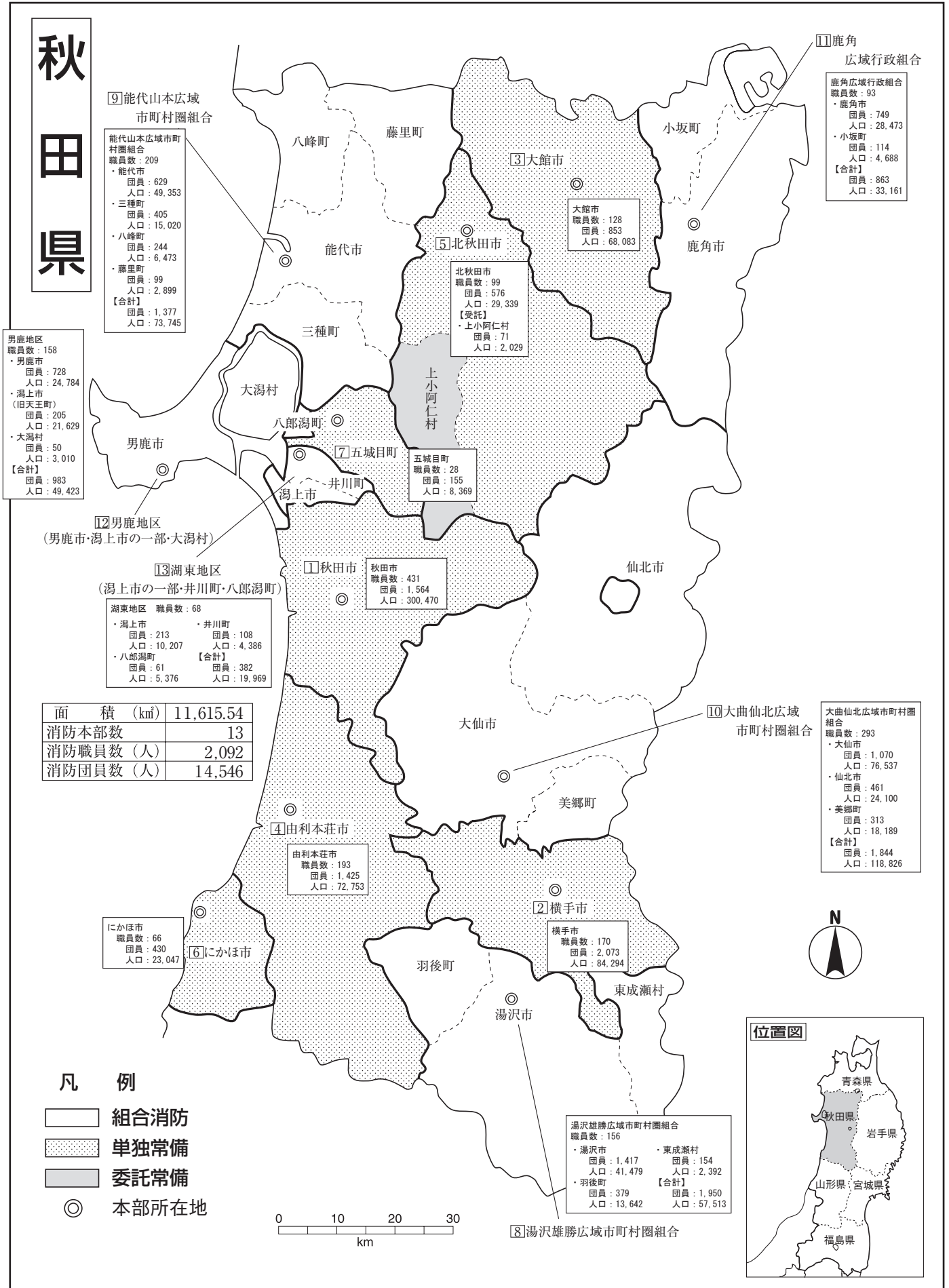

⑨能代山本広域市町村圏組合

能代山本広域市町村圏組合
職員数：209
・能代市
 団員：629
 人口：49,353
・三種町
 団員：405
 人口：15,020
・八峰町
 団員：244
 人口：6,473
・藤里町
 団員：99
 人口：2,899
【合計】
 団員：1,377
 人口：73,745

⑪鹿角 広域行政組合

鹿角広域行政組合
職員数：93
・鹿角市
 団員：749
 人口：28,473
・小坂町
 団員：114
 人口：4,688
【合計】
 団員：863
 人口：33,161

男鹿地区
職員数：158
・男鹿市
 団員：728
 人口：24,784
・湯上市
 (旧天王町)
 団員：205
 人口：21,629
・大潟村
 団員：50
 人口：3,010
【合計】
 団員：983
 人口：49,423

⑫男鹿地区 (男鹿市・湯上市の一部・大潟村)

⑬湖東地区 (湯上市の一部・井川町・八郎潟町)

湖東地区 職員数：68
・湯上市
 団員：213
 人口：10,207
・八郎潟町
 団員：61
 人口：5,376
・井川町
 団員：108
 人口：4,386
【合計】
 団員：382
 人口：19,969

面積 (km ²)	11,615.54
消防本部数	13
消防職員数 (人)	2,092
消防団員数 (人)	14,546

にかほ市
職員数：66
団員：430
人口：23,047

⑥にかほ市

④由利本荘市
由利本荘市
職員数：193
団員：1,425
人口：72,753

②横手市
横手市
職員数：170
団員：2,073
人口：84,294

湯沢市
職員数：156
・湯沢市
 団員：1,417
 人口：41,479
・羽後町
 団員：379
 人口：13,642
・東成瀬村
 団員：154
 人口：2,392
【合計】
 団員：1,950
 人口：57,513

湯沢市

⑧湯沢雄勝広域市町村圏組合

湯沢雄勝広域市町村圏組合
職員数：156
・湯沢市
 団員：1,417
 人口：41,479
・羽後町
 団員：379
 人口：13,642
・東成瀬村
 団員：154
 人口：2,392
【合計】
 団員：1,950
 人口：57,513

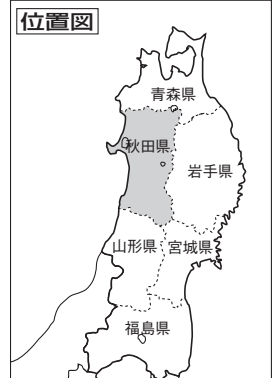

山形県

凡例

- 組合消防
- 単独常備
- 委託常備
- 本部所在地

酒田地区広域行政組合
職員数：227
・酒田市
 団員：1,599
 人口：97,395
・庄内町
 団員：800
 人口：19,897
・遊佐町
 団員：544
 人口：12,796
【合計】
 団員：2,943
 人口：130,088

最上広域市町村圏事務組合 職員数：119
・新庄市
 団員：1,033
 人口：33,374
・舟形町
 団員：332
 人口：4,887
・釜川村
 団員：311
 人口：3,871
・金山町
 団員：355
 人口：4,981
・真室川町
 団員：357
 人口：6,884
・戸沢村
 団員：256
 人口：4,071
・最上町
 団員：402
 人口：7,794
・大蔵村
 団員：246
 人口：2,939
【合計】
 団員：3,272
 人口：68,804

8 最上広域市町村圏事務組合

面積 (km ²)	9,323.15
消防本部数	12
消防職員数 (人)	1,572
消防団員数 (人)	21,343

10 酒田地区広域行政組合

2 鶴岡市
鶴岡市
職員数：210
 団員：2,800
 人口：120,398
【委託】
・三川町
 団員：234
 人口：7,195

尾花沢市
職員数：50
 団員：556
 人口：14,433
【委託】
・大石田町
 団員：341
 人口：6,322

7 尾花沢市
4 村山市
村山市
職員数：45
 団員：648
 人口：22,232

西村山広域行政事務組合
職員数：128
・寒河江市
 団員：625
 人口：40,086
・河北町
 団員：445
 人口：17,322
・大江町
 団員：216
 人口：7,429
・朝日町
 団員：269
 人口：6,199
・西川町
 団員：243
 人口：4,775
【合計】
 団員：1,798
 人口：75,811

9 西村山広域行政事務組合

東根市
職員数：56
 団員：825
 人口：47,982

5 天童市
天童市
職員数：68
 団員：951
 人口：61,052

11 西置賜行政組合

西置賜行政組合
職員数：124
・長井市
 団員：576
 人口：25,276
・白鷹町
 団員：603
 人口：12,758
・飯豊町
 団員：414
 人口：6,530
・小国町
 団員：332
 人口：6,938
【合計】
 団員：1,925
 人口：51,502

山形市
職員数：272
 団員：1,357
 人口：240,441
【委託】
・山辺町
 団員：243
 人口：13,685
・中山町
 団員：258
 人口：10,722

3 上山市
上山市
職員数：55
 団員：551
 人口：28,584

置賜広域行政事務組合
職員数：218
・米沢市
 団員：772
 人口：77,232
・南陽市
 団員：785
 人口：29,848
・東置賜郡高畠町
 団員：625
 人口：22,094
・東置賜郡川西町
 団員：459
 人口：13,971
【合計】
 団員：2,641
 人口：143,145

12 置賜広域行政事務組合

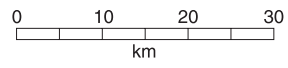
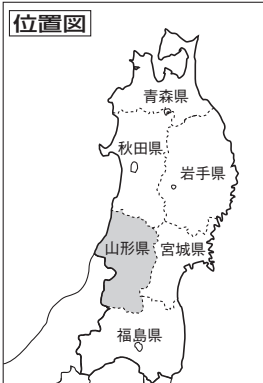

福島県

凡例

-  組合消防
-  単独常備
-  本部所在地

面積 (km ²)	13,784.39
消防本部数	12
消防職員数 (人)	2,553
消防団員数 (人)	29,430

相馬地方広域市町村圏報告

職員数	150
相馬市	職員数: 471 人口: 33,355
南相馬市	職員数: 886 人口: 57,527
新地町	職員数: 265 人口: 7,716
飯館村	職員数: 146 人口: 4,824
【合計】	職員: 1,768 人口: 103,422

双葉地方広域市町村圏報告

職員数	127
浪江町	職員数: 374 人口: 15,590
川内村	職員数: 84 人口: 2,366
楢葉町	職員数: 63 人口: 86
楢葉町	職員数: 237 人口: 10,002
富岡町	職員数: 136 人口: 11,736
【合計】	職員: 1,282 人口: 57,860

郡山地方広域市町村圏報告

職員数	421
郡山市	職員数: 2,053 人口: 16,489
三春町	職員数: 357 人口: 317,468
小野町	職員数: 333 人口: 1,179
【合計】	職員: 4,022 人口: 377,562

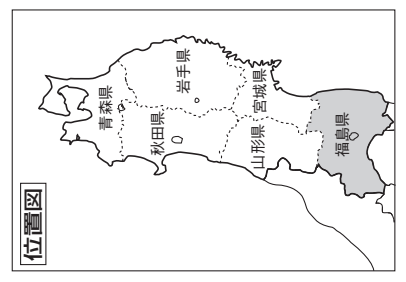

位置図

伊達地方消防組合

職員数	156
伊達市	職員数: 166 人口: 8,400
川俣町	職員数: 529 人口: 11,958
桑折町	職員数: 336 人口: 11,229
【合計】	職員: 2,246 人口: 89,145

④ 伊達地方広域行政組合

安達地方広域行政組合

職員数	121
二本松市	職員数: 158 人口: 8,702
桑折町	職員数: 401 人口: 29,958
【合計】	職員: 2,079 人口: 90,882

③ 伊達地方消防組合

喜多方地方広域市町村圏報告

職員数	109
喜多方市	職員数: 1,121 人口: 45,078
北塩原村	職員数: 144 人口: 2,478
西会津町	職員数: 305 人口: 5,694
【合計】	職員: 1,570 人口: 53,250

⑧ 喜多方地方広域市町村圏報告

⑨ 会津若松地方広域市町村圏整備組合

職員数	295
会津若松市	職員数: 1,192 人口: 114,200
磐梯町	職員数: 159 人口: 3,289
猪苗代町	職員数: 513 人口: 13,145
会津坂下町	職員数: 465 人口: 14,777
泷川村	職員数: 188 人口: 3,073
柳津町	職員数: 218 人口: 3,042
三島町	職員数: 166 人口: 1,414
会津町	職員数: 238 人口: 1,801
昭和村	職員数: 142 人口: 1,142
会津美里町	職員数: 707 人口: 18,944
【合計】	職員: 3,988 人口: 174,827

⑩ 南会津地方広域市町村圏報告

職員数	91
只見町	職員数: 326 人口: 3,961
南会津町	職員数: 694 人口: 14,176
【合計】	職員: 1,417 人口: 23,781

⑦ 白河地方広域市町村圏

職員数	200
白河市	職員数: 1,077 人口: 58,743
西郷村	職員数: 268 人口: 20,317
泉崎村	職員数: 233 人口: 6,205
【合計】	職員: 3,208 人口: 136,942

⑥ 須賀川地方広域消防組合

職員数	204
須賀川市	職員数: 427 人口: 14,122
鏡石町	職員数: 149 人口: 12,531
天栄村	職員数: 166 人口: 5,304
【合計】	職員: 2,500 人口: 129,286

② いわき市

職員数	372
職員数	3,114
人口	310,880

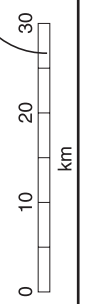

茨城県

位置図

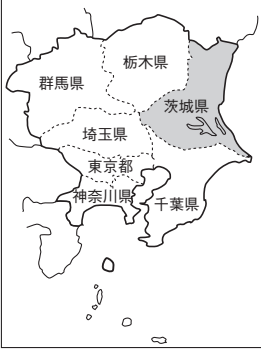

凡例

- 組合消防
- 単独常備
- 委託常備
- 本部所在地

面積 (km ²)	6,097.35
消防本部数	24
消防職員数 (人)	4,567
消防団員数 (人)	20,483



筑西広域市町村圏事務組合

職員数：299

- ・筑西市
団員：779
人口：101,606
- ・桜川市
団員：490
人口：39,041
- ・結城市
団員：234
人口：50,349

【合計】
団員：1,503
人口：190,996

19 筑西広域市町村圏事務組合

茨城西南広域

職員数：452

- ・古河市
団員：358
人口：140,959
- ・下妻市
団員：368
人口：42,419
- ・坂東市
団員：333
人口：52,639
- ・八千代町
団員：191
人口：21,224
- ・常総市 (旧石下町)
団員：0
人口：23,063
- ・五霞町
団員：82
人口：8,257
- ・境町
団員：168
人口：24,927

【合計】
団員：1,500
人口：313,741

18 茨城西南広域

常総地方広域市町村圏事務組合

職員数：269

- ・常総市
団員：406
人口：37,959 (旧水海道市)
- ・守谷市
団員：209
人口：70,414
- ・つくばみらい市
団員：219
人口：53,004

【合計】
団員：834
人口：161,377

20 常総地方広域市町村圏事務組合

取手市

職員数：183
団員：468
人口：106,011

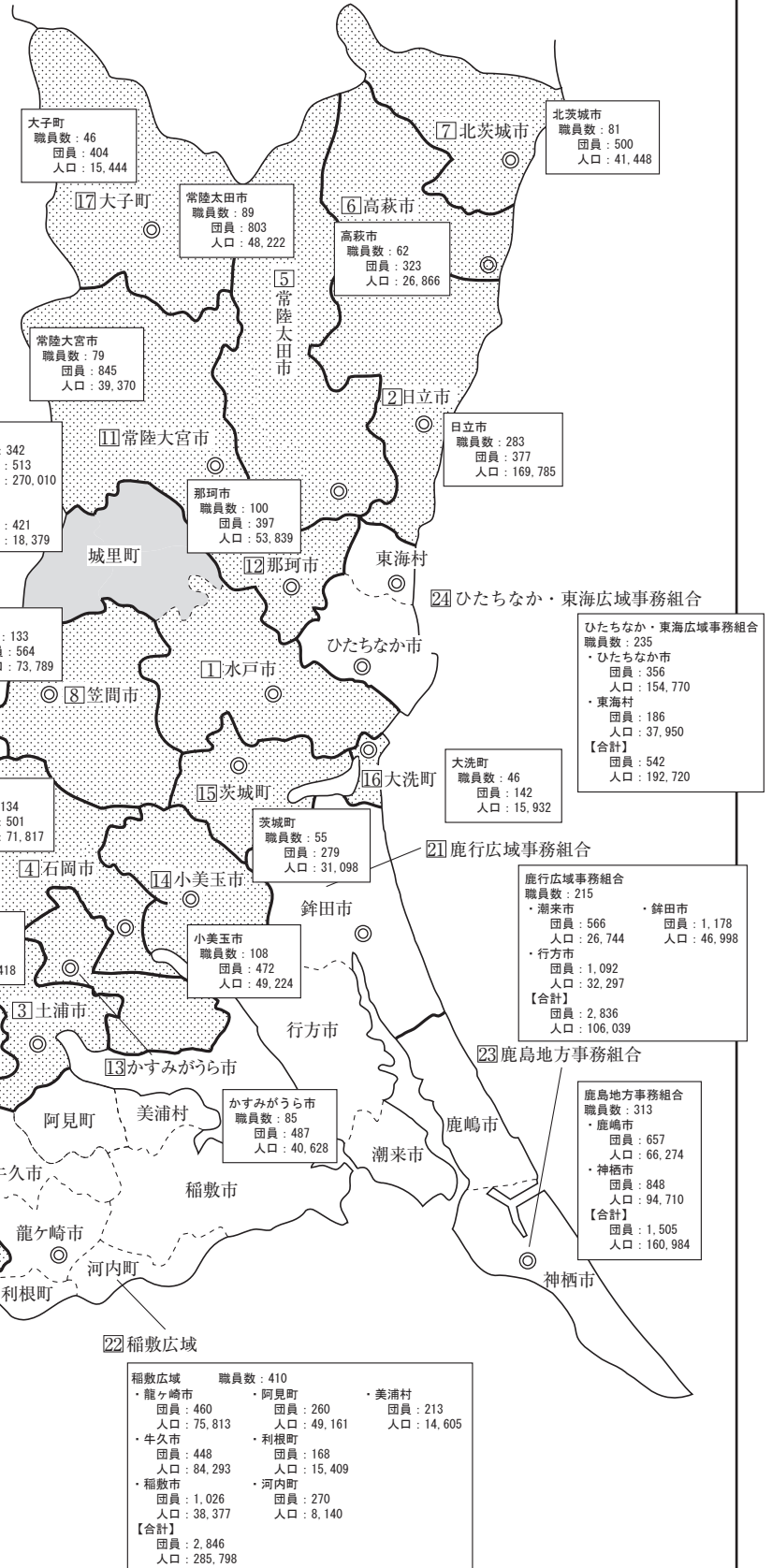
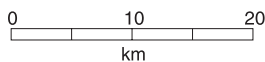

栃木県

面積 (km ²)	6,408.09
消防本部数	12
消防職員数 (人)	2,548
消防団員数 (人)	13,474

那須地区消防組合	職員数: 322
・大田原市	団員: 868
・那須町	団員: 554
・那須塩原市	団員: 1,068
・那須町	人口: 69,455
・那須塩原市	人口: 116,733
【合計】	団員: 2,490
	人口: 210,469

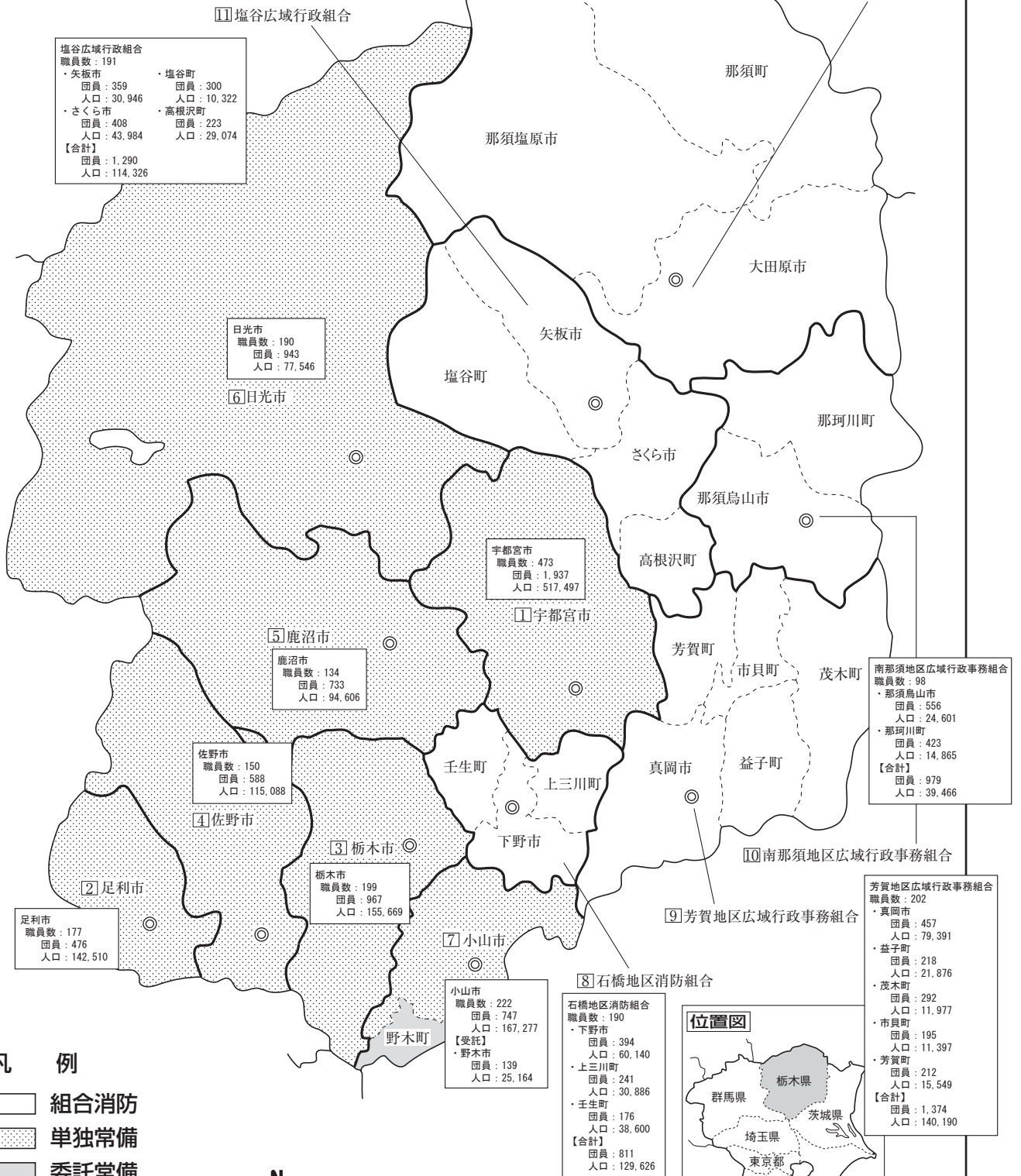

- 凡 例**
- 組合消防
 - 単独常備
 - 委託常備
 - ◎ 本部所在地

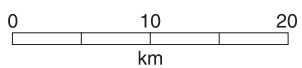

群馬県

吾妻広域
職員数：119

- 中之条町 団員：286 人口：14,938
- 長野原町 団員：129 人口：5,326
- 嬬恋村 団員：240 人口：9,174
- 草津町 団員：122 人口：6,082
- 高山村 団員：113 人口：3,331
- 東吾妻町 団員：291 人口：12,661

【合計】
団員：1,181 人口：51,512

利根沼田広域
職員数：140

- 沼田市 団員：681 人口：45,305
- 片品村 団員：274 人口：4,088
- 川場村 団員：140 人口：3,105
- 昭和村 団員：287 人口：7,007
- みなかみ町 団員：524 人口：17,602

【合計】
団員：1,906 人口：77,107

10 吾妻広域

6 利根沼田広域

渋川広域
職員数：161

- 渋川市 団員：579 人口：73,968
- 榛東村 団員：115 人口：14,610
- 吉岡町 団員：83 人口：22,371

【合計】
団員：777 人口：110,949

桐生市
職員数：213

- 桐生市 団員：506 人口：104,647

【受託】
みどり市 団員：256 人口：49,423

館林地区消防組合
職員数：193

- 館林市 団員：243 人口：74,427
- 板倉町 団員：102 人口：13,880
- 明和町 団員：93 人口：10,875
- 千代田町 団員：101 人口：11,021
- 邑楽町 団員：120 人口：25,810

【合計】
団員：659 人口：136,013

7 高崎市等広域

高崎市等広域
職員数：468

- 高崎市 団員：1,248 人口：346,053
- 安中市 団員：508 人口：55,245

【合計】
団員：1,756 人口：401,298

前橋市
職員：415 団員：1,032 人口：331,771

伊勢崎市
職員数：266 団員：675 人口：212,128

【受託】
玉村町 団員：146 人口：35,980

太田市
職員数：350 団員：544 人口：222,403

【受託】
大泉町 団員：147 人口：41,729

9 富岡甘楽広域

富岡甘楽広域
職員数：138

- 富岡市 団員：320 人口：46,427
- 下仁田町 団員：146 人口：6,549
- 南牧村 団員：138 人口：1,578
- 甘楽町 団員：133 人口：12,601

【合計】
団員：737 人口：67,155

11 多野藤岡広域市町村圏振興整備組合

多野藤岡広域市町村圏振興整備組合
職員数：150

- 藤岡市 団員：214 人口：62,884
- 高崎市(旧吉井町) 団員：150 人口：23,261
- 上野村 団員：116 人口：1,075
- 神流町 団員：1 人口：1,641

【合計】
団員：480 人口：88,861



面積 (km ²)	6,362.28
消防本部数	11
消防職員数 (人)	2,613
消防団員数 (人)	10,802

- 凡例**
- 組合消防 (白)
 - 単独常備 (点線)
 - 委託常備 (斜線)
 - ◎ 本部所在地

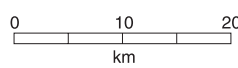

面積 (km ²)	3,797.75
消防本部数	26
消防職員数 (人)	8,700
消防団員数 (人)	13,332

位置図

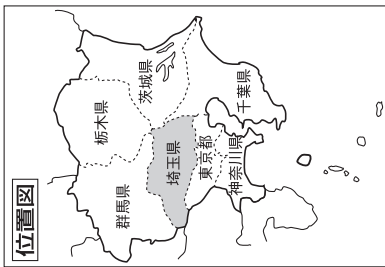

埼玉県

- 凡例
- 組合消防 (Hatched pattern)
 - 単独常備 (Dotted pattern)
 - 委託常備 (Solid grey)
 - 本部所在地 (Circle with dot)

本部所在地

埼玉東部消防組合
職員数: 620
・久喜市 職員: 313 人口: 150,987
・加須市 職員: 400 人口: 112,179
・幸手市 職員: 188 人口: 49,404
・白岡市 職員: 118 人口: 52,748
・杉戸町 職員: 115 人口: 44,168
・宮代町 職員: 90 人口: 33,514
【合計】 職員: 1,194 人口: 448,000

埼玉東部消防組合
職員数: 157
・吉川市 職員: 272 人口: 73,001
・松伏町 職員: 97 人口: 28,398
【合計】 職員: 369 人口: 101,399

埼玉東部消防組合
職員数: 176
・三郷市 職員: 298 人口: 142,410

埼玉東部消防組合
職員数: 452
・朝霞市 職員: 127 人口: 144,062
・和光市 職員: 106 人口: 83,962
【合計】 職員: 515 人口: 470,170

埼玉東部消防組合
職員数: 296
・ふじみ野市 職員: 110 人口: 114,156
・富士見市 職員: 97 人口: 112,839
・三芳町 職員: 95 人口: 37,738
【合計】 職員: 302 人口: 264,733

埼玉東部消防組合
職員数: 346
・八潮市 職員: 196 人口: 401
・草加市 職員: 205 人口: 92,365
【合計】 職員: 401 人口: 343,331

埼玉西部
職員数: 876
・所沢市 職員: 270 人口: 344,070
・鶴ヶ市 職員: 270 人口: 78,445
・狭山市 職員: 238 人口: 149,360
・入間市 職員: 244 人口: 145,718
・田島市 職員: 161 人口: 54,615
【合計】 職員: 1,245 人口: 772,208

児玉郡市広域

埼玉東部消防組合

川越地区

比企広域

西入間広域消防組合

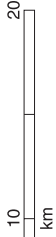
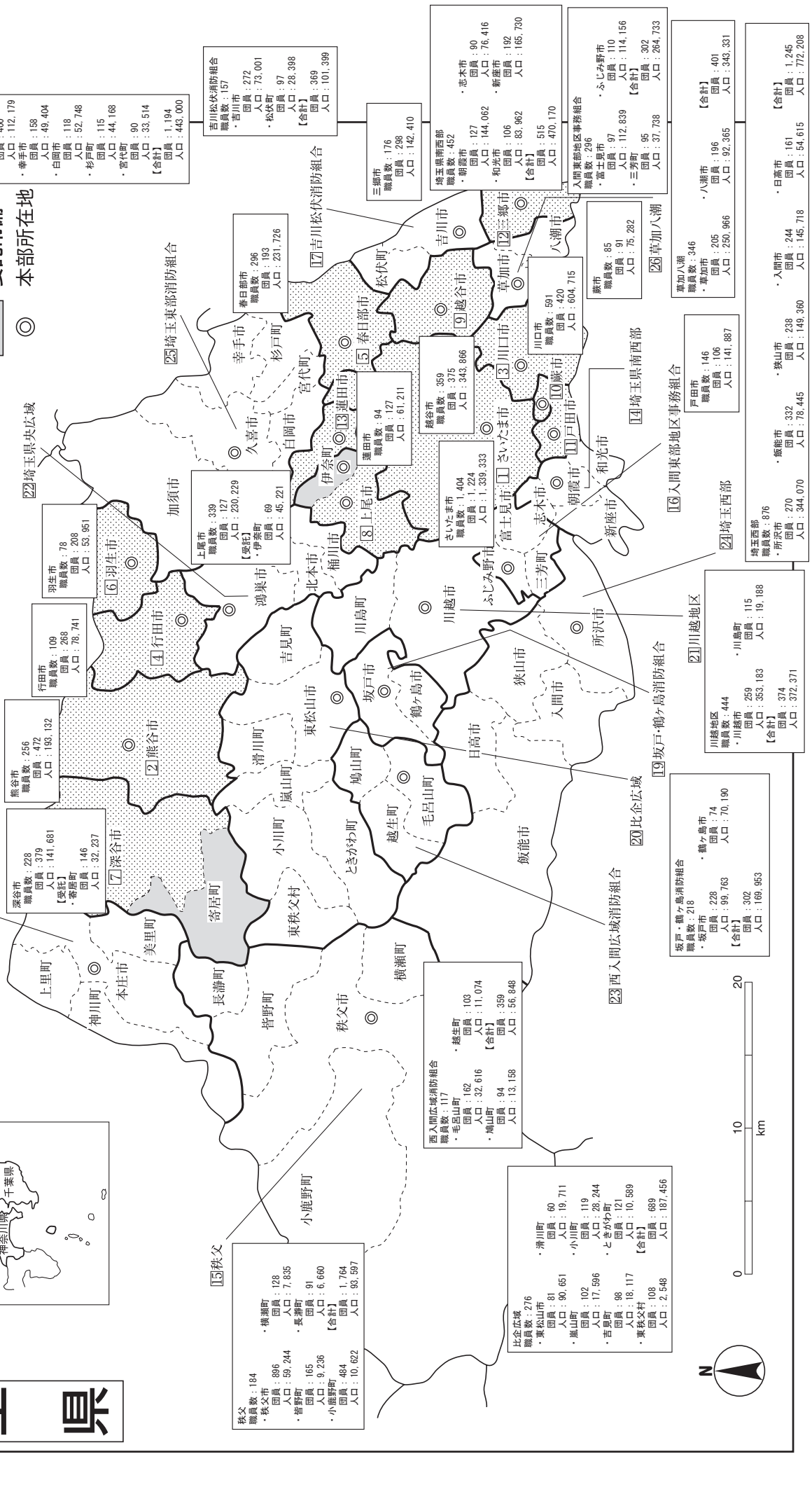

千葉県

凡例



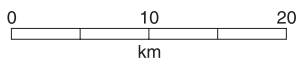
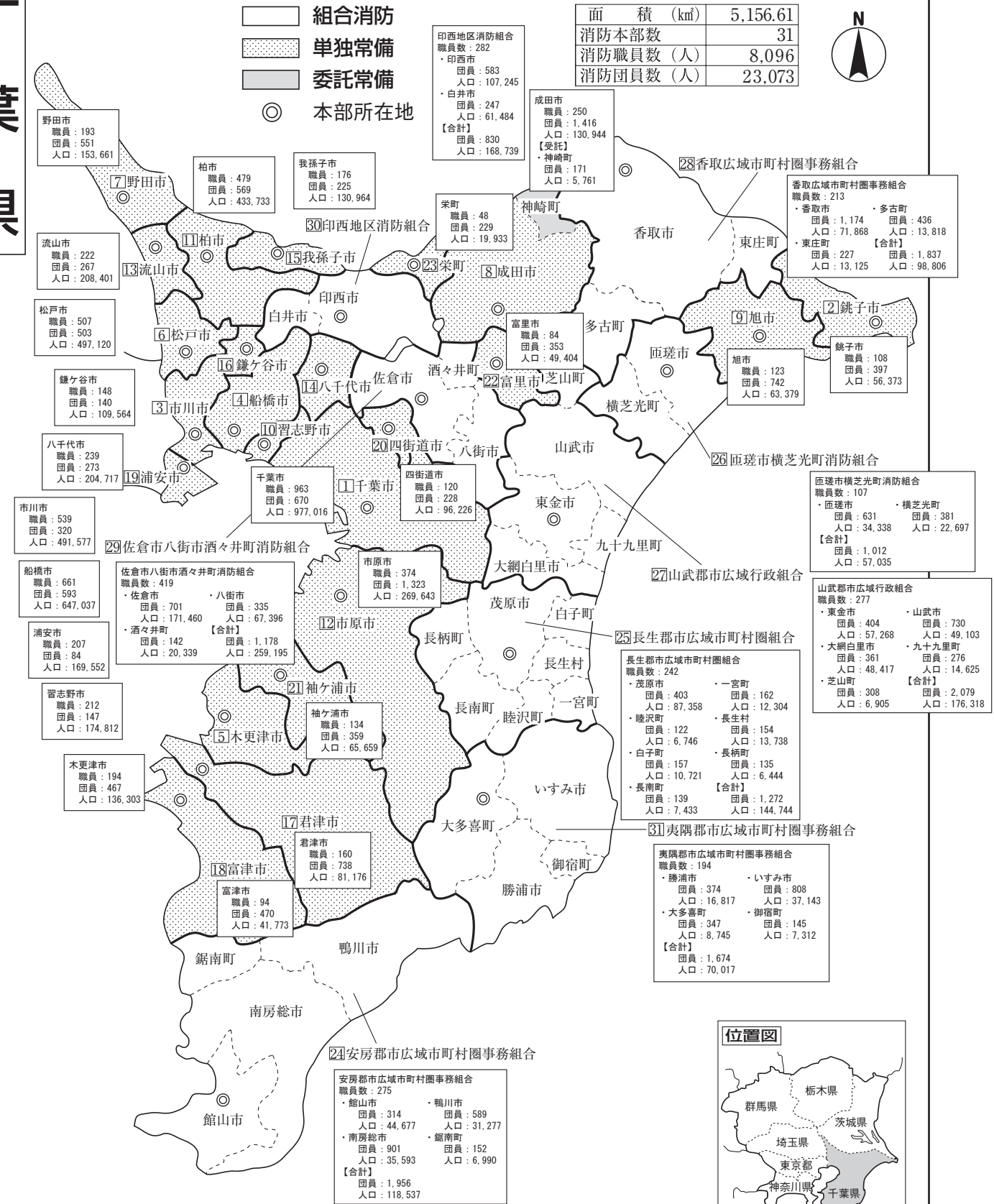

- 組合消防
- 単独常備
- 委託常備
- ◎ 本部所在地

面積 (km ²)	5,156.61
消防本部数	31
消防職員数 (人)	8,096
消防団員数 (人)	23,073



東京都

凡例

 単独常備
 委託常備
 非常備
 本部所在地

区名	人口	区名	人口
千代田区	67,911	中央区	174,074
港区	261,615	新宿区	346,279
文京区	229,653	台東区	207,479
墨田区	279,985	江東区	532,882
品川区	404,196	目黒区	276,635
大田区	728,425	世田谷区	915,439
渋谷区	229,412	中野区	333,593
杉並区	570,786	豊島区	288,704
北区	353,732	荒川区	216,814
板橋区	563,241	練馬区	738,914
足立区	690,114	葛飾区	464,175
江戸川区	668,153	合計	9,569,211

位置図

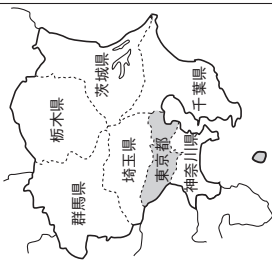

面積 (km ²)	2,194.05
消防本部数	5
消防職員数 (人)	19,686
消防団員数 (人)	21,610

特別区以外の市町村(稲城市及び島部を除く)は東京消防庁に事務委託

区名	人口	団員
八王子市	562,145	1,157
立川市	185,483	276
武蔵野市	147,964	227
三鷹市	189,916	198
青梅市	130,274	479
府中市	259,924	397
昭島市	114,256	86
調布市	238,905	292
町田市	430,831	491
小金井市	124,756	69
小平市	196,924	151
日野市	187,254	352
東村山市	151,814	107
国分寺市	128,238	88
国立市	76,168	124
福生市	56,201	169
狛江市	82,749	102
東大和市	84,870	103
清瀬市	74,702	136
東久留米市	116,839	201
武蔵村山市	71,296	188
多摩市	148,210	205
羽村市	54,504	158
あきる野市	79,807	287
西東京市	205,876	207
瑞穂町	32,161	170
日の出町	16,409	131
奥多摩町	2,038	170
奥多摩町	4,746	238

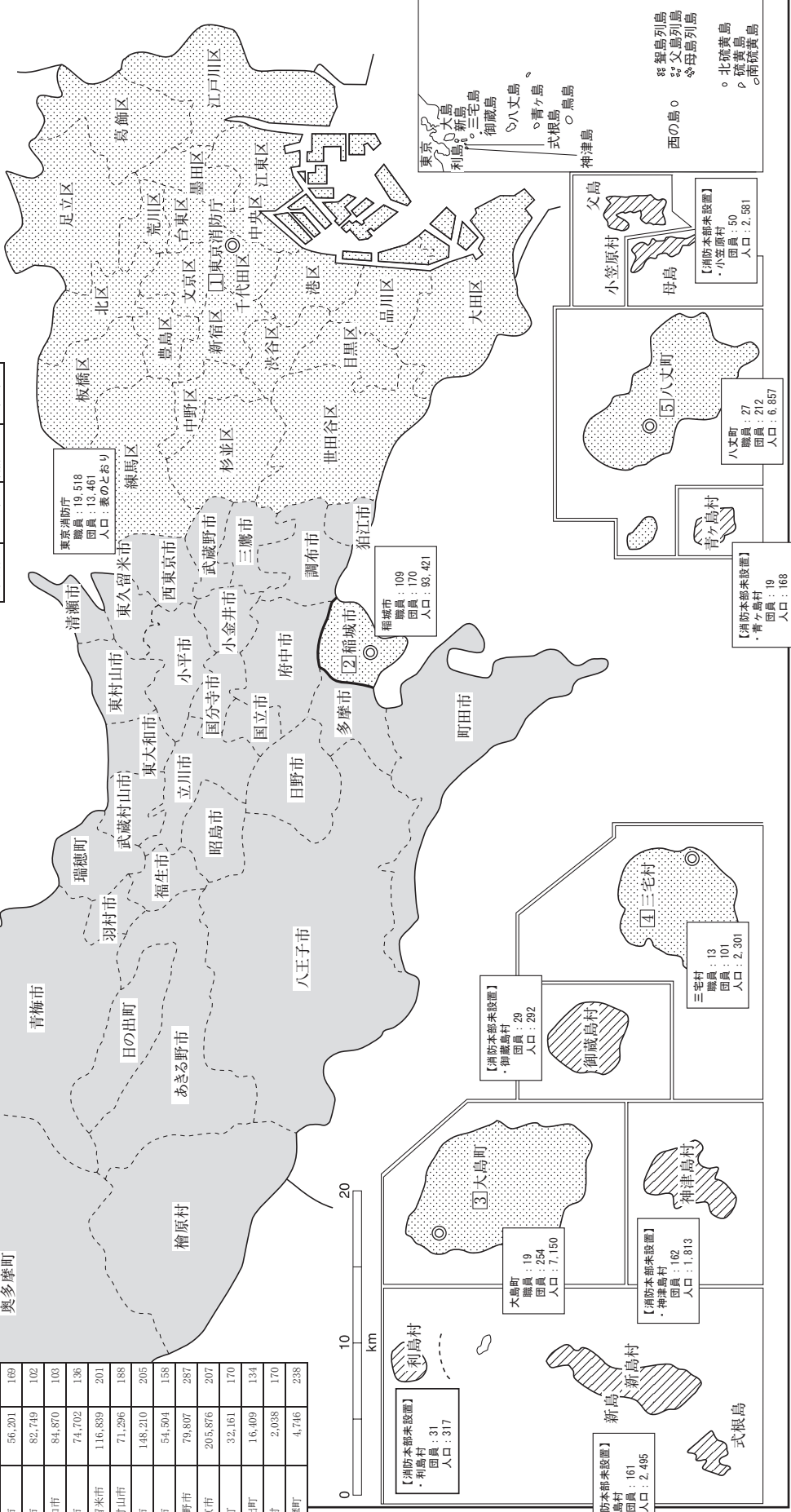

東京消防庁
利島、大島、新島、三宅島、御蔵島、八丈島、青ヶ島、式根島、鳥島、神津島

西の島
蟹島列島、父島列島、母島列島、北碓黄島、碓黄島、南碓黄島

父島
小笠原村
母島
【消防本部未設置】
・小笠原村
団員：50
人口：2,581

八丈町
【消防本部未設置】
・八丈町
団員：27
人口：2,12

青ヶ島村
【消防本部未設置】
・青ヶ島村
団員：19
人口：168

稲城市
【消防本部未設置】
・稲城市
職員：109
団員：170
人口：93,421

三宅村
【消防本部未設置】
・御蔵島村
・三宅村
団員：13
人口：2,301

大島町
【消防本部未設置】
・大島町
職員：19
団員：254
人口：7,150

新島
【消防本部未設置】
・新島
団員：161
人口：2,495

利島村
【消防本部未設置】
・利島村
団員：31
人口：317

神津島村
【消防本部未設置】
・神津島村
団員：162
人口：1,813

式根島
【消防本部未設置】
・式根島
団員：162
人口：1,813

神奈川県

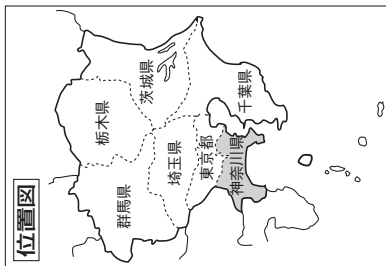



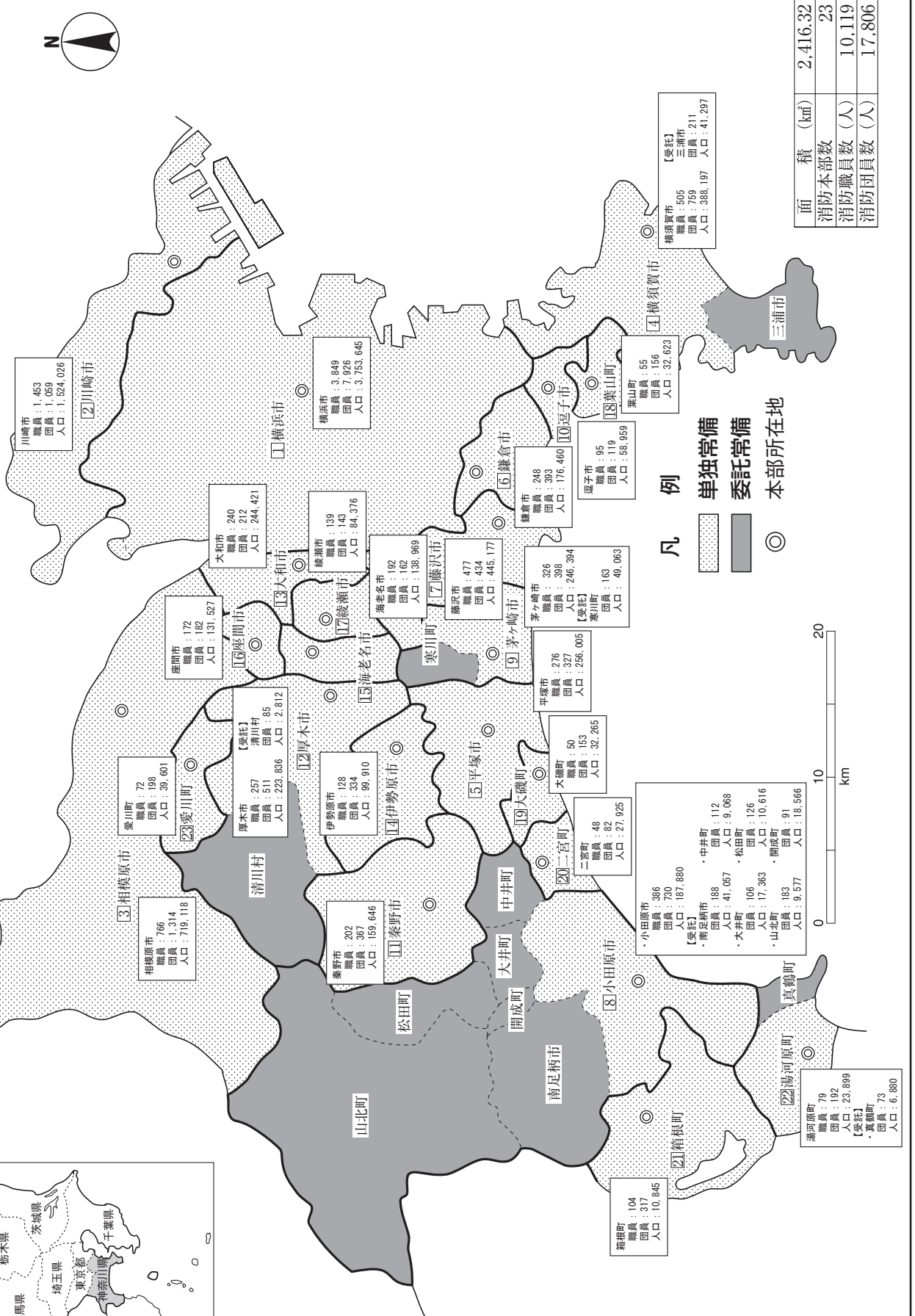

位置図



新潟県

凡例

-  組合消防
-  単独常備
-  委託常備
-  本部所在地

面積 (km ²)	12,583.95
消防本部数	19
消防職員数 (人)	3,361
消防団員数 (人)	31,286

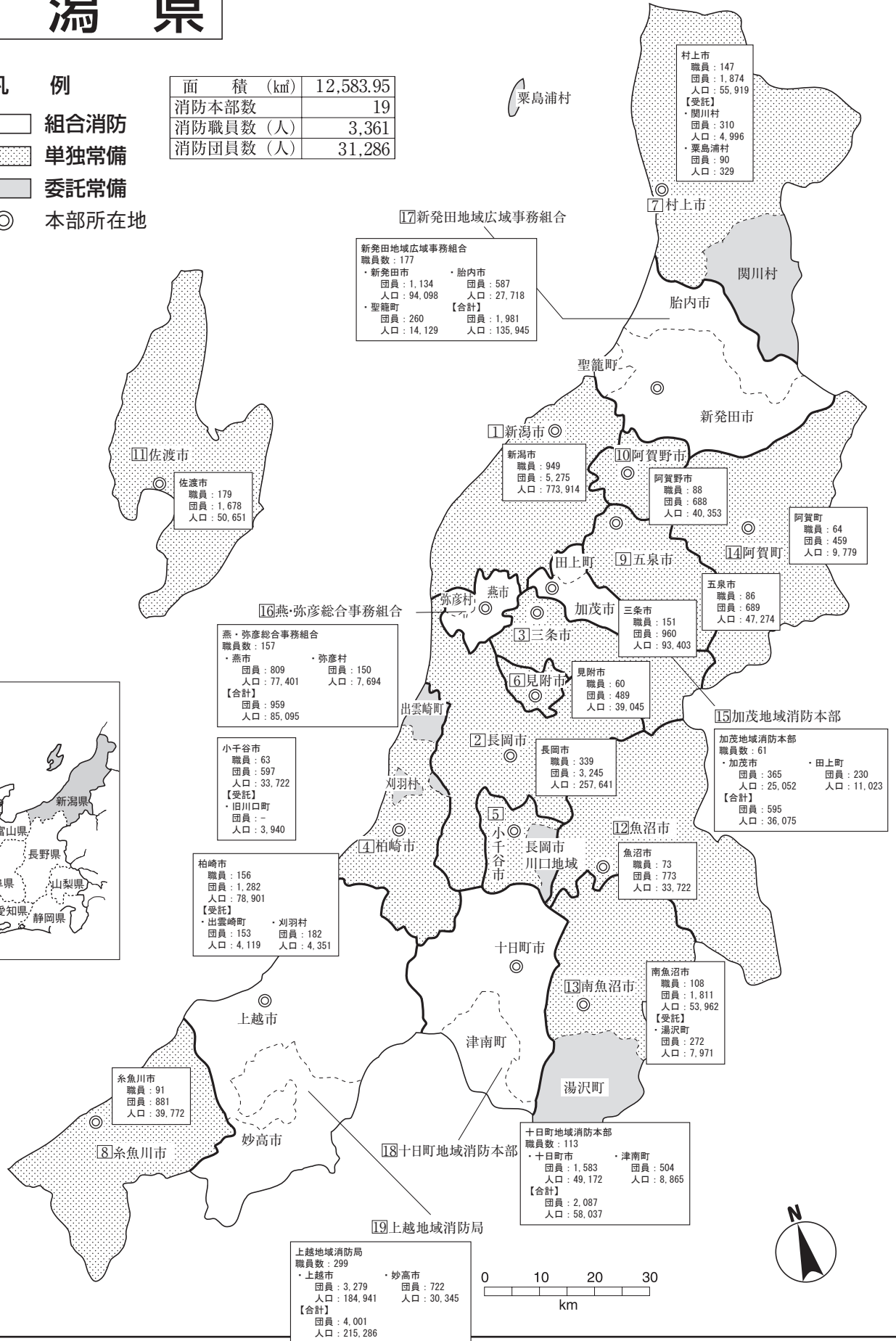

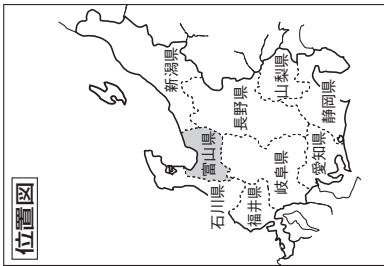
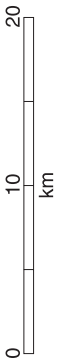

富 山 県

- 凡 例
- 組合消防
 - ▨ 単独常備
 - 委託常備
 - ◎ 本部所在地

面積 (km ²)	4,247.54
消防本部数	7
消防職員数 (人)	1,326
消防団員数 (人)	8,482

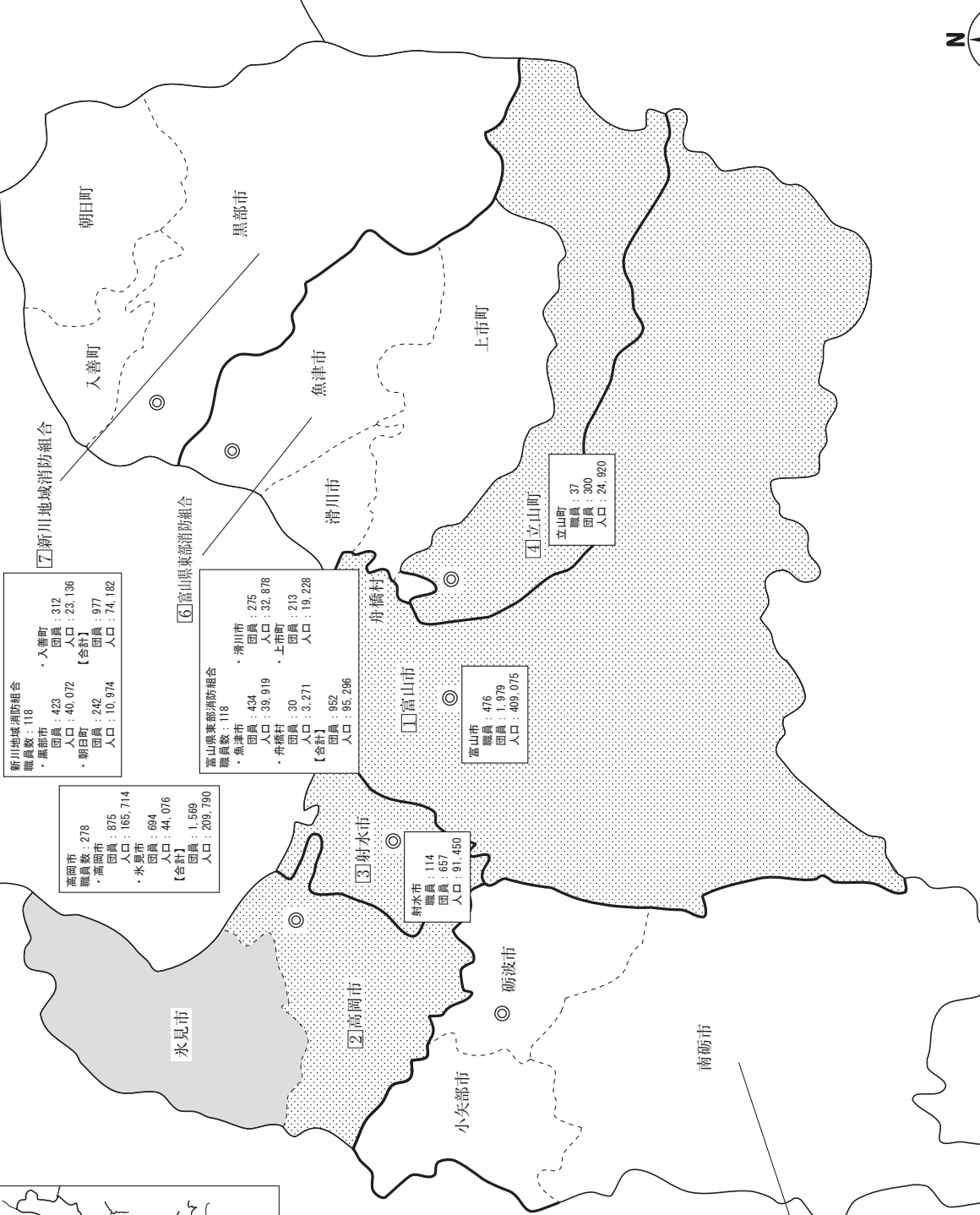

新川地域消防組合
 職員数: 118
 ・黒部市 職員: 423 人口: 40,072
 ・朝日町 職員: 242 人口: 10,974
 【合計】 職員: 977 人口: 74,182

富山県東部消防組合
 職員数: 118
 ・滑川市 職員: 275 人口: 32,878
 ・魚津市 職員: 434 人口: 39,919
 ・舟橋村 職員: 30 人口: 3,271
 【合計】 職員: 952 人口: 95,296

富山市
 職員: 476 人口: 409,075

立山町
 職員: 37 人口: 24,920

高岡市
 職員数: 278 人口: 165,714
 ・高岡市 職員: 875 人口: 894
 ・氷見市 職員: 1,569 人口: 209,790
 【合計】 職員: 1,569 人口: 209,790

射水市
 職員: 114 人口: 91,450

砺波地域消防組合
 職員数: 185
 ・砺波市 職員: 531 人口: 47,347
 ・南砺市 職員: 1,099 人口: 47,778
 ・小矢部市 職員: 418 人口: 28,602
 【合計】 職員: 2,048 人口: 123,727

石川県

面積 (km ²)	4,186.19
消防本部数	11
消防職員数 (人)	1,610
消防団員数 (人)	5,128

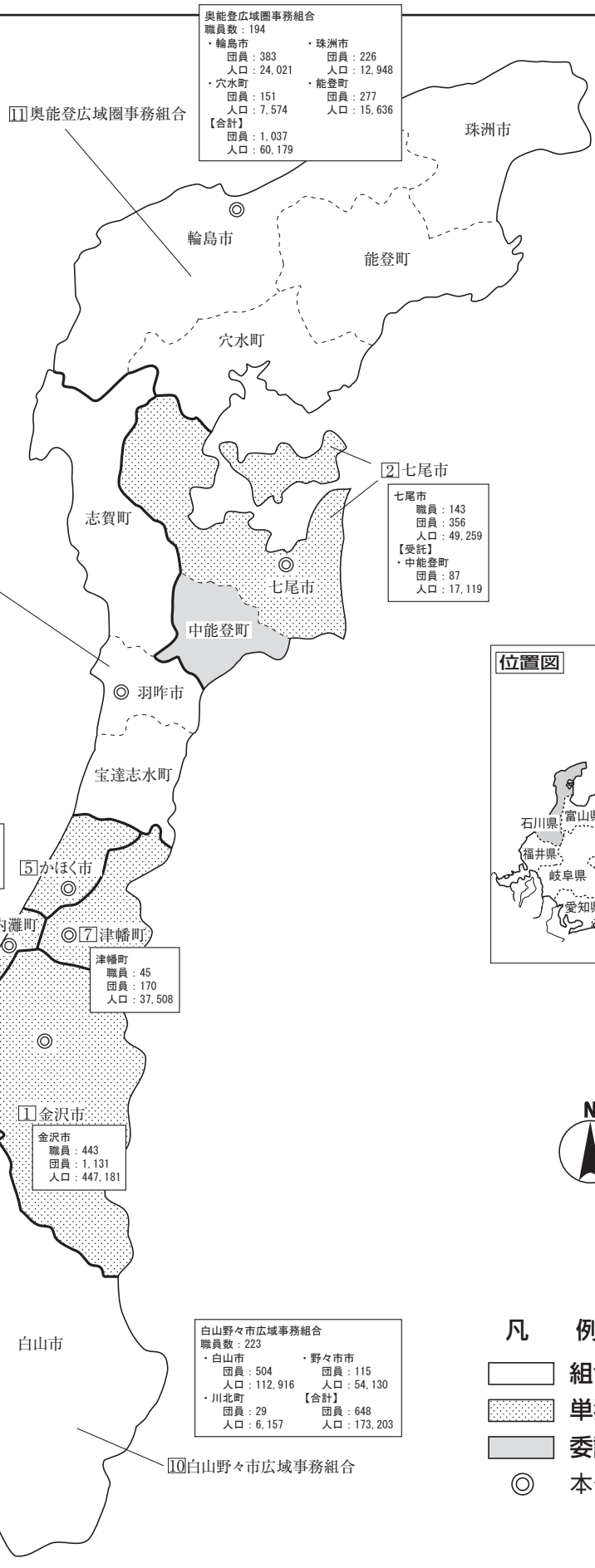

奥能登広域圏事務組合
職員数：194

・輪島市	職員：383 人口：24,021	・珠洲市	団員：226 人口：12,948
・穴水町	団員：151 人口：7,574	・能登町	団員：277 人口：15,636
【合計】			
団員：1,037 人口：60,179			

羽咋都市広域圏事務組合
職員数：116

・羽咋市	職員：159 人口：20,166	・志賀町	団員：280 人口：18,747
・宝達志水町	団員：142 人口：12,257	【合計】	団員：581 人口：51,170

七尾市
職員：143
団員：356
人口：49,259

【委託】

・中能登町	団員：87 人口：17,119
-------	--------------------



- 凡 例
- 組合消防
 - 単独常備
 - 委託常備
 - ◎ 本部所在地

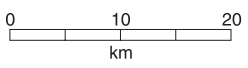

福 井 県

位置図

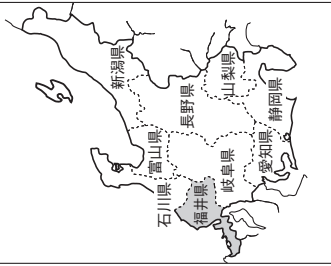

面積 (km ²)	4,190.58
消防本部数	9
消防職員数 (人)	1,276
消防団員数 (人)	5,849

- 凡 例
- ☐ 組合消防
 - ▨ 単独常備
 - ◎ 本部所在地

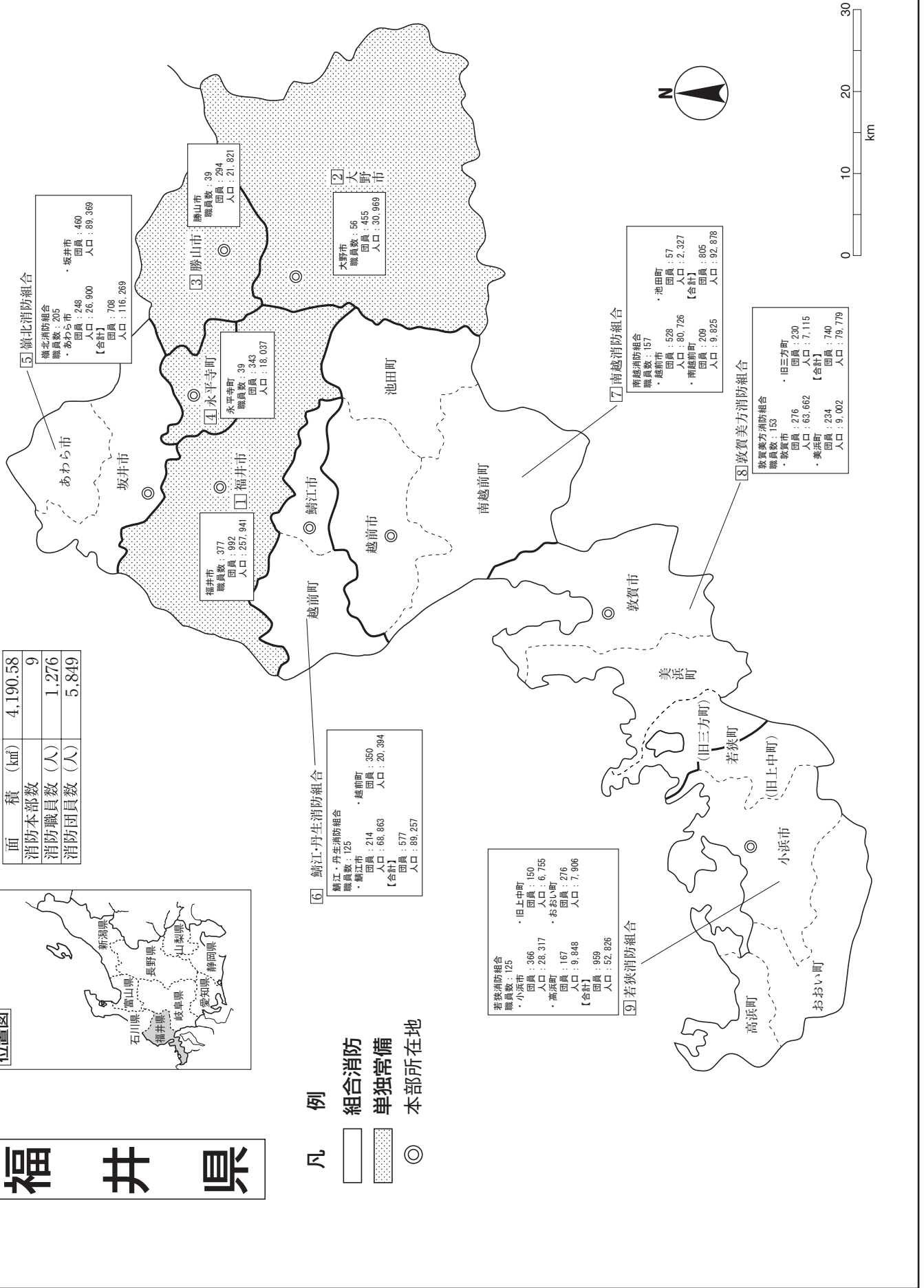

山梨県

面積 (km ²)	4,465.27
消防本部数	10
消防職員数 (人)	1,272
消防団員数 (人)	13,610

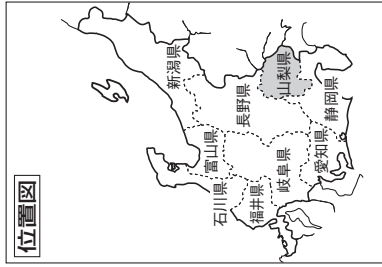

凡例

- 組合消防
- 単独常備
- 委託常備
- 本部所在地

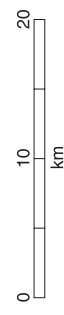
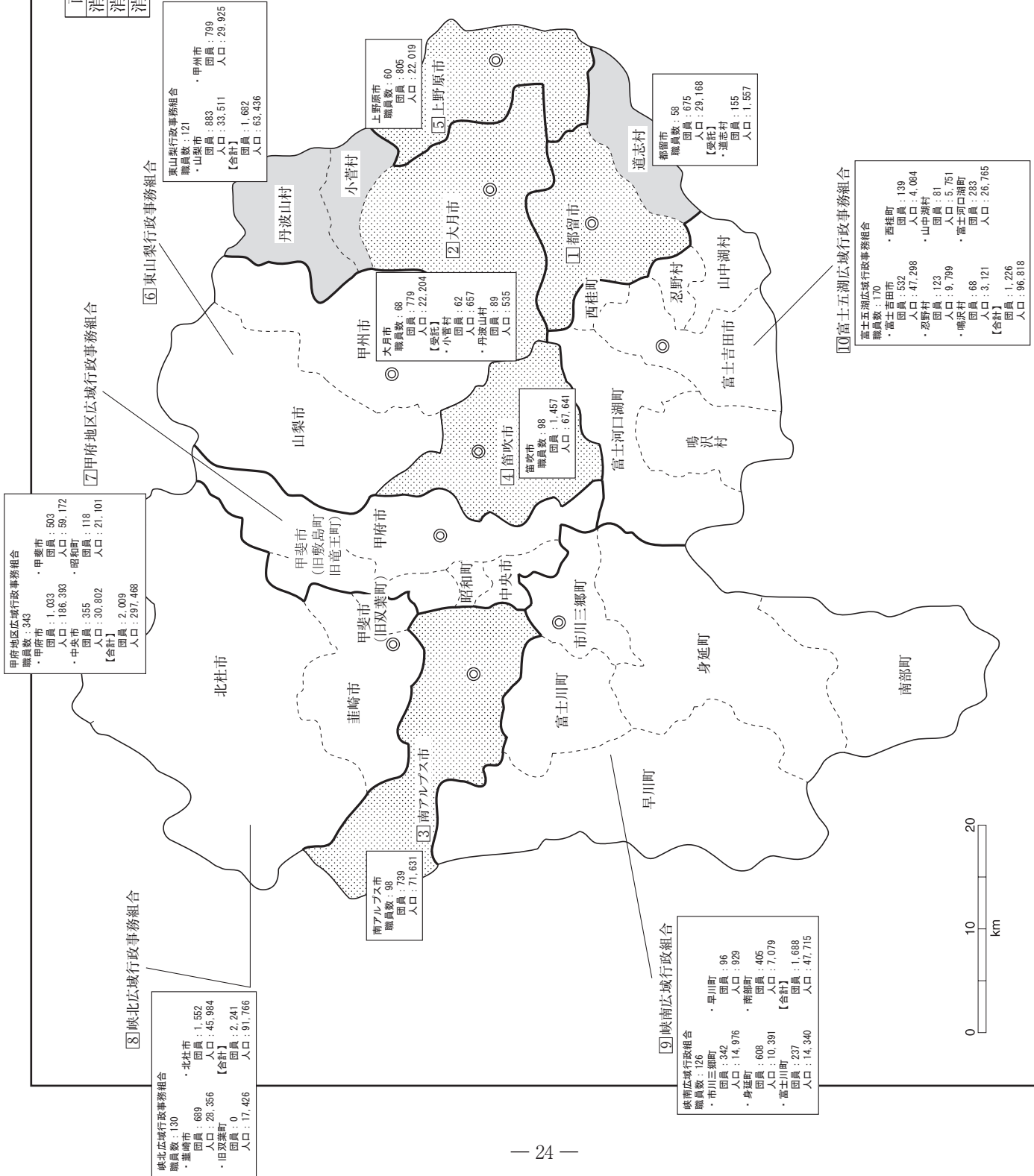

長野県

面積 (km ²)	13,561.56
消防本部数	13
消防職員数 (人)	2,538
消防団員数 (人)	29,510

位置図



松本広域
職員：393
・松本市 団員：1,705 人口：236,447
・塩尻市 団員：861 人口：66,118
・安曇野市 団員：711 人口：96,605
・麻績村 団員：121 人口：2,536
・生坂村 団員：103 人口：1,698
・山形村 団員：167 人口：8,538
・朝日村 団員：134 人口：4,359
・筑北村 団員：164 人口：4,175
【合計】
団員：3,966 人口：420,476

木曾広域
職員：72
・木曾町 団員：280 人口：10,219
・上松町 団員：148 人口：4,071
・南木曾町 団員：250 人口：3,875
・木祖村 団員：153 人口：2,637
・王滝村 団員：54 人口：681
・大桑村 団員：143 人口：3,396
【合計】
団員：1,028 人口：24,879

飯田広域
職員：216
・飯田市 団員：907 人口：97,322
・松川町 団員：213 人口：12,742
・高森町 団員：146 人口：12,918
・阿南町 団員：130 人口：4,210
・阿智村 団員：332 人口：6,055
・平谷村 団員：36 人口：386
・根羽村 団員：52 人口：865
・下條村 団員：140 人口：3,551
・売木村 団員：32 人口：495
・天龍村 団員：42 人口：1,130
・泰阜村 団員：78 人口：1,531
・喬木村 団員：160 人口：6,040
・豊丘村 団員：87 人口：6,603
・大鹿村 団員：43 人口：926
【合計】
団員：2,398 人口：154,774

北アルプス広域 職員数：94
・大町市 団員：541 人口：26,085
・池田町 団員：220 人口：9,381
・松川村 団員：200 人口：9,605
・白馬村 団員：249 人口：8,782
・小谷村 団員：231 人口：2,725
【合計】
団員：1,441 人口：56,578

岳北 職員数：69
・飯山市 団員：689 人口：19,705
・木島平村 団員：257 人口：4,438
・野沢温泉村 団員：176 人口：3,441
・栄村 団員：157 人口：1,642
【合計】
団員：1,279 人口：29,226

須坂市
職員：94 団員：647 人口：49,776
【委託】
・小布施町 団員：182 人口：10,992
・高山村 団員：192 人口：6,649

岳南広域
職員：112
・中野市 団員：914 人口：43,030
・山ノ内町 団員：400 人口：11,499
【合計】
団員：1,314 人口：54,529

千曲広域
職員：101
・千曲市 団員：639 人口：59,529
・坂城町 団員：265 人口：14,254
【合計】
団員：904 人口：73,783

上田地域広域連合
職員：213
・上田市 団員：1,578 人口：153,507
・東御市 団員：769 人口：29,557
・長和町 団員：227 人口：5,738
・青木村 団員：249 人口：4,244
【合計】
団員：2,823 人口：193,046

佐久広域連合
職員：243
・小諸市 団員：733 人口：41,623
・佐久市 団員：1,550 人口：98,198
・小海町 団員：145 人口：4,329
・川上村 団員：215 人口：3,806
・南牧村 団員：155 人口：3,035
・南相木村 団員：54 人口：966
・北相木村 団員：59 人口：680
・佐久穂町 団員：336 人口：10,488
・軽井沢町 団員：240 人口：21,510
・御代田町 団員：235 人口：16,221
・立科町 団員：330 人口：6,843
【合計】
団員：4,052 人口：207,699

諏訪広域 職員数：242
・岡谷市 団員：426 人口：47,691
・諏訪市 団員：600 人口：48,385
・茅野市 団員：769 人口：54,637
・下諏訪町 団員：213 人口：19,108
・富士見町 団員：319 人口：14,226
・原村 団員：193 人口：8,063
【合計】
団員：2,584 人口：192,110

上伊那広域
職員：202
・伊那市 団員：774 人口：56,016
・駒ヶ根市 団員：465 人口：31,892
・辰野町 団員：424 人口：18,611
・箕輪町 団員：372 人口：24,662
・飯島町 団員：249 人口：9,078
・南箕輪村 団員：185 人口：16,010
・中川村 団員：183 人口：4,712
・富田村 団員：247 人口：8,837
【合計】
団員：2,899 人口：179,818

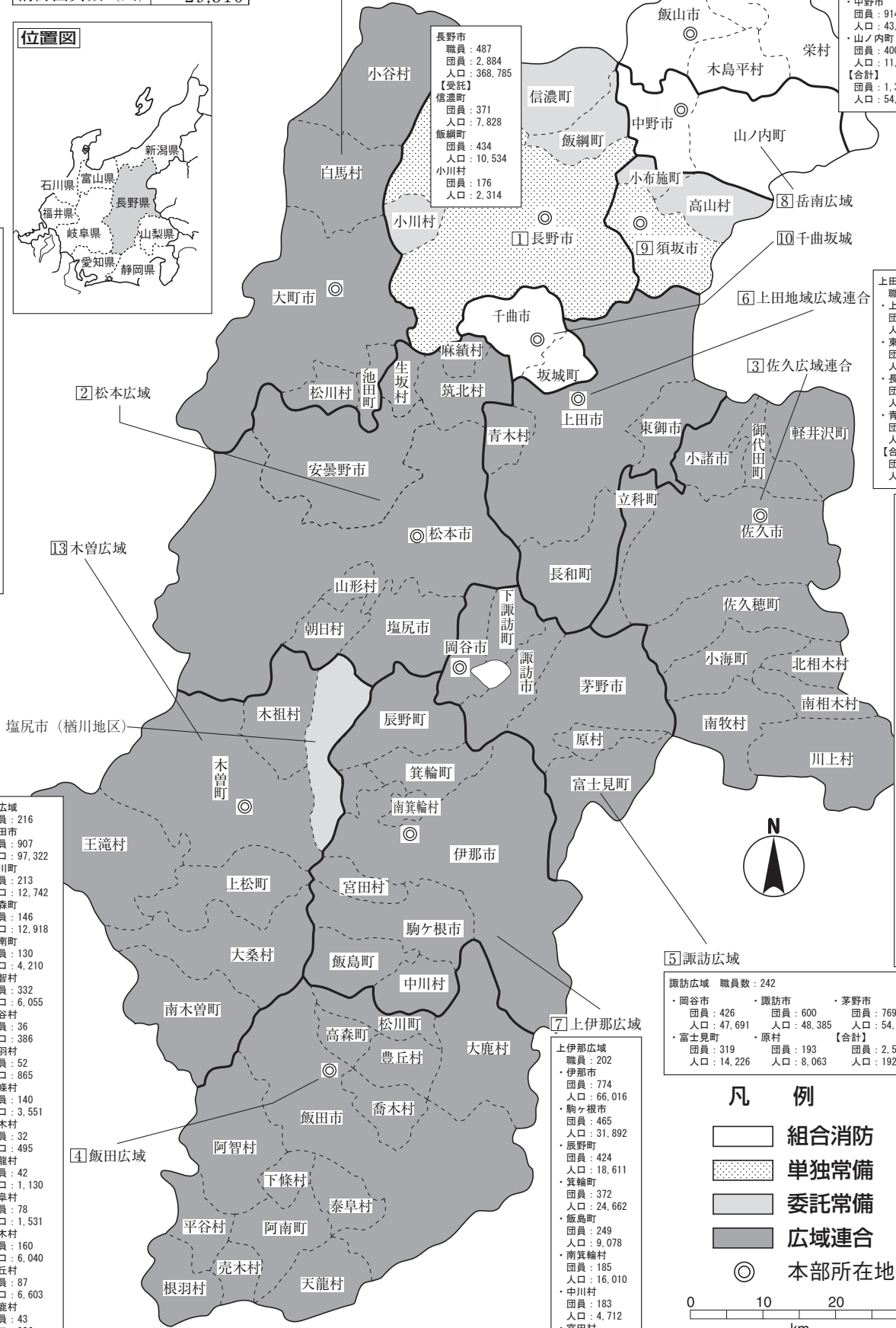

凡例

- 組合消防
- 単独常備
- 委託常備
- 広域連合
- ◎ 本部所在地

0 10 20 30 km

岐阜県

位置図



凡 例

- 組合消防
- 単独常備
- 委託常備
- 広域連合
- ◎ 本部所在地



面積 (km ²)	10,621.29
消防本部数	20
消防職員数 (人)	2,778
消防団員数 (人)	20,421

揖斐郡消防組合

職員	84
・揖斐川町	団員: 569
人口	19,536
・大野町	団員: 159
人口	22,056
【合計】	団員: 728
人口	41,592

中濃消防組合

職員	169
・関市	団員: 977
人口	85,537
・美濃市	団員: 383
人口	19,494
【合計】	団員: 1,360
人口	105,031

19中濃消防組合

16揖斐郡消防組合

岐阜市

職員	650
団員	2,832
人口	402,400
【委託】	
・瑞穂市	団員: 243
人口	55,985
・山崎市	団員: 444
人口	25,545
・本巣市	団員: 243
人口	33,092
・北方町	団員: 63
人口	18,695

養老町

職員	66
団員	283
人口	26,858
【委託】	
・大垣市上石津町	団員: 0
人口	5,011

15不破消防組合

不破消防組合

職員	54
・垂井町	団員: 253
人口	26,255
・関ヶ原町	団員: 87
人口	6,466
【委託】	
・大垣市	団員: 340
人口	32,721

18大垣消防組合

大垣消防組合 職員数: 235

・大垣市	団員: 624	・神戸町	団員: 118	・輪之内町	団員: 111
人口	154,269	人口	18,577	人口	9,326
・安八町	団員: 108	・池田町	団員: 164	【合計】	団員: 1,125
人口	14,512	人口	22,990	人口	219,674

20羽島郡広域連合

羽島郡広域連合

職員	76
・岐南町	団員: 80
人口	26,243
・笠松町	団員: 102
人口	21,828
【合計】	団員: 182
人口	48,071

海津市

職員	62
団員	347
人口	32,582

13海津市

瑞穂市

職員	86
団員	384
人口	67,076

6羽島市

岐阜市

職員	173
団員	705
人口	145,570

9各務原市

本巣市

職員	87
団員	1,667
人口	39,115

11郡上市

下呂市

職員	89
団員	1,087
人口	30,118

12下呂市

飛騨市

職員	76
団員	794
人口	22,527

10飛騨市

高山市

職員	161
団員	1,681
人口	84,338
【委託】	
・白川村	団員: 125
人口	1,513

2高山市

岐阜市

職員	87
団員	1,667
人口	39,115

11郡上市

下呂市

職員	89
団員	1,087
人口	30,118

12下呂市

飛騨市

職員	76
団員	794
人口	22,527

10飛騨市

高山市

職員	161
団員	1,681
人口	84,338
【委託】	
・白川村	団員: 125
人口	1,513

2高山市

白川村

職員	0
団員	0
人口	0

白川村

東白川村

職員	0
団員	0
人口	0

東白川村

白川町

職員	0
団員	0
人口	0

白川町

中津川市

職員	117
団員	1,503
人口	75,391

4中津川市

瑞浪市

職員	57
団員	378
人口	36,105

5瑞浪市

恵那市

職員	79
団員	929
人口	47,564

7恵那市

多治見市

職員	109
団員	425
人口	107,278

3多治見市

土岐市

職員	75
団員	496
人口	55,842

8土岐市

美濃加茂市

職員	425
団員	425
人口	107,278

美濃加茂市

可茂消防事務組合

職員数	276
・美濃加茂市	団員: 286
人口	57,220
・可児市	団員: 299
人口	100,612
・坂祝町	団員: 98
人口	8,084
・富加町	団員: 103
人口	5,760
・川辺町	団員: 171
人口	9,962
・七宗町	団員: 166
人口	3,373
・八百津町	団員: 289
人口	10,274
・白川町	団員: 358
人口	7,421
・東白川村	団員: 117
人口	2,109
・御嵩町	団員: 170
人口	17,775
【合計】	団員: 2,057
人口	222,590

17可茂消防事務組合

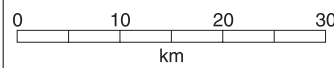

静岡県



御殿場・小山町広域行政組合
 職員数：166
 ・御殿場市 職員：167
 ・小山町 職員：167
 人口：34,027
 人口：17,611
 【合計】
 職員：507
 人口：102,878

御殿場市・小山町広域行政組合



位置図

- 凡 例
- 組合消防
 - ▨ 単独常備
 - 委託常備
 - ◎ 本部所在地

面積 (km ²)	7,777.02
消防本部数	16
消防職員数 (人)	4,713
消防団員数 (人)	16,895

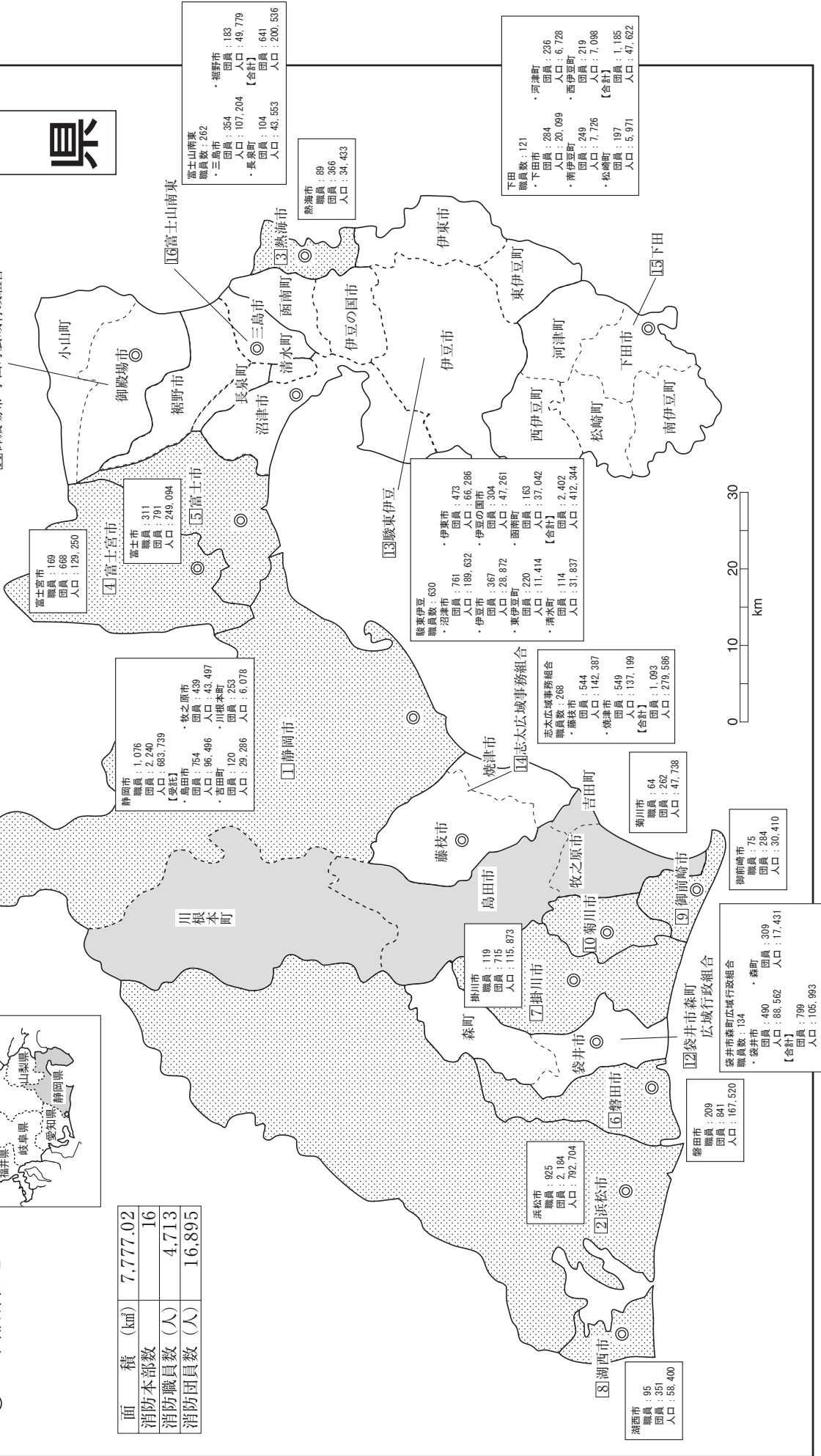

愛知県

面積 (km ²)	5,173.23※
消防本部数	34
消防職員数 (人)	8,482
消防団員数 (人)	21,368

※名古屋港口埋立地2.57 (km²)及び
衣浦港口埋立地0.48 (km²)を含む

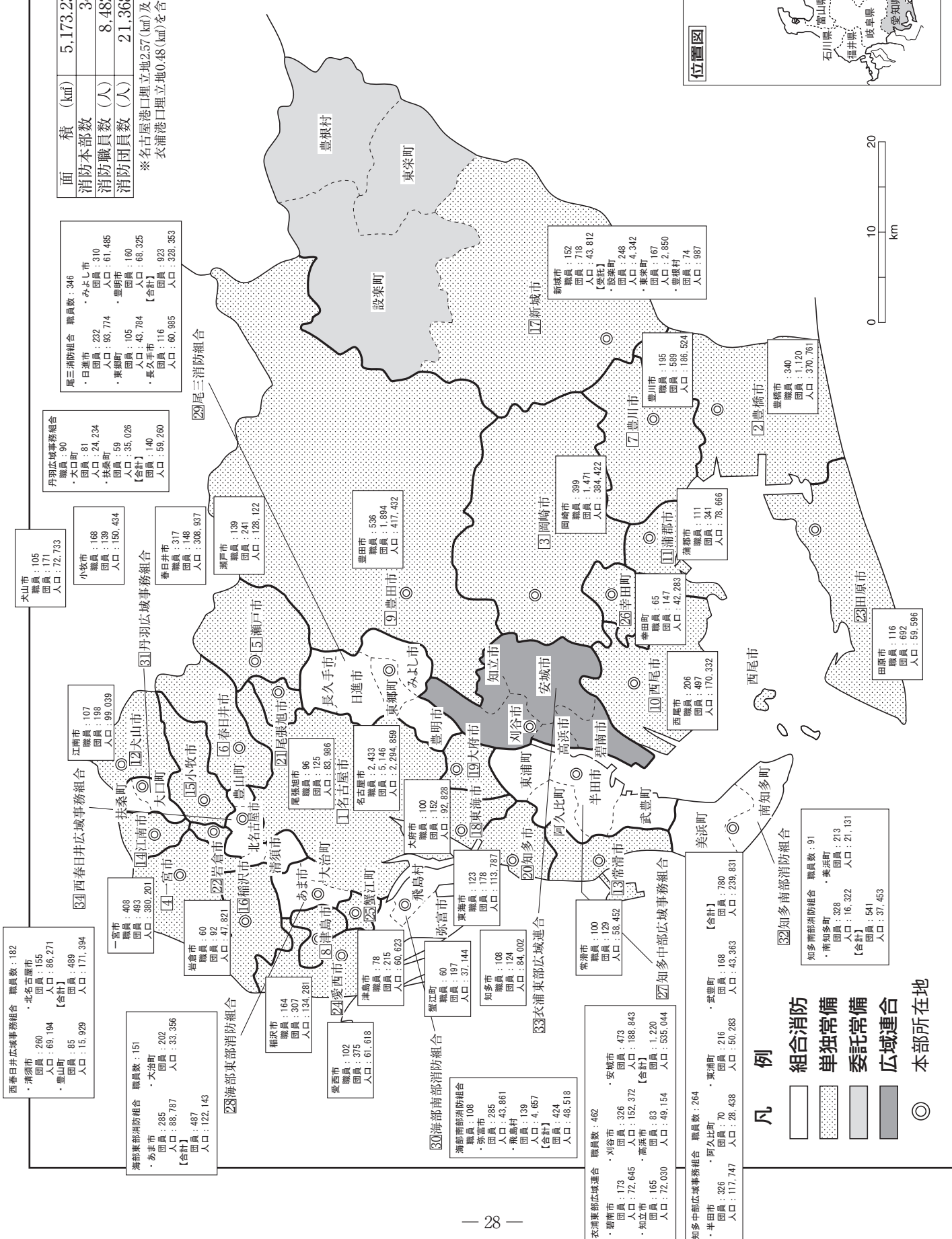
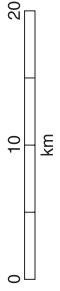
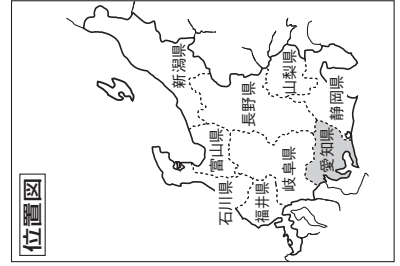

凡例

- 組合消防
- 単独常備
- 委託常備
- 広域連合
- 本部所在地

三重県



凡例

組合消防

単独常備

委託常備

本部所在地

面積 (km ²)	5,774.48
消防本部数	15
消防職員数 (人)	2,644
消防団員数 (人)	12,311

伊賀市
職員：177
団員：1,358
人口：87,139

名張市
職員：119
団員：401
人口：76,190

亀山市
職員：80
団員：388
人口：49,503

菟野町
職員：58
団員：160
人口：41,283

桑名市
職員：257
団員：636
人口：139,563
【受託】
・いなべ市
・いなべ市
・木曾岬町
・東員町
職員：322
人口：44,797
団員：82
人口：5,994
職員：93
人口：25,934

四日市市
職員：377
団員：551
人口：308,752
【受託】
・朝日町
・朝日町
・川越町
職員：60
人口：11,099
団員：109
人口：15,596

鈴鹿市
職員：227
団員：463
人口：196,461

津市
職員：367
団員：1,972
人口：272,645

伊勢市
職員：215
団員：504
人口：121,770
【受託】
・玉城町
・玉城町
・度会町
職員：66
人口：15,162
団員：165
人口：7,806

鳥羽市
職員：48
団員：447
人口：17,215

14 松阪地区広域消防組合
松阪地区広域消防組合 職員数：294
・松阪市
・多気町
・明和町
・大台町
職員：1,202
人口：159,000
団員：309
人口：14,000
【合計】
職員：1,724
人口：195,910

15 紀勢地区広域消防組合
紀勢地区広域消防組合 職員数：88
・大台町
・大紀町
・南伊勢町
・南伊勢町
・南伊勢町
職員：319
人口：8,595
団員：232
人口：4,607
【合計】
職員：793
人口：20,835

10 志摩市消防本部
志摩市
・志摩市
職員数：148
団員：628
人口：46,159
【受託】
・南伊勢町
・南伊勢町
・南伊勢町
職員：227
人口：6,614

熊野市
職員：80
団員：359
人口：15,738
【受託】
・御浜町
・御浜町
・紀宝町
職員：118
人口：8,086
団員：157
人口：10,436

13 三重紀北消防組合
三重紀北消防組合 職員数：109
・尾鷲市
・紀北町
・尾鷲市
・紀北町
職員：187
人口：16,139
団員：341
人口：14,350
【合計】
職員：528
人口：30,489

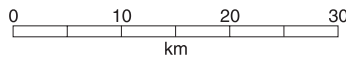

滋賀県

凡 例

- 組合消防
- 単独常備
- 委託常備
- 本部所在地

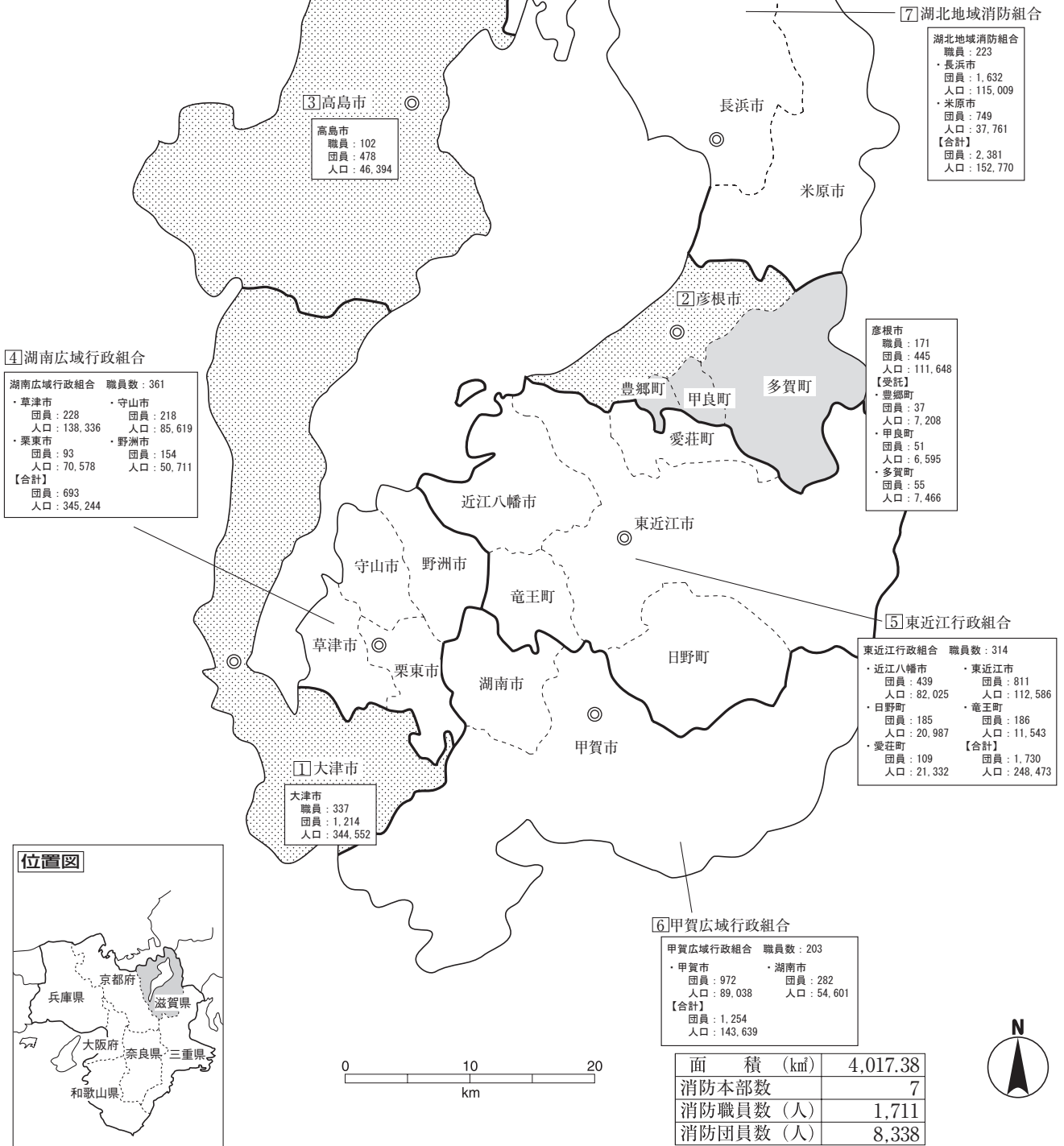

京 都 府

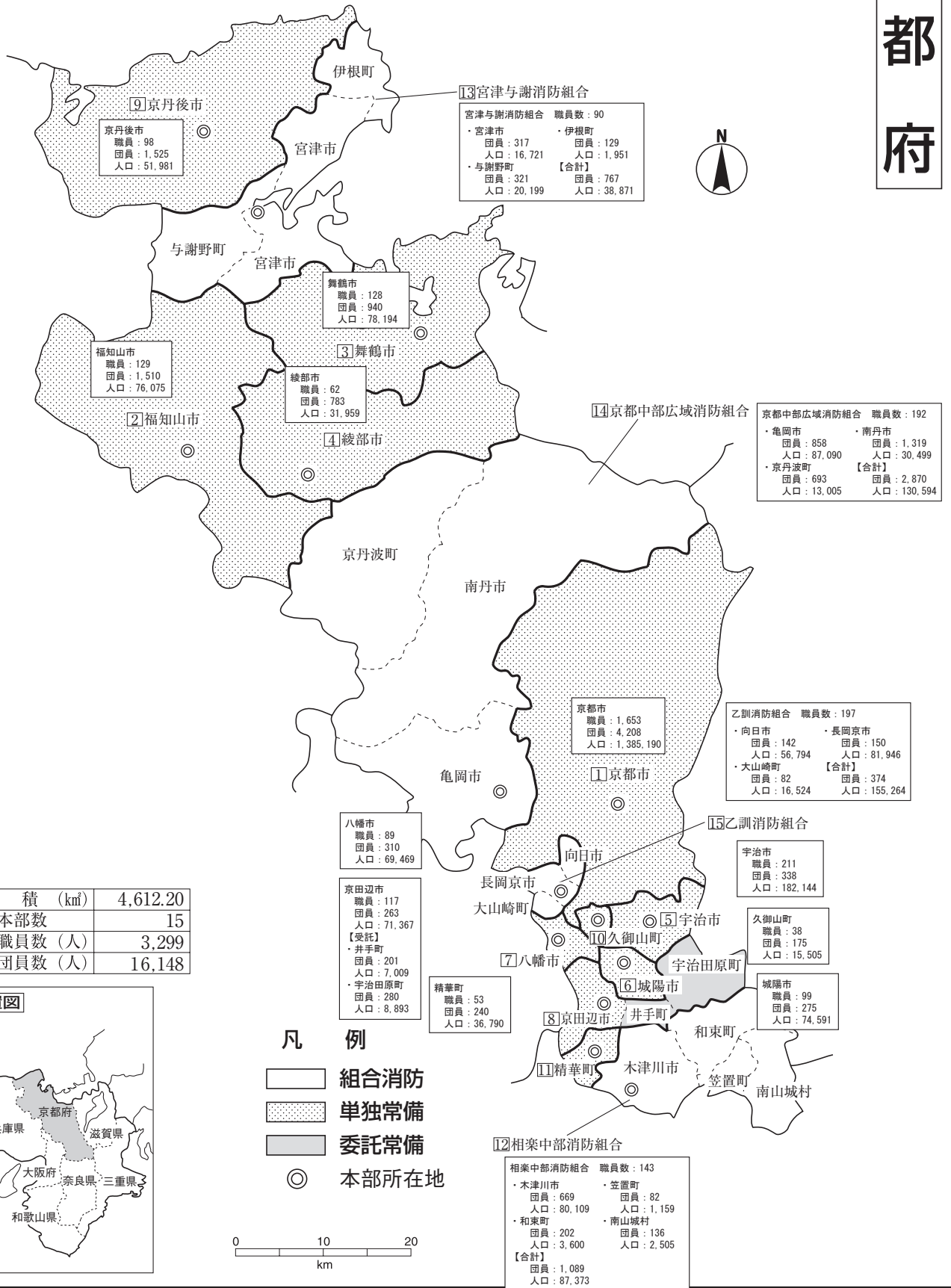

大阪府



面積 (km ²)	1,905.34
消防本部数	26
消防職員数 (人)	10,294
消防団員数 (人)	10,001

- 凡 例**
- 組合消防
 - 単独常備
 - 委託常備

◎ 本部所在地

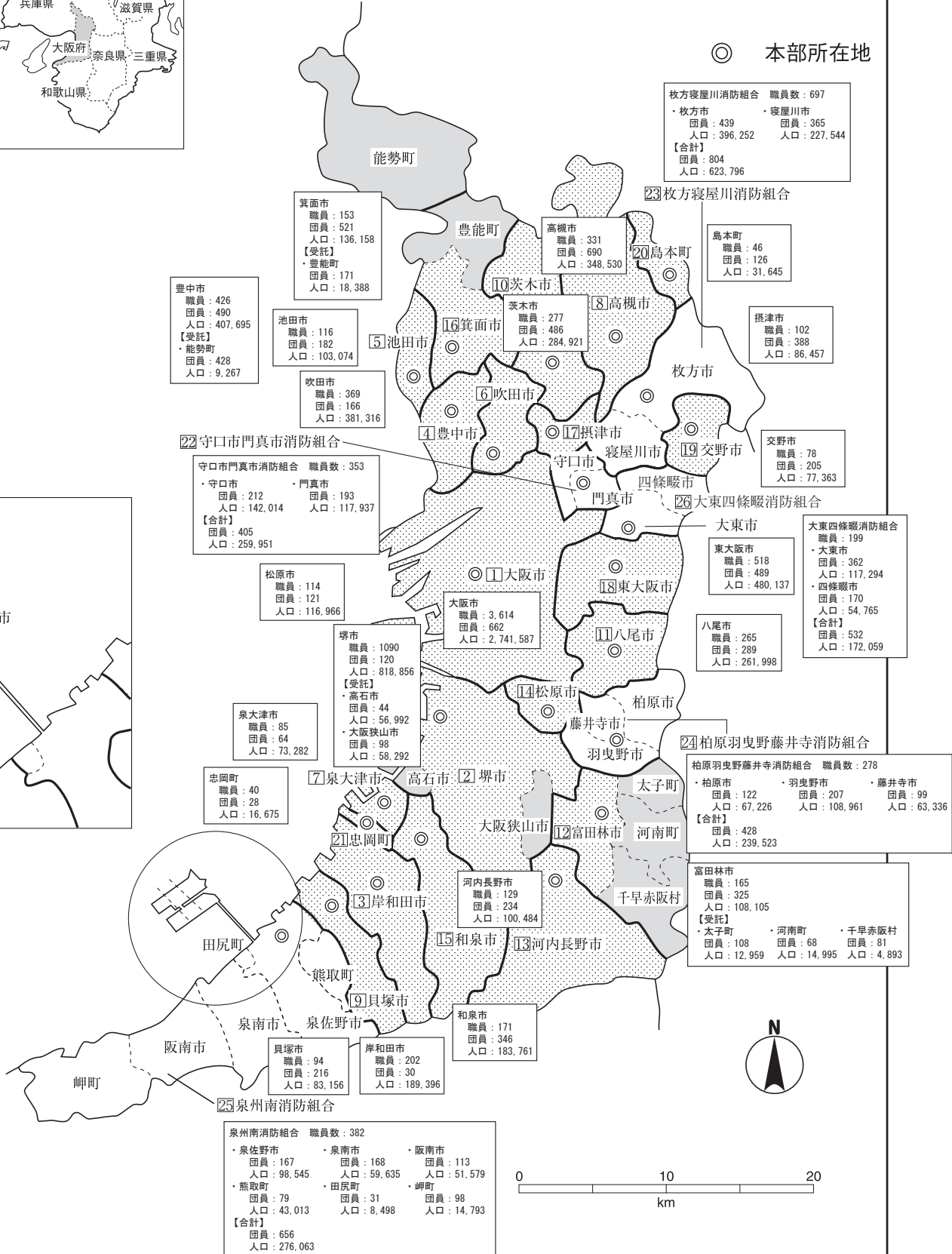
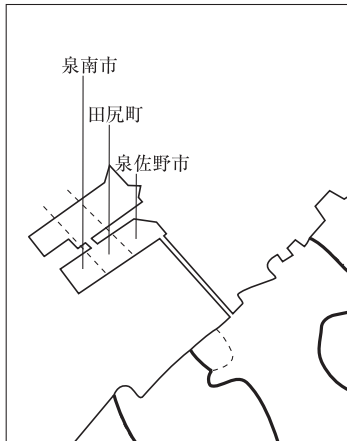

兵庫県

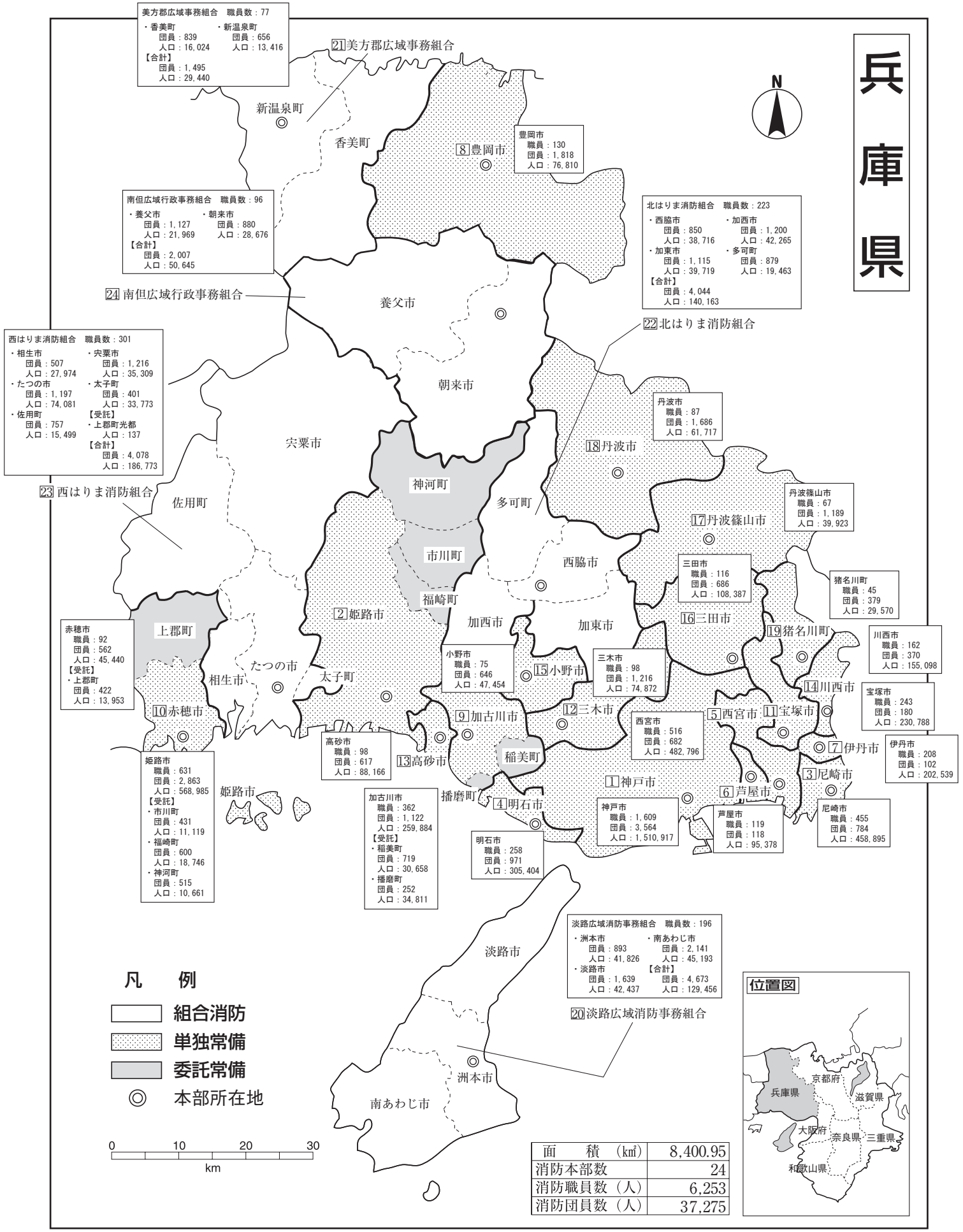

美方郡広域事務組合 職員数：77
 ・香美町 団員：839 人口：16,024
 ・新温泉町 団員：656 人口：13,416
 【合計】
 団員：1,495 人口：29,440

南但広域行政事務組合 職員数：96
 ・養父市 団員：1,127 人口：21,969
 ・朝来市 団員：880 人口：28,676
 【合計】
 団員：2,007 人口：50,645

北はりま消防組合 職員数：223
 ・西脇市 団員：850 人口：38,716
 ・加西市 団員：1,200 人口：42,265
 ・加東市 団員：1,115 人口：39,719
 ・多可町 団員：879 人口：19,463
 【合計】
 団員：4,044 人口：140,163

西はりま消防組合 職員数：301
 ・相生市 団員：507 人口：27,974
 ・たつの市 団員：1,197 人口：74,081
 ・佐用町 団員：757 人口：15,499
 ・宍粟市 団員：1,216 人口：35,309
 ・太子町 団員：401 人口：33,773
 【受託】
 ・上郡町光都 人口：137
 【合計】
 団員：4,078 人口：186,773

赤穂市 職員：92 団員：562 人口：45,440
 【受託】
 ・上郡町 団員：422 人口：13,953

姫路市 職員：631 団員：2,863 人口：568,985
 【受託】
 ・市川町 団員：431 人口：11,119
 ・福崎町 団員：600 人口：18,746
 ・神河町 団員：515 人口：10,661

加古川市 職員：362 団員：1,122 人口：259,884
 【受託】
 ・稲美町 団員：719 人口：30,658
 ・播磨町 団員：252 人口：34,811

明石市 職員：258 団員：971 人口：305,404

淡路広域消防事務組合 職員数：196
 ・洲本市 団員：893 人口：41,826
 ・南あわじ市 団員：2,141 人口：45,193
 ・淡路市 団員：1,639 人口：42,437
 【合計】
 団員：4,673 人口：129,456

- 凡 例**
- 組合消防
 - 単独常備
 - 委託常備
 - ◎ 本部所在地

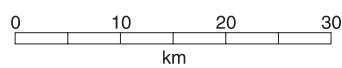

面積 (km ²)	8,400.95
消防本部数	24
消防職員数 (人)	6,253
消防団員数 (人)	37,275



奈良県

生駒市
職員：137
団員：192
人口：117,946

奈良市
職員：439
団員：955
人口：351,418



③ 奈良県広域消防組合

奈良県広域消防組合

職員数：1,269

・大和高田市 団員：164 人口：62,845	・大和郡山市 団員：285 人口：83,891
・天理市 団員：306 人口：62,081	・橿原市 団員：211 人口：119,985
・桜井市 団員：539 人口：55,508	・五條市 団員：499 人口：28,039
・御所市 団員：195 人口：24,070	・香芝市 団員：132 人口：78,782
・葛城市 団員：124 人口：37,805	・宇陀市 団員：796 人口：27,941
・山添村 団員：141 人口：3,228	・平群町 団員：65 人口：18,434
・三郷町 団員：80 人口：22,540	・斑鳩町 団員：76 人口：28,160
・安堵町 団員：61 人口：7,100	・川西町 団員：37 人口：8,217
・三宅町 団員：55 人口：6,601	・田原本町 団員：92 人口：31,695
・曾爾村 団員：96 人口：1,321	・御杖村 団員：62 人口：1,458
・高取町 団員：54 人口：6,306	・明日香村 団員：85 人口：5,288
・上牧町 団員：107 人口：21,612	・玉寺町 団員：128 人口：24,026
・広陵町 団員：109 人口：35,284	・河合町 団員：121 人口：17,065
・吉野町 団員：330 人口：6,251	・大淀町 団員：260 人口：16,438
・下市町 団員：193 人口：4,746	・黒滝村 団員：106 人口：627
・天川村 団員：103 人口：1,265	・野迫川村 団員：65 人口：336
・十津川村 団員：279 人口：2,960	・下北山村 団員：99 人口：815
・上北山村 団員：73 人口：454	・川上村 団員：140 人口：1,262
・東吉野村 団員：101 人口：1,585	【合計】 団員：6,369 人口：856,021

凡 例

-  組合消防
-  単独常備
-  本部所在地

位置図



面積 (km ²)	3,690.94
消防本部数	3
消防職員数 (人)	1,845
消防団員数 (人)	7,516

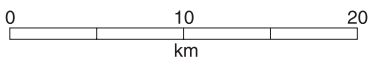

和歌山県

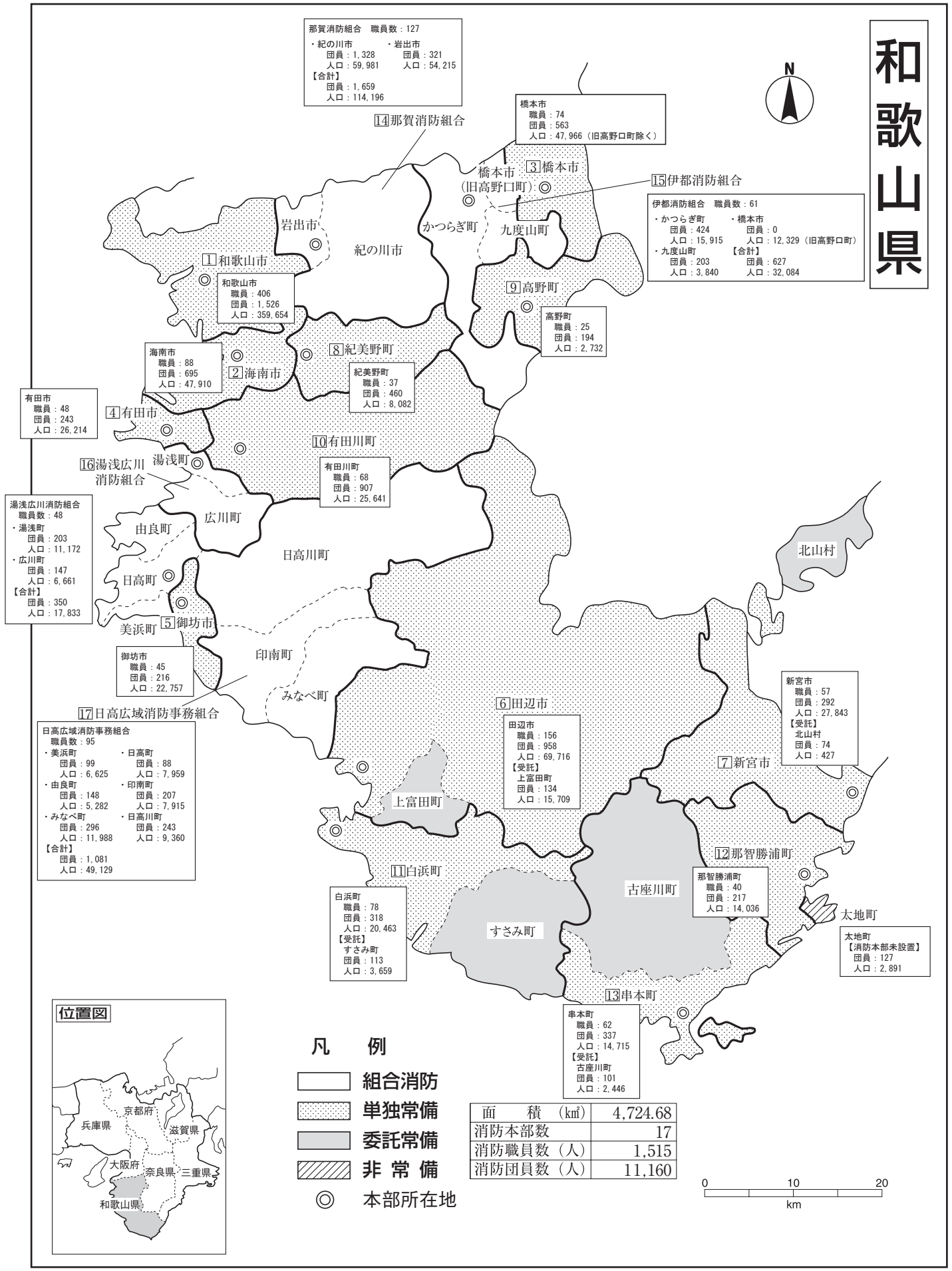

那賀消防組合 職員数：127
 ・紀の川市 岩出市
 団員：1,328 団員：321
 人口：59,981 人口：54,215
 【合計】
 団員：1,659
 人口：114,196

橋本市
 職員：74
 団員：563
 人口：47,966 (旧高野口町除く)

伊都消防組合 職員数：61
 ・かつらぎ町 橋本市
 団員：424 団員：0
 人口：15,915 人口：12,329 (旧高野口町)
 ・九度山町
 団員：203 団員：627
 人口：3,840 人口：32,084

和歌山市
 和歌山市
 職員：406
 団員：1,526
 人口：359,654

海南市
 職員：88
 団員：695
 人口：47,910

紀美野町
 紀美野町
 職員：37
 団員：460
 人口：8,082

高野町
 職員：25
 団員：194
 人口：2,732

有田市
 職員：48
 団員：243
 人口：26,214

有田市
 有田市
 職員：48
 団員：243
 人口：26,214

有田川町
 有田川町
 職員：68
 団員：907
 人口：25,641

湯浅広川消防組合 職員数：48
 ・湯浅町
 団員：203
 人口：11,172
 ・広川町
 団員：147
 人口：6,661
 【合計】
 団員：350
 人口：17,833

湯浅町
 団員：203
 人口：11,172

広川町
 団員：147
 人口：6,661

由良町
 団員：148
 人口：5,282

日高町
 団員：207
 人口：7,915

日高町
 団員：207
 人口：7,915

印南町
 団員：296
 人口：11,988

美浜町
 団員：296
 人口：11,988

御坊市
 職員：45
 団員：216
 人口：22,757

御坊市
 職員：45
 団員：216
 人口：22,757

日高広域消防事務組合 職員数：95
 ・美浜町 日高町
 団員：99 団員：88
 人口：6,625 人口：7,959
 ・由良町 印南町
 団員：148 団員：207
 人口：5,282 人口：7,915
 ・みなべ町 日高川町
 団員：296 団員：243
 人口：11,988 人口：9,360
 【合計】
 団員：1,081
 人口：49,129

田辺市
 田辺市
 職員：156
 団員：958
 人口：69,716
 【受託】
 上富田町
 団員：134
 人口：15,709

新宮市
 新宮市
 職員：57
 団員：292
 人口：27,843
 【受託】
 北山村
 団員：74
 人口：427

北山村
 団員：74
 人口：427

上富田町
 団員：134
 人口：15,709

白浜町
 職員：78
 団員：318
 人口：20,463
 【受託】
 すさみ町
 団員：113
 人口：3,659

串本町
 職員：62
 団員：337
 人口：14,715
 【受託】
 古座川町
 団員：101
 人口：2,446

那智勝浦町
 職員：40
 団員：217
 人口：14,036

太地町
 【消防本部未設置】
 団員：127
 人口：2,891



- 凡 例**
- 組合消防
 - 単独常備
 - 委託常備
 - 非常備
 - ◎ 本部所在地

面積 (km ²)	4,724.68
消防本部数	17
消防職員数 (人)	1,515
消防団員数 (人)	11,160

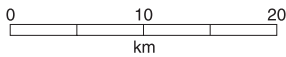

鳥取県

鳥取県西部広域行政管理組合
職員数：296

- ・伯耆町 回員：136 人口：10,420
- ・米子市 回員：513 人口：146,139
- ・境港市 回員：90 人口：32,985
- ・日野町 回員：29 人口：3,599
- ・大山町 回員：150 人口：15,320
- ・南郷町 回員：121 人口：10,348
- ・南郷町 回員：48 人口：1,248

【合計】
回員：228,431 人口：228,431

②鳥取県西部広域行政管理組合

鳥取中部ふるさと広域連合
職員数：150

- ・湯梨浜町 回員：154 人口：16,515
- ・倉吉市 回員：44,969 人口：16,515
- ・三朝町 回員：295 人口：6,057
- ・北栄町 回員：92 人口：14,508

【合計】
回員：98,484 人口：98,484

③鳥取中部ふるさと広域連合

鳥取県東部広域行政管理組合
職員数：327

- ・鳥取市 回員：1,233 人口：183,269
- ・岩美町 回員：235 人口：11,000
- ・若桜町 回員：59 人口：2,841
- ・智頭町 回員：346 人口：6,420
- ・八頭町 回員：116 人口：16,113

【合計】
回員：1,989 人口：219,643

④鳥取県東部広域行政管理組合

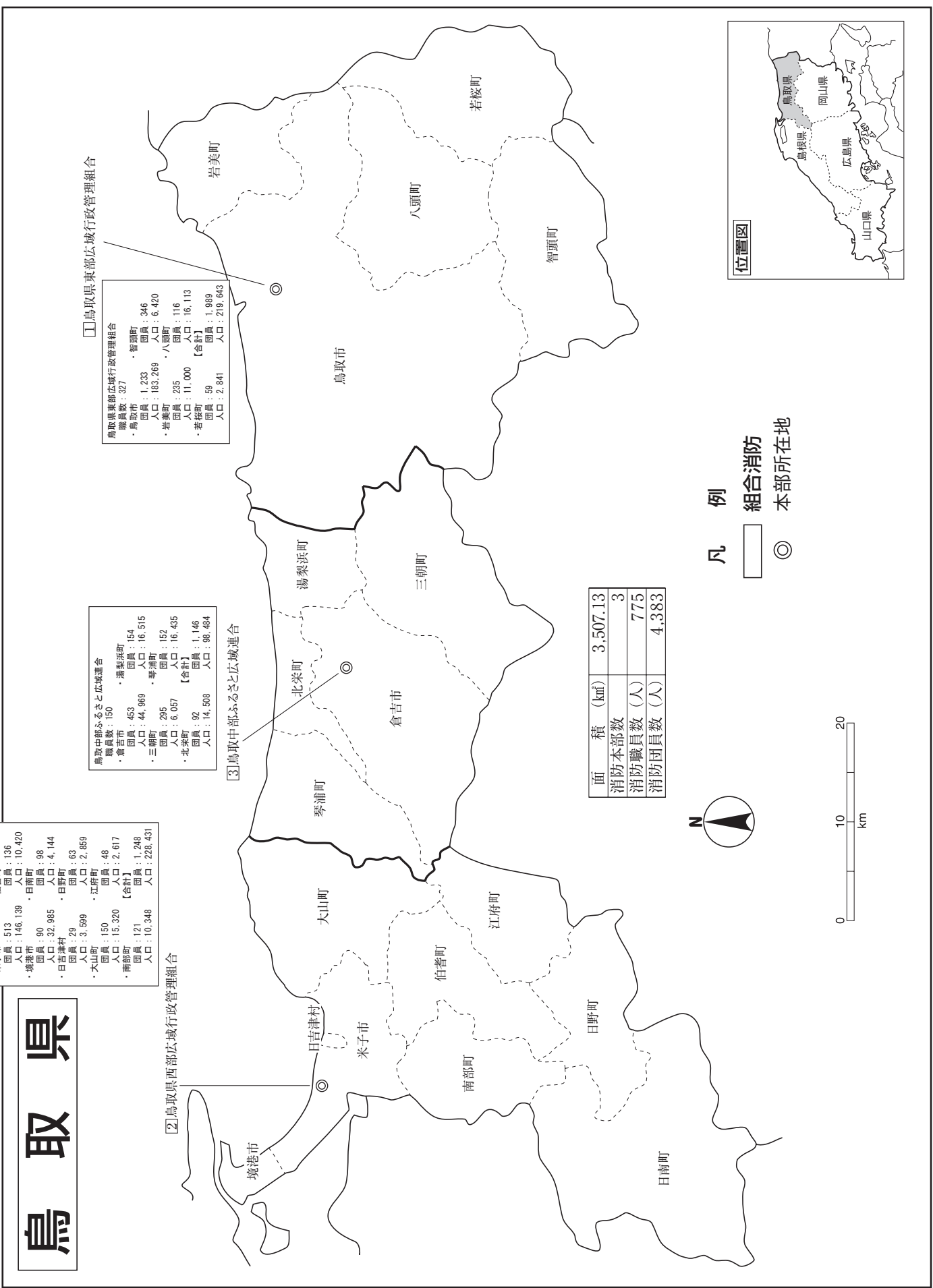

面積 (km ²)	3,507.13
消防本部数	3
消防職員数 (人)	775
消防団員数 (人)	4,383



凡例
 組合消防
 本部所在地

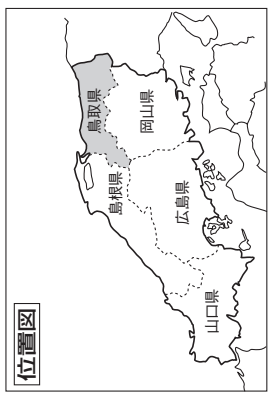
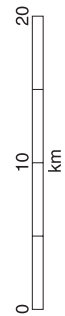

島根県

面積 (km ²)	6,707.89
消防本部数	9
消防職員数 (人)	1,215
消防団員数 (人)	10,767

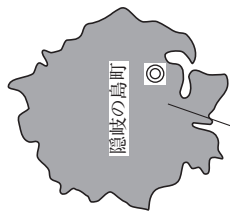

⑨ 隠岐広域連合

職員数	71
団員	109
人口	2,238
【合計】	760
人口	19,010

- ・知夫村 職員: 65, 人口: 615
- ・海士町 職員: 771, 人口: 13,551
- ・西ノ島町 職員: 128, 人口: 2,606

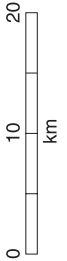
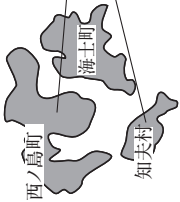

位置図

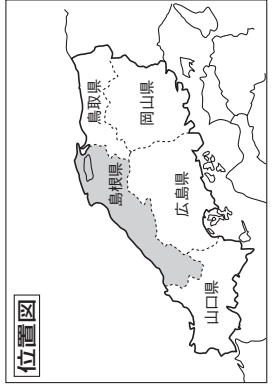

凡例

- 組合消防
- 単独常備
- 広域連合
- 本部所在地

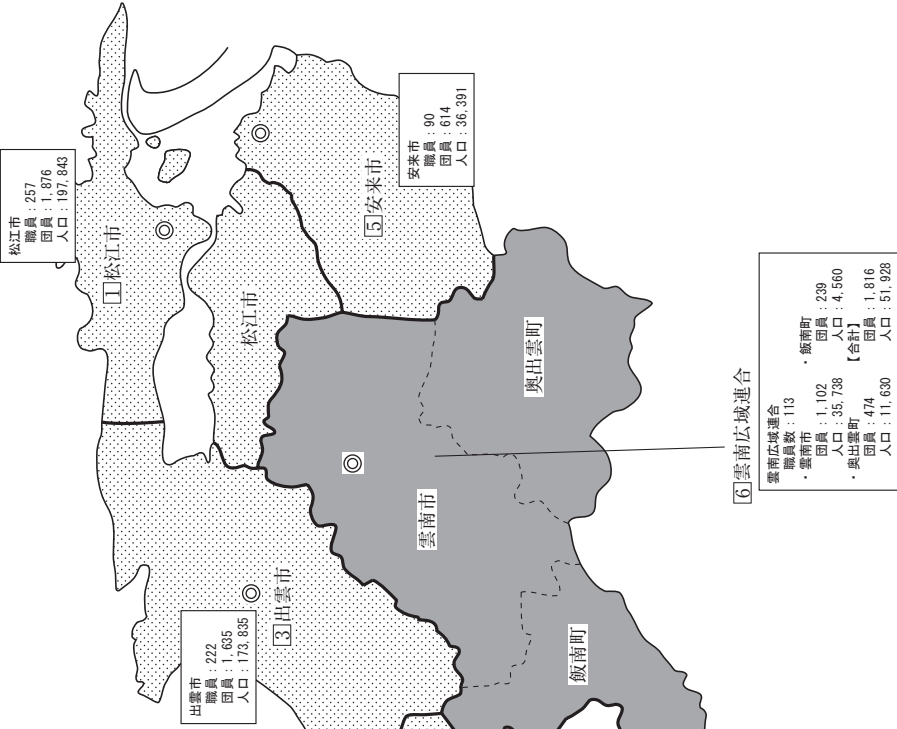

松江市
職員: 257
団員: 1,876
人口: 197,843

松江市

松江市

安来市

安来市
職員: 90
団員: 614
人口: 36,391

出雲市
職員: 222
団員: 1,635
人口: 173,835

出雲市

雲南市

雲南市

奥出雲町

⑥ 雲南広域連合

職員数	113
団員	1,102
人口	35,738
【合計】	474
人口	11,630

- ・雲南町 職員: 239, 人口: 4,560
- ・奥出雲町 職員: 474, 人口: 11,630

大田市

大田市
職員: 84
団員: 784
人口: 33,800

美郷町

川本町

邑南町

江津市

浜田市

浜田市
職員: 128
団員: 771
人口: 50,681

益田市

⑧ 江津邑智消防組合

職員数	126
団員	537
人口	22,134
【合計】	153
人口	3,078

- ・美郷町 職員: 252, 人口: 4,222
- ・邑智町 職員: 473, 人口: 9,961
- ・川本町 職員: 153, 人口: 3,078

⑦ 益田地区広域市町村圏事務組合

職員数	124
団員	590
人口	44,355
【合計】	221
人口	5,814

- ・益田市 職員: 287, 人口: 6,784
- ・津和野町 職員: 1,111, 人口: 56,953
- ・古賀町 職員: 221, 人口: 5,814

津和野町

吉賀町

岡山県

津山圏域消防組合

津山圏域消防組合	職員数: 221
・津山市	職員: 2,030
・久米南町	職員: 238
・美咲町	職員: 4,498
・鏡野町	職員: 738
・勝央町	職員: 13,222
・勝央町	職員: 4,354
・美咲町	職員: 144,509
・奈義町	職員: 330
・西栗倉村	職員: 5,765

美作市	職員数: 68
職員: 1,819	
人口: 26,035	
【委託】	
・西栗倉村	職員: 119
人口: 1,368	

東備消防組合	職員数: 99
・備前市	職員: 913
・和気町	職員: 577
【合計】	
職員: 32,068	
人口: 13,423	
職員: 1,490	
人口: 45,491	

東備消防組合

面積 (km ²)	7,114.77
消防本部数	14
消防職員数 (人)	2,540
消防団員数 (人)	25,059

凡例

- ◻ 組合消防
- ◻ 単独常備
- ◻ 委託常備
- ◎ 本部所在地

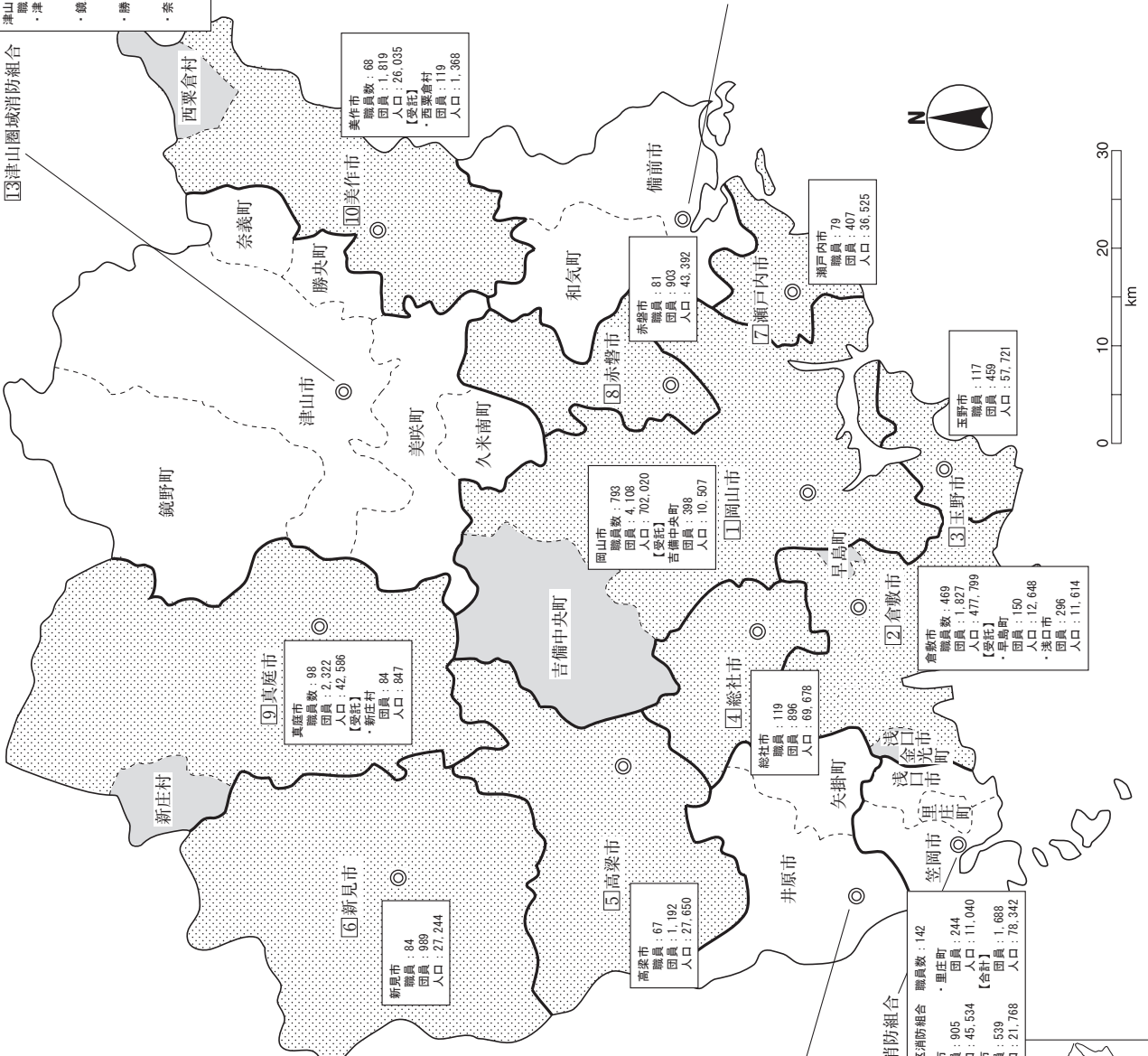

井原地区消防組合

井原地区消防組合	職員数: 103
・井原市	職員: 1,110
・矢掛町	職員: 448
【合計】	
職員: 38,064	
人口: 13,438	
職員: 1,558	
人口: 51,502	

新見市	職員数: 84
職員: 989	
人口: 27,244	

高梁市	職員数: 67
職員: 1,192	
人口: 27,650	

井原地区消防組合	職員数: 103
・井原市	職員: 1,110
・矢掛町	職員: 448
【合計】	
職員: 38,064	
人口: 13,438	
職員: 1,558	
人口: 51,502	

笠岡地区消防組合

笠岡地区消防組合	職員数: 142
・笠岡市	職員: 905
・里任町	職員: 244
・浅口市	職員: 45,534
・浅口市	職員: 539
【合計】	
職員: 1,688	
人口: 21,768	
職員: 78,342	
人口: 111,614	

位置図

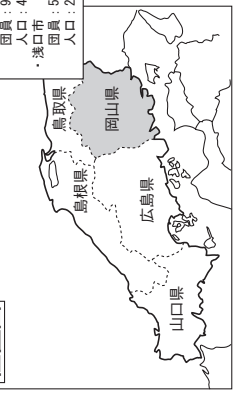

面積 (km ²)	8,478.94
消防本部数	13
消防職員数 (人)	3,670
消防団員数 (人)	20,068

広島県

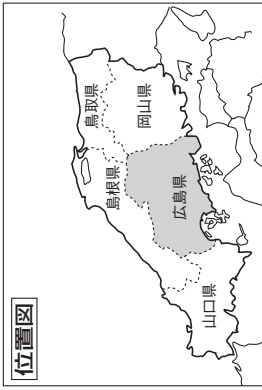

- 凡例**
- 組合消防
 - 単独常備
 - 委託常備
 - 本部所在地

12 備北地区消防組合

職員数：215
 ・三次市 職員：1,407 団員：49,557
 ・庄原市 職員：1,491 団員：32,629
 【合計】 団員：82,186
 人口：82,186

13 福山地区消防組合

職員数：573
 ・福山市 職員：2,565 団員：460,884
 ・府中市 職員：676 団員：36,563
 ・神石高原町 職員：3,841 団員：600
 【合計】 団員：8,249
 人口：1,505,496

14 備北地区消防組合

職員数：215
 ・三次市 職員：1,407 団員：49,557
 ・庄原市 職員：1,491 団員：32,629
 【合計】 団員：82,186
 人口：82,186

15 備北地区消防組合

職員数：215
 ・三次市 職員：1,407 団員：49,557
 ・庄原市 職員：1,491 団員：32,629
 【合計】 団員：82,186
 人口：82,186

16 備北地区消防組合

職員数：215
 ・三次市 職員：1,407 団員：49,557
 ・庄原市 職員：1,491 団員：32,629
 【合計】 団員：82,186
 人口：82,186

17 備北地区消防組合

職員数：215
 ・三次市 職員：1,407 団員：49,557
 ・庄原市 職員：1,491 団員：32,629
 【合計】 団員：82,186
 人口：82,186

18 備北地区消防組合

職員数：215
 ・三次市 職員：1,407 団員：49,557
 ・庄原市 職員：1,491 団員：32,629
 【合計】 団員：82,186
 人口：82,186

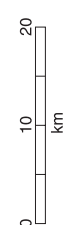
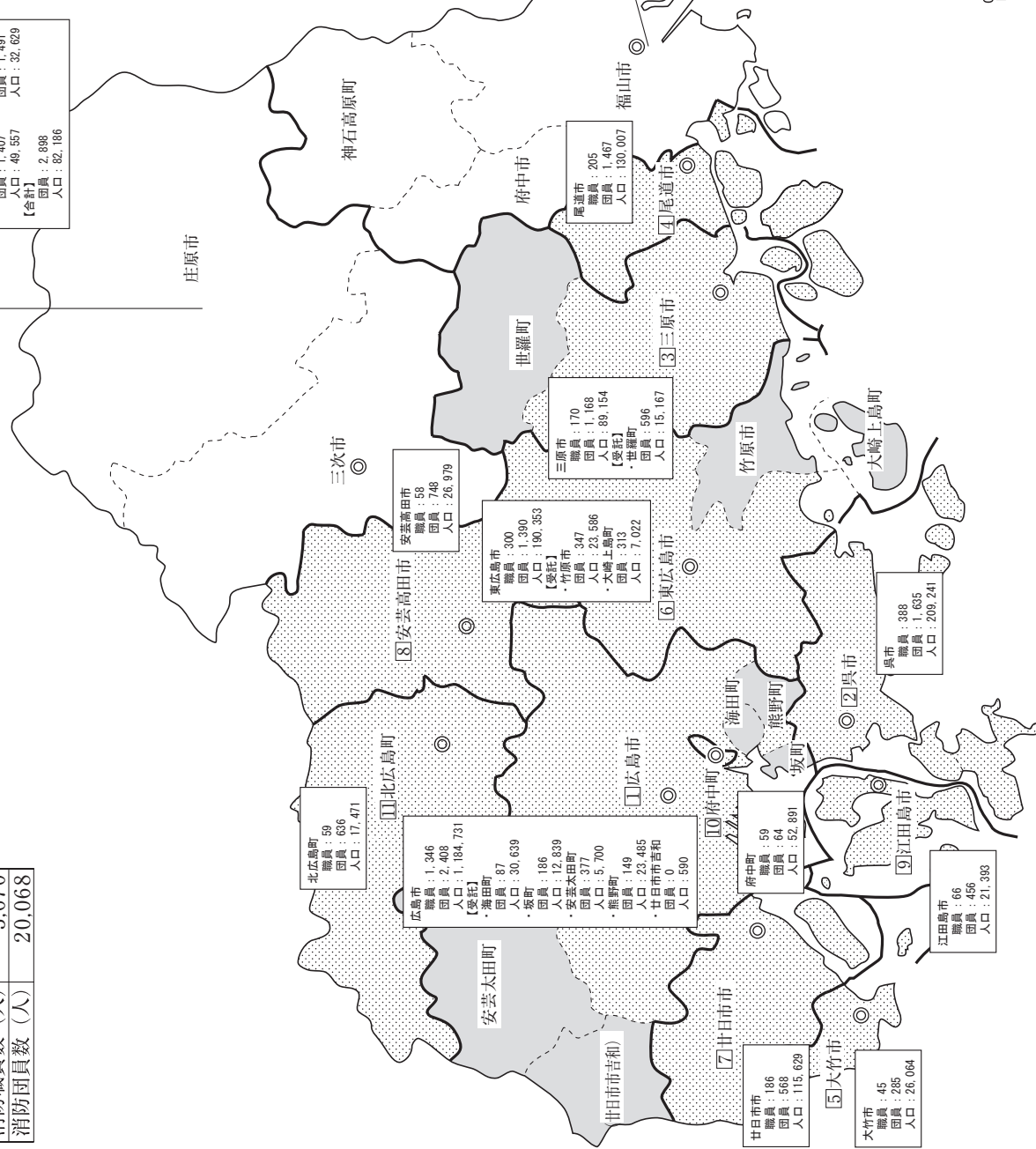

山口県

面積 (km ²)	6,112.50
消防本部数	12
消防職員数 (人)	2,038
消防団員数 (人)	11,754

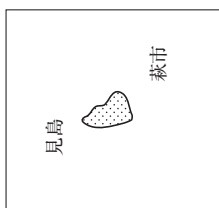

位置図

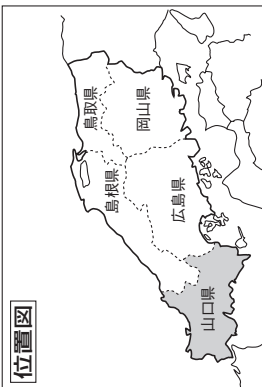

- 凡例
- 組合消防
 - 単独常備
 - 委託常備
 - 本部所在地

岩国地区消防組合

職員数：235

- 岩国市
- 和木町

【合計】

職員：1,343
団員：60

人口：128,609
人口：5,974

職員：1,403
団員：134,583

岩国地区消防組合

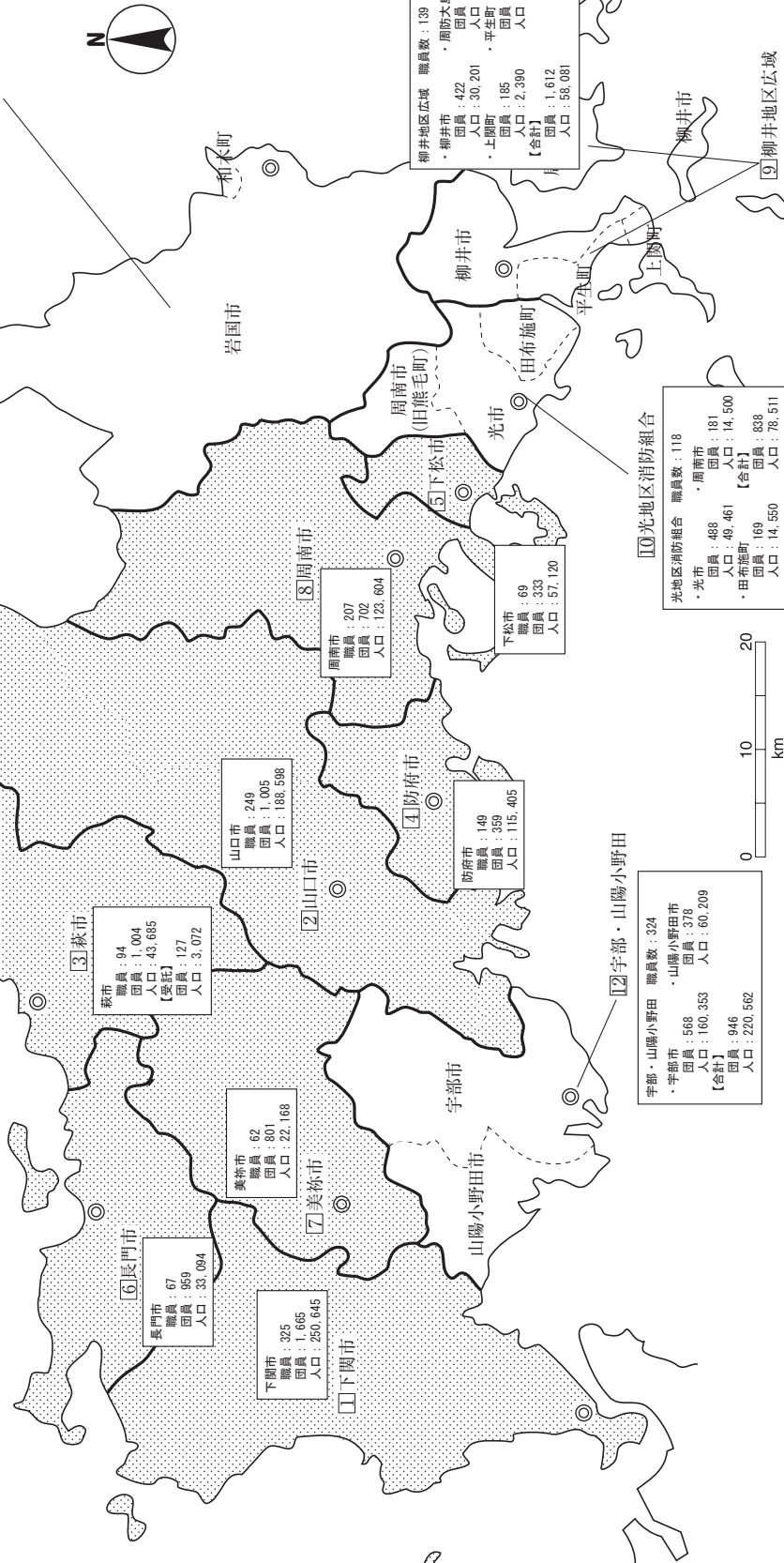

面積 (km ²)	4,146.99
消防本部数	13
消防職員数 (人)	1,092
消防団員数 (人)	10,151

みよし広域連合 職員数：84
 ・三好市 職員：1,194 団員：561
 人口：23,530 人口：13,628
 【合計】 団員：1,545 人口：37,158

美馬西部消防組合 職員数：92
 ・美馬市 職員：105 団員：261
 人口：6,918 人口：7,893
 【合計】 団員：366 人口：14,881

徳島中央広域連合 職員数：120
 ・吉野川市 職員：640 団員：542
 人口：38,872 人口：35,315
 【合計】 団員：1,182 人口：74,187

板野西部消防組合 職員数：41
 ・板野町 職員：100 団員：112
 人口：13,039 人口：11,474
 【合計】 団員：212 人口：24,513

板野東部消防組合 職員数：92
 ・松茂町 職員：99 団員：96
 人口：14,723 人口：23,574
 【合計】 団員：292 人口：73,876

名西消防組合 職員数：54
 ・石井町 職員：338 団員：328
 人口：25,097 人口：4,846
 【合計】 団員：666 人口：29,943

海部消防組合 職員数：59
 ・牟岐町 職員：177 団員：295
 人口：3,693 人口：6,071
 【合計】 団員：452 人口：9,240
 人口：8,645

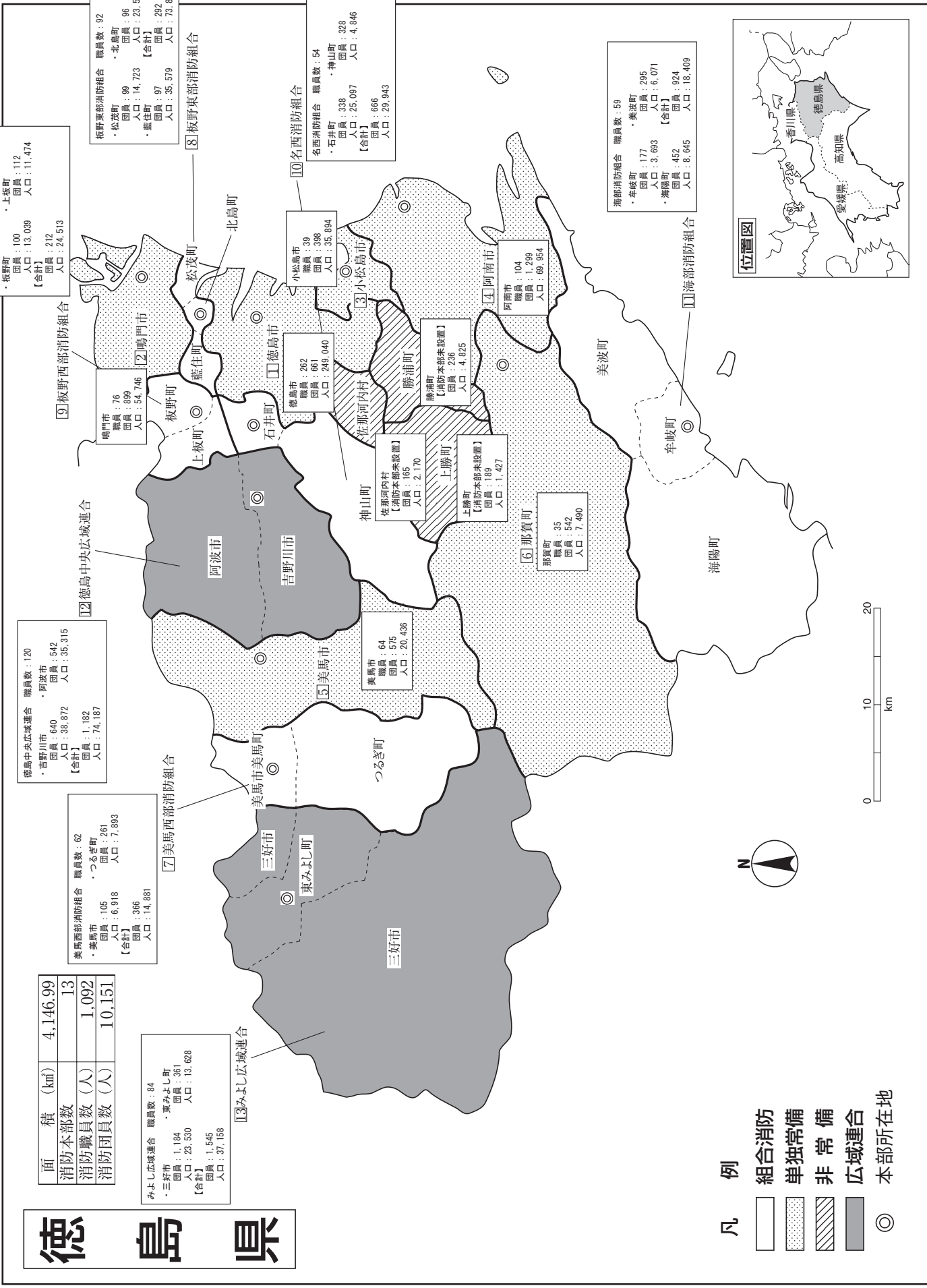

凡例
 □ 組合消防
 □ 単独常備
 □ 非常備
 □ 広域連合
 ○ 本部所在地

面積 (km ²)	1,876.87
消防本部数	9
消防職員数 (人)	1,214
消防団員数 (人)	7,266

香川県

⑨ 小豆地区
 小豆地区 職員数：71
 ・土庄町 団員：350 人口：13,000
 ・小豆島町 団員：306 人口：13,616
 【合計】 団員：656 人口：26,616

⑦ 大川広域
 大川広域 職員数：117
 ・さぬき市 団員：556 人口：45,822
 ・東かがわ市 団員：302 人口：28,498
 【合計】 団員：858 人口：74,320

⑥ 仲多度南部消防組合
 仲多度南部消防組合 職員数：65
 ・まんのう町 団員：359 人口：17,010
 ・琴平町 団員：99 人口：8,434
 【合計】 団員：458 人口：25,044

⑧ 三顧広域行政組合
 三顧広域行政組合 職員数：181
 ・観音寺市 団員：665 人口：1,054
 ・三豊市 団員：1,954 人口：62,258
 【合計】 団員：1,719 人口：119,996

⑪ 高松市
 高松市 職員数：504
 消防本部数：1,336
 団員：422,424
 【変託】
 ・三木町 人口：215 団員：189
 ・綾川町 人口：189 団員：189

⑫ 丸亀市
 丸亀市 職員数：120
 消防本部数：607
 団員：111,575

④ 善通寺市
 善通寺市 職員数：43
 消防本部数：371
 団員：30,365

⑤ 多度津町
 多度津町 職員数：34
 消防本部数：122
 団員：22,126

③ 坂出市
 坂出市 職員数：79
 消防本部数：519
 団員：50,715
 【変託】
 ・宇多津町 人口：97 団員：16,388

- 凡例
- 組合消防
 - 単独常備
 - 委託常備
 - 非常備
 - ◎ 本部所在地

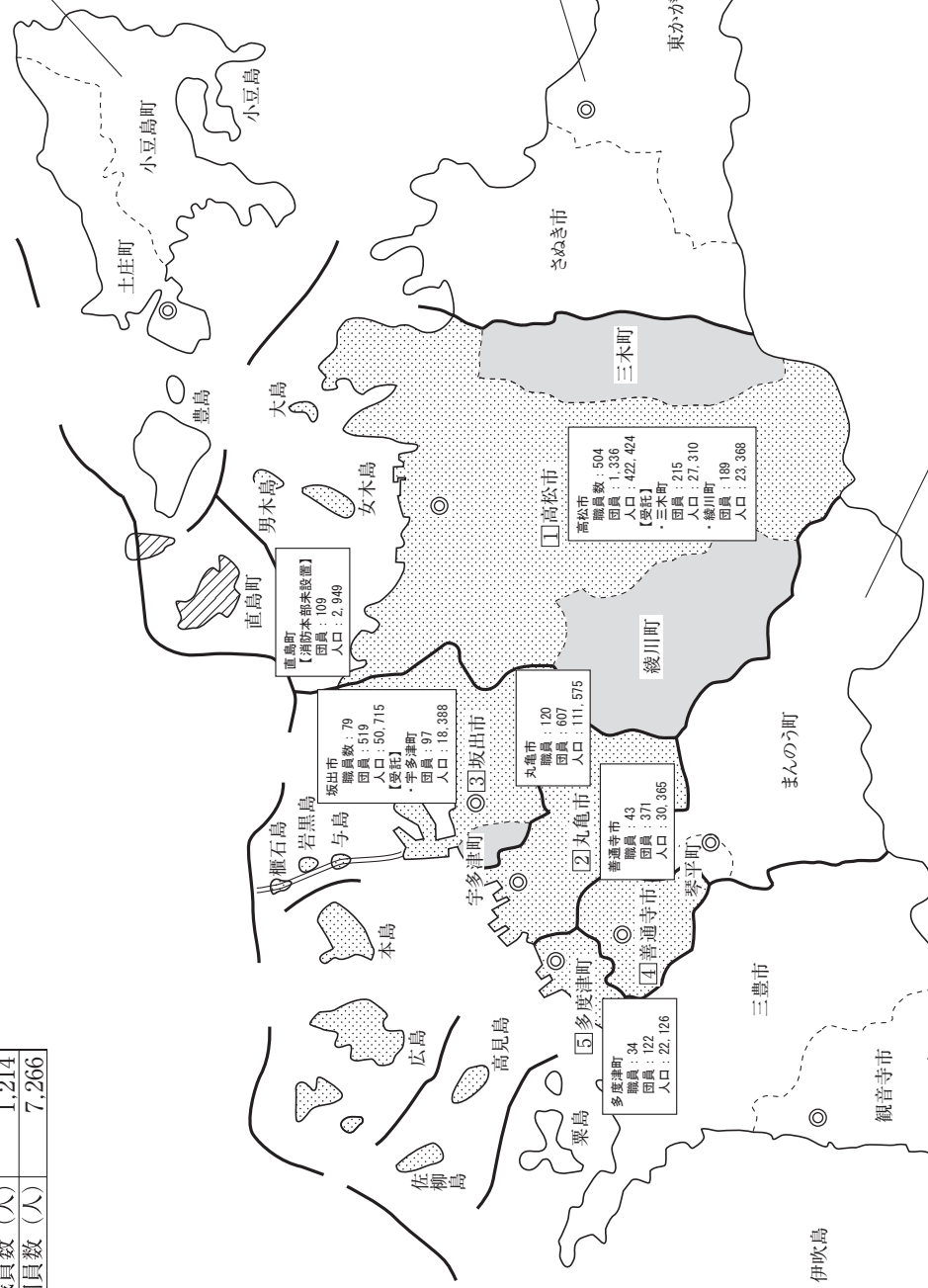
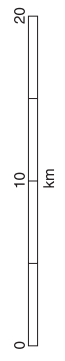
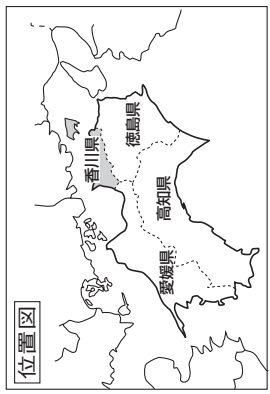

愛媛県

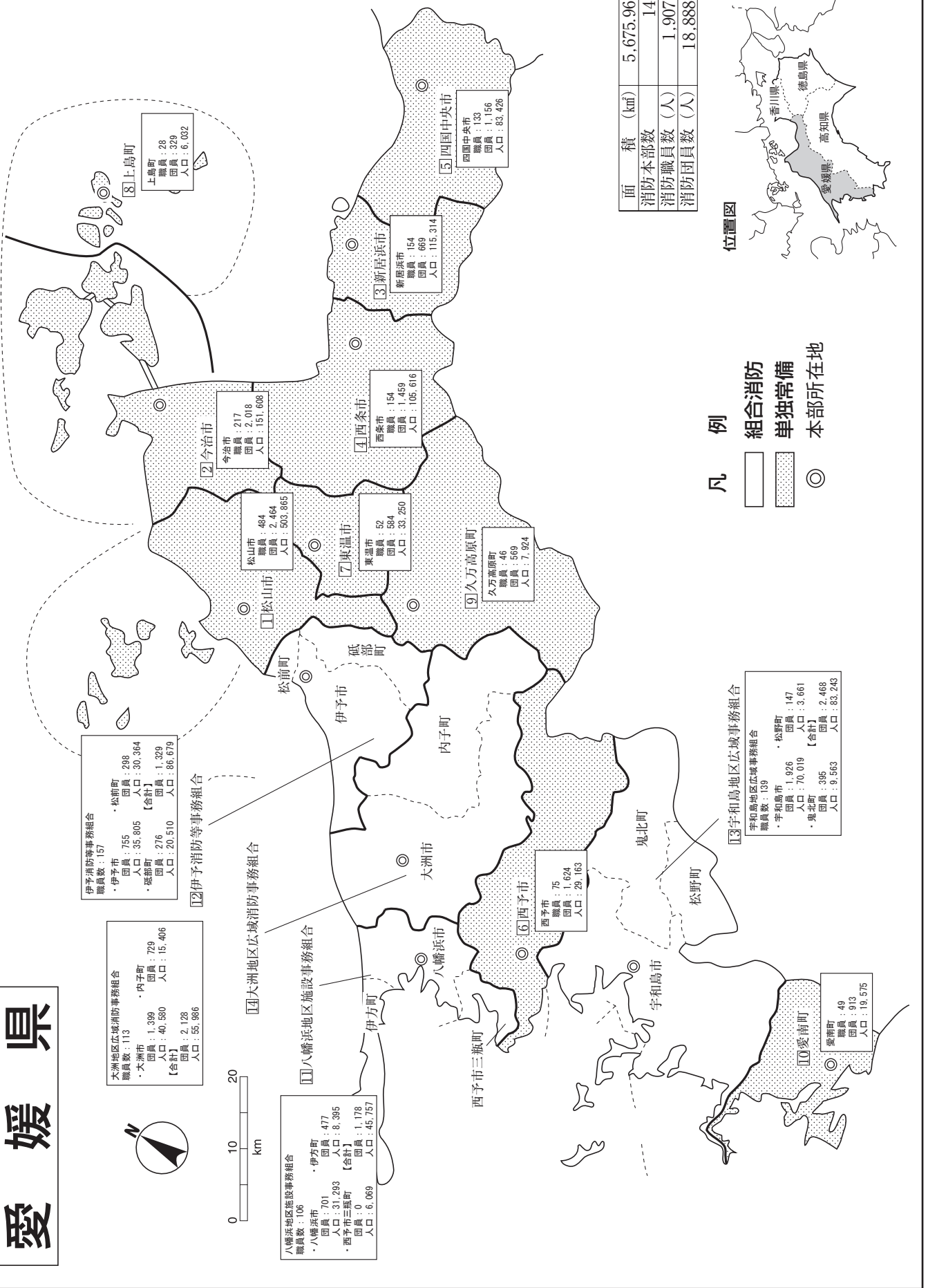

伊予消防等事務組合
職員数：157
・松前町 職員：298 団員：30,364
・伊予市 職員：755 団員：35,805
・砥部町 職員：276 団員：20,510
【合計】 職員：1,329 団員：86,679

大洲地区広域消防事務組合
職員数：113
・大洲市 職員：729 団員：40,580
・内子町 職員：128 団員：15,406
【合計】 職員：857 団員：55,986

八幡浜地区施設事務組合
職員数：106
・八幡浜市 職員：701 団員：31,293
・西予市三瓶町 職員：0 団員：0
・伊予町 職員：477 団員：8,395
【合計】 職員：1,178 団員：45,757

大洲地区広域消防事務組合

八幡浜地区施設事務組合

西予市
職員：75 団員：29,163
・西予市 職員：1,624 団員：45,757

伊予南町
職員：49 団員：913
・伊予南町 職員：49 団員：913
・宇和島市 職員：2,488 団員：9,563

宇和島地区広域事務組合
職員数：139
・宇和島市 職員：1,926 団員：70,019
・鬼北町 職員：385 団員：2,488
・松野町 職員：147 団員：3,661
【合計】 職員：2,488 団員：83,243

松山市
職員：484 団員：503,865
・松山市 職員：484 団員：503,865

東温市
職員：52 団員：33,250
・東温市 職員：52 団員：33,250

久万高原町
職員：46 団員：7,924
・久万高原町 職員：46 団員：7,924

今治市
職員：217 団員：2,018
・今治市 職員：217 団員：2,018

西条市
職員：154 団員：105,616
・西条市 職員：154 団員：105,616

新居浜市
職員：154 団員：669
・新居浜市 職員：154 団員：669

四国中央市
職員：133 団員：1,156
・四国中央市 職員：133 団員：1,156

上島町
職員：28 団員：6,032
・上島町 職員：28 団員：6,032

面積 (km ²)	5,675.96
消防本部数	14
消防職員数 (人)	1,907
消防団員数 (人)	18,888

- 凡例
- 組合消防
 - 単独常備
 - 本部所在地

位置図



面積 (km ²)	7,102.91
消防本部数	15
消防職員数 (人)	1,212
消防団員数 (人)	7,431

高知県

⑨高吾北広域町村事務組合

高吾北広域町村事務組合 職員数：49
 ・仁淀川町 職員：222 団員：160 人口：12,238
 ・越知町 職員：168 団員：550 人口：22,120
 【合計】 職員：390 団員：710 人口：34,358

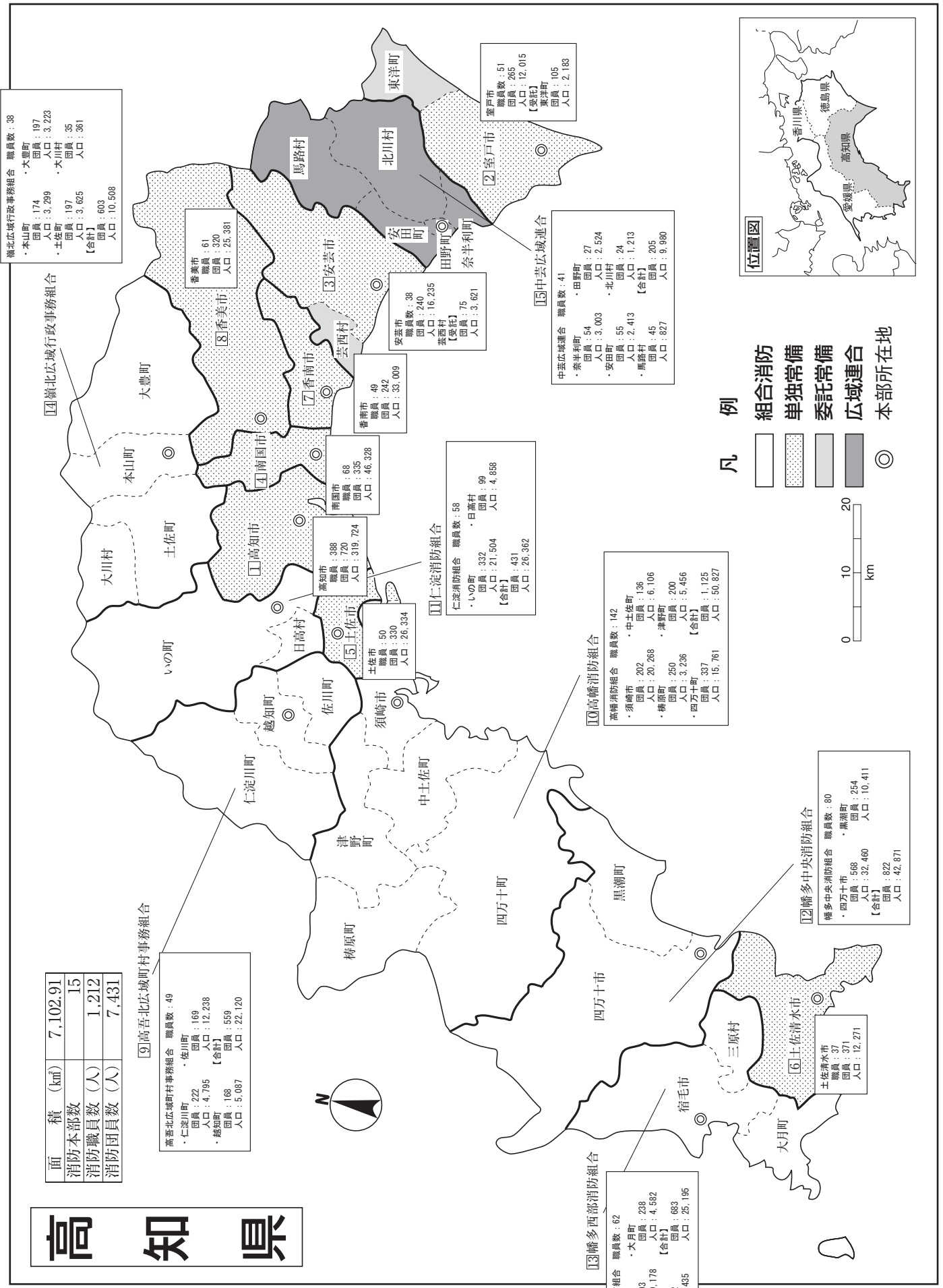

④嶺北広域行政事務組合

嶺北広域行政事務組合 職員数：38
 ・本山町 職員：174 団員：197 人口：3,223
 ・大豊町 職員：197 団員：35 人口：361
 【合計】 職員：368 団員：232 人口：3,584

凡例

- ◻ 組合消防
- ◻ 単独常備
- ◻ 委託常備
- ◻ 広域連合
- ◎ 本部所在地

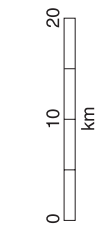

位置図



福岡県

- 凡例**
- 本部所在地
 - 組合消防
 - ▨ 単独常備

面積 (km ²)	4,986.51
消防本部数	24
消防職員数 (人)	5,102
消防団員数 (人)	23,655

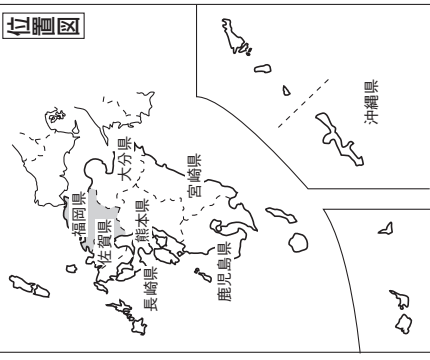
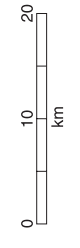
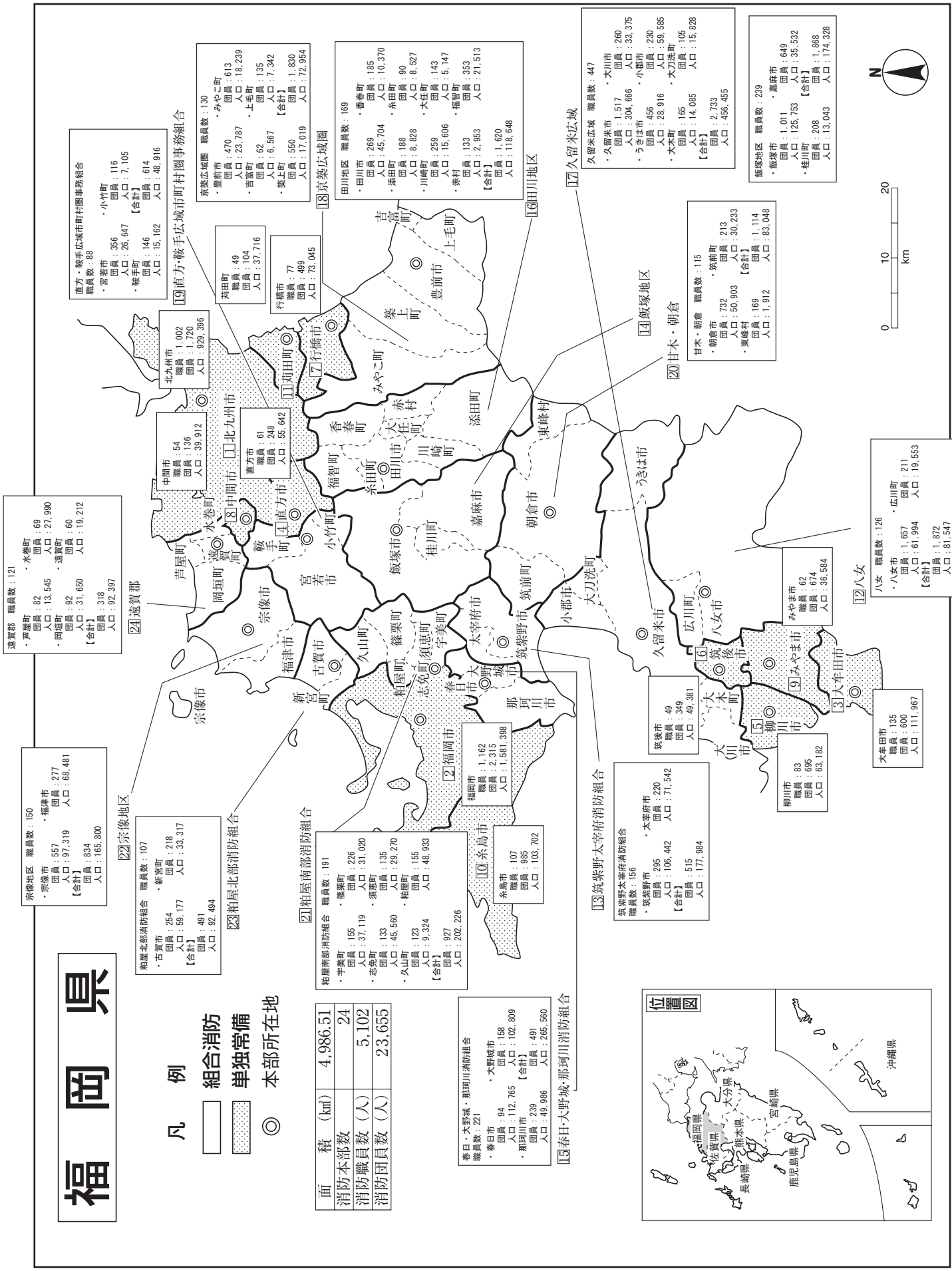

佐賀県

位置図

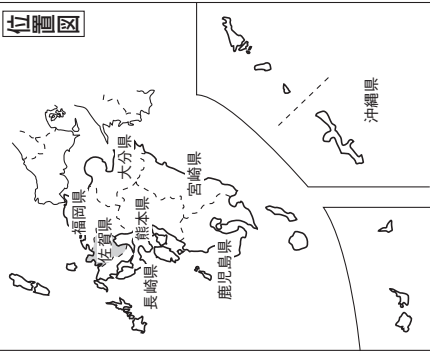

② 鳥栖・三養基地区消防事務組合

鳥栖・三養基地区消防事務組合	
職員数: 151	
・鳥栖市	職員: 305 人口: 74,537
・基山町	職員: 171 人口: 17,545
・上峰町	職員: 150 人口: 9,789
・みやき町	職員: 530 人口: 25,752
【合計】	職員: 1,156 人口: 127,623

④ 佐賀広域

佐賀広域	
職員数: 447	
・多久市	職員: 348 人口: 18,285
・佐賀市	職員: 3,229 人口: 229,427
・小城町	職員: 791 人口: 44,365
・小城市	職員: 942 人口: 30,624
・吉野ヶ里町	職員: 460 人口: 16,228
・吉野ヶ里町	職員: 5,770 人口: 338,929
【合計】	職員: 5,770 人口: 338,929

③ 杵藤地区広域市町村圏組合

杵藤地区広域市町村圏組合	
職員数: 211	
・鹿島市	職員: 649 人口: 27,914
・武雄市	職員: 1,314 人口: 47,705
・大町町	職員: 190 人口: 6,136
・嬉野市	職員: 987 人口: 25,090
・江北町	職員: 315 人口: 9,609
・白石町	職員: 1,017 人口: 21,741
・本島町	職員: 500 人口: 8,256
・太良町	職員: 4,972 人口: 146,451
【合計】	職員: 4,972 人口: 146,451

⑤ 伊万里・有田消防組合

伊万里・有田消防組合	
職員数: 129	
・伊万里市	職員: 445 人口: 52,721
・有田町	職員: 89 人口: 5,344
【合計】	職員: 1,344 人口: 71,772

唐津市	
職員数: 185	
・唐津市	職員: 3,565 人口: 116,972
・玄海町	職員: 343 人口: 5,130
【合計】	職員: 3,908 人口: 122,102

面積 (km ²)	2,440.67
消防本部数	5
消防職員数 (人)	1,123
消防団員数 (人)	17,150

凡例

- 組合消防
- 単独常備
- 委託常備
- 広域連合
- 本部所在地

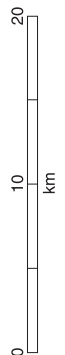

長崎県

位置図

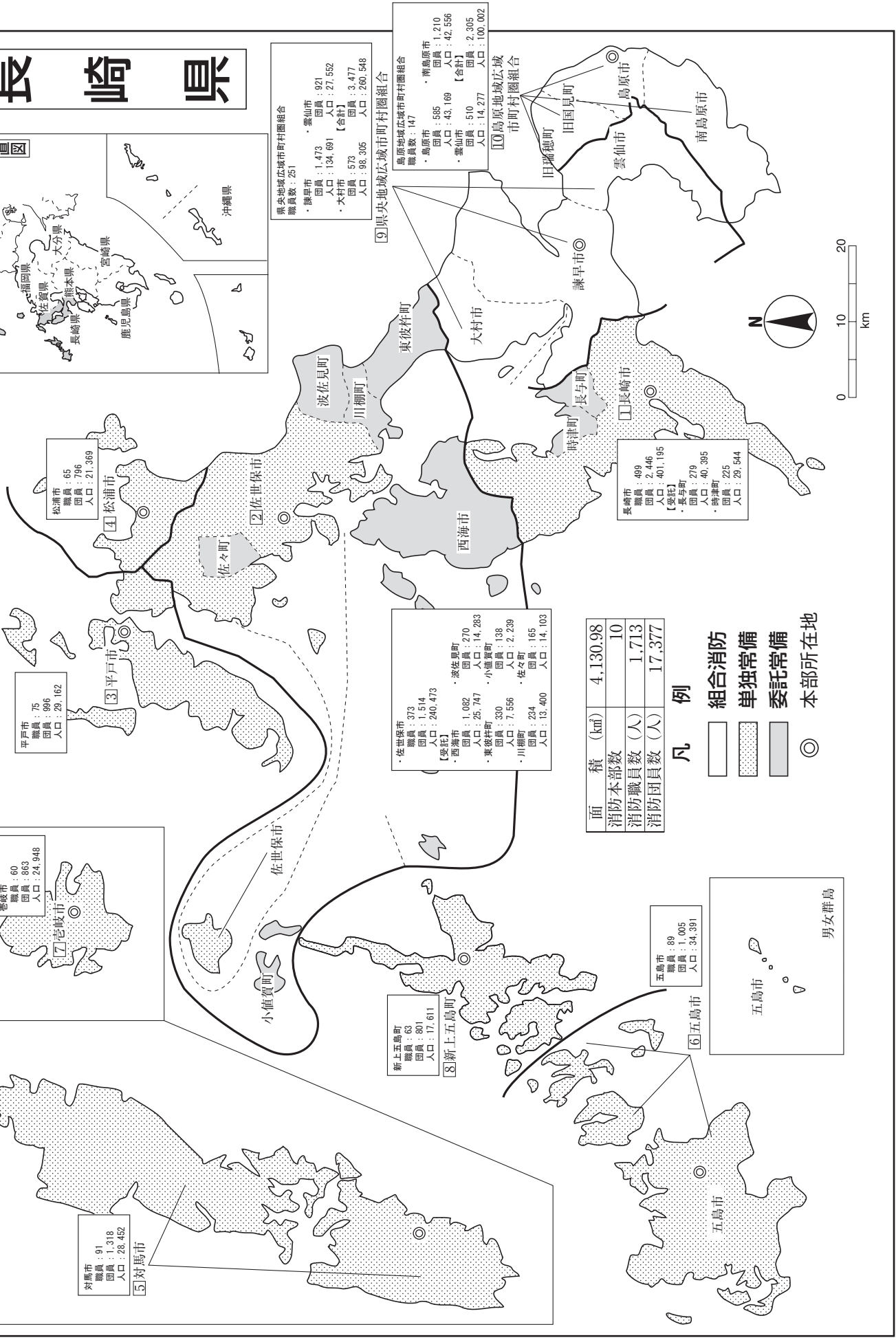
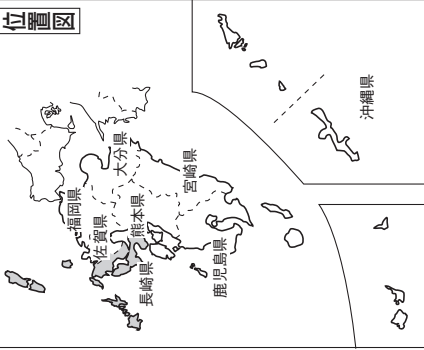

1 平戸市
職員: 75
団員: 996
人口: 29,162

2 佐世保市
職員: 65
団員: 796
人口: 21,369

3 対馬市
職員: 91
団員: 1,318
人口: 28,452

4 松浦市
職員: 60
団員: 863
人口: 24,948

5 新上五島町
職員: 63
団員: 801
人口: 17,611

6 五島市
職員: 89
団員: 1,005
人口: 34,391

7 佐世保市
職員: 373
団員: 1,514
人口: 240,473

8 西海市
職員: 1,082
団員: 25,747
人口: 14,283

9 長崎市
職員: 499
団員: 2,446
人口: 401,195

10 長崎市
職員: 279
団員: 40,395
人口: 225,544

11 雲仙市
職員: 585
団員: 1,210
人口: 42,556

12 雲仙市
職員: 510
団員: 2,305
人口: 100,002

13 佐世保市
職員: 921
団員: 1,473
人口: 134,691

14 大村市
職員: 573
団員: 3,477
人口: 260,548

15 東彼杵町
職員: 147
団員: 585
人口: 43,169

16 大村市
職員: 510
団員: 2,305
人口: 100,002

17 長崎市
職員: 279
団員: 40,395
人口: 225,544

18 長崎市
職員: 499
団員: 2,446
人口: 401,195

19 長崎市
職員: 279
団員: 40,395
人口: 225,544

面積 (km ²)	4,130.98
消防本部数	10
消防職員数 (人)	1,713
消防団員数 (人)	17,377

凡例
 組合消防
 単独常備
 委託常備
 ◎ 本部所在地

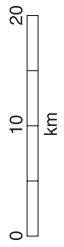

熊本県

面積 (km ²)	7,409.18
消防本部数	12
消防職員数 (人)	2,447
消防団員数 (人)	28,729

有明広域行政事務組合
職員数：225

荒尾市	玉名市
団員：426	団員：1,358
人口：50,415	人口：64,066
玉東町	南関町
団員：204	団員：380
人口：5,241	人口：9,001
長洲町	和水町
団員：413	団員：418
人口：15,506	人口：9,303
【合計】	
団員：3,199	
人口：153,532	

山鹿市
職員：82
団員：1,688
人口：49,395

山鹿市
職員数：827
団員：4,073
人口：731,476

【委託】

西原村	益城町
団員：239	団員：496
人口：6,926	人口：33,718

宇城広域連合 職員数：165

宇土市	宇城市
団員：549	団員：1,337
人口：36,483	人口：57,562
美里町	【合計】
団員：273	団員：2,159
人口：9,062	人口：103,107

天草広域連合 職員数：208

上天草市	天草市
団員：953	団員：2,667
人口：25,015	人口：75,101
苓北町	【合計】
団員：244	団員：3,864
人口：6,571	人口：106,687

天草広域連合

水俣芦北広域行政事務組合
職員数：89

水俣市	芦北町
団員：413	団員：506
人口：22,662	人口：15,724
津奈木町	【合計】
団員：191	団員：1,110
人口：4,324	人口：42,710

人吉下球磨消防組合
職員数：111

人吉市	錦町
団員：397	団員：356
人口：30,731	人口：10,198
相良村	五木村
団員：205	団員：82
人口：4,071	人口：974
山江村	球磨村
団員：141	団員：178
人口：3,261	人口：2,955
【合計】	
団員：1,359	
人口：52,190	

阿蘇広域行政事務組合
職員数：129

阿蘇市	南小国町
団員：745	団員：224
人口：24,751	人口：3,848
小国町	産山村
団員：323	団員：116
人口：6,631	人口：1,401
高森町	南阿蘇村
団員：296	団員：440
人口：6,059	人口：10,227
【合計】	
団員：2,144	
人口：52,917	

菊池広域連合 職員数：202

菊池市	合志市
団員：1,555	団員：608
人口：47,103	人口：64,474
大津町	菊陽町
団員：491	団員：360
人口：36,030	人口：43,714
【合計】	
団員：3,014	
人口：191,321	

上益城消防組合 職員数：87

御船町	嘉島町
団員：352	団員：314
人口：16,975	人口：9,766
甲佐町	山都町
団員：380	団員：458
人口：10,445	人口：14,367
【合計】	
団員：1,504	
人口：51,553	

上益城消防組合

八代広域行政事務組合
職員数：256

八代市	水川町
団員：2,043	団員：531
人口：122,625	人口：11,179
【合計】	
団員：2,574	
人口：133,804	

上球磨消防組合 職員数：66

多良木町	湯前町
団員：397	団員：242
人口：8,828	人口：3,608
水上村	あさぎり町
団員：128	団員：539
人口：2,035	人口：14,554
【合計】	
団員：1,306	
人口：29,025	

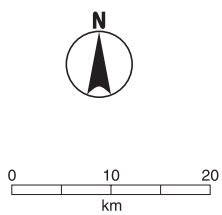
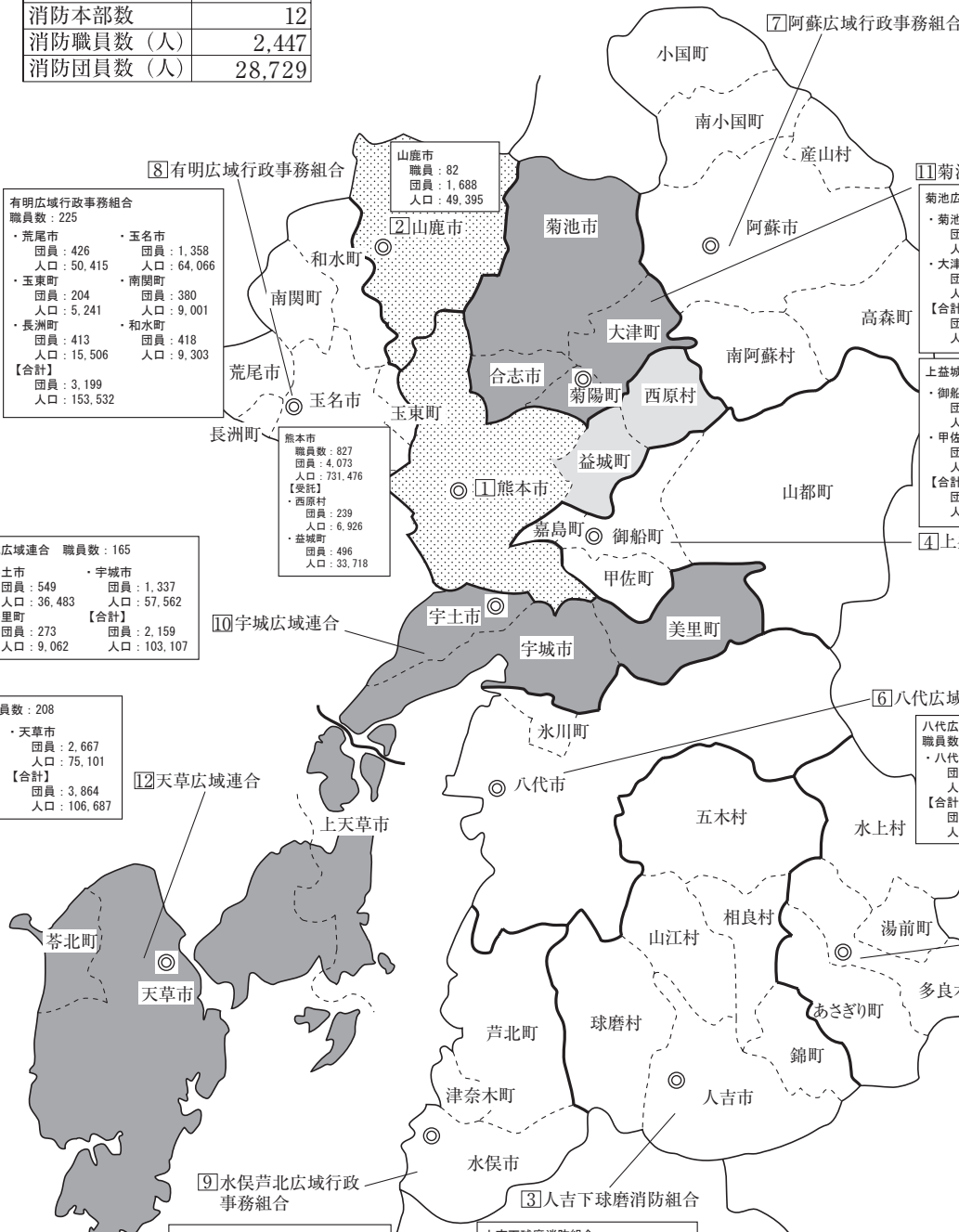

- 凡 例
- 組合消防
 - 単独常備
 - 委託常備
 - 広域連合
 - ◎ 本部所在地

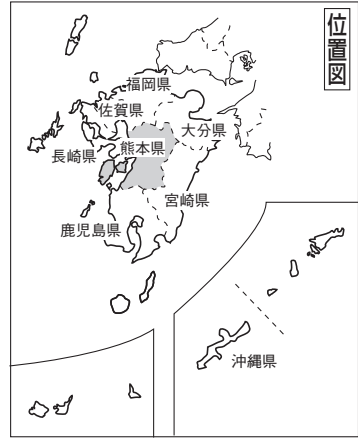

大分県

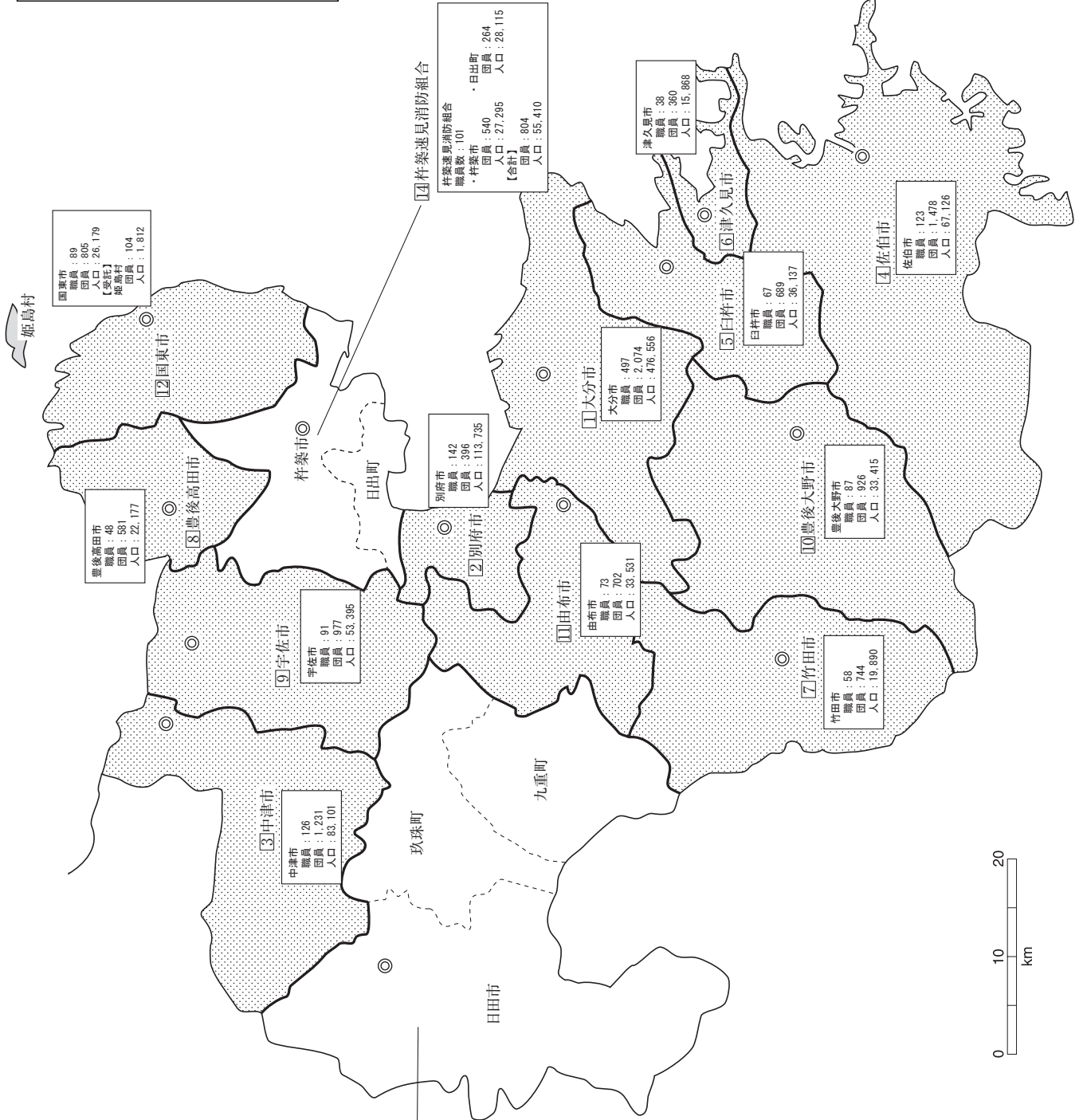

凡 例

- 組合消防
- 委託常備
- 単独常備
- 本部所在地



13 日田玖珠広域消防組合

日田玖珠広域消防組合	
職員数: 123	
・日田市	職員: 313
・玖珠町	職員: 8,729
・玖珠町	職員: 1,536
【合計】	職員: 85,193
人口: 14,384	人口: 85,193

面積 (km ²)	6,340.70
消防本部数	14
消防職員数 (人)	1,663
消防団員数 (人)	13,407

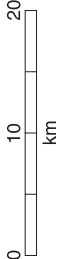
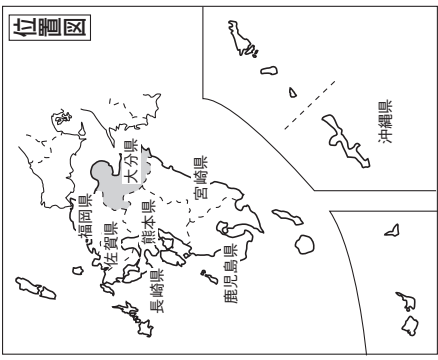

宮崎県



【消防本部未設置町村】

- 西米良村 団員：150 人口：1,073
- 諸塚村 団員：110 人口：1,499
- 椎葉村 団員：272 人口：2,586
- 美郷町 団員：447 人口：4,840

西諸広域行政事務組合
職員数：115

- 小林市 団員：496 人口：44,634
- えびの市 団員：321 人口：18,811
- 高原町 団員：162 人口：9,130

【合計】
団員：979 人口：72,575

⑨ 西諸広域行政事務組合

西臼杵広域行政事務組合
職員数：40

- 高千穂町 団員：431 人口：11,874
- 日之影町 団員：197 人口：3,833
- 五ヶ瀬町 団員：289 人口：3,723

【合計】
団員：917 人口：19,430

⑩ 西臼杵広域行政事務組合

③ 延岡市
延岡市 職員：167 人口：117,563

⑤ 日向市
日向市 職員数：95 人口：59,390
【委託】
門川町 団員：337 人口：17,386

宮崎県東児湯消防組合
職員数：98

- 高鍋町 団員：224 人口：19,729
- 木城町 団員：136 人口：4,908
- 都農町 団員：284 人口：10,262
- 新富町 団員：262 人口：16,888
- 川南町 団員：217 人口：15,095

【合計】
団員：1,123 人口：66,882

⑧ 宮崎県東児湯消防組合

西都市 職員：46 人口：28,867

⑦ 西都市

宮崎市 職員：362 人口：399,576
【委託】
国富町 団員：334 人口：18,695
綾町 団員：201 人口：7,043

- 凡 例
- 組合消防
 - 単独常備
 - 委託常備
 - 非常備
 - ◎ 本部所在地

都城市 職員数：196 人口：161,605
【委託】
三股町 団員：170 人口：25,992

② 都城市

日南市 職員：84 人口：49,989

④ 日南市

串間市 職員：34 人口：16,990

⑥ 串間市

面積 (km ²)	7,734.24
消防本部数	10
消防職員数 (人)	1,237
消防団員数 (人)	13,209

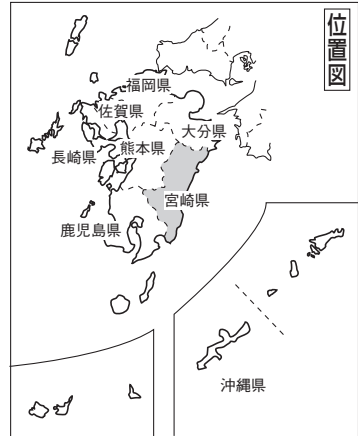
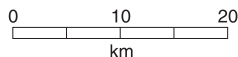

鹿児島県

面積 (km ²)	9,186.33
消防本部数	20
消防職員数 (人)	2,376
消防団員数 (人)	14,701

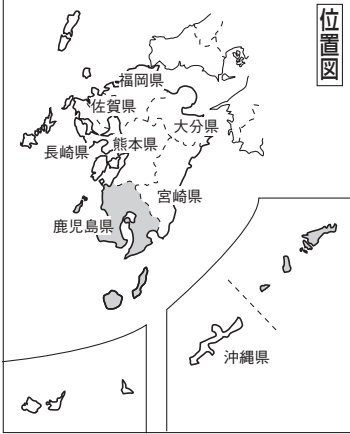

位置図

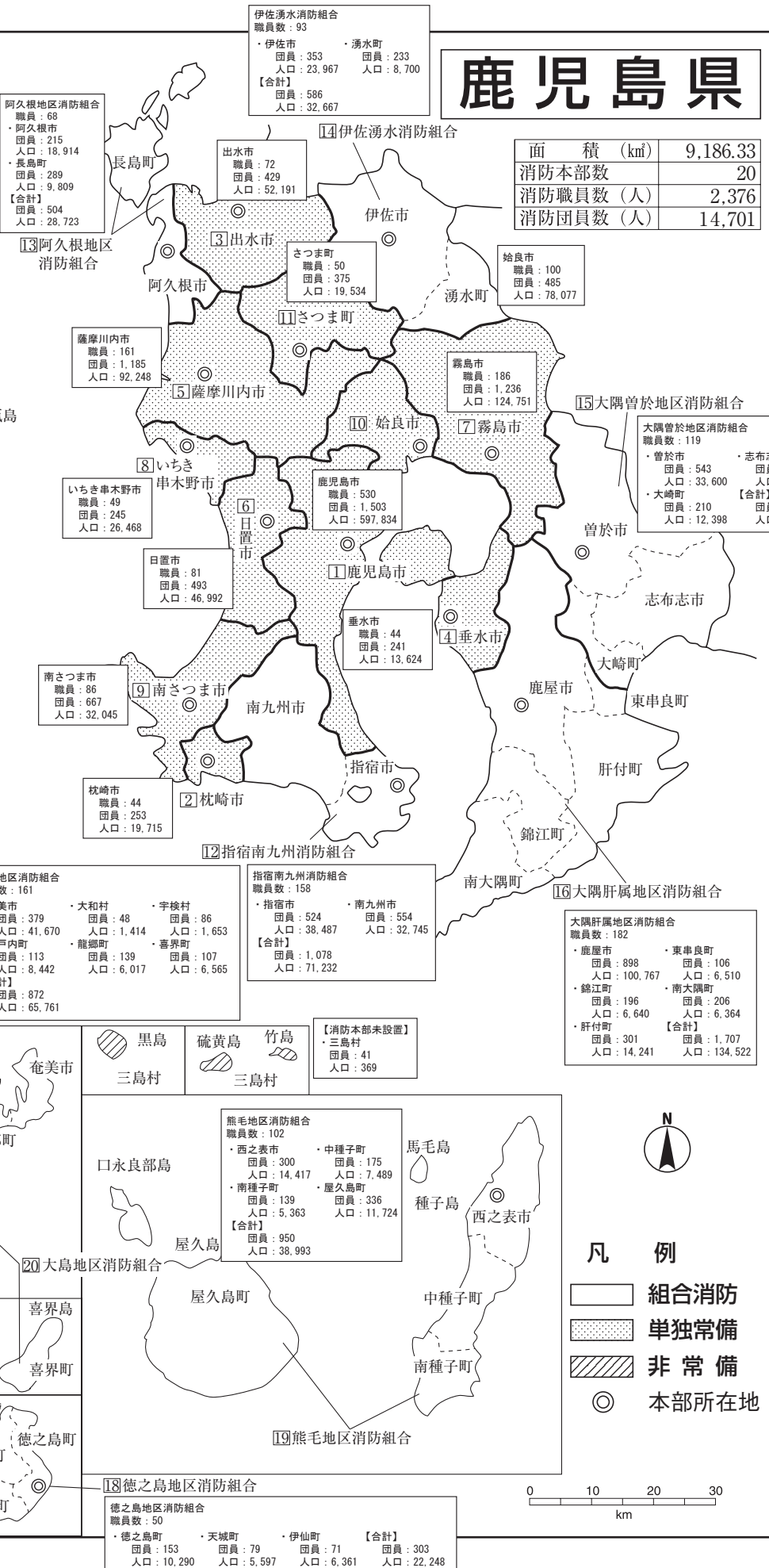

伊佐湧水消防組合
職員数：93
・伊佐市 湧水町
団員：353 団員：233
人口：23,967 人口：8,700
【合計】
団員：586
人口：32,667

阿久根地区消防組合
職員：68
・阿久根市
団員：215
人口：18,914
・長島町
団員：289
人口：9,809
【合計】
団員：504
人口：28,723

13 阿久根地区消防組合

出水市
職員：72
団員：429
人口：52,191

3 出水市

さつま町
職員：50
団員：375
人口：19,534

11 さつま町

始良市
職員：100
団員：485
人口：78,077

15 大隅曾於地区消防組合

大隅曾於地区消防組合
職員数：119
・曾於市 志布志市
団員：543 団員：444
人口：33,600 人口：29,808
・大崎町
【合計】
団員：210 団員：1,197
人口：12,398 人口：75,806

薩摩川内市
職員：161
団員：1,185
人口：92,248

5 薩摩川内市

霧島市
職員：186
団員：1,236
人口：124,751

7 霧島市

いちき串木野市
職員：49
団員：245
人口：26,468

8 いちき串木野市

鹿児島市
職員：530
団員：1,503
人口：597,834

1 鹿児島市

日置市
職員：81
団員：493
人口：46,992

6 日置市

鹿屋市
職員：44
団員：241
人口：13,624

4 鹿屋市

南さつま市
職員：86
団員：667
人口：32,045

9 南さつま市

12 指宿南九州消防組合

指宿南九州消防組合
職員数：158
・指宿市 南九州市
団員：524 団員：554
人口：38,487 人口：32,745
【合計】
団員：1,078
人口：71,232

大島地区消防組合
職員数：161
・奄美市 大和村 宇検村
団員：379 団員：48 団員：86
人口：41,670 人口：1,414 人口：1,653
・瀬戸内町 龍郷町 喜界町
団員：113 団員：139 団員：107
人口：8,442 人口：6,017 人口：6,565
【合計】
団員：872
人口：65,761

大隅肝属地区消防組合
職員数：182
・鹿屋市 東串良町
団員：898 団員：106
人口：100,767 人口：6,510
・錦江町 南大隅町
団員：196 団員：206
人口：6,640 人口：6,364
・肝付町
【合計】
団員：301 団員：1,707
人口：14,241 人口：134,522

沖永良部与諭地区広域事務組合
職員数：40
・和泊町 知名町
団員：99 団員：126
人口：6,296 人口：5,634
・与諭町
【合計】
団員：63 団員：288
人口：5,078 人口：17,008

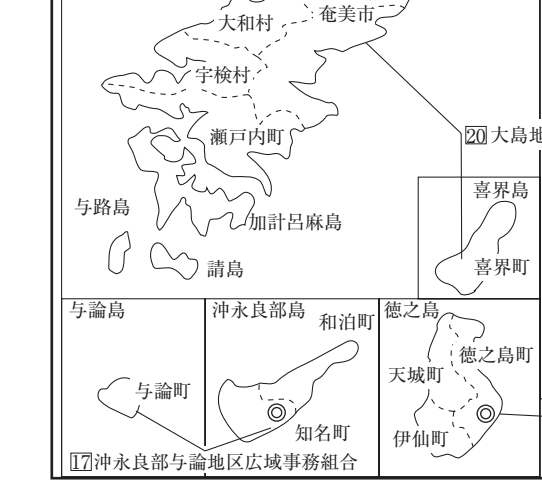

黒島 硫黄島 竹島
三島村 三島村
【消防本部未設置】
・三島村
団員：41
人口：369

熊毛地区消防組合
職員数：102
・西之表市 中種子町
団員：300 団員：175
人口：14,417 人口：7,489
・南種子町 屋久島町
団員：139 団員：336
人口：5,363 人口：11,724
【合計】
団員：950
人口：38,993

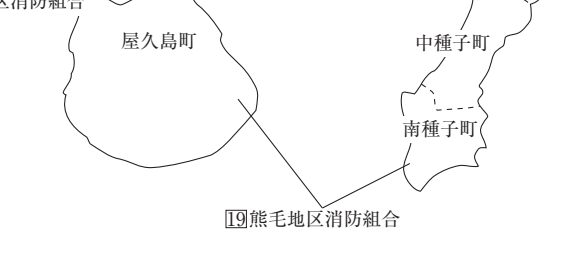

18 徳之島地区消防組合
徳之島地区消防組合
職員数：50
・徳之島町 天城町 伊仙町
団員：153 団員：79 団員：71
人口：10,290 人口：5,597 人口：6,361
【合計】
団員：303
人口：22,248

凡例

- 組合消防
- 単独常備
- 非常備
- 本部所在地

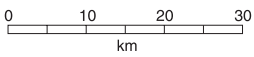

沖縄県

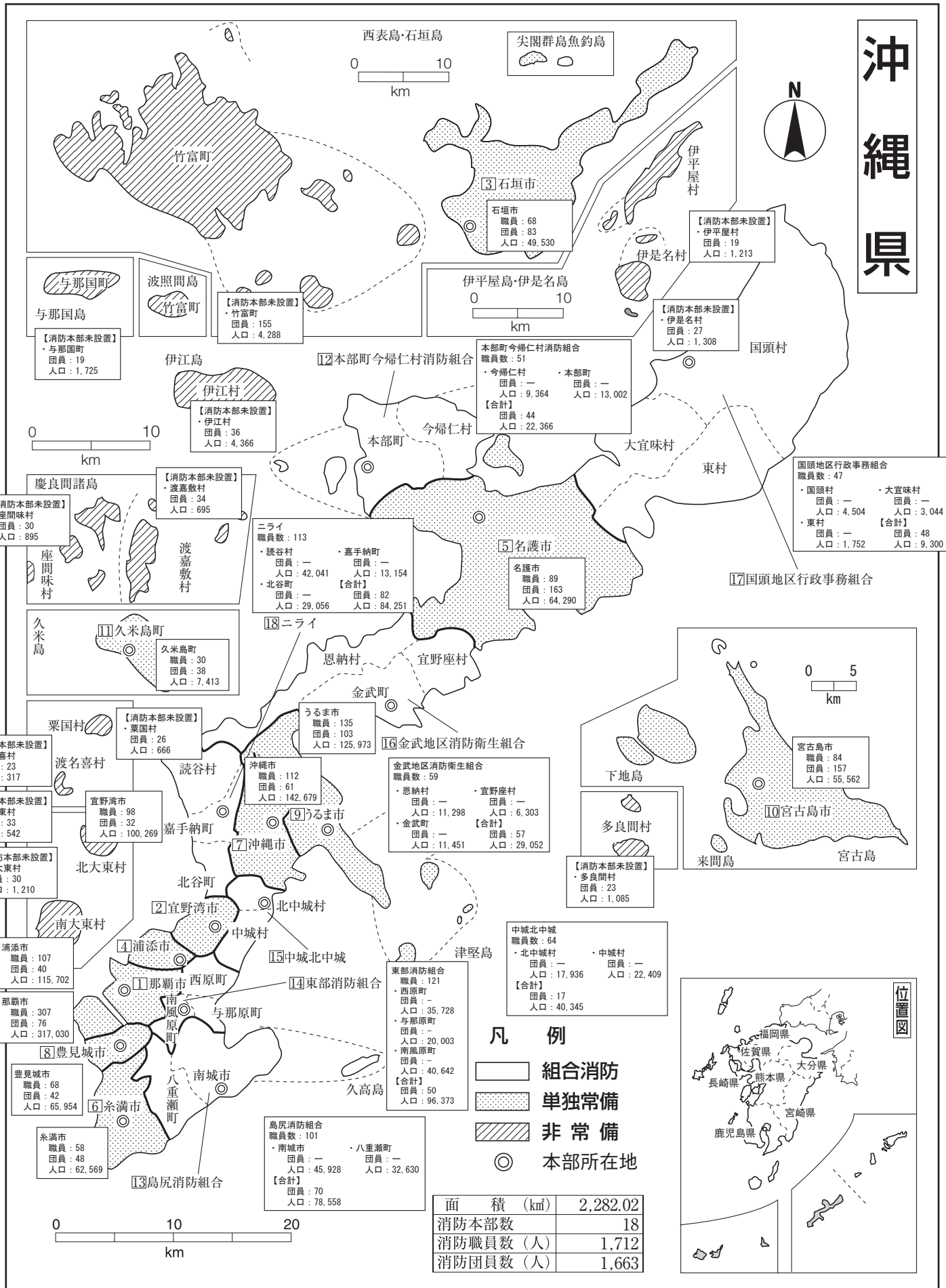

2 消防本部

北海道北部

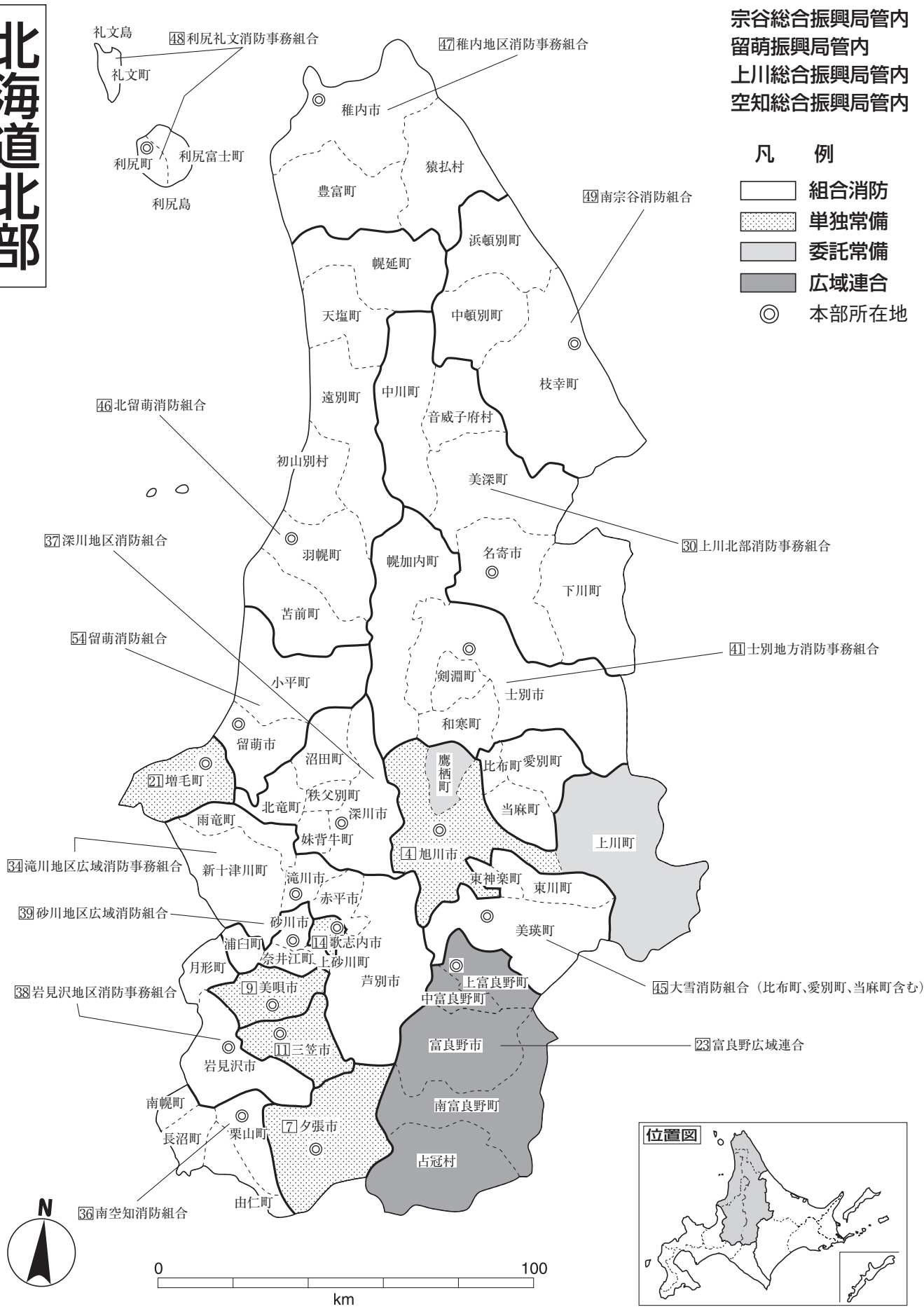

宗谷総合振興局管内
留萌振興局管内
上川総合振興局管内
空知総合振興局管内

- 凡 例
- 組合消防
 - 単独常備
 - 委託常備
 - 広域連合
 - ◎ 本部所在地

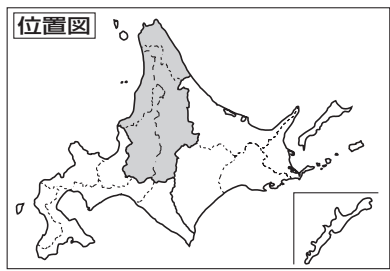
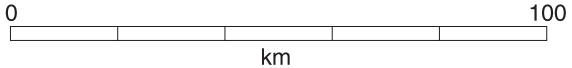

北海道南部

- 凡例
- 組合消防
 - 単独常備
 - ◎ 本部所在地

- 石狩振興局管内
- 渡島総合振興局管内
- 檜山振興局管内
- 後志総合振興局管内
- 胆振総合振興局管内
- 日高振興局管内

位置図

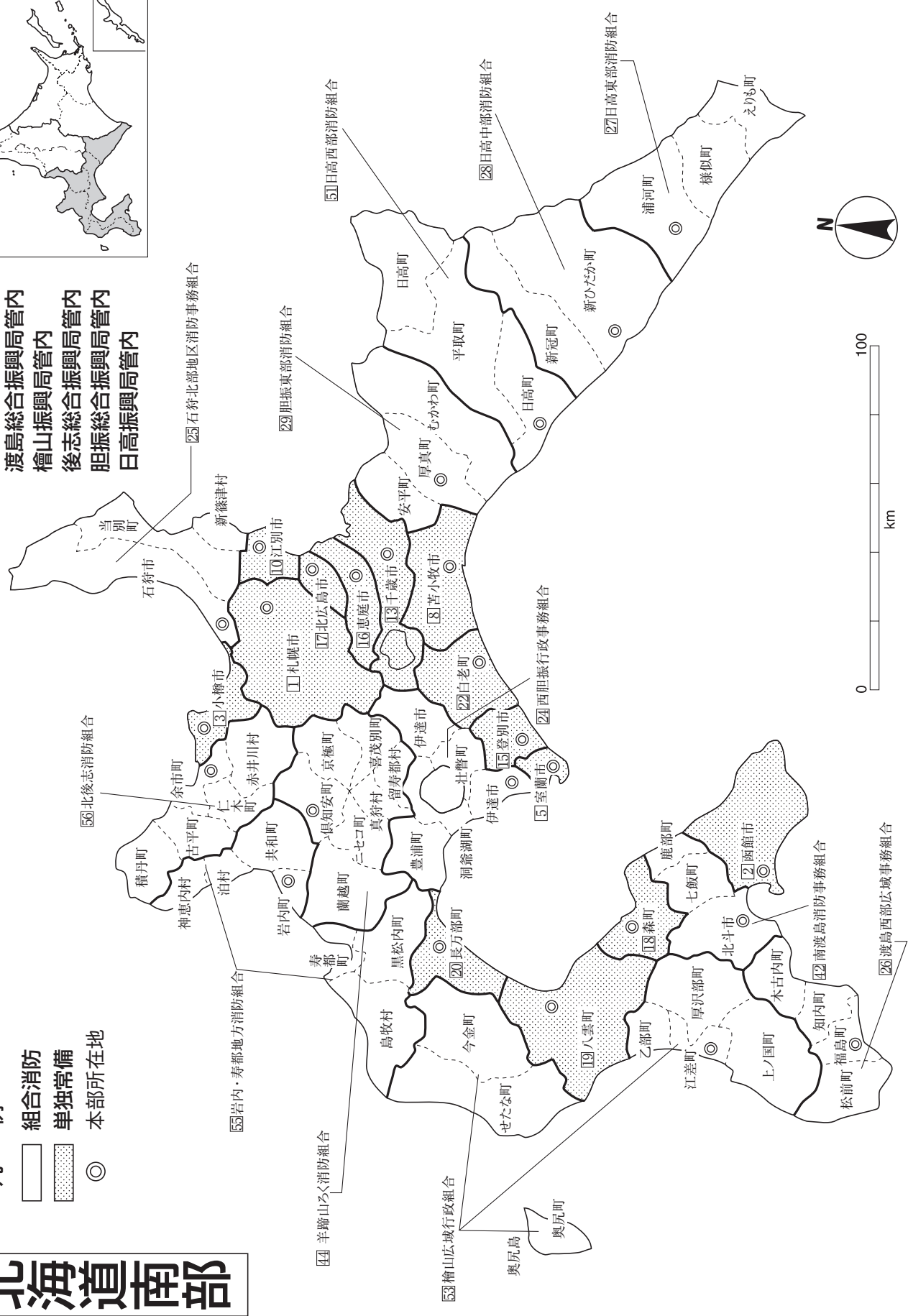
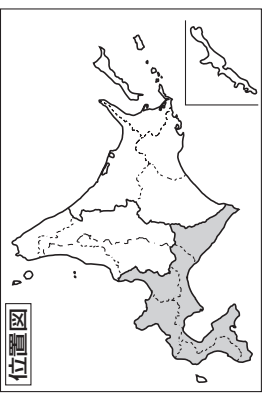

北海道東部

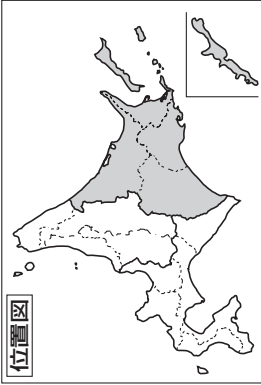

位置図



凡例

組合消防

単独常備

委託常備

本部所在地

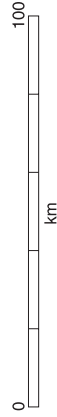

オホーツク総合振興局管内
根室振興局管内
釧路総合振興局管内
十勝総合振興局管内

50 紋別地区消防組合

31 遠軽地区広域組合

32 美幌・津別広域事務組合

33 網走地区消防組合

43 斜里地区消防組合

40 根室北部消防事務組合

16 釧路市

57 釧路東部消防組合

52 釧路北部消防事務組合

35 北見地区消防組合

38 とちら広域消防事務組合

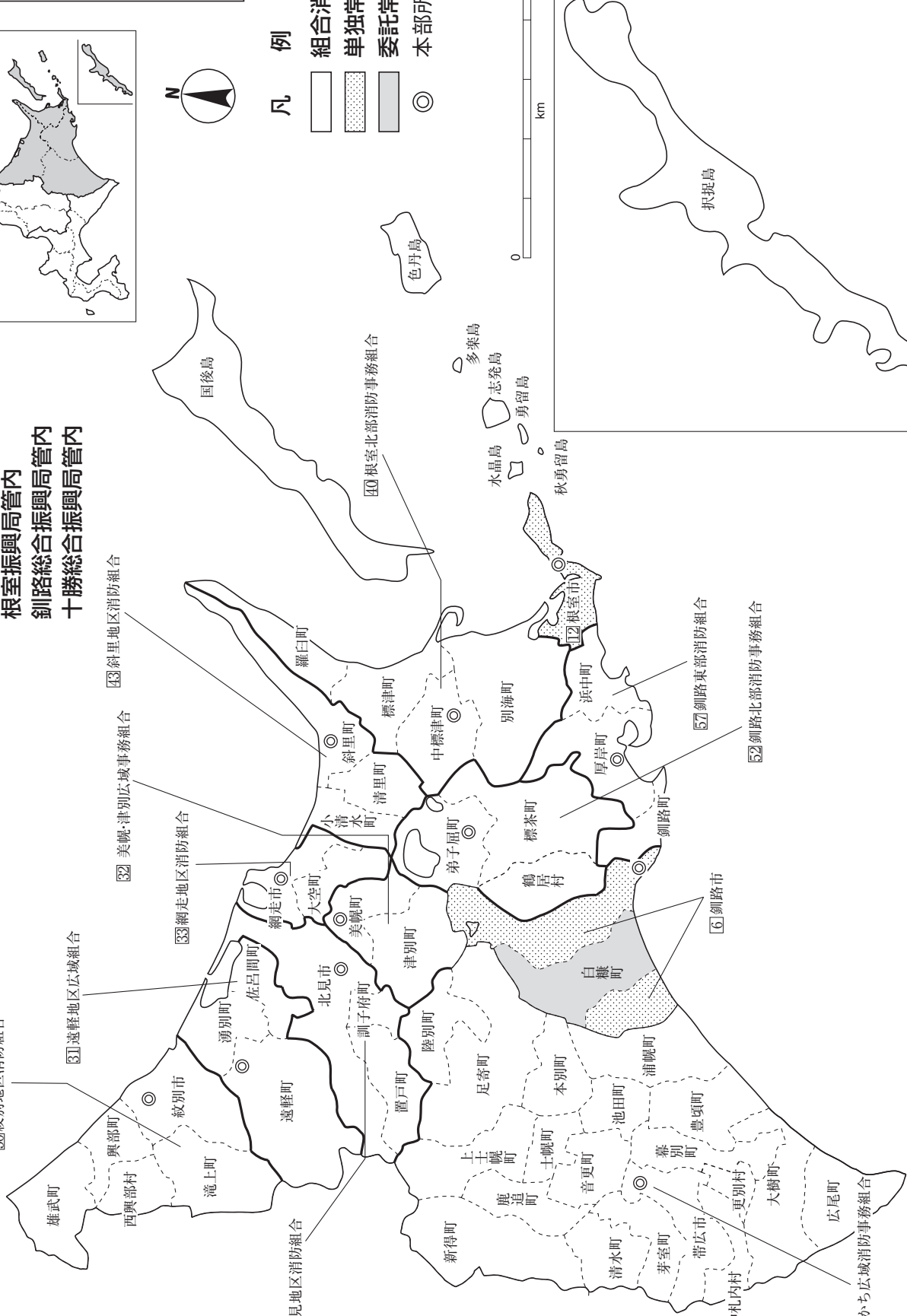

北海道

道庁	〒060-8588 札幌市中央区北3条西6丁目	消防防災無線	TEL (011)231-4111 TEL 01-11 (FAX 切替) FAX (011)231-4314
		夜間(宿直室)	TEL (011)231-3398 FAX (011)231-3402
防災航空室	〒007-0852 札幌市東区栄町964番地		E-mail somu.bosai22@pref.hokkaido.lg.jp TEL (011)782-3233 FAX(011)782-3234
消防学校	〒069-0801 江別市中央町16番地の1		E-mail somu.okadama1@pref.hokkaido.lg.jp TEL (011)382-4161 FAX (011)382-4162 E-mail somu.shouboul@pref.hokkaido.lg.jp

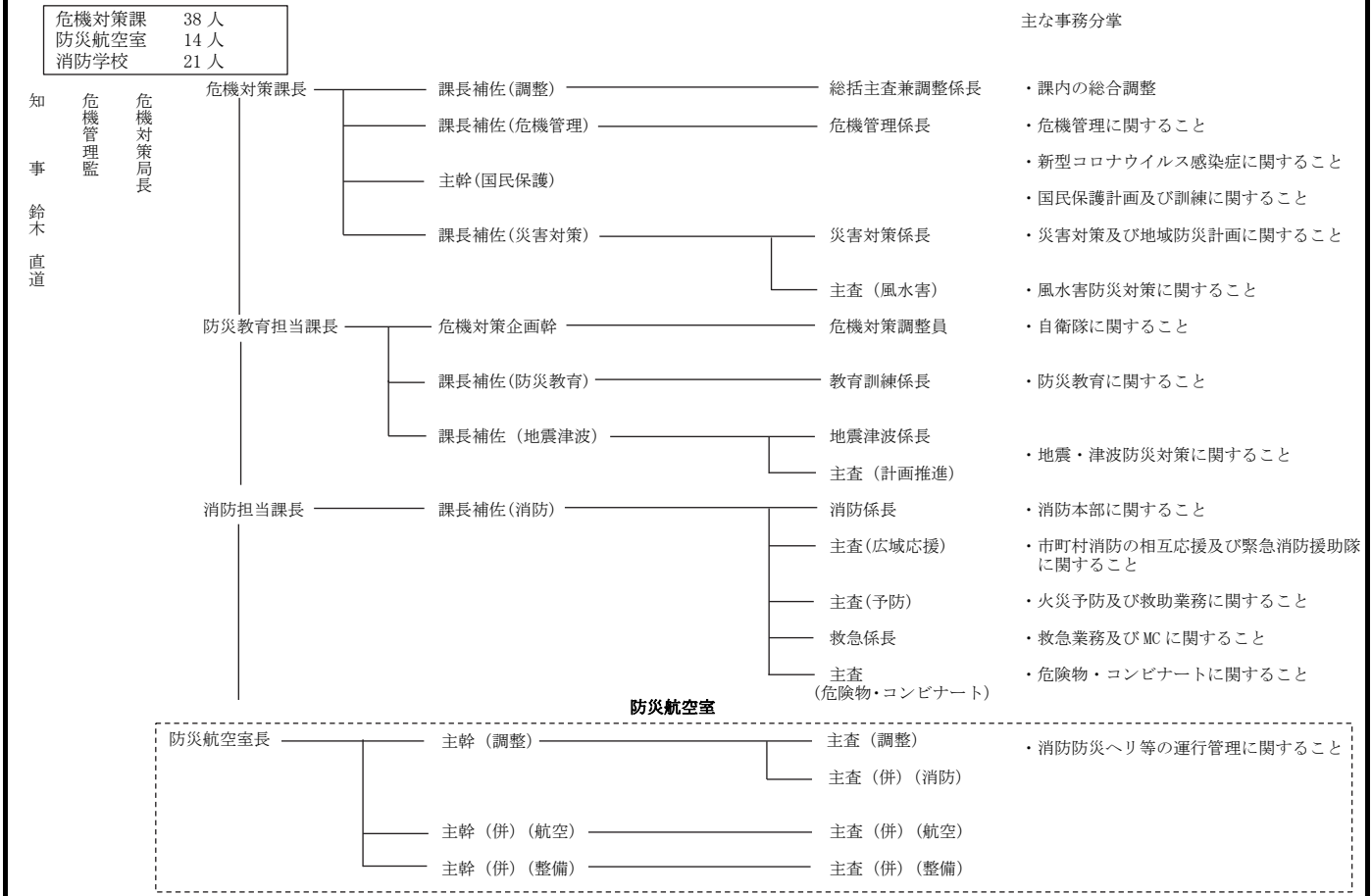

常備化状況

区分	総数				常備化市町村				非常備町村			比較	
	市	町	村	合計	市	町	村	合計	町	村	合計	算定式	比較
市町村	35	129	15	179	35	129	15	179	-	-	-	②/①×100 (市町村常備化率)	% 100
面積(km ²)	18,536.55	55,654.13	4,325.36	83,423.87	18,536.55	55,654.13	4,325.36	83,423.87	-	-	-	②' / ①' × 100 (常備化面積率)	% 100
令和2年国調人口(人)	4,310,477	885,899	28,238	5,224,614	4,310,477	885,899	28,238	5,224,614	-	-	-	②" / ①" × 100 (常備化人口率)	% 100
消防本部数	単独				17	5	-	22					
	組合							36					
	合計							58					
組合加入数				18	121	15	154				③/②×100 (組合化率)	% 86.0	
事務委託市町村数				-	3	-	3						
緊急消防援助隊登録部隊数	指揮支援3・航空指揮2・都道府県大隊指揮7・統合機動1・エネルギー産業基盤1・NBC災害即応3・土砂風水害1・航空後方支援2・消火160・救助28・救急93・後方支援38・通信支援1・航空3・水上0・毒劇11・大規模22・密閉1・遠距離2・震災1・水難3・他特21												

※境界未定地域、北方四島は全道計に含む

消防本部名 消防長名 所在地・郵便番号 代表電話 災害担当課電話 同F A X 地域衛星通信電話 同F A X 消防本部設置年月日 E-mail アドレス	組 織 の 概 要 消防本部及び消防署所	消 防 団 消防団設置市町村名 消防団名・団員数	団事務所管市町村 市 町 村 (課) 名 所 在 地 郵 便 番 号 電 話 番 号 F A X 番 号
<p> 札幌市消防局 消防局長 消防司監 村井 広樹 札幌市中央区南 4条西10丁目 〒064-8586 TEL(011)215-2010 消防救助課(011)215-2060 FAX(011)271-0610 地域衛星通信(指令課) TEL 001-235-3-2080 FAX 001-235-4-3080 昭和23年3月7日 E-mail somu.shobo@city.sapporo.jp </p>	<p> 局 長 </p> <ul style="list-style-type: none"> 本部 <ul style="list-style-type: none"> 総務部 <ul style="list-style-type: none"> 総務課 職員課 施設管理課 消防学校 <ul style="list-style-type: none"> 教務課 予防部 <ul style="list-style-type: none"> 予防課 査察規制課 警防部 <ul style="list-style-type: none"> 消防救助課 救急課 指令一課 指令二課 指令三課 中央消防署 <ul style="list-style-type: none"> 予防課 <ul style="list-style-type: none"> 消防一係 消防二係 警防課 <ul style="list-style-type: none"> 消防三係 桑園出張所 宮の森出張所 豊水出張所 幌西出張所 山鼻出張所 北消防署 <ul style="list-style-type: none"> 予防課 <ul style="list-style-type: none"> 消防一係 消防二係 警防課 <ul style="list-style-type: none"> 消防三係 あいの里出張所 篠路出張所 屯田出張所 新琴似出張所 新光出張所 新川出張所 幌北出張所 東消防署 <ul style="list-style-type: none"> 予防課 <ul style="list-style-type: none"> 消防一係 消防二係 警防課 <ul style="list-style-type: none"> 消防三係 丘珠出張所 栄出張所 北栄出張所 札幌出張所 苗穂出張所 白石消防署 <ul style="list-style-type: none"> 予防課 <ul style="list-style-type: none"> 消防一係 消防二係 警防課 <ul style="list-style-type: none"> 消防三係 元町出張所 菊水出張所 北郷出張所 ひがししろ出張所 東白石出張所 厚別消防署 <ul style="list-style-type: none"> 予防課 <ul style="list-style-type: none"> 消防一係 消防二係 警防課 <ul style="list-style-type: none"> 消防三係 厚別西出張所 もみじ台出張所 豊平消防署 <ul style="list-style-type: none"> 予防課 <ul style="list-style-type: none"> 消防一係 消防二係 警防課 <ul style="list-style-type: none"> 消防三係 美園出張所 平岸出張所 西岡出張所 東月寒出張所 清田消防署 <ul style="list-style-type: none"> 予防課 <ul style="list-style-type: none"> 消防一係 消防二係 警防課 <ul style="list-style-type: none"> 消防三係 北野出張所 里塚出張所 	<p> 札幌市 計 1,721 人 中央消防団 203 人 北消防団 264 人 東消防団 250 人 白石消防団 172 人 厚別消防団 95 人 豊平消防団 144 人 清田消防団 112 人 南消防団 187 人 西消防団 188 人 手稲消防団 106 人 </p>	<p> 消防本部職員課で所管 TEL(011)215-2020 FAX(011)281-0101 </p> <p> 緊援隊登録部隊(指揮支援3・航空指揮支援1・統合指揮1・NBC指揮1・土砂風水害指揮1・道大隊指揮2・救助5・救助12・後方支援5・消火17・大危1・密閉1・遠距離2・震災1・水難2・毒劇4・他特5・航空1・航空後方支援1) </p> <p> へり1 I R T 11 </p>

	<p>南消防署</p> <ul style="list-style-type: none"> 予防課 警防課 <ul style="list-style-type: none"> 消防一係 消防二係 消防三係 澄川出張所 川谷出張所 定山溪出張所 石山出張所 藤野出張所 <p>西消防署</p> <ul style="list-style-type: none"> 予防課 警防課 <ul style="list-style-type: none"> 消防一係 消防二係 消防三係 八軒出張所 西野出張所 平和出張所 <p>手稲消防署</p> <ul style="list-style-type: none"> 予防課 警防課 <ul style="list-style-type: none"> 消防一係 消防二係 消防三係 曙出張所 稲穂出張所 前田出張所 西宮の沢出張所 <p>消防職員 1,830 人 火災 387 件 救急 117,105 件 救助 1,901 件 丘珠空港</p> <p>1,096,729 世帯／住基 1,959,512 人(国調 1,952,356)／ 1,121.26 km²</p>	
<p>函館市消防本部 消防長 消防正監 佐藤 幹雄 函館市東雲町 5-9 〒040-8502 TEL (0138) 22-2142 警防課 (0138) 22-2146 FAX (0138) 22-1934 夜間 (消防指令センター) TEL (0138) 22-2126 FAX (0138) 26-3408 昭和 23 年 3 月 7 日 E-mail fd-shomuka@city.ha. kodate.hokkaido.jp</p>	<p>消防長</p> <ul style="list-style-type: none"> 庶務課 警防課 救急課 予防課 指導課 消防指令センター <ul style="list-style-type: none"> 指令 1 課 指令 2 課 北消防署 <ul style="list-style-type: none"> 亀田本町支署 <ul style="list-style-type: none"> 末広出張所 大縄出張所 桔梗出張所 東消防署 <ul style="list-style-type: none"> 的場支署 南茅部支署 <ul style="list-style-type: none"> 本通出張所 小安出張所 日ノ浜出張所 <p>消防職員 393 人 火災 60 件 救急 17,643 件 救助 255 件 函館空港</p> <p>140,081 世帯／住基 244,431 人(国調 265,979)／677.87 km²</p>	<p>函館市 計 1,018 人 函館消防団 608 人 戸井消防団 89 人 恵山消防団 118 人 榎法華消防団 48 人 南茅部消防団 155 人</p> <p>消防本部で所管 庶務課 TEL (0138) 22-2168 FAX (0138) 22-1934</p> <p>緊援隊登録部隊 (指揮 1・NBC 指揮 1・消火 8・救助 1・救急 3・後方支援 1・毒劇 1・他特 1・水難救助 1)</p>
<p>小樽市消防本部 消防長 消防正監 見山 義秋 小樽市花園 2-12-1 〒047-0024 TEL (0134) 22-9130 警防課 (0134) 22-9138 夜間 (警防課消防指令センター) TEL (0134) 22-9137 FAX (0134) 22-5345 地域衛星通信 (警防課) TEL08-360-3-543 昭和 23 年 3 月 7 日 E-mail syobo-somu@city.otaru.lg.jp</p>	<p>消防長</p> <ul style="list-style-type: none"> 主幹 (業務推進・消防団担当) 主幹 (消防指令システム担当) 総務課 警防課 <ul style="list-style-type: none"> 警防係 指令 1 係 指令 2 係 指令 3 係 救急課 予防課 <ul style="list-style-type: none"> 救急係 予防係 調査係 保安指導係 消防課 <ul style="list-style-type: none"> 予消防係 教養訓練係 市民消防防災研修センター 警備 1 課 <ul style="list-style-type: none"> 指揮・警備 1 係 花園出張所 1 係 朝里出張所 1 係 <p>小樽市 小樽市消防団 302 人</p> <p>消防本部で所管 総務課消防団担当 小樽市花園 2-12-1 〒047-0024 TEL (0134) 22-5040 FAX (0134) 22-9182 E-mail syobo-dan@city.otaru.lg.jp</p> <p>緊援隊登録部隊 (指揮 1・消火 5・救助 1・救急 2・後方支援 1・毒劇物等対応小隊)</p>	

消防本部名 消防長名 所在地・郵便番号 代表電話 災害担当課電話 同F A X 地域衛星通信電話 同F A X 消防本部設置年月日 E-mailアドレス	組 織 の 概 要 消防本部及び消防署所	消 防 団 消防団設置市町村名 消防団名・団員数	団事務所管市町村 市 町 村 (課) 名 所 在 地 郵 便 番 号 電 話 番 号 F A X 番 号
	署長 <ul style="list-style-type: none"> 機動1課 ——— 機動・救助1係 銭函支署1課 ——— 銭函1係 手宮支署1課 ——— 手宮1係 オタモイ支署1課 ——— オタモイ1係 警備2課 <ul style="list-style-type: none"> 指揮・警備2係 花園出張所2係 朝里出張所2係 機動2課 ——— 機動・救助2係 銭函支署2課 ——— 銭函2係 手宮支署2課 ——— 手宮2係 オタモイ支署2課 ——— オタモイ2係 消防職員 246 人 火災 38 件 救急 7,062 件 救助 159 件 61,411 世帯/住基 108,548 人(国調 111,299)/243.83 km ²		
旭川市消防本部 消防長 消防正監 松尾 彰 旭川市7条通10丁目 〒070-8525 TEL (0166) 23-4556 警防課(0166)33-9962 夜間 指令課 TEL (0166) 33-9961 FAX (0166) 33-9905 昭和23年3月10日 地域衛星通信 TEL 011-560-99 E-mail syoubou_soumu@city. asahikawa.hokkaido.jp	消防長 <ul style="list-style-type: none"> 次長 <ul style="list-style-type: none"> 総務課 市民安心課 予防指導課 次長 <ul style="list-style-type: none"> 警防課 指令課 次長 <ul style="list-style-type: none"> 南消防署 <ul style="list-style-type: none"> 忠和出張所 緑が丘出張所 西神楽分遣所 豊岡出張所 神楽出張所 東旭川出張所 東光出張所 北消防署 <ul style="list-style-type: none"> 新旭川出張所 春光出張所 東鷹栖分遣所 永山出張所 近文分遣所 上川消防署 <ul style="list-style-type: none"> 層雲峡出張所 鷹栖消防署 消防職員 404 人 火災 84 件 救急 19,049 件 救助 286 件 181,736 世帯/住基 332,691 人(国調 350,667)/1,936.55 km ²	旭川市 旭川市消防団 630 人 上川郡上川町 上川町消防団 73 人 上川郡鷹栖町 鷹栖町消防団 75 人	消防本部で所管 市民安心課 旭川市7条通10丁目 〒070-8525 TEL (0166) 25-8364 FAX (0166) 21-4120 上川消防署で所管 上川郡上川町北町202番地 〒078-1744 TEL (01658) 2-1040 FAX (01658) 2-3216 鷹栖町役場総務企画課消防行政 担当で所管 上川郡鷹栖町南1条3丁目 〒071-1201 TEL (0166) 87-2042 FAX (0166) 87-3042 緊援隊登録部隊(指揮1・救助1・救急7・消火7・後方支援2・通信支援1・特殊装備1・毒劇物等対応小隊2〔重複〕・NBC指揮隊1〔重複〕)
受託市町村 旭川市	176,789 世帯/322,894 人(339,605)/747.66 km ²		
委託市町村(常備消防事務は、旭川市(消防本部)に委託) 上川郡上川町 (委託日) 平成26年4月1日 上川郡鷹栖町 (委託日) 平成26年4月1日	1,849 世帯/3,153 人(4,044)/1049.47 km ² 3,098 世帯/6,644 人(7,018)/139.42 km ²		

<p>⑤ 室蘭市消防本部 消防長 消防監 赤木 裕之 室蘭市東町2丁目28番7号 〒050-0083 TEL (0143) 41-4040 警防課 (0143) 41-4132 FAX (0143) 41-4680 昭和23年3月7日 地域衛星通信 TEL 6-760-3-75-700 夜間 指令係 TEL (0143) 41-4311 FAX (0143) 41-4659 E-mail 119-soumu@city.muroran.lg.jp (総務課)</p>	<p>消防職員 137 人 火災 28 件 救急 4,540 件 救助 93 件</p> <p>44,147 世帯／住基 78,252 人(国調 82,383)／81.01 km²</p>	<p>室蘭市 室蘭市消防団 268 人</p>	<p>室蘭市消防団本部 室蘭市東町2丁目28番7号 〒050-0083 TEL (0143) 41-4150 FAX (0143) 41-4680</p> <p>緊援隊登録部隊 (消火3・救急1・後方支援2・大危3・他特1・救助1)</p>
<p>⑥ 釧路市消防本部 消防長 消防正監 遠藤 睦男 釧路市南浜町4番8号 〒085-0022 TEL (0154) 22-2156 通信指令課 (0154) 22-2150 FAX (0154) 22-8204 E-mail fd-soumu@city.kushiro.lg.jp (総務課)</p>	<p>消防職員 322 人 火災 50 件 救急 10,950 件 救助 47 件 たんちょう釧路空港</p> <p>96,876 世帯／住基 167,717 人(国調 172,366)／2,136.42 km²</p>	<p>釧路市消防団 396 人</p>	<p>消防本部で所管 総務課 TEL (0154) 22-2156 FAX (0154) 22-8204</p> <p>白糠町 白糠消防団 92 人</p> <p>白糠町で所管 地域防災課 TEL (01547) 2-2171 FAX (01547) 2-4659</p> <p>緊援隊登録部隊 (道指揮1・救助1・消火5・救急4・後方支援2・特災2 (毒劇1・大危1))</p>
<p>受託市町村 釧路市</p>		<p>92,919 世帯／160,483 人(165,077)／1,363.29 km²</p>	
<p>委託市町村 (常備消防事務は、釧路市 (消防本部) に委託) 白糠郡白糠町 (委託日) 平成17年10月11日</p>		<p>3,957 世帯／7,234 人(7,289)／773.13 km²</p>	
<p>⑦ 夕張市消防本部 消防長 消防司令長 石黒 友幹 夕張市清水沢 宮前町20 〒068-0534 TEL (0123) 53-4121 消防署 (0123) 53-4122 FAX (0123) 53-4123 地域衛星通信 TEL001-460-31900 E-mail (総務課) ybrfd@city.yubari.lg.jp (予防課) ybrfdy@city.yubari.lg.jp (警防課) ybrfdk@city.yubari.lg.jp</p>	<p>消防職員 41 人 火災 6 件 救急 419 件 救助 9 件</p> <p>4,051 世帯／住基 6,729 人(国調 7,334)／763.07 km²</p>	<p>夕張市 夕張市消防団 148 人</p>	<p>消防本部で所管 総務課総務係 TEL (0123) 53-4121 FAX (0123) 53-4123</p> <p>緊援隊登録部隊 (特殊装備1)</p>

消防本部名 消防長名 所在地・郵便番号 代表電話 災害担当課電話 同F A X 地域衛星通信電話 同F A X 消防本部設置年月日 E-mailアドレス	組 織 の 概 要 消防本部及び消防署所	消 防 団 消防団設置市町村名 消防団名・団員数	団事務所管市町村 市 町 村 (課) 名 所 在 地 郵 便 番 号 電 話 番 号 F A X 番 号
㉘ 苫小牧市消防本部 消防長 消防正監 小野 勝也 苫小牧市新開町 2-12-7 〒053-0052 昭和23年11月23日 TEL(0144)84-5014 FAX(0144)84-5037 災害担当課：警防課 TEL(0144)84-5023 夜間：消防署 TEL(0144)53-9119 FAX(0144)84-5046 地域衛星通信 E-mail shobo-soumu@city. tomakomai.lg.jp	<p>消防職員 249 人 火災 51 件 救急 9,354 件 救助 123 件 新千歳空港</p> <p>90,824 世帯/住基 168,187 人(国調 170,113)/561.66 ㎥</p>	苫小牧市 苫小牧市消防団 213 人	消防本部で所管 総務課 TEL(0144)84-5014 FAX(0144)84-5037 緊援隊登録部隊(指揮2・救助2・消火3・毒劇1・大危3・ 後方支援1・救急1・特殊装備1・特殊災害2)
㉙ 美唄市消防本部 消防長 消防司令長 菅原 利彦 美唄市西1条北 6丁目1番30号 〒072-0022 TEL(0126)66-2221 消防署(0126)66-2227 FAX(0126)66-2220 地域衛星通信 TEL 6-462-3-3800 衛星携帯電話 080-1877-2052 昭和25年4月1日 E-mail shobo-soumu@city. bibai.lg.jp	<p>消防職員 52 人 火災 12 件 救急 1,139 件 救助 25 件</p> <p>10,941 世帯/住基 19,500 人(国調 23,035)/277.69 ㎥</p>	美唄市 美唄市消防団 191 人	消防本部で所管 総務課 TEL(0126)66-2222 FAX(0126)66-2220 緊援隊登録部隊(救急1・特殊装備2)
㊿ 江別市消防本部 消防長 消防監 内山 洋 江別市野幌代々木町 80番地の8 〒069-0817 TEL(011)382-5432 警防課(011)382-5431 FAX(011)382-2162 昭和34年10月1日 E-mail shobo-somu@city. ebetsu.lg.jp	<p>消防職員 136 人 火災 22 件 救急 5,429 件 救助 138 件</p> <p>59,389 世帯/住基 119,169 人(国調 121,056)/187.38 ㎥</p>	江別市 江別市消防団 175 人	消防本部で所管 総務課 TEL(011)382-5432 FAX(011)382-2162 緊援隊登録部隊 (消火2・救急2・救助1・後方支援2・その他1)
㊿ 三笠市消防本部 消防長 消防司令長 田川 善幸 三笠市若松町9番地 〒068-2157 TEL(01267)2-2033 生活安全センター (01267)2-7777 FAX(01267)2-2578	<p>消防職員 80 人</p> <p>緊援隊登録部隊(消火1・救急1)</p>	三笠市 三笠市消防団 80 人	消防本部で所管 総務予防課 TEL(01267)2-2033 FAX(01267)2-2578 緊援隊登録部隊(消火1・救急1)

<p>昭和36年4月1日 地域衛星通信 TEL 6-465-3-278 (生活安全センター) E-mail syoubouk@city.mikasa.hokkaido.jp</p>	<p>消防職員 34人 火災1件 救急652件 救助23件 4,564世帯/住基7,722人(国調8,040)/302.52km²</p>			
<p>根室市消防本部 消防長 消防司令長 小松 幸浩 根室市大正町1丁目30番地 〒087-0028 TEL (0153) 24-3164 警防課(0153)24-3163 FAX(0153)23-6211 昭和25年4月1日 E-mail nfd_soumu@city.nemuro.hokkaido.jp</p>	<p>消防長</p> <ul style="list-style-type: none"> 本部 <ul style="list-style-type: none"> 総務課 警防課 根室市消防署 <ul style="list-style-type: none"> 消防課 <ul style="list-style-type: none"> 花咲港消防分遣所 厚床消防分遣所 菌舞消防分遣所 救急通信課 <p>消防職員 71人 火災4件 救急1,236件 救助3件 12,151世帯/住基23,546人(国調26,917)/506.25km²</p>	<p>根室市 根室市消防団 316人</p>	<p>消防本部で所管 総務課 TEL(0153)24-3163 FAX(0153)23-6211</p>	
<p>消防次長</p> <ul style="list-style-type: none"> 千歳市消防本部 <ul style="list-style-type: none"> 総務課 警防課 主幹(指令共同担当) 予防課 千歳市消防署 <ul style="list-style-type: none"> 警備1課 警備2課 査察課 救急課 富丘出張所 向陽谷出張所 西出張所 支笏湖温泉出張所 祝梅出張所 <p>消防職員 134人 火災37件 救急4,351件 救助147件 新千歳空港 51,563世帯/住基97,664人(国調97,950)/594.50km²</p>		<p>千歳市 千歳市消防団 178人</p>	<p>消防本部で所管 総務課 TEL(0123)23-5312 FAX(0123)22-8850</p>	
<p>歌志内市消防本部 消防長 消防司令長 神 邦広 歌志内市字本町1027-55 〒073-0403 TEL (0125) 42-3255 警防・救急グループ (0125)42-3255 FAX(0125)42-5210 昭和26年4月1日 LGWAN shobo.soumu@city.utashinai.lg.jp E-mail shobo.soumu@city.utashinai.hokkaido.jp</p>		<p>消防次長</p> <ul style="list-style-type: none"> 本部 <ul style="list-style-type: none"> 主幹 — 総務・消防団グループ 主幹 — 予防・保安グループ 主幹 — 警防・救急グループ 歌志内市消防署 <p>消防職員 23人 火災0件 救急280件 救助0件 1,714世帯/住基2,790人(国調2,989)/55.95km²</p>	<p>歌志内市 歌志内市消防団 46人</p>	<p>消防本部で所管 総務・消防団グループ TEL(0125)42-3255 FAX(0125)42-5210</p>
<p>登別市消防本部 消防長 消防司令長 三好 一也 登別市中央町6-11 〒059-0012 TEL (0143) 85-9611 FAX(0143)88-0259 夜間連絡先 消防署(0143)85-2551 地域衛星通信 TEL 6-762-3-538 昭和38年10月1日 E-mail firedep@city.nobori.betsu.lg.jp</p>		<p>消防参与 消防次長</p> <ul style="list-style-type: none"> 本部 <ul style="list-style-type: none"> 総務グループ 登別市消防署 <ul style="list-style-type: none"> 警備グループ <ul style="list-style-type: none"> 東支署 鷺別支署 <p>消防職員 80人 火災10件 救急2,313件 救助39件 24,132世帯/住基45,226人(国調46,391)/212.21km²</p>	<p>登別市 登別市消防団 130人</p>	<p>消防本部で所管 総務グループ TEL(0143)85-9611 FAX(0143)88-0259</p>
		<p>緊援隊登録部隊(消火4・救助1・救急2)</p>		

消防本部名 消防長名 所在地・郵便番号 代表電話 災害担当課電話 同F A X 地域衛星通信電話 同F A X 消防本部設置年月日 E-mailアドレス	組 織 の 概 要 消防本部及び消防署所	消 防 団 消防団設置市町村名 消防団名・団員数	団事務所管市町村 市 町 村 (課) 名 所 在 地 郵 便 番 号 電 話 番 号 F A X 番 号
16 恵庭市消防本部 消防長 消防司令長 海老 康浩 恵庭市有明町2丁目 4-14 〒061-1431 TEL (0123) 33-5191 FAX (0123) 33-7105 災害担当課・指令センター (0123) 33-0993 夜間連絡先 (0123) 33-0993 昭和39年5月1日 E-mail syoubousomu01@city. eniwa.hokkaido.jp	消防長 <ul style="list-style-type: none"> — 本部 — <ul style="list-style-type: none"> — 総務課 — 警防課 — 予防課 — 組織改革推進室 — 恵庭市消防署 <ul style="list-style-type: none"> — 消防救助1課 — 消防救助2課 — 防火推進課 — 救急指令1課 — 救急指令2課 — 島松出張所 — 南出張所 消防職員 110人 火災17件 救急3,073件 救助71件	恵庭市 恵庭市消防団 95人	消防本部で所管 総務課 TEL (0123) 33-5191 FAX (0123) 33-7105 緊援隊登録部隊 (救助1・救急2・後方支援1)
17 北広島市消防本部 消防長 消防司令長 三上 勤也 北広島市北進町1-3-1 〒061-1132 総務課 (011) 373-3100 警防課 (011) 373-2321 FAX (011) 373-3611 夜間連絡先 (011) 373-9099 地域通信衛星 (総務課) TEL 6-224-3-699 昭和49年4月1日 E-mail 119soumu@city.kitahi roshima.lg.jp	消防長 <ul style="list-style-type: none"> — 本部 — <ul style="list-style-type: none"> — 総務課 — 予防課 — 警防課 — 北広島市消防署 <ul style="list-style-type: none"> — 防火推進課 — 消防課 — 救急課 — 大曲出張所 — 西の里出張所 消防職員 104人 火災25件 救急2,519件 救助85件	北広島市 北広島市消防団 108人	消防本部で所管 総務課 TEL (011) 373-3100 FAX (011) 373-3611 緊援隊登録部隊 (消火1・救助1)
18 森町消防本部 消防長 消防司令長 東谷 直樹 茅部郡森町字森川町 280-4 〒049-2313 TEL (01374) 2-2125 警防課 (01374) 2-2125 FAX (01374) 2-5743 平成17年4月1日 地域衛星通信 TEL 6-274-3-296 E-mail shoubou@town.hokkai do-mori.lg.jp LGWAN-mail lgwan-shobo@town. hokkaido-mori.lg.jp	消防長 <ul style="list-style-type: none"> — 本部 — <ul style="list-style-type: none"> — 庶務課 — 警防課 — 予防課 — 森町消防署 <ul style="list-style-type: none"> — 砂原支署 消防職員 44人 火災5件 救急856件 救助10件	森町 森町消防団 228人	消防本部で所管 庶務課 TEL (01374) 2-2125 FAX (01374) 2-5743 緊援隊登録部隊 (消火1)
19 八雲町消防本部 消防長 消防司令長 堤口 信 二海郡八雲町 内浦町191-1 〒049-3104 TEL (0137) 63-2686 庶務課 (0137) 63-2686 FAX (0137) 63-2919 昭和24年4月1日	消防次長 <ul style="list-style-type: none"> — 本部 — <ul style="list-style-type: none"> — 庶務課 — 警防救急課 — 予防課 — 八雲消防署 <ul style="list-style-type: none"> — 落部出張所 — 熊石消防署 <ul style="list-style-type: none"> — 相沼泊川分遣所 	八雲町 計226人 八雲消防団 153人 熊石消防団 73人	消防本部で所管 庶務課 TEL (0137) 63-2686 FAX (0137) 63-2919

<p>地域衛星通信 TEL 001-275-3-450 E-mail fire119@town.yakumo.lg.jp</p>	<p>消防職員 55 人 火災 12 件 救急 980 件 救助 26 件 8,038 世帯/住基 15,050 人(国調 15,826)/956.08 km²</p>	<p>緊援隊登録部隊(消火1)</p>	
<p>㊦ 長万部町消防本部 消防長 消防司令長 沼田 明宏 山越郡長万部町 字長万部 450-21 〒049-3521 TEL (01377)2-2049 庶務係 (01377)2-2049 FAX (01377)2-5260 昭和 23 年 12 月 4 日 E-mail shobo@town.oshamambe.lg.jp</p>	<p>消防長 次長</p> <ul style="list-style-type: none"> 本部 <ul style="list-style-type: none"> 庶務係 予防係 警防係 救急係 長万部町消防署 <p>消防職員 20 人 火災 5 件 救急 309 件 救助 9 件</p> <p>2,598 世帯/住基 4,690 人(国調 5,926)/310.76 km²</p>	<p>長万部町 長万部町消防団 136 人 団長 種市 章</p>	<p>消防本部で所管 庶務係 TEL (01377)2-2049 FAX (01377)2-5260</p>
<p>緊援隊登録部隊(救急1・他特1)</p>			
<p>㊦ 増毛町消防本部 消防長 消防司令長 齋藤 洋一 増毛郡増毛町 弁天町 3 丁目 61 〒077-0205 TEL (0164)53-2175 警防課消防係 FAX (0164)53-2486 昭和 23 年 10 月 1 日 E-mail syoubou.honbu@town.mashike.hokkaido.jp</p>	<p>消防長</p> <ul style="list-style-type: none"> 本部 <ul style="list-style-type: none"> 総務課 ——— 総務係 予防課 ——— 予防係 警防課 <ul style="list-style-type: none"> 消防係 救急救助係 機械係 増毛町消防署 <p>消防職員 18 人 火災 1 件 救急 217 件 救助 5 件</p> <p>2,146 世帯/住基 3,853 人(国調 3,908)/369.71 km²</p>	<p>増毛町 増毛町消防団 90 人</p>	<p>消防本部で所管 総務係 TEL (0164)53-2175 FAX (0164)53-2486</p>
<p>緊援隊登録部隊(後方支援1)</p>			
<p>㊦ 白老町消防本部 消防長 消防司令長 後藤 悟 白老郡白老町字石山 20-24 〒059-0997 TEL (0144)83-1119 消防課 FAX (0144)83-1190 昭和 46 年 6 月 1 日 E-mail shoubou@town.shiraoi.hokkaido.jp</p>	<p>消防長</p> <ul style="list-style-type: none"> 本部 <ul style="list-style-type: none"> 消防課 ——— 総務グループ 予防課 ——— 予防グループ 白老町消防署 <ul style="list-style-type: none"> 署第一グループ ↳ 西部出張所 署第二グループ ↳ 西部出張所 <p>消防職員 53 人 火災 9 件 救急 1,131 件 救助 1 件</p> <p>9,308 世帯/住基 15,721 人(国調 16,212)/425.64 km²</p>	<p>白老町 白老町消防団 118 人</p>	<p>消防本部で所管 総務グループ TEL (0144)83-1119 FAX (0144)83-1190</p>
<p>緊援隊登録部隊(消火1・救急1・後方支援1)</p>			
<p>㊦ 富良野広域連合消防本部 消防長 消防監 西出 明史 空知郡上富良野町大町 2 丁目 2 番 46 号 〒071-0596 TEL (0167)45-1119 (災害担当・警防課) (0167)45-1119 (夜間) (0167)45-2119 FAX (0167)45-2660 地域衛星通信電話 6-572-3-413 平成 21 年 4 月 1 日 E-mail furanokouik119soumu@athena.ocn.ne.jp</p>	<p>消防長 次長</p> <ul style="list-style-type: none"> 本部 <ul style="list-style-type: none"> 総務課 警防課 予防課 富良野消防署 <ul style="list-style-type: none"> 南富良野支署 占冠支署 山部出張所 上富良野消防署 ——— 中富良野支署 <p>消防職員 123 人 消防団員総数 349 人 火災 18 件 救急 2,166 件 救助 32 件</p> <p>20,227 世帯/住基 38,754 人(国調 39,894)/2,183.41 km²</p>	<p>富良野市 富良野消防団 146 人</p>	<p>富良野消防署 富良野市栄町 18 番 20 号 〒076-0023 TEL (0167)23-5119 FAX (0167)23-1559</p>
<p>富良野消防署南富良野支署 空知郡南富良野町 字幾寅 860 番地 〒079-2402 TEL (0167)52-2119 FAX (0167)52-2979</p>		<p>南富良野町 南富良野消防団 56 人</p>	
<p>富良野消防署占冠支署 勇払郡占冠村字中央 〒079-2201 TEL (0167)56-2119 FAX (0167)56-2738</p>		<p>占冠村 占冠消防団 37 人</p>	

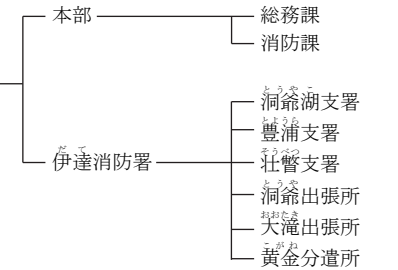
消防本部名 消防長名 所在地・郵便番号 代表電話 災害担当課電話 同F A X 地域衛星通信電話 同F A X 消防本部設置年月日 E-mail アドレス	組 織 の 概 要 消防本部及び消防署所	消 防 団 消防団設置市町村名 消防団名・団員数	団事務所管市町村 市 町 村 (課) 名 所 在 地 郵 便 番 号 電 話 番 号 F A X 番 号
構成市町村 富良野市 (広域連合加入日) 平成21年4月1日 空知郡南富良野町 (広域連合加入日) 平成21年4月1日 勇払郡占冠村 (広域連合加入日) 平成21年4月1日 空知郡上富良野町 (広域連合加入日) 平成21年4月1日 空知郡中富良野町 (広域連合加入日) 平成21年4月1日	10,513世帯/20,223人(21,131)/600.71km ² 1,336世帯/2,341人(2,376)/665.54km ² 938世帯/1,394人(1,306)/571.41km ² 5,262世帯/10,110人(10,348)/237.10km ² 2,178世帯/4,686人(4,733)/108.65km ²	上富良野町 上富良野消防団 55人 中富良野町 中富良野消防団 55人	上富良野消防署 空知郡上富良野町 大町2丁目2番46号 〒071-0596 TEL(0167)45-2119 FAX(0167)45-9983 上富良野消防署中 富良野支署 空知郡中富良野町本町9番1号 〒071-0752 TEL(0167)44-2119 FAX(0167)44-3696 緊援隊登録部隊(消火3・救急2・後方支援1・他特1)
西胆振行政事務組合 消防本部 消防長 消防監 今村 浩幸 伊達市松ヶ枝町13番地1 〒052-0012 TEL(0142)21-5000 FAX(0142)21-5511 (災害担当課電話) 伊達消防署警防課 TEL(0142)23-5119 昭和45年7月1日 E-mail n-syobouhonbu@aurora. ocn.ne.jp	消防次長 本部 伊達消防署 消防職員 118人 火災29件 救急2,438件 救助26件 25,686世帯/住基46,531人(国調47,832)/1,063.66km ² 	伊達市 伊達消防団 214人 豊浦町 豊浦消防団 75人 壮警町 壮警消防団 52人	伊達消防署庶務課 伊達市松ヶ枝町13番地1 〒052-0012 TEL(0142)23-2119 FAX(0142)25-1119 豊浦支署 虻田郡豊浦町字旭町44番地69 〒049-5412 TEL(0142)83-2119 FAX(0142)83-3214 壮警支署 有珠郡壮警町字滝之町 384番地1 〒052-0101 TEL(0142)66-2119 FAX(0142)66-2487
構成市町 伊達市 (組合加入日) 平成18年2月1日 虻田郡豊浦町 (組合加入日) 昭和45年7月1日 有珠郡壮警町 (組合加入日) 昭和45年7月1日 虻田郡洞爺湖町 (組合加入日) 昭和45年7月1日	17,632世帯/32,395人(32,826)/444.21km ² 2,039世帯/3,627人(3,821)/233.57km ² 1,287世帯/2,362人(2,743)/205.01km ² 4,728世帯/8,147人(8,442)/180.87km ²	洞爺湖町 洞爺湖消防団 108人	洞爺湖支署 虻田郡洞爺湖町栄町58番地 〒049-5604 TEL(0142)76-2119 FAX(0142)74-2255 緊援隊登録部隊(消火3・救急1・後方支援1・救助1)

<p>25 石狩北部地区消防 事務組合消防本部 消防長 消防監 高橋 一洋 (次長・事務取扱) 石狩市花川北1条1丁目2番地3 〒061-3211 TEL (0133) 74-5119 勸諭 (0133) 74-5375 FAX (0133) 74-7488 昭和45年10月1日 E-mail shobo-somu@ishikari-hokubu.jp</p>	<p>消防職員 197 人 火災 38 件 救急 4,238 件 救助 112 件</p>	<p>石狩市 石狩消防団 243 人</p> <p>当別町 当別消防団 140 人</p> <p>新篠津村 新篠津消防団 78 人</p>	<p>消防本部で所管 総務課 石狩市花川北1条1丁目2番地3 〒061-3211 TEL (0133) 74-5119 FAX (0133) 74-7488</p> <p>緊援隊登録部隊 (消火2・救助1・救急2・特殊装備 (その他) 1・大危3)</p>
<p>構成市町村 石狩市 28,460 世帯 / 57,954 人 (56,869) / 722.33 km² (組合加入日) 昭和47年4月1日</p> <p>石狩郡当別町 7,733 世帯 / 15,329 人 (15,916) / 422.86 km² (組合加入日) 昭和45年10月1日</p>		<p>石狩郡新篠津村 1,360 世帯 / 2,853 人 (3,044) / 78.04 km² (組合加入日) 昭和45年10月1日</p>	
<p>26 渡島西部広域事務組合消防本部 消防長 消防監 伊藤 則幸 松前郡福島町字三岳45番地1 〒049-1331 TEL (0139) 47-4018 管理係 (0139) 47-4018 FAX (0139) 47-2496 地域衛星通信 TEL 6-262-3-305 昭和57年4月1日 E-mail honbu@e-oshimaseibu.jp</p>	<p>消防職員 106 人 火災 6 件 救急 1,267 件 救助 10 件</p>	<p>松前町 松前消防団 110 人</p> <p>福島町 福島消防団 67 人</p> <p>知内町 知内消防団 67 人</p> <p>木古内町 木古内消防団 61 人</p>	<p>松前消防署 松前郡松前町字建石 216-1 〒049-1501 TEL (0139) 42-2119 FAX (0139) 42-4649</p> <p>福島消防署 松前郡福島町字三岳 45-1 〒049-1331 TEL (0139) 47-2119 FAX (0139) 47-2496</p> <p>知内消防署 上磯郡知内町字重内 24-1 〒049-1103 TEL (01392) 5-5064 FAX (01392) 5-5549</p> <p>木古内消防署 上磯郡木古内町字大平 27-11 〒049-0412 TEL (01392) 2-2058 FAX (01392) 2-4290</p> <p>緊援隊登録部隊 (消火4・大危3・救急1)</p>
<p>構成町 松前郡松前町 3,706 世帯 / 6,231 人 (6,260) / 293.25 km² (組合加入日) 昭和57年4月1日</p> <p>松前郡福島町 1,948 世帯 / 3,571 人 (3,794) / 187.25 km² (組合加入日) 昭和57年4月1日</p>		<p>上磯郡知内町 2,025 世帯 / 3,983 人 (4,167) / 196.75 km² (組合加入日) 昭和57年4月1日</p> <p>上磯郡木古内町 2,060 世帯 / 3,728 人 (3,832) / 221.87 km² (組合加入日) 昭和57年4月1日</p>	
<p>27 日高東部消防組合 消防本部 消防長 消防司令長 吉田 泰昭 浦河郡浦河町築地1丁目2番9号 〒057-0024 TEL (0146) 22-2144 消防課 FAX (0146) 22-6550 昭和46年4月1日 E-mail east119@town.urakawa.hokkaido.jp</p>	<p>消防職員 78 人 火災 7 件 救急 961 件 救助 11 件</p>	<p>浦河町 日高東部消防組合 浦河町消防団 127 人</p> <p>様似町 日高東部消防組合 様似町消防団 87 人</p> <p>えりも町 日高東部消防組合 えりも町消防団 104 人</p>	<p>消防本部で所管 消防課 TEL (0146) 22-2144 FAX (0146) 22-6550</p> <p>緊援隊登録部隊 (消火3・救急1)</p>
<p>10,859 世帯 / 住基 19,997 人 (国調 20,491) / 1,342.6 km²</p>			

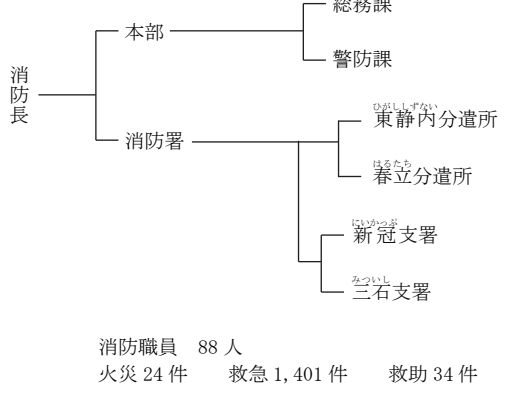
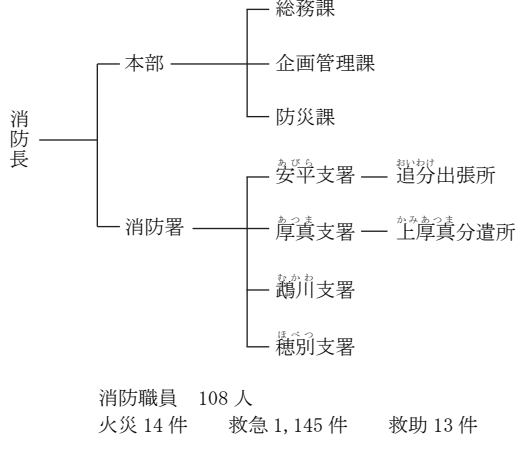
消防本部名 消防長名 所在地・郵便番号 代表電話 災害担当課電話 同F A X 地域衛星通信電話 同F A X 消防本部設置年月日 E-mailアドレス	組 織 の 概 要 消防本部及び消防署所		団事務所管市町村 市 町 村 (課) 名 所 在 地 消 防 団 設 置 市 町 村 名 郵 便 番 号 電 話 番 号 F A X 番 号	
構成町 浦河郡浦河町 (組合加入日) 昭和46年4月1日 様似郡様似町 (組合加入日) 昭和46年4月1日	6,688世帯/11,694人(12,074)/694.30㎢ 2,088世帯/3,983人(4,043)/364.30㎢	幌泉郡えりも町 (組合加入日) 昭和46年4月1日	2,083世帯/4,320人(4,374)/284.00㎢	
日高 中部消防組合 消防本部 消防長 消防司令長 山口 一二 日高郡新ひだか町静内 こうせい町2-1-1 〒056-0005 TEL(0146)42-0941 警備課(0146)45-0160 FAX(0146)42-3789 昭和46年6月1日 E-mail soumu@hidaka-chubu-119 .jp	 <p>消防職員 88人 火災24件 救急1,401件 救助34件</p>	新ひだか町 日高中部消防組合 静内消防団 119人 日高中部消防組合 三石消防団 108人 新冠町 日高中部消防組合 新冠消防団 96人	消防本部で所管 総務課 TEL(0146)42-0941 FAX(0146)42-3789 緊援隊登録部隊(消火1・救急1・救助1)	
構成町 日高郡新ひだか町 (組合加入日) 昭和46年6月1日	11,434世帯/21,040人(21,517)/1,147.55㎢	新冠郡新冠町 (組合加入日) 昭和46年6月1日	2,776世帯/5,187人(5,309)/585.71㎢	
胆振 東部消防組合 消防本部 消防長 消防監 稲葉 博徳 勇払郡厚真町錦町 47番地2 〒059-1604 TEL(0145)26-7100 防災課(0145)26-7100 FAX(0145)27-2467 昭和46年7月1日 E-mail tohbu.soumu@circus. ocn.ne.jp	 <p>消防職員 108人 火災14件 救急1,145件 救助13件</p>	安平町 安平消防団 123人 厚真町 厚真消防団 82人 むかわ町 鵝川消防団 103人	胆振東部消防組合 消防署安平支署 勇払郡安平町早来 大町141番地3 〒059-1501 TEL(0145)22-2074 FAX(0145)22-4250 胆振東部消防組合 消防署厚真支署 勇払郡厚真町錦町47番地2 〒059-1604 TEL(0145)26-7119 FAX(0145)27-2999 胆振東部消防組合 消防署鵝川支署 勇払郡むかわ町青葉1丁目 73番地 〒054-0063 TEL(0145)42-2119 FAX(0145)42-5232	
構成町 勇払郡安平町 (組合加入日) 平成18年3月27日 勇払郡厚真町 (組合加入日) 昭和46年7月1日 勇払郡むかわ町 (組合加入日) 平成18年3月27日	3,968世帯/7,314人(8,148)/237.16㎢ 2,129世帯/4,381人(4,838)/404.61㎢ 4,024世帯/7,488人(8,596)/711.36㎢	むかわ町 穂別消防団 87人	胆振東部消防組合 消防署穂別支署 勇払郡むかわ町穂別29番地5 〒054-0211 TEL(0145)45-2244 FAX(0145)45-2351 緊援隊登録部隊(後方支援1・救急1・消火2・大危3)	

<p>㊦ 上川北部消防事務 組合消防本部 消防長 消防監 遠藤 豊明 名寄市西4条北3丁目 〒096-0034 TEL (01654) 3-2627 消防企画課 FAX (01654) 3-2219 地域衛星通信電話 001-6562-3-3601 昭和46年10月1日 E-mail honbu@kh119.jp</p>	<p>消防長</p> <ul style="list-style-type: none"> 本部 <ul style="list-style-type: none"> 総務課 消防企画課 名寄消防署<small>なよろ</small> <ul style="list-style-type: none"> 風連出張所<small>ふうれん</small> 下川消防署<small>しもかわ</small> 美深消防署<small>びふか</small> 中川消防支署<small>なかかわ</small> 音威子府消防支署<small>おといねっふ</small> <p>消防職員 120人 火災11件 救急1,713件 救助58件</p>	<p>名寄市 計174人 名寄消防団 113人</p> <p>風連消防団 61人</p>	<p>名寄消防署 名寄市西4条北3丁目 〒096-0034 TEL (01654) 3-3319 FAX (01654) 3-3931</p> <p>風連出張所 名寄市風連町南町65番地の1 〒098-0505 TEL (01655) 3-2119 FAX (01655) 3-2383</p>
<p>構成市町村</p> <p>名寄市<small>なよろ</small> (組合加入日) 昭和46年10月1日</p> <p>上川郡下川町<small>かみかわ しもかわ</small> (組合加入日) 昭和46年10月1日</p> <p>中川郡美深町<small>なかかわ びふか</small> (組合加入日) 昭和46年10月1日</p> <p>中川郡中川町<small>なかかわ なかかわ</small> (組合加入日) 昭和47年1月31日</p> <p>中川郡音威子府村<small>なかかわ おといねっふ</small> (組合加入日) 昭和47年1月31日</p>	<p>19,089世帯/住基34,941人(国調39,853)/2,721.86km²</p> <p>14,183世帯/26,020人(29,048)/535.20km²</p> <p>1,650世帯/3,027人(3,547)/644.20km²</p> <p>2,073世帯/3,890人(4,659)/672.09km²</p> <p>729世帯/1,336人(1,767)/594.74km²</p> <p>454世帯/668人(832)/275.63km²</p>	<p>下川町 下川消防団 55人</p> <p>美深町 美深消防団 66人</p> <p>中川町 中川消防団 52人</p> <p>音威子府村 音威子府消防団 22人</p>	<p>下川消防署 上川郡下川町幸町63番地 〒098-1206 TEL (01655) 4-2119 FAX (01655) 4-3198</p> <p>美深消防署 中川郡美深町大通南4丁目1番地 〒098-2230 TEL (01656) 2-1136 FAX (01656) 2-2745</p> <p>中川消防支署 中川郡中川町字中川274の1番地 〒098-2802 TEL (01656) 7-2119 FAX (01656) 7-2929</p> <p>音威子府消防支署 中川郡音威子府村字音威子府453番地 〒098-2501 TEL (01656) 5-3200 FAX (01656) 5-3601</p> <p>緊援隊登録部隊(消火3・救助1・救急1・後方支援隊1)</p>
<p>㊦ 遠軽地区広域組合 消防本部 消防長 消防監 門脇 和仁 紋別郡遠軽町1条通北3丁目1番地1 〒099-0492 TEL (0158) 42-7600 警防課 (0158) 42-2050 FAX (0158) 42-2184 昭和46年10月1日 E-mail syoubuhonbu@engarukouiki.jp</p>	<p>消防長</p> <ul style="list-style-type: none"> 本部 <ul style="list-style-type: none"> 総務課 消防課 予防課 消防署 <ul style="list-style-type: none"> 生田原出張所<small>いくたはら</small> 丸瀬布出張所<small>まるせっぷ</small> 白滝出張所<small>しろたき</small> 上湧別出張所<small>かみゆうべつ</small> 湧別出張所<small>ゆうべつ</small> 佐呂間出張所<small>さろま</small> <p>消防職員 125人 火災14件 救急1,837件 救助19件</p>	<p>遠軽町 遠軽町消防団 234人</p> <p>湧別町 湧別町消防団 174人</p> <p>佐呂間町 佐呂間町消防団 124人</p>	<p>紋別郡遠軽町1条通北3丁目1番地1 〒099-0492 TEL (0158) 42-2050 FAX (0158) 42-2184</p> <p>紋別郡湧別町緑町258番地の1 〒099-6403 TEL (01586) 5-2338 FAX (01586) 5-2478</p> <p>常呂郡佐呂間町字幸町6番地の34 〒093-0503 TEL (01587) 2-3637 FAX (01587) 2-2469</p> <p>緊援隊登録部隊(消火3・救急1)</p>
<p>218,333世帯/住基31,374人(国調32,386)/2,243.18km²</p>			

消防本部名 消防長名 所在地・郵便番号 代表電話 災害担当課電話 同F A X 地域衛星通信電話 同F A X 消防本部設置年月日 E-mailアドレス	組織の概要		団事務所管市町村						
構成町 紋別郡遠軽町 (組合加入日) 昭和46年10月1日 紋別郡湧別町 (組合加入日) 昭和46年10月1日 常呂郡佐呂間町 (組合加入日) 昭和46年10月1日	消防本部及び消防署所 9,919世帯/18,511人(19,241)/1,332.45km ² 4,021世帯/8,096人(8,270)/505.79km ² 2,393世帯/4,767人(4,875)/404.94km ²		消防団 消防団設置市町村名 消防団名・団員数 市町村(課)名 所在地 郵便番号 電話番号 FAX番号						
美幌・津別広域事務 組合消防本部 消防長(事務局長) 消防司令長 横山 聖二 美幌町字栄町1丁目4番地 〒092-0012 TEL(0152)73-1211 消防本部G警防 TEL(0152)73-1434 FAX(0152)72-0664 昭和46年10月11日 E-mail bisyoukei@bz03.plala. or.jp	消防次長 本部 美幌消防署 津別消防署 消防職員 74人 火災10件 救急1,360件 救助13件		美幌町 美幌消防団 79人 美幌消防署 網走郡美幌町字栄町 1丁目4番地 〒092-0012 TEL(0152)73-1211 FAX(0152)72-0664 津別町 津別消防団 81人 津別消防署 網走郡津別町字新町1 〒092-0232 TEL(0152)76-2189 FAX(0152)76-2190 緊援隊登録部隊(消火1・救急1)						
構成町 網走郡美幌町 (組合加入日) 昭和46年10月11日 9,396世帯/18,171人(18,697)/438.41km ²					網走郡津別町 (組合加入日) 昭和46年10月11日 2,189世帯/4,211人(4,373)/716.80km ²				
網走地区消防組合 消防本部 消防長 消防監 近藤 優 網走市南2条西4丁目2 〒093-0012 TEL(0152)43-9486 FAX(0152)45-1196 消防課(0152)43-9493 警防課(夜間)(0152)43-2221 地域衛星通信(総務課) TEL(001)-660-37-610 昭和46年11月1日 E-mail a-fire@muse.ocn.ne.jp	消防次長 本部 網走消防署 天空消防署 消防職員 103人 火災21件 救急2,011件 救助11件 女満別空港		網走市 網走消防団 224人 大空町 計120人 女満別消防団 60人 東藻琴消防団 60人 緊援隊登録部隊(消火3・救急1)						
21,096世帯/住基40,215人(国調40,737)/814.66km ²									
構成市町 網走市 (組合加入日) 昭和46年11月1日 18,061世帯/33,444人(33,832)/471.00km ²					網走郡大空町 (組合加入日) 昭和46年11月1日 (合併により再加入) 平成18年3月31日 3,035世帯/6,771人(6,905)/343.66km ²				

<p>滝川地区広域消防事務組合消防本部 消防長 消防監 古木 久資 滝川市文京町4丁目1番5号 〒073-0014 TEL (0125) 23-0119 総務課 (0125) 23-0119 FAX (0125) 23-5125 昭和47年3月28日 E-mail takisyo@seagreen.ocn.ne.jp</p>	<p>消防次長</p> <ul style="list-style-type: none"> 本部 <ul style="list-style-type: none"> 総務課 通信指令課 滝川消防署 <ul style="list-style-type: none"> 管理課 予防課 警防課 江竜支署 新十津川支署 芦別消防署 <ul style="list-style-type: none"> 管理課 予防課 警防課 赤平消防署 <ul style="list-style-type: none"> 管理課 予防課 警防課 <p>消防職員 169人 火災 14件 救急 3,606件 救助 78件</p>	<p>滝川市 滝川消防団 94人</p> <p>新十津川町 新十津川消防団 90人</p> <p>雨竜町 雨竜消防団 48人</p> <p>芦別市 芦別消防団 157人</p> <p>赤平市 赤平消防団 87人</p> <p>緊援隊登録部隊 (消火3・救助1・救急2)</p>	<p>消防本部で所管 総務課総務係 TEL (0125) 23-0119 FAX (0125) 23-5125 滝川市文京町4丁目1番5号</p>
<p>37,444世帯/住基 67,589人(国調 70,616)/1,797.44km²</p>			
<p>構成市町</p> <p>滝川市 (組合加入日) 昭和47年3月28日</p> <p>滝川市 (組合加入日) 昭和47年3月28日</p> <p>雨竜郡雨竜町 (組合加入日) 昭和47年3月28日</p>	<p>20,983世帯/38,062人(39,490)/115.90km²</p> <p>2,976世帯/6,389人(6,484)/495.47km²</p> <p>1,053世帯/2,154人(2,389)/191.15km²</p>	<p>芦別市 (組合加入日) 平成26年4月1日</p> <p>赤平市 (組合加入日) 平成26年4月1日</p>	<p>6,974世帯/11,976人(12,555)/865.04km²</p> <p>5,458世帯/9,008人(9,698)/129.88km²</p>
<p>北見地区消防組合消防本部 消防長 消防正監 山田 敏文 北見市寿町2丁目1-28 〒090-0065 TEL (0157) 25-1515 警防課 (0157) 25-1518 FAX (0157) 25-8155 昭和47年4月1日 E-mail soshobo@city.kitami.hokkaido.jp</p>	<p>消防次長</p> <ul style="list-style-type: none"> 総務課 警防課 予防課 救急企画課 北見地区消防組合消防署 <ul style="list-style-type: none"> 西出張所 東出張所 南出張所 端野支署 常呂支署 留辺蘂支署 置戸支署 訓子府支署 <p>消防職員 280人 火災 45件 救急 6,756件 救助 135件</p>	<p>北見市 計 479人 北見消防団 202人</p> <p>端野消防団 96人</p> <p>常呂消防団 71人</p> <p>留辺蘂消防団 110人</p> <p>置戸町 置戸消防団 90人</p> <p>訓子府町 訓子府消防団 95人</p> <p>緊援隊登録部隊数 (救助1・消火4・救急2・後方支援3)</p>	<p>消防本部で所管 警防課 TEL (0157) 25-1518 FAX (0157) 25-8155</p>
<p>65,185世帯/住基 120,343人(国調 129,418)/2,145.63km²</p>			
<p>構成市町</p> <p>北見市 (組合加入日) 平成18年3月5日 (合併により再加入)</p> <p>常呂郡置戸町 (組合加入日) 昭和47年4月1日</p>	<p>61,725世帯/113,036人(121,226)/1,427.41km²</p> <p>1,384世帯/2,671人(3,092)/527.27km²</p>	<p>常呂郡訓子府町 (組合加入日) 昭和47年4月1日</p>	<p>2,076世帯/4,636人(5,100)/190.95km²</p>

消防本部名 消防長名 所在地・郵便番号 代表電話 災害担当課電話 同F A X 地域衛星通信電話 同F A X 消防本部設置年月日 E-mailアドレス	組 織 の 概 要 消防本部及び消防署所		団事務所管市町村 市 町 村 (課) 名 所 在 地 郵 便 番 号 電 話 番 号 F A X 番 号	
36 南空知消防組合 消防本部 消防長 消防監 中野 和広 夕張郡栗山町中央 3丁目309番地2 〒069-1511 TEL(0123)72-1835 FAX(0123)72-5318 昭和47年4月1日 E-mail syobohonbu@town. kuriyama.hokkaido.jp	<p>消防職員 109人 火災19件 救急1,851件 救助19件</p>		栗山町 栗山消防団 127人 由仁町 由仁消防団 94人 長沼町 長沼消防団 139人 南幌町 南幌消防団 85人	消防本部で所管 警防課 TEL(0123)72-1835 FAX(0123)72-5318
緊援隊登録部隊(消火1・救急1・救助1・後方支援1)				
16,614世帯/住基33,594人(国調33,702)/587.55km ²				
構成町				
夕張郡栗山町 (組合加入日) 昭和47年4月1日		夕張郡長沼町 (組合加入日) 昭和47年4月1日		4,914世帯/10,158人(10,289)/168.52km ²
夕張郡由仁町 (組合加入日) 昭和47年4月1日		空知郡南幌町 (組合加入日) 昭和47年4月1日		3,570世帯/7,546人(7,319)/81.36km ²
37 深川地区消防組合 消防本部 消防長(次長) 消防監 高直樹 深川市8条10番20号 〒074-0008 TEL(0164)22-3160 予防課(0164)22-3161 消防課(0164)22-3162 FAX(0164)23-3312 昭和47年4月1日 E-mail f119somu@atlas.plala. or.jp	<p>消防職員 96人 火災11件 救急1,441件 救助12件</p>		深川市 深川消防団 186人 妹背牛町 妹背牛消防団 49人 秩父別町 秩父別消防団 48人 北竜町 北竜消防団 54人 沼田町 沼田消防団 74人	消防本部で所管 総務課 TEL(0164)22-3160 FAX(0164)23-3312
緊援隊登録部隊(消火3、救急1)				
15,193世帯/住基28,723人(国調29,694)/1,067.29km ²				
構成市町				
深川市 (組合加入日) 昭和47年4月1日		雨竜郡北竜町 (組合加入日) 昭和47年4月1日		789世帯/1,674人(1,724)/158.70km ²
雨竜郡妹背牛町 (組合加入日) 昭和47年4月1日		雨竜郡沼田町 (組合加入日) 昭和47年4月1日		1,458世帯/2,900人(2,909)/283.35km ²
雨竜郡秩父別町 (組合加入日) 昭和47年4月1日				

<p>88 岩見沢地区消防事務 組合消防本部 消防長 消防監 渡辺 正勝 岩見沢市 8 条 東 1 0 丁目 2 番地 4 7 〒068-0008 TEL (0126) 22-4300 本部警防課 TEL (0126) 22-4302 FAX (0126) 25-1048 昭和 47 年 4 月 1 日 E-mail soumuka@city. iwamizawa.lg.jp</p>	<p>消防次長</p> <ul style="list-style-type: none"> 消防本部 <ul style="list-style-type: none"> 総務課 警防課 予防課 岩見沢消防署 <ul style="list-style-type: none"> 岩見沢署 <ul style="list-style-type: none"> 北盛出張所 南出張所 西出張所 美流渡分遣所 栗沢支署 北支署 月形支署 <p>消防職員 145 人 火災 36 件 救急 3,919 件 救助 133 件</p>	<p>岩見沢市 岩見沢消防団 401 人</p>	<p>消防本部で所管 警防課 TEL (0126) 22-4302 FAX (0126) 25-1048</p>
<p>構成市町 岩見沢市 (組合加入日) 昭和 47 年 4 月 1 日</p>	<p>41,021 世帯 / 76,753 人 (79,306) / 481.02 km²</p>	<p>権戸郡月形町 (組合加入日) 昭和 47 年 4 月 1 日</p>	<p>1,563 世帯 / 2,864 人 (3,691) / 150.40 km²</p>
<p>89 砂川地区広域消防 組合消防本部 消防長 消防司令長 袖野 款司 砂川市東 2 条北 7 丁目 1 番 5 号 〒073-0152 TEL (0125) 54-2196 救急通信課 FAX (0125) 52-2148 昭和 47 年 4 月 1 日 E-mail suna-fd@sea.plala.or.jp</p>	<p>消防次長</p> <ul style="list-style-type: none"> 本部 <ul style="list-style-type: none"> 総務課 救急通信課 指令室 管理課 警防課 予防課 砂川消防署 <ul style="list-style-type: none"> 奈井江・浦臼支署 上砂川支署 <p>消防職員 72 人 火災 12 件 救急 1,529 件 救助 41 件</p>	<p>砂川市 砂川消防団 50 人</p> <p>奈井江町 奈井江消防団 48 人</p> <p>浦臼町 浦臼消防団 56 人</p> <p>上砂川町 上砂川消防団 38 人</p>	<p>消防本部で所管 総務課 TEL (0125) 54-2196 FAX (0125) 52-2148</p> <p>緊援隊登録部隊 (消火 1・救急 1)</p>
<p>構成市町 砂川市 (組合加入日) 昭和 47 年 4 月 1 日</p>	<p>8,610 世帯 / 15,909 人 (16,486) / 78.68 km²</p>	<p>権戸郡浦臼町 (組合加入日) 昭和 47 年 4 月 1 日</p>	<p>798 世帯 / 1,651 人 (1,732) / 101.83 km²</p>
<p>空知郡奈井江町 (組合加入日) 昭和 47 年 4 月 1 日</p>	<p>2,670 世帯 / 4,966 人 (5,120) / 88.19 km²</p>	<p>空知郡上砂川町 (組合加入日) 平成 24 年 4 月 1 日</p>	<p>1,572 世帯 / 2,578 人 (2,841) / 39.98 km²</p>
<p>90 根室北部消防事務 組合消防本部 消防長 消防監 齋藤 徹 標津郡中標津町丸山 2 丁目 22 番地 〒086-1164 TEL (0153) 72-9114 警防課 (0153) 77-9935 FAX (0153) 72-9174 夜間～中標津消防署 (0153) 72-2181 E-mail nhfired@aurens.or.jp</p>	<p>消防次長</p> <ul style="list-style-type: none"> 本部 <ul style="list-style-type: none"> 管理課 警防課 中標津消防署 標津消防署 別海消防署 <ul style="list-style-type: none"> 西出張所 東出張所 羅臼消防署 <p>消防職員 152 人 火災 24 件 救急 1,852 件 救助 42 件 中標津空港</p>	<p>中標津町 中標津消防団 109 人</p>	<p>中標津消防署 標津郡中標津町丸山 2 丁目 22 番地 〒086-1164 TEL (0153) 72-2181 FAX (0153) 72-5222</p>
<p>構成町 標津郡中標津町 (組合加入日) 昭和 47 年 4 月 1 日</p>	<p>11,456 世帯 / 22,729 人 (23,010) / 684.87 km²</p>	<p>標津町 標津消防団 102 人</p>	<p>標津消防署 標津郡標津町南 1 条西 6 丁目 2 番 1 号 〒086-1651 TEL (0153) 82-2319 FAX (0153) 82-2873</p>
<p>標津郡標津町 (組合加入日) 昭和 47 年 4 月 1 日</p>	<p>2,359 世帯 / 4,952 人 (5,023) / 624.69 km²</p>	<p>別海町 別海消防団 228 人</p> <p>羅臼町 羅臼消防団 131 人</p>	<p>別海消防署 野付郡別海町別海新栄町 2 番地の 3 〒086-0204 TEL (0153) 75-0119 FAX (0153) 75-2248</p> <p>羅臼消防署 目梨郡羅臼町栄町 100 の 83 〒086-1823 TEL (0153) 87-2119 FAX (0153) 87-3869</p> <p>緊援隊登録部隊 (消火 2・救急 2・救助 1)</p>

消防本部名 消防長名 所在地・郵便番号 代表電話 災害担当課電話 同F A X 地域衛星通信電話 同F A X 消防本部設置年月日 E-mail アドレス	組 織 の 概 要 消防本部及び消防署所	消 防 団 消防団設置市町村名 消防団名・団員数	団事務所管市町村 市 町 村 (課) 名 所 在 地 郵便 番 号 電 話 番 号 F A X 番 号
野付郡別海町 (組合加入日) 昭和49年4月1日 目梨郡羅臼町 (組合加入日) 昭和47年4月1日	6,817世帯/14,372人(14,380)/1,319.63km ² 2,023世帯/4,488人(4,722)/397.72km ²		
士別地方消防事務組合消防本部 消防長 消防監 古川 敬 士別市東6条4丁目1番地 〒095-0016 TEL(0165)23-4709 消防署(0165)23-2619 FAX(0165)23-1719 E-mail soumu@shibetsu119.com	<p>消防職員 100人 火災 14件 救急 1,445件 救助 19件</p>	士別市 士別市消防団 190人 和寒町 和寒町消防団 38人	士別市 士別地方消防事務 組合消防署管理課 士別市東6条4丁目1番地 〒095-0016 TEL(0165)23-2619 FAX(0165)23-1719 和寒町 士別地方消防事務 組合消防署和寒支署 上川郡和寒町西町109番地 〒098-0132 TEL(0165)32-2119 FAX(0165)32-2519
構成市町 士別市 (組合加入日) 昭和47年4月1日 上川郡和寒町 (組合加入日) 昭和47年4月1日 上川郡剣淵町 (組合加入日) 昭和47年4月1日 雨竜郡幌加内町 (組合加入日) 令和2年4月1日	8,985世帯/17,283人(19,914)/1,119.22km ² 1,530世帯/3,006人(3,596)/225.11km ² 1,432世帯/2,888人(3,228)/130.99km ² 710世帯/1,308人(1,525人)/767.04km ²	剣淵町 剣淵町消防団 40人 幌加内町 幌加内町消防団 47人	剣淵町 士別地方消防事務 組合消防署剣淵支署 上川郡剣淵町仲町37番1号 〒098-0322 TEL(0165)34-2132 FAX(0165)34-3800 幌加内町 士別地方消防事務組合消防署 幌加内支署 雨竜郡幌加内町字平和4608番地74 〒074-0401 TEL(0165)35-2246 FAX(0165)35-2248 緊援隊登録部隊(消火1・救急1・支援1)
南渡島消防事務組合 消防本部 消防長 消防監 塩谷 正仁 北斗市中央2丁目 6-6 〒049-0162 TEL(0138)73-5130 (0138)73-5130 FAX(0138)73-6694 地域衛星通信 TEL 6-265-3-50164 昭和47年12月18日 E-mail h-shoubou@minamios hima-syoubou.jp	<p>消防職員 178人 火災 40件 救急 4,482件 救助 48件</p>	北斗市 北斗消防団 261人 七飯町 七飯消防団 143人 鹿部町 鹿部消防団 82人	消防本部で所管 消防課 TEL(0138)73-5130 FAX(0138)73-6694 緊援隊登録部隊(消火4・救急1) 大規模危険物火災等対応小隊(高所放水車・大型化学消防車・ 泡原液搬送車)
	38,239世帯/住基 75,949人(国調 75,748)/724.82km ²		

<p>構成市町 北斗市 (組合加入日) 昭和47年12月18日</p> <p>22,247世帯/44,366人(44,302)/397.44㎢</p>		<p>茅部郡鹿部町 (組合加入日) 平成16年12月1日</p> <p>1,852世帯/3,649人(3,749)/110.63㎢</p>	
<p>43 斜里地区消防組合 消防本部 消防長 消防司令長 佐藤 慶典 斜里郡斜里町本町14番地3 〒099-4113 TEL(0152)23-3647 消防署(0152)23-2435 FAX(0152)23-2494 E-mail honbu@sharifd.jp</p>	<p>消防次長</p> <ul style="list-style-type: none"> 本部 <ul style="list-style-type: none"> 総務課 予防課 消防課 消防署 <ul style="list-style-type: none"> 小清水分署 清里分署 ウトロ分署 <p>消防職員 75人 火災18件 救急1,033件 救助17件</p>	<p>斜里町 斜里地区消防組合 斜里消防団 117人</p> <p>小清水町 斜里地区消防組合 小清水消防団 90人</p> <p>清里町 斜里地区消防組合 清里消防団 69人</p> <p>緊援隊登録部隊(消火2・救急1)</p>	<p>斜里地区消防組合消防署 斜里郡斜里町本町14番地3 〒099-4113 TEL(0152)23-2435 FAX(0152)23-2494</p> <p>斜里地区消防組合消防署小清水分署 斜里郡小清水町元町1丁目38番1号 〒099-3641 TEL(0152)62-2851 FAX(0152)62-4173</p> <p>斜里地区消防組合消防署清里分署 斜里郡清里町羽衣町13番地 〒099-4405 TEL(0152)25-2110 FAX(0152)25-3999</p>
<p>構成町 斜里郡斜里町 (組合加入日) 昭和48年3月17日</p> <p>5,456世帯/10,888人(12,231)/737.13㎢</p>		<p>斜里郡清里町 (組合加入日) 昭和48年3月17日</p> <p>1,737世帯/3,803人(4,221)/402.76㎢</p>	
<p>斜里郡小清水町 (組合加入日) 昭和48年3月17日</p> <p>2,027世帯/4,501人(5,085)/286.89㎢</p>			
<p>44 羊蹄山ろく消防組合 消防本部 消防長 消防監 山上 忠彦 虻田郡倶知安町北3条東4丁目1-3 〒044-0003 TEL(0136)22-2822 FAX(0136)22-5367 地域衛星通信(消防課) TEL 001-370-3-162 昭和48年4月1日 E-mail yousyo-soumu@yotei-fd.jp</p>	<p>消防長</p> <ul style="list-style-type: none"> 本部 <ul style="list-style-type: none"> 総務課 消防課 指令課 倶知安消防署 蘭越支署 ニセコ支署 真狩支署 留寿都支署 喜茂別支署 京極支署 <p>消防職員 127人 火災17件 救急2,128件 救助89件</p>	<p>倶知安町 羊蹄山ろく消防組合 倶知安消防団 129人</p> <p>蘭越町 羊蹄山ろく消防組合 蘭越消防団 97人</p> <p>ニセコ町 羊蹄山ろく消防組合 ニセコ消防団 61人</p> <p>真狩村 羊蹄山ろく消防組合 真狩消防団 47人</p> <p>留寿都村 羊蹄山ろく消防組合 留寿都消防団 44人</p> <p>喜茂別町 羊蹄山ろく消防組合 喜茂別消防団 55人</p>	<p>倶知安消防署 虻田郡倶知安町北3条東4丁目1-3 〒044-0003 TEL(0136)22-1089 FAX(0136)22-1367</p> <p>蘭越支署 磯谷郡蘭越町蘭越町244-4 〒048-1301 TEL(0136)57-5010 FAX(0136)51-2900</p> <p>ニセコ支署 虻田郡ニセコ町字富士見74 〒048-1501 TEL(0136)44-2354 FAX(0136)44-2866</p> <p>真狩支署 虻田郡真狩村字真狩52-2 〒048-1631 TEL(0136)45-2319 FAX(0136)45-2331</p> <p>留寿都支署 虻田郡留寿都村字留寿都226-7 〒048-1731 TEL(0136)46-3304 FAX(0136)46-3488</p> <p>喜茂別支署 虻田郡喜茂別町字喜茂別207 〒044-0201 TEL(0136)33-2141 FAX(0136)33-2099</p>
<p>構成町村 虻田郡倶知安町 (組合加入日) 昭和48年4月1日</p> <p>8,961世帯/15,636人(15,129)/261.34㎢</p>			
<p>磯谷郡蘭越町 (組合加入日) 昭和48年4月1日</p> <p>2,345世帯/4,493人(4,568)/449.78㎢</p>			
<p>虻田郡ニセコ町 (組合加入日) 昭和48年4月1日</p> <p>2,717世帯/5,088人(5,074)/197.13㎢</p>			
<p>虻田郡真狩村 (組合加入日) 昭和48年4月1日</p> <p>953世帯/1,937人(2,045)/114.25㎢</p>			

消防本部名 消防長名 所在地・郵便番号 代表電話 災害担当課電話 同FAX 地域衛星通信電話 同FAX 消防本部設置年月日 E-mail アドレス	組織の概要 消防本部及び消防署所	消防団 消防団設置市町村名 消防団名・団員数	団事務所管市町村 市町村(課)名 所在地 郵便番号 電話番号 FAX番号
あぶた しろすつ 虻田郡留寿都村 (組合加入日) 昭和48年4月1日 あぶた きもべつ 虻田郡喜茂別町 (組合加入日) 昭和48年4月1日 あぶた きょうごく 虻田郡京極町 (組合加入日) 昭和48年4月1日	1,027世帯/1,886人(1,911)/119.84km ² 1,175世帯/1,988人(2,156)/189.41km ² 1,448世帯/2,844人(2,941)/231.49km ²	京極町 羊蹄山ろく消防組合 京極消防団 45人 緊援隊登録部隊(消火2・救急1)	京極支署 虻田郡京極町字京極312 〒044-0101 TEL(0136)42-2303 FAX(0136)42-3385
大雪消防組合 消防本部 消防長 消防監 大石 秀一 上川郡美瑛町本町 4-5-20 〒071-0208 TEL(0166)92-2029 警防課(0166)92-2029 FAX(0166)92-4474 昭和48年4月1日 E-mail shoubou@town.biei. hokkaido.jp	<p>消防職員 118人 火災22件 救急2,120件 救助22件 旭川空港</p>	美瑛町 大雪消防組合美瑛消防団 121人 東川町 大雪消防組合東川消防団 86人 東神楽町 大雪消防組合東神楽消防団 76人 当麻町 大雪消防組合当麻消防団 97人 比布町 大雪消防組合比布消防団 45人 愛別町 大雪消防組合愛別消防団 74人	消防本部で所管 庶務課 TEL(0166)92-2029 FAX(0166)92-4474 緊援隊登録部隊(消火2・後方支援1・救急1)
構成町 かみかわ びえい 上川郡美瑛町 (組合加入日) 昭和48年4月1日 かみかわ ひがしかわ 上川郡東川町 (組合加入日) 昭和48年4月1日 かみかわ ひがしかぐら 上川郡東神楽町 (組合加入日) 昭和49年4月1日	4,804世帯/9,573人(9,668)/676.78km ² 4,247世帯/8,601人(8,314)/247.30km ² 4,362世帯/9,945人(10,127)/68.50km ²	かみかわ とうま 上川郡当麻町 (組合加入日) 平成26年4月1日 かみかわ ひつぶ 上川郡比布町 (組合加入日) 平成26年4月1日 かみかわ あいべつ 上川郡愛別町 (組合加入日) 平成26年4月1日	3,017世帯/6,174人(6,319)/204.90km ² 1,768世帯/3,505人(3,520)/86.90km ² 1,317世帯/2,569人(2,605)/250.13km ²

<p>46 北留萌消防組合 消防本部 消防長 消防司令長 八谷 久幸 苫前郡羽幌町南5条 4丁目6番地 〒078-4105 災害担当課電話(消防課) TEL (0164) 62-1220 FAX (0164) 62-5839 夜間連絡先電話 TEL (0164) 62-1246 FAX (0164) 62-1446 昭和48年4月1日 E-mail kitarumoil19@town. haboro.lg.jp</p>	<p>消防長</p> <ul style="list-style-type: none"> 北留萌 消防組合 消防本部 <ul style="list-style-type: none"> 総務課 消防課 北留萌 消防組合 消防署 <ul style="list-style-type: none"> 苫前支署 古丹別支署 初山別支署 遠別支署 天塩支署 <ul style="list-style-type: none"> 雄信内分遣所 幌延支署 <ul style="list-style-type: none"> 間寒別分遣所 天塩分遣所 焼尻分遣所 <p>消防職員 94人 火災15件 救急920件 救助5件</p> <p>9,417世帯/住基17,714人(国調18,448)/2,725.23km²</p>	<p>苫前町 苫前町消防団 67人</p> <p>羽幌町 羽幌消防団 103人</p> <p>羽幌町 天売消防団 36人</p> <p>羽幌町 焼尻消防団 32人</p> <p>初山別村 初山別村消防団 52人</p> <p>遠別町 遠別町消防団 57人</p> <p>天塩町 天塩町消防団 75人</p> <p>幌延町 幌延町消防団 54人</p>	<p>消防本部で所管 総務課 TEL (0164) 62-1220 FAX (0164) 62-5839</p>
<p>構成町村</p> <p>苫前郡苫前町 (組合加入日) 昭和48年4月1日</p> <p>苫前郡羽幌町 (組合加入日) 昭和48年4月1日</p> <p>苫前郡初山別村 (組合加入日) 昭和48年4月1日</p> <p>天塩郡遠別町 (組合加入日) 昭和48年4月1日</p> <p>天塩郡天塩町 (組合加入日) 昭和48年4月1日</p> <p>天塩郡幌延町 (組合加入日) 昭和48年4月1日</p>	<p>1,472世帯/2,839人(2,936)/454.60km²</p> <p>3,431世帯/6,361人(6,548)/472.65km²</p> <p>526世帯/1,081人(1,080)/279.52km²</p> <p>1,288世帯/2,423人(2,563)/590.80km²</p> <p>1,470世帯/2,814人(2,950)/353.56km²</p> <p>1,230世帯/2,196人(2,371)/574.10km²</p>	<p>緊援隊登録部隊(消火3・救急1)</p>	
<p>47 稚内地区消防事務 組合消防本部 消防長 消防司令長 三輪 秀記 稚内市港5丁目 1番37号 〒097-0021 TEL (0162) 23-2177 災害担当 FAX (0162) 23-8126 昭和48年4月1日 E-mail syo-soumuyobou@city. wakkanai.lg.jp</p>	<p>消防長</p> <ul style="list-style-type: none"> 本部 <ul style="list-style-type: none"> 総務予防課 消防署 <ul style="list-style-type: none"> 豊富支署 猿払支署 <p>消防職員 95人 火災25件 救急1,969件 救助35件 稚内空港</p> <p>20,519世帯/住基37,983人(国調43,118)/1,872.13km²</p>	<p>稚内市 稚内消防団 249人</p> <p>豊富町 豊富消防団 78人</p> <p>猿払村 猿払消防団 126人</p>	<p>消防本部で所管 総務予防課 TEL (0162) 23-2177 FAX (0162) 23-8126</p> <p>緊援隊登録部隊(消火2・はしご1・救急1・後方支援1)</p>
<p>構成市町村</p> <p>稚内市 (組合加入日) 昭和48年4月1日</p> <p>天塩郡豊富町 (組合加入日) 昭和48年4月1日</p>	<p>17,321世帯/31,644人(36,380)/761.47km²</p> <p>1,949世帯/3,702人(4,054)/520.69km²</p>	<p>宗谷郡猿払村 (組合加入日) 昭和48年4月1日</p> <p>1,249世帯/2,637人(2,684)/589.97km²</p>	

消防本部名 消防長名 所在地・郵便番号 代表電話 災害担当課電話 同F A X 地域衛星通信電話 同F A X 消防本部設置年月日 E-mail アドレス	組 織 の 概 要 消防本部及び消防署所	消 防 団 消防団設置市町村名 消防団名・団員数	団事務所管市町村 市 町 村 (課) 名 所 在 地 郵便 番 号 電 話 番 号 F A X 番 号
43 利尻礼文消防事務 組合消防本部 消防長 消防司令長 北島 寿利 利尻郡利尻町杵形 字泉町 68 番地 〒097-0401 TEL (0163) 84-2742 消防署 (0163) 84-2119 FAX (0163) 84-2934 昭和 48 年 4 月 1 日 E-mail rirei119@crest.ocn.ne.jp	消防長 <ul style="list-style-type: none"> — 本部 — 総務課 — 消防署 — <ul style="list-style-type: none"> — 利尻富士支署 — 礼文支署 消防職員 49 人 火災 3 件 救急 288 件 救助 1 件 利尻空港 3,469 世帯/住基 6,467 人(国調 6,971)/263.76 km ²	利尻町 利尻町消防団 109 人 利尻富士町 利尻富士町消防団 100 人 礼文町 礼文町消防団 133 人	消防本部で所管 総務課 TEL (0163) 84-2742 FAX (0163) 84-2934 緊援隊登録部隊 (消火 1・救急 2・後方支援 1・特殊装備 1)
構成町 利尻郡利尻町 (組合加入日) 昭和 48 年 4 月 1 日 利尻郡利尻富士町 (組合加入日) 昭和 48 年 4 月 1 日 利尻郡利尻礼文町 (組合加入日) 昭和 48 年 4 月 1 日			
49 南宗谷消防組合 消防本部 消防長 消防司令長 長田 英明 枝幸郡枝幸町新港町 908 番地 4 〒098-5808 TEL (0163) 62-1421 枝幸署 (0163) 62-1119 FAX (0163) 62-1692 昭和 48 年 4 月 1 日 E-mail nansofd@town.esashi-esashi.lg.jp nansofd@esashi.jp	消防長 <ul style="list-style-type: none"> — 本部 — 総務課 — 総務係 — 本部 — 警防課 — 経理係 — 枝幸消防署 — 警防係 — 枝幸消防署 — 予防係 — 歌登分署 — 浜頓別支署 — 中頓別支署 消防職員 71 人 火災 11 件 救急 683 件 救助 13 件 6,533 世帯/住基 12,388 人(国調 14,075)/1,916.08 km ²	枝幸町 枝幸消防団 194 人 浜頓別町 浜頓別消防団 80 人 中頓別町 中頓別消防団 42 人	消防本部で所管 総務課 TEL (0163) 62-1421 FAX (0163) 62-1692 緊援隊登録部隊 (消火 2・救急 1)
構成町 枝幸郡枝幸町 (組合加入日) 昭和 48 年 4 月 1 日 枝幸郡浜頓別町 (組合加入日) 昭和 48 年 4 月 1 日 枝幸郡中頓別町 (組合加入日) 昭和 48 年 4 月 1 日			
50 紋別地区消防組合 消防本部 消防長 消防監 大谷 信一 紋別市幸町 2-1-18 〒094-0005 TEL (0158) 24-2111 消防署 (0158) 23-0119 FAX (0158) 24-3632 昭和 48 年 4 月 1 日 E-mail mom_syoubou01@city.mom.betsu.lg.jp	消防長 <ul style="list-style-type: none"> — 消防本部 — 総務課 — 消防本部 — 予防課 — 消防本部 — 警防課 — 消防署 — <ul style="list-style-type: none"> — 滝上支署 — 奥部支署 — 沙留派出所 — 西興部支署 — 雄武支署 — 上渚川派出所 	紋別市 紋別地区消防組合 紋別消防団 134 人 滝上町 紋別地区消防組合 滝上消防団 81 人	消防署で所管 TEL (0158) 23-0119 FAX (0158) 24-3632 滝上支署で所管 紋別郡滝上町旭町 〒099-5602 TEL (0158) 29-2049 FAX (0158) 29-3663

	消防職員 102 人 火災 19 件 救急 1,826 件 救助 8 件 オホーツク紋別空港 17,598 世帯/住基 31,736 人(国調 32,516)/2,905.07 ㎥	興部町 紋別地区消防組合 興部消防団 91 人	興部支署で所管 紋別郡興部町旭町 〒098-1607 TEL(0158)82-2136 FAX(0158)82-2400
構成市町村 紋別市 (組合加入日) 昭和 48 年 4 月 1 日 紋別郡滝上町 (組合加入日) 昭和 48 年 4 月 1 日 紋別郡興部町 (組合加入日) 昭和 48 年 4 月 1 日 紋別郡西興部村 (組合加入日) 昭和 48 年 4 月 1 日 紋別郡雄武町 (組合加入日) 昭和 48 年 4 月 1 日	11,658 世帯/20,618 人(21,215)/830.67 ㎥ 1,337 世帯/2,363 人(2,421)/766.89 ㎥ 1,772 世帯/3,595 人(3,628)/362.55 ㎥ 659 世帯/1,030 人(1,053)/308.08 ㎥ 2,172 世帯/4,130 人(4,199)/636.88 ㎥	西興部村 紋別地区消防組合 西興部消防団 36 人 雄武町 紋別地区消防組合 雄武消防団 109 人 緊援隊登録部隊(消火 1・救急 1)	西興部支署で所管 紋別郡西興部村字西興部 〒098-1501 TEL(0158)87-2537 FAX(0158)87-2633 雄武支署で所管 紋別郡雄武町雄武幸町 〒098-1702 TEL(0158)84-4204 FAX(0158)84-2900
日高西部消防組合 消防本部 消防長 消防司令長 西前 正次 沙流郡日高町富川北 7 丁目 1 番 10 号 〒055-0001 消防課 TEL(01456)2-1521 FAX(01456)2-0119 昭和 48 年 4 月 1 日 E-mail fawh-119@plum.plala.or.jp	消防長 <ul style="list-style-type: none"> 本部 <ul style="list-style-type: none"> 総務課 消防課 富川消防署 <ul style="list-style-type: none"> 門別分遣所 厚賀分遣所 富川消防署 日高支署 平取消防署 <ul style="list-style-type: none"> 撥内分遣所 消防職員 78 人 火災 17 件 救急 780 件 救助 16 件 8,698 世帯/住基 15,909 人(国調 16,055)/1,735.16 ㎥	日高町 日高西部消防組合 日高消防団 131 人 平取町 日高西部消防組合 平取消防団 106 人 緊援隊登録部隊(消火 2・救急 1・後方支援 1)	消防本部で所管 総務課 TEL(01456)2-1521 FAX(01456)2-0119
構成町 沙流郡日高町 (組合加入日) 平成 18 年 3 月 1 日	6,287 世帯/11,315 人(11,279)/992.07 ㎥	沙流郡平取町 (組合加入日) 昭和 48 年 4 月 1 日	2,411 世帯/4,594 人(4,776)/743.09 ㎥
釧路北部消防事務 組合消防本部 消防長 消防司令長 高田 勝也 川上郡弟子屈町美里 3 丁目 8 番 1 号 〒088-3215 TEL(015)482-3276 消防課 FAX(015)482-1676 昭和 48 年 4 月 1 日 E-mail hokubu@galaxy.ocn.ne.jp	消防長 <ul style="list-style-type: none"> 本部 <ul style="list-style-type: none"> 総務課 消防課 弟子屈消防署 <ul style="list-style-type: none"> 川湯支署 標茶消防署 鶴居消防署 消防職員 83 人 火災 20 件 救急 1001 件 救助 19 件 8,639 世帯/住基 16,349 人(国調 18,034)/2,445.70 ㎥	弟子屈町 弟子屈消防団 98 人 標茶町 標茶消防団 105 人 鶴居村 鶴居消防団 80 人 緊援隊登録部隊(消火 2・救急 1・後方支援 1・他特装 1)	消防本部で所管 消防課 TEL(015)482-3276 FAX(015)482-1676
構成町村 川上郡弟子屈町 (組合加入日) 昭和 48 年 4 月 1 日 川上郡標茶町 (組合加入日) 昭和 48 年 4 月 1 日	3,784 世帯/6,699 人(7,758)/774.33 ㎥ 3,660 世帯/7,169 人(7,742)/1,099.37 ㎥	阿寒郡鶴居村 (組合加入日) 平成 17 年 10 月 11 日	1,195 世帯/2,481 人(2,534)/572.00 ㎥

消防本部名 消防長名 所在地・郵便番号 代表電話 災害担当課電話 同F A X 地域衛星通信電話 同F A X 消防本部設置年月日 E-mail アドレス	組 織 の 概 要 消防本部及び消防署所	消 防 団 消防団設置市町村名 消防団名・団員数	団事務所管市町村 市 町 村 (課) 名 所 在 地 郵便 番 号 電 話 番 号 F A X 番 号
檜山広域行政組合 消防本部 消防長 消防監 三好 泰彦 檜山郡江差町 字茂尻町 96 〒043-0052 TEL (0139) 52-3026 消防課 (0139) 52-3026 FAX (0139) 52-1944 夜間 (江差消防署) TEL (0139) 52-1072 昭和 49 年 4 月 1 日 E-mail syobol@kouiki.hiyama. or.jp	<p>消防長</p> <ul style="list-style-type: none"> 本部 <ul style="list-style-type: none"> 消防課 庶務課 江差消防署 上ノ国消防署 厚沢部消防署 乙部消防署 奥尻消防署 ——— 青岳分遣所 今金消防署 せたな消防署 ——— 大成支署 ——— 瀬棚分遣所 <p>消防職員 155 人 火災 20 件 救急 1,939 件 救助 8 件 奥尻空港</p> <p>17,986 世帯 / 住基 32,432 人 (国調 33,609) / 2630.30 km²</p>	江差町 江差町消防団 124 人 上ノ国町 上ノ国町消防団 106 人 厚沢部町 厚沢部町消防団 99 人 乙部町 乙部町消防団 87 人 奥尻町 奥尻町消防団 72 人	江差消防署 檜山郡江差町字茂尻町 96 〒043-0052 TEL (0139) 52-1072 FAX (0139) 52-1390 上ノ国消防署 檜山郡上ノ国町字勝山 146 〒049-0601 TEL (0139) 55-2071 FAX (0139) 55-3488 厚沢部消防署 檜山郡厚沢部町新町 207 〒043-1113 TEL (0139) 64-3064 FAX (0139) 64-3420 乙部消防署 爾志郡乙部町字緑町 180-14 〒043-0103 TEL (0139) 62-2114 FAX (0139) 62-3536 奥尻消防団 奥尻郡奥尻町字奥尻 429 〒043-1401 TEL (01397) 2-2047 FAX (01397) 2-3304
構成町 檜山郡江差町 (組合加入日) 昭和 49 年 4 月 1 日 檜山郡上ノ国町 (組合加入日) 昭和 49 年 4 月 1 日 檜山郡厚沢部町 (組合加入日) 昭和 49 年 4 月 1 日 爾志郡乙部町 (組合加入日) 昭和 49 年 4 月 1 日 奥尻郡奥尻町 (組合加入日) 昭和 49 年 4 月 1 日 瀬棚郡今金町 (組合加入日) 昭和 49 年 4 月 1 日 久遠郡せたな町 (組合加入日) 平成 17 年 9 月 1 日	4,137 世帯 / 6,971 人 (8,248) / 109.48 km ² 2,398 世帯 / 4,362 人 (4,876) / 547.72 km ² 1,815 世帯 / 3,500 人 (4,049) / 460.58 km ² 1,791 世帯 / 3,331 人 (3,906) / 162.59 km ² 1,477 世帯 / 2,346 人 (2,690) / 142.99 km ² 2,424 世帯 / 4,775 人 (5,628) / 568.25 km ² 3,944 世帯 / 7,147 人 (8,473) / 638.68 km ²	今金町 今金町消防団 79 人 せたな町 計 194 人 せたな町北檜山消防団 86 人 せたな町大成消防団 54 人 せたな町瀬棚消防団 54 人	今金消防署 瀬棚郡今金町字今金町 48 〒049-4308 TEL (0137) 82-0519 FAX (0137) 82-3263 せたな消防署 久遠郡せたな町北 檜山区豊岡 246 〒049-4514 TEL (0137) 84-5709 FAX (0137) 84-4950 大成支署 久遠郡せたな町大成区都 427 〒043-0504 TEL (01398) 4-5401 FAX (01398) 4-5611 瀬棚分遣所 久遠郡せたな町瀬棚区本町 719 〒049-4816 TEL (0137) 87-3344 FAX (0137) 87-2717 緊援隊登録部隊 (消火 3・救急 2)

<p>留萌消防組合消防本部 消防長 消防司令長 梅澤卓也 留萌市高砂町3-6-11 〒077-0021 TEL(0164)42-2212 消防署(0164)42-2211 FAX(0164)43-5153 昭和49年4月1日 E-mail rumo119@atlas.plala.or.jp</p>	<p>消防長</p> <ul style="list-style-type: none"> 本部 <ul style="list-style-type: none"> 総務課 予防課 消防課 留萌消防署 小平消防署 <ul style="list-style-type: none"> 鬼鹿支署 <p>消防職員 66人 火災5件 救急1,175件 救助32件</p> <p>12,440世帯/住基22,072人(国調25,557)/925.06km²</p>	<p>留萌市 留萌消防団 95人</p> <p>小平町 小平消防団 97人</p>	<p>消防本部で所管 総務課 TEL(0164)42-2212 FAX(0164)43-5153</p>
<p>緊援隊登録部隊(消火1・救急1)</p>			
<p>構成市町</p> <p>留萌市 10,909世帯/19,234人(22,221)/297.84km² (組合加入日) 昭和49年4月1日</p> <p>留萌郡小平町 1,531世帯/2,838人(3,336)/627.22km² (組合加入日) 昭和49年4月1日</p>			
<p>岩内・寿都地方消防組合消防本部 消防長 消防監 菅原章 岩内郡岩内町字高台8-1 〒045-0013 TEL(0135)62-2403 岩内消防署(0135)62-1141 FAX(0135)63-1755 昭和49年4月1日 E-mail fire-hg@iwanai-suttsu-area119.jp</p>	<p>消防長</p> <ul style="list-style-type: none"> 本部 <ul style="list-style-type: none"> 総務課 予防課 警防課 岩内消防署 <ul style="list-style-type: none"> 寿都支署 島牧支署 黒松内支署 共和支署 泊支署 神恵内支署 <p>消防職員 116人 火災11件 救急1,435件 救助29件</p> <p>14,372世帯/住基25,793人(国調26,844)/1,483.66km²</p>	<p>岩内町 岩内消防団 63人</p>	<p>岩内消防署 岩内郡岩内町字高台8-1 〒045-0013 TEL(0135)62-1141 FAX(0135)63-1755</p>
<p>寿都町 寿都消防団 73人</p>		<p>寿都町 寿都消防団 73人</p>	<p>寿都支署 寿都郡寿都町字新東町209-10 〒048-0401 TEL(0136)62-2119 FAX(0136)62-3360</p>
<p>島牧村 島牧消防団 76人</p>		<p>島牧村 島牧消防団 76人</p>	<p>島牧支署 島牧郡島牧村字泊83-77 〒048-0621 TEL(0136)75-6119 FAX(0136)75-6073</p>
<p>黒松内町 黒松内消防団 58人</p>		<p>黒松内町 黒松内消防団 58人</p>	<p>黒松内支署 寿都郡黒松内町字黒松内427-1 〒048-0101 TEL(0136)72-3171 FAX(0136)72-3364</p>
<p>共和町 共和消防団 140人</p>		<p>共和町 共和消防団 140人</p>	<p>共和支署 岩内郡共和町南幌似38-2 〒048-2202 TEL(0135)73-2210 FAX(0135)73-2395</p>
<p>泊村 泊消防団 60人</p>		<p>泊村 泊消防団 60人</p>	<p>泊支署 古宇郡泊村大字茅沼村字白別191-7 〒045-0202 TEL(0135)75-2104 FAX(0135)75-2103</p>
<p>神恵内村 神恵内消防団 43人</p>		<p>神恵内村 神恵内消防団 43人</p>	<p>神恵内支署 古宇郡神恵内村大字神恵内村81-4 〒045-0301 TEL(0135)76-5500 FAX(0135)76-5510</p>
<p>緊援隊登録部隊(消火3・救急1)</p>			
<p>構成町村</p> <p>岩内郡岩内町 6,451世帯/11,343人(11,648)/70.60km² (組合加入日) 昭和49年4月1日</p> <p>寿都郡寿都町 1,632世帯/2,738人(2,838)/95.25km² (組合加入日) 昭和49年4月1日</p> <p>島牧郡島牧村 763世帯/1,312人(1,356)/437.18km² (組合加入日) 昭和49年4月1日</p> <p>寿都郡黒松内町 1,446世帯/2,612人(2,791)/345.65km² (組合加入日) 昭和49年4月1日</p> <p>岩内郡共和町 2,750世帯/5,508人(5,772)/304.92km² (組合加入日) 昭和49年4月1日</p> <p>古宇郡泊村 872世帯/1,498人(1,569)/82.27km² (組合加入日) 昭和49年4月1日</p> <p>古宇郡神恵内村 458世帯/782人(870)/147.79km² (組合加入日) 昭和49年4月1日</p>			

消防本部名 消防長名 所在地・郵便番号 代表電話 災害担当課電話 同F A X 地域衛星通信電話 同F A X 消防本部設置年月日 E-mail アドレス	組織の概要 消防本部及び消防署所	消防団 消防団設置市町村名 消防団名・団員数	団事務所管市町村 市町村(課)名 所在地 郵便番号 電話番号 F A X 番号
66 北後志消防組合 消防本部 消防長 消防監 山下 崇彦 余市町黒川町 6丁目25番地2 〒046-0003 警防課 TEL (0135) 23-3759 FAX (0135) 23-7811 昭和49年4月1日 夜間：余市消防署 TEL (0135) 23-3711 FAX (0135) 23-3943 E-mail kitafire@bz01.plala. or.jp	消防長 <ul style="list-style-type: none"> — 本部 — <ul style="list-style-type: none"> — 総務課 — 予防課 — 警防課 — 救急課 — 余市消防署 — 沢町出張所 — 古平支署 — 積丹支署 — 野塚分遣所 — 仁木支署 — 赤井川支署 消防職員 116人 火災8件 救急1,755件 救助45件 14,583世帯/住基26,339人(国調26,921)/1,015.13km ²	北後志消防組合 余市消防団 130人 北後志消防組合 古平消防団 61人 北後志消防組合 積丹消防団 90人 北後志消防組合 仁木消防団 99人 北後志消防組合 赤井川消防団 48人 緊援隊登録部隊(消火3・救急1)	余市消防署 余市郡余市町黒川町6-25-2 〒046-0003 TEL (0135) 23-3711 FAX (0135) 23-3943 古平支署 古平郡古平町大字浜町208-1 〒046-0121 TEL (0135) 42-2068 FAX (0135) 42-2428 積丹支署 積丹郡積丹町大字 美国町字大沢698-8 〒046-0201 TEL (0135) 44-2352 FAX (0135) 44-3430 仁木支署 余市郡仁木町西町1-5 〒048-2406 TEL (0135) 32-2644 FAX (0135) 32-3176 赤井川支署 余市郡赤井川村字赤井川260-2 〒046-0501 TEL (0135) 34-6033 FAX (0135) 34-6978
構成町村 余市郡余市町 (組合加入日) 昭和49年4月1日 古平郡古平町 (組合加入日) 昭和49年4月1日 積丹郡積丹町 (組合加入日) 昭和49年4月1日 余市郡仁木町 (組合加入日) 昭和49年4月1日 余市郡赤井川村 (組合加入日) 昭和49年4月1日	9,584世帯/17,561人(18,000)/140.59km ² 1,656世帯/2,720人(2,745)/188.36km ² 1,033世帯/1,824人(1,831)/238.13km ² 1,678世帯/3,128人(3,180)/167.96km ² 632世帯/1,106人(1,165)/280.09km ²	釧路町 釧路消防団 110人 厚岸町 厚岸消防団 154人 浜中町 浜中消防団 156人	釧路消防署 釧路郡釧路町東陽大通西 3丁目3番地3 〒088-0605 TEL (0154) 40-5131 FAX (0154) 40-6088 厚岸消防署 厚岸郡厚岸町宮園 2丁目414番地2 〒088-1124 TEL (0153) 52-5111 FAX (0153) 52-4332 浜中消防署 厚岸郡浜中町霧多 布西1条1丁目23番地 〒088-1551 TEL (0153) 62-2150 FAX (0153) 62-3587
67 釧路東部消防組合 消防本部 消防長 消防監 湊谷 政弘 厚岸郡厚岸町 宮園2丁目414番地2 〒088-1124 TEL (0153) 52-5111 FAX (0153) 52-4332 昭和49年4月1日 E-mail tohbusyo@bz01. plala.or.jp	消防長 <ul style="list-style-type: none"> — 本部 — <ul style="list-style-type: none"> — 総務課 — 警防課 — 釧路消防署 — 遠矢支署 — 厚岸消防署 — 昆布森分遣所 — 厚岸消防署 — 上尾幌分遣所 — 浜中消防署 — 茶内分遣所 消防職員 111人 火災13件 救急1,817件 救助19件 16,063世帯/住基32,496人(国調35,672)/1,415.55km ²	9,580世帯/18,779人(19,833)/252.66km ²	緊援隊登録部隊(消火2・救急2)

<p>厚岸郡厚岸町 (組合加入日) 昭和49年4月1日</p> <p>厚岸郡浜中町 (組合加入日) 昭和49年4月1日</p>	<p>4,116世帯/8,435人(9,778)/739.26km²</p> <p>2,367世帯/5,282人(6,061)/423.63km²</p>		
<p>ととかち広域消防 事務組合 とかち広域消防局 消防局長 消防正監 大石 健二 帯広市西6条南 6丁目3番地1 〒080-0016 TEL(0155)26-0119 消防救助課(0155)26-9122 夜間 情報指令課(0155)26-9126 FAX(0155)26-9120 平成28年4月1日 E-mail plan@fire-tokachi. hokkaido.jp (総務企画係)</p>	<p>消防局長</p> <ul style="list-style-type: none"> 消防局次長 - 消防局 <ul style="list-style-type: none"> 総務課 消防救助課 救急企画課 情報指令課 予防規制課 帯広消防署 <ul style="list-style-type: none"> 柏林台出張所 大正出張所 南出張所 東出張所 森の里出張所 音更消防署 土幌消防署 上土幌消防署 鹿追消防署 新得消防署 <ul style="list-style-type: none"> 屈足分遣所 清水消防署 <ul style="list-style-type: none"> 御影分遣所 芽室消防署 中札内消防署 更別消防署 天橋消防署 広尾消防署 幕別消防署 <ul style="list-style-type: none"> 札内支署 忠類支署 池田消防署 豊頃消防署 本別消防署 足寄消防署 陸別消防署 浦幌消防署 <p>消防職員 693人 火災158件 救急17,084件 救助331件 とかち帯広空港</p> <p>171,401世帯/住基328,861人(国調332,648)/10,827.96km²</p>	<p>帯広市 帯広市消防団 350人</p>	<p>帯広市で所管 総務部危機対策室消防課 帯広市西6条南6丁目3番地1 〒080-0016 TEL(0155)26-9128 FAX(0155)26-9133</p>
		<p>音更町 音更消防団 151人</p>	<p>音更町で所管 総務部消防担当 河東郡音更町木野西通 16丁目1番地 〒080-0302 TEL(0155)30-3322 FAX(0155)30-3324</p>
		<p>土幌町 土幌消防団 44人</p>	<p>土幌町で所管 消防課 河東郡土幌町字土幌西2線 161番地 〒080-1219 TEL(01564)5-2323 FAX(01564)5-2319</p>
		<p>上土幌町 上土幌消防団 57人</p>	<p>上土幌町で所管 消防課 河東郡上土幌町字 上土幌東3線240番地 〒080-1408 TEL(01564)2-2519 FAX(01564)2-2715</p>
		<p>鹿追町 鹿追消防団 58人</p>	<p>鹿追町で所管 総務課 河東郡鹿追町西町3丁目10番地 〒081-0213 TEL(0156)66-2201 FAX(0156)66-3919</p>
		<p>新得町 計86人 新得消防団 屈足消防団</p>	<p>新得町で所管 総務課 上川郡新得町4条南3丁目 1番地 〒081-0014 TEL(0156)64-5103 FAX(0156)64-5530</p>
		<p>清水町 計90人 清水消防団 御影消防団</p>	<p>清水町で所管 総務課総務係 上川郡清水町南6条4丁目 1番地 〒089-0114 TEL(0156)62-2519 FAX(0156)62-4860</p>
		<p>芽室町 芽室消防団 72人</p>	<p>芽室町で所管 総務課危機対策係 河西郡芽室町東2条3丁目 1番地 〒082-0012 TEL(0155)62-2821 FAX(0155)62-0769</p>
		<p>中札内村 中札内村消防団 48人</p>	<p>中札内村で所管 総務課 河西郡中札内村大通南1丁目 12番地 〒089-1330 TEL(0155)67-2111 FAX(0155)67-2000</p>
<p>構成市町村 帯広市 (組合加入日) 平成27年5月1日</p>	<p>89,966世帯/164,014人(166,536)/619.34km²</p>		

消防本部名 消防長名 所在地・郵便番号 代表電話 災害担当課電話 同F A X 地域衛星通信電話 同F A X 消防本部設置年月日 E-mail アドレス	組 織 の 概 要		団事務所管市町村
	消防本部及び消防署所		市 町 村 (課) 名 所 在 地 消 防 団 設 置 市 町 村 名 郵 便 番 号 電 話 番 号 F A X 番 号
河東郡音更町 (組合加入日) 平成27年5月1日	20,699世帯／43,268人 (43,576) ／466.02km ²	更別村 更別消防団 62人	更別村で所管 総務課 河西郡更別村字更別南1線93番地 〒089-1502 TEL(0155)52-2201 FAX(0155)52-2032
河東郡士幌町 (組合加入日) 平成27年5月1日	2,754世帯／5,883人 (5,848) ／259.19km ²	大樹町 大樹消防団 103人	大樹町で所管 総務課 広尾郡大樹町字下大樹224番地1 〒089-2106 TEL(01558)6-2199 FAX(01558)6-3074
河東郡上士幌町 (組合加入日) 平成27年5月1日	2,590世帯／4,890人 (4,778) ／694.23km ²	広尾町 広尾町消防団 106人	広尾町で所管 総務課 広尾郡広尾町並木通東4丁目 4番地 〒089-2624 TEL(01558)2-2730 FAX(01558)2-3937
河東郡鹿追町 (組合加入日) 平成27年5月1日	2,492世帯／5,144人 (5,266) ／402.88km ²	幕別町 幕別町消防団 133人	幕別町で所管 住民生活部防災環境課消防担当 中川郡幕別町錦町90番地 〒089-0604 TEL(0155)54-2434 FAX(0155)54-3193
上川郡新得町 (組合加入日) 平成27年5月1日	3,230世帯／5,581人 (5,817) ／1,063.83km ²	池田町 池田町消防団 85人	池田町で所管 総務課 中川郡池田町字西2条11丁目 1番地の12 〒083-0022 TEL(015)572-3119 FAX(015)572-5745
上川郡清水町 (組合加入日) 平成27年5月1日	4,685世帯／9,047人 (9,094) ／402.25km ²	豊頃町 豊頃消防団 69人	豊頃町で所管 総務課 中川郡豊頃町茂岩本町116番地 〒089-5312 TEL(015)574-2310 FAX(015)574-2782
河西郡芽室町 (組合加入日) 平成27年5月1日	8,021世帯／18,029人 (18,048) ／513.76km ²	本別町 本別消防団 87人	本別町で所管 総務課 中川郡本別町北2丁目4番地1 〒089-3334 TEL(0156)22-2007 FAX(0156)22-5693
河西郡中札内村 (組合加入日) 平成27年5月1日	1,932世帯／3,902人 (3,884) ／292.58km ²	足寄町 足寄消防団 121人	足寄町で所管 総務課 足寄郡足寄町北1条4丁目 52番地 〒089-3701 TEL(0156)25-2619 FAX(0156)25-5858
河西郡更別村 (組合加入日) 平成27年5月1日	1,365世帯／3,158人 (3,080) ／176.90km ²	陸別町 陸別消防団 48人	陸別町で所管 総務課 足寄郡陸別町字陸別原野分線 8の55 〒089-4316 TEL(0156)27-2524 FAX(0156)27-2438
広尾郡大樹町 (組合加入日) 平成27年5月1日	2,794世帯／5,439人 (5,420) ／815.67km ²		
広尾郡広尾町 (組合加入日) 平成27年5月1日	3,231世帯／6,229人 (6,387) ／596.48km ²		
中川郡幕別町 (組合加入日) 平成27年5月1日	12,601世帯／25,897人 (25,766) ／477.64km ²		
中川郡池田町 (組合加入日) 平成27年5月1日	3,272世帯／6,159人 (6,294) ／371.79km ²		

<p>中川郡豊頃町 (組合加入日) 平成27年5月1日</p>	<p>1,464世帯/2,977人(3,022) /536.71km²</p>	<p>浦幌町 浦幌町消防団 85人</p> <p>浦幌町で所管 総務課 十勝郡浦幌町字桜町4番地3 〒089-5614 TEL(015)576-2419 FAX(015)576-4552</p>
<p>中川郡本別町 (組合加入日) 平成27年5月1日</p>	<p>3,464世帯/6,375人(6,618) /391.91km²</p>	<p>緊援隊登録部隊(消火11・救助2・救急10・後方支援1・特殊装備小隊1)</p>
<p>足寄郡足寄町 (組合加入日) 平成27年5月1日</p>	<p>3,359世帯/6,350人(6,563) /1,408.04km²</p>	
<p>足寄郡陸別町 (組合加入日) 平成27年5月1日</p>	<p>1,283世帯/2,217人(2,264) /608.90km²</p>	
<p>十勝郡浦幌町 (組合加入日) 平成27年5月1日</p>	<p>2,199世帯/4,302人(4,387) /729.85km²</p>	

青森県

凡 例

組合消防

単独常備

本部所在地



面積 (km ²)	9,645.1
消防本部数	11
消防職員数 (人)	2,685
消防団員数 (人)	16,793

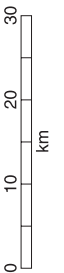

位置図

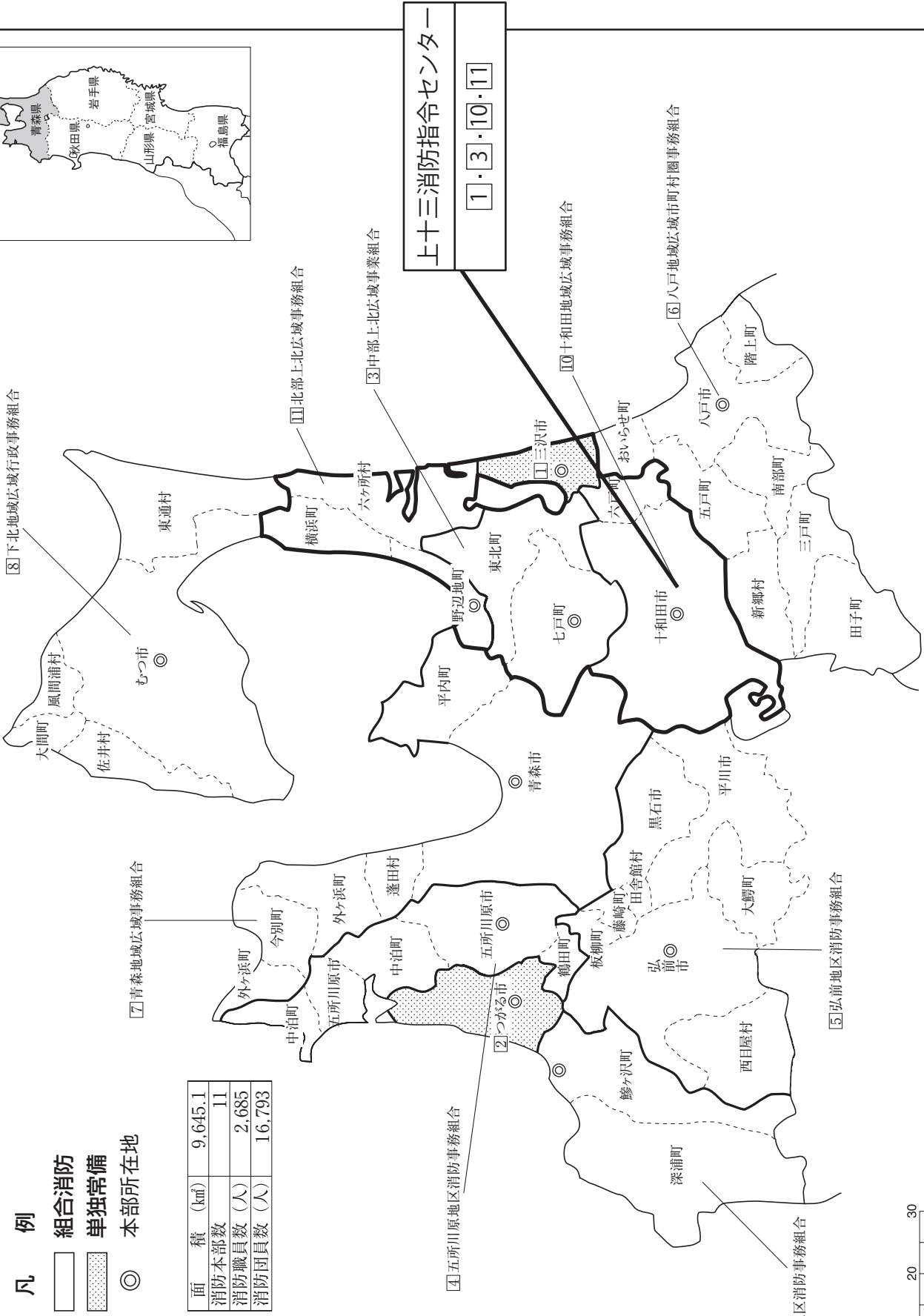
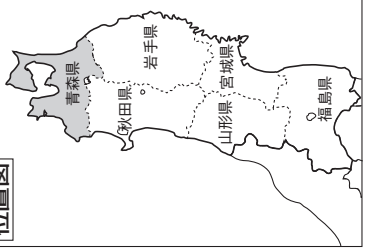

上十三消防指令センター
1・3・10・11

面積 (km ²)	9,645.1
消防本部数	11
消防職員数 (人)	2,685
消防団員数 (人)	16,793

青 森 県

県 庁 〒030-8570 青森市長島一丁目1番1号	代表 消防保安課直通	TEL 017(722)1111 TEL 017(734)9086 FAX 017(722)4867 消防防災無線 02-221 消防防災無線FAX 02-229 E-mail shobohoan@pref.aomori.lg.jp TEL 017(788)4221 FAX 017(788)4222 E-mail SHOBOGAKKO@pref.aomori.lg.jp TEL 017(729)0355 FAX 017(729)0377 E-mail air-rescue@pref.aomori.lg.jp
消 防 学 校 〒038-0042 青森市大字新城字天田内183-3		
防災航空センター 〒030-0155 青森市大字大谷字山ノ内6-128		

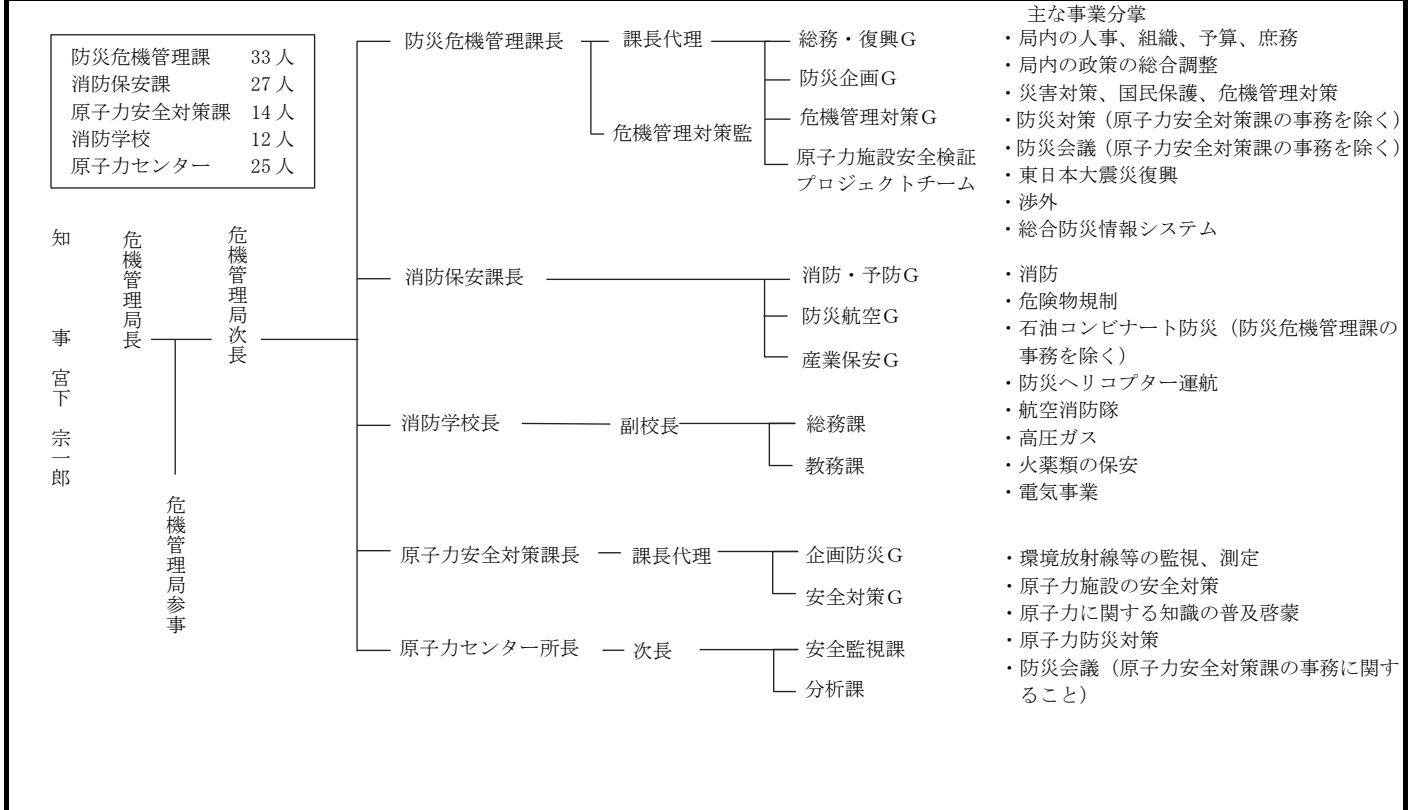

常 備 化 状 況

項目	区分	総 数				常 備 化 市 町 村				非 常 備 町 村			比 較				
		市	町	村	合計	市	町	村	合計	町	村	合計	算定式	比較			
市 町 村		10	22	8	40	10	22	8	40	-	-	-	②/①×100 (市町村 常備化率)	% 100			
面 積 (km ²)		4,584.42	3,808.29	1,252.39	9,645.1	4,584.42	3,808.29	1,252.39	9,645.1	-	-	-	②' / ①' × 100 (常備化 面積率)	% 100			
令 和 2 年 国 調 人 口 (人)		965,568	239,342	33,074	1,237,984	965,568	239,342	33,074	1,237,984	-	-	-	②" / ①" × 100 (常備化 人口率)	% 100			
消 防 本 部 数	単独					2	-	-	2								
	組合																
	合計																
組合加入数					8	22	8	38				③/②×100 (組合化率)	% 95.0				
事務委託 市町村数												-	-	-	-		
緊急消防援助隊 登録部隊数									統合指揮隊1・県指揮隊4・航空指揮支援隊1・消火44・救助7・救急26・後方支援19・航空1・航空後方支援1・大危9・毒劇2・水難1・他特4・通信支援1・ 震災1・NBC1・土砂風水害1								

消防本部名 消防長名 所在地・郵便番号 代表電話 災害担当課電話 同F A X 地域衛星通信電話 同F A X 消防本部設置年月日 E-mailアドレス	組 織 の 概 要 消防本部及び消防署所	消 防 団 消防団設置市町村名 消防団名・団員数	団事務所管市町村 市 町 村 (課) 名 所 在 地 号 郵 便 番 号 電 話 番 号 F A X 番 号
☐ 三沢市消防本部 消防長 消防監 高田 義一 三沢市大字三沢字 堀口 17-36 〒033-0022 TEL (0176) 54-4111 髷課(0176) 54-4275 FAX(0176) 54-4278 地域衛星通信(通信担当) TEL 002-801-9072 昭和 32 年 4 月 1 日 E-mail : msw_fd- soumu@misawashi.aomori.j p	消 防 長 ———— 本 部 ———— 総務課 ———— 警防課 ———— 予防課 ———— 三沢市消防署 ———— 中央分署 ———— 北出張所 ———— 古間木出張所 消防職員 113 人 火災 13 件 救急 1,908 件 救助 46 件 三沢空港	三沢市 三沢市消防団 285 人	三沢市消防本部 警防課 三沢市大字三沢字堀口 17-36 〒033-0022 TEL(0176) 54-4275 FAX(0176) 54-4278 緊援隊登録部隊(消火 1・救急 1・後方支援 1)
☑ つがる市消防本部 消防長 消防監 江良 康博 つがる市木造赤根 1-1 〒038-3142 TEL (0173) 42-2105 髷課(0173) 42-7745 FAX(0173) 42-2349 地域衛星通信(通信指令室) TEL 002-801-9092 昭和 46 年 4 月 1 日 夜間休日(通信指令室) TEL(0173) 42-2101	消 防 長 ———— 本 部 ———— 総務課 ———— 警防課 ———— 予防課 ———— つがる市消防署 ———— 稲垣分遣所 ———— つがる市北消防署	つがる市 つがる市消防団 1,073 人	消防本部警防課 TEL(0173) 42-7255 FAX(0173) 42-2349 緊援隊登録部隊(消火 2・救急 1・後方支援 1)
☐ 中部上北広域事業 組合消防本部 消防長 消防監 蛭名 博之 上北郡七戸町 字荒熊内 159-4 〒039-2501 TEL (0176) 62-3142 髷課(0176) 62-3142 FAX(0176) 62-5601 地域衛星通信 TEL 002-801-9122 昭和 42 年 4 月 1 日	消 防 長 ———— 本 部 ———— 庶務課 ———— 警防課 ———— 予防課 ———— 中央消防署 ———— 上北消防署 ———— 東北消防署	七戸町 七戸町消防団 220 人 東北町 東北町消防団 267 人	七戸町総務課 上北郡七戸町字森ノ上 131-4 〒039-2792 TEL(0176) 68-2111 FAX(0176) 68-2804 東北町総務課 上北郡東北町上北南四丁目 32-484 〒039-2492 TEL(0176) 56-3111 FAX(0176) 56-3110 緊援隊登録部隊(消火 2・救急 1・後方支援 1)
構成町 上北郡七戸町 (組合加入日) 昭和 42 年 4 月 1 日	6,841 世帯/住基 14,609 人(国調 14,556)/337.23 km ²	構成町 上北郡東北町 (組合加入日) 昭和 42 年 4 月 1 日	7,277 世帯/住基 16,625 人(16,428)/326.50 km ²

消防本部名 消防長名 所在地・郵便番号 代表電話 災害担当課電話 同F A X 地域衛星通信電話 同F A X 消防本部設置年月日 E-mail アドレス	組 織 の 概 要 消防本部及び消防署所	消 防 団 消防団設置市町村名 消防団名・団員数	団事務所管市町村 市 町 村 (課) 名 所 在 地 号 郵 便 番 号 電 話 番 号 F A X 番 号
4 五所川原地区消防 事務組合消防本部 消防長 消防正監 今 光義 五所川原市中央四丁目 130 番地 〒037-0036 TEL (0173) 35-4382 災害担当 (警防課) TEL (0173) 35-2023 FAX (0173) 34-3911 夜間休日 (指令課) TEL (0173) 35-2027 地域衛星通信 (指令課) TEL 002-801-9052 昭和 45 年 4 月 1 日	消 防 次 長 本 部 五所川原消防署 北部中央消防署 鶴田消防署 総務課 警防課 予防課 指令課 金木分署 東分署 市浦分署 小泊分署 消防職員 248 人 火災 33 件 救急 3,333 件 救助 30 件	五所川原市 五所川原市消防団 739 人 鶴田町 鶴田町消防団 274 人 中泊町 中泊町消防団 227 人 緊援隊登録部隊 (消火 2・救急 3・特装 1・後方支援 1)	五所川原市総務部防災管理課 五所川原市字布屋町 41 番地 1 TEL (0173) 35-2111 FAX (0173) 35-3617 鶴田消防署 北津軽郡鶴田町大字 鶴田字早瀬 194-1 〒038-3503 TEL (0173) 22-2131 FAX (0173) 22-5536 中泊町総務課 北津軽郡中泊町大字 中里字紅葉坂 209 〒037-0392 TEL (0173) 57-2111 FAX (0173) 57-3849
構成市町 五所川原市 (組合加入日) 平成 17 年 3 月 28 日 北津軽郡中泊町 (組合加入日) 平成 17 年 3 月 28 日	25,629 世帯/51,637 人 (51,415) / 404.20 km ² 4,967 世帯/10,000 人 (9,663) / 216.34 km ²	北津軽郡鶴田町 (組合加入日) 昭和 45 年 4 月 1 日	5,365 世帯/11,988 人 (12,074) / 46.43 km ²
5 弘前地区消防事務 組合消防本部 消防長 消防正監 中村 康司 弘前市大字本町 2 番地 1 〒036-8203 TEL (0172) 32-5101 警備 (0172) 32-5103 FAX (0172) 33-9117 地域衛星通信 (通信指令課) TEL 002-801-9022 FAX (0172) 33-0119 昭和 46 年 4 月 1 日 E メール soumu@hirosakifd.jp	消 防 次 長 本 部 弘前消防署 東消防署 黒石消防署 平川消防署 板柳消防署 総務課 人材育成課 予防課 警防課 通信指令課 藤代分署 西北分署 西分署 目屋分署 柵形分署 北分署 南分署 山形分署 田舎館分署 碓ヶ関分署 消防職員 458 人 火災 100 件 救急 12,801 件 救助 151 件	弘前市 弘前市消防団 1,788 人 黒石市 黒石市消防団 702 人 平川市 平川市消防団 580 人 藤崎町 藤崎町消防団 344 人 板柳町 板柳町消防団 235 人 大鱈町 大鱈町消防団 267 人	弘前市防災課 弘前市大字上白銀町 1-1 TEL (0172) 40-7117 FAX (0172) 39-7140 黒石市総務課 黒石市大字市ノ町 11-1 TEL (0172) 59-0717 FAX (0172) 59-0718 平川市総務課 平川市柏木町藤山 25-6 TEL (0172) 44-1111 FAX (0172) 44-8619 藤崎町総務課 南津軽郡藤崎町大字 西豊田 1 丁目 1 〒038-3803 TEL (0172) 88-8295 FAX (0172) 75-2515 板柳町総務課 北津軽郡板柳町 大字板柳字土井 239-3 TEL (0172) 73-2111 FAX (0172) 73-2120 大鱈町総務課 南津軽郡大鱈町大字 大鱈字羽黒館 5-3 〒038-0292 TEL (0172) 48-2111 FAX (0172) 47-6742
構成市町村 弘前市 (組合加入日) 平成 18 年 2 月 27 日 黒石市 (組合加入日) 平成 25 年 7 月 1 日	125,577 世帯/住基 270,597 人 (国調 275,508) / 1,598.23 km ² 80,239 世帯/164,243 人 (168,466) / 524.20 km ² 13,966 世帯/31,557 人 (31,946) / 217.05 km ²		

<p>ひらしかわ 平川市 (組合加入日) 平成 18 年 1 月 1 日</p> <p>みなみつがる みじさき 南津軽郡藤崎町 (組合加入日) 平成 17 年 3 月 28 日</p> <p>きたつがる いたやなぎ 北津軽郡板柳町 (組合加入日) 平成 25 年 7 月 1 日</p> <p>みなみつがる おおわに 南津軽郡大鰐町 (組合加入日) 昭和 46 年 4 月 1 日</p> <p>みなみつがる いなかだて 南津軽郡田舎館村 (組合加入日) 平成 25 年 7 月 1 日</p> <p>なかつがる にしめき 中津軽郡西目屋村 (組合加入日) 昭和 48 年 4 月 1 日</p>	<p>12,265 世帯/30,126 人(30,567)/346.01 km²</p> <p>6,169 世帯/14,578 人(14,573)/37.29 km²</p> <p>5,435 世帯/12,714 人(12,700)/41.88 km²</p> <p>4,108 世帯/8,688 人(8,665)/163.43 km²</p> <p>2,849 世帯/7,419 人(7,326)/22.35 km²</p> <p>546 世帯/1,272 人(1,265)/246.02 km²</p>	<p>田舎館村 田舎館村消防団 196 人</p> <p>西目屋村 西目屋村消防団 54 人</p> <p>緊援隊登録部隊(県指揮 1・消火 10・救急 6・後方支援 4・特装 2・救助 2)</p>	<p>田舎館村総務課 南津軽郡田舎館村大字田舎館字 中辻 123-1 〒038-1113 TEL(0172)58-2111 FAX(0172)58-4751</p> <p>西目屋村総務課 中津軽郡西目屋村大字 田代字神田 57 〒036-1411 TEL(0172)85-2111 FAX(0172)85-3040</p>
<p>ほちのへ [6]八戸地域広域市町村圏事務組合消防本部 消防長 消防正監 金濱 康光 八戸市田向 5 丁目 1-1 〒031-0011 TEL(0178)44-2131 FAX(0178)44-1196 災害担当(警防課) TEL(0178)44-2134 夜間(指令救急課) TEL(0178)44-2135 FAX(0178)46-1171 地域衛星通信(指令救急課) TEL 002-801-9032 昭和 46 年 7 月 1 日 E-mail shobo@city.hachinohe. aomori.jp</p>	<p>消防次長</p> <ul style="list-style-type: none"> 本部 <ul style="list-style-type: none"> 総務課 予防課 警防課 指令救急課 八戸消防署 <ul style="list-style-type: none"> 河原木分署 南郷分遣所 尻内分遣所 桔梗野分遣所 根城分遣所 八戸東消防署 <ul style="list-style-type: none"> 鮫分署 階上分署 小中野分遣所 三戸消防署 <ul style="list-style-type: none"> 名川分署 田子分署 福地分遣所 五戸消防署 — 西分遣所 おいらせ消防署 — 北分遣所 <p>消防職員 429 人 火災 104 件 救急 13,920 件 救助 58 件</p>	<p>八戸市 八戸市消防団 1,222 人</p> <p>三戸町 三戸町消防団 394 人</p> <p>五戸町 五戸町消防団 420 人</p> <p>田子町 田子町消防団 232 人</p> <p>南部町 南部町消防団 653 人</p> <p>階上町 階上町消防団 136 人</p>	<p>消防本部警防課 TEL(0178)44-2134 FAX(0178)44-1196</p> <p>三戸町総務課 三戸郡三戸町大字在府小路町 43 〒039-0198 TEL(0179)20-1111 FAX(0179)20-1102</p> <p>五戸町総務課 三戸郡五戸町字古館 21-1 〒039-1513 TEL(0178)62-7950 FAX(0178)62-6317</p> <p>田子町総務課 三戸郡田子町大字田子字 天神堂 81 〒039-0292 TEL(0179)32-3111 FAX(0179)32-4294</p> <p>南部町総務課 三戸郡南部町大字 平字広場 28-1 〒039-0892 TEL(0178)84-2111 FAX(0178)84-4404</p> <p>階上町総務課 三戸郡階上町大字 道仏字天当平 1-87 〒039-1201 TEL(0178)88-2873 FAX(0178)88-2117</p>
<p>構成市町村</p> <p>ほちのへ 八戸市 (組合加入日) 昭和 46 年 7 月 1 日</p> <p>さんのへ さんのへ 三戸郡三戸町 (組合加入日) 昭和 46 年 7 月 1 日</p> <p>さんのへ さんのへ 三戸郡五戸町 (組合加入日) 昭和 46 年 7 月 1 日</p> <p>さんのへ たっこ 三戸郡田子町 (組合加入日) 昭和 46 年 7 月 1 日</p>	<p>147,862 世帯/住基 315,944 人(国調 310,282)/1,346.85 km²</p> <p>109,504 世帯/225,845 人(223,415)/305.56 km²</p> <p>4,240 世帯/9,690 人(9,082)/151.79 km²</p> <p>7,024 世帯/16,679 人(16,042)/177.67 km²</p> <p>2,141 世帯/5,282 人(4,968)/241.98 km²</p>	<p>新郷村 新郷村消防団 175 人</p> <p>おいらせ町 おいらせ町消防団 277 人</p>	<p>新郷村総務課 三戸郡新郷村大字戸来字風呂前 10 〒039-1801 TEL(0178)78-2111 FAX(0178)78-2118</p> <p>おいらせ町総務課 上北郡おいらせ町字下田 135-2 〒039-2192 TEL(0178)56-2131 FAX(0178)56-4364</p>

消防本部名 消防長名 所在地・郵便番号 代表電話 災害担当課電話 同F A X 地域衛星通信電話 同F A X 消防本部設置年月日 E-mail アドレス	組 織 の 概 要 消防本部及び消防署所	消 防 団 消防団設置市町村名 消防団名・団員数	団事務所管市町村 市 町 村 (課) 名 所 在 地 郵 便 番 号 電 話 番 号 F A X 番 号
三戸郡南部町 (組合加入日) 平成 18 年 1 月 1 日 三戸郡階上町 (組合加入日) 昭和 46 年 7 月 1 日 三戸郡新郷村 (組合加入日) 昭和 46 年 7 月 1 日 上北郡おいらせ町 (組合加入日) 平成 18 年 3 月 1 日	7,486 世帯/17,569 人(16,809)/153.12 ㎢ 6,000 世帯/13,232 人(13,496)/94.00 ㎢ 919 世帯/2,359 人(2,197)/150.77 ㎢ 10,548 世帯/25,288 人(24,273)/71.96 ㎢	緊援隊登録部隊(県指揮1・後方支援2・大危3・救助3・消 火10・救急2・特装1) I R T 6	
青森地域広域 事務組合消防本部 消防長 消防正監 佐藤 芳之 青森市長島 2 丁目 1 番 1 号 〒030-0861 TEL 017(775)0852 警防課 017(775)0854 通信指令課 017(775)0851 FAX 017(775)1444 地域衛星通信(通信指令課) TEL 002-801-9012 平成 27 年 4 月 1 日	<p>消防長</p> <p>本部</p> <p>中央消防署</p> <p>東消防署</p> <p>浪岡消防署</p> <p>平内消防署</p> <p>庶務課</p> <p>予防課</p> <p>警防課</p> <p>通信指令課</p> <p>沖館分署</p> <p>油川分署</p> <p>新城分署</p> <p>浪館分署</p> <p>外ヶ浜分署</p> <p>浅虫分署</p> <p>筒井分署</p> <p>原別分署</p> <p>横内分署</p> <p>消防職員 528 人 火災 99 件 救急 11,751 件 救助 265 件 青森空港</p>	青森市 青森市青森消防団 1,312 人 青森市浪岡消防団 307 人 平内町 平内町消防団 265 人 今別町 今別町消防団 137 人 外ヶ浜町 外ヶ浜町消防団 286 人	消防本部警防課 TEL(017)775-0854 FAX(017)775-1444 浪岡消防署 TEL(0172)62-3119 FAX(0172)62-9599 平内町総務課 東津軽郡平内町大字小湊字小湊 63 〒039-3393 TEL(017)755-2111 FAX(017)755-2145 今別町総務課 東津軽郡今別町大字 今別字今別 167 〒030-1502 TEL(0174)35-2001 FAX(0174)35-2298 外ヶ浜町総務課 東津軽郡外ヶ浜町 蟹田高銅屋 44-2 〒030-1393 TEL(0174)31-1111 FAX(0174)31-1215
構成市町村 青森市 (組合加入日) 平成 27 年 4 月 1 日 東津軽郡今別町 (組合加入日) 平成 27 年 4 月 1 日 東津軽郡蓬田村 (組合加入日) 平成 27 年 4 月 1 日 東津軽郡外ヶ浜町 (組合加入日) 平成 27 年 4 月 1 日 東津軽郡平内町 (組合加入日) 平成 27 年 4 月 1 日	147,062 世帯/住基 291,981 人(国調 310,640)/1,478.11 ㎢ 137,074 世帯/271,544 人(287,648)/824.61 ㎢ 1,338 世帯/2,311 人(2,756)/125.27 ㎢ 1,131 世帯/2,581 人(2,896)/80.84 ㎢ 2,716 世帯/5,358 人(6,198)/230.30 ㎢ 4,803 世帯/10,187 人(11,142)/217.09 ㎢	蓬田村 蓬田村消防団 113 人	蓬田村総務課 東津軽郡蓬田村大字 蓬田字汐越 1-3 〒030-1211 TEL(0174)27-2111 FAX(0174)27-3255 緊援隊登録部隊(統合指揮1・県指揮2・救急5・救助2・消 火6・後方支援4・通信支援1・毒劇2・大危3・特装2)

<p>8 下北地域広域行政 事務組合消防本部 消防長 消防正監 畑中 輝幸 むつ市小川町 2-14-1 〒035-0071 TEL (0175) 22-3819 勧課(0175) 22-4138 FAX (0175) 22-3644 地域衛星通信(通信指令課) TEL 002-801-9082 昭和 47 年 6 月 1 日 E-mail sb-soumu-gr@fd-shimokita.or.jp</p>	<p>消防職員 278 人 火災 17 件 救急 3,253 件 救助 113 件</p>	<p>むつ市 むつ市消防団 834 人</p>	<p>消防本部で所管 (担当課むつ消防署) むつ市小川町 2-14-1 〒035-0071 TEL (0175) 22-1680 FAX (0175) 22-7664</p>
<p>構成市町村 むつ市 (組合加入日) 昭和 47 年 6 月 1 日</p> <p>下北郡大間町 (組合加入日) 昭和 47 年 6 月 1 日</p> <p>下北郡東 通村 (組合加入日) 昭和 47 年 6 月 1 日</p> <p>下北郡風間浦村 (組合加入日) 昭和 47 年 6 月 1 日</p> <p>下北郡佐井村 (組合加入日) 昭和 47 年 6 月 1 日</p>	<p>28,582 世帯/53,884 人(54,122)/864.20 km²</p> <p>2,500 世帯/4,870 人(4,718)/52.09 km²</p> <p>2,828 世帯/5,923 人(5,956)/295.32 km²</p> <p>866 世帯/1,690 人(1,633)/69.46 km²</p> <p>878 世帯/1,734 人(1,788)/135.05 km²</p>	<p>大間町 大間町消防団 131 人</p>	<p>消防本部で所管 (担当課大間消防署) 下北郡大間町大字大間字奥戸下道 19-1~2 〒039-4601 TEL (0175) 37-3107 FAX (0175) 37-3676</p>
<p>9 鱈ヶ沢地区消防事 務組合消防本部 消防長 兼次長事務取扱 消防司令長 齋藤 和俊 西津軽郡鱈ヶ沢町大字 舞戸町字鳴戸 385 番地 2 〒038-2761 TEL (0173) 72-4527 予防警防課上記番号内線 223 番 FAX (0173) 72-3005 地域衛星通信(通信指令室) TEL 002-801-9132 E-mail ajisyosoumu@m9.dion.ne.jp</p>	<p>消防職員 93 人 火災 13 件 救急 803 件 救助 26 件</p>	<p>東通村 東通村消防団 301 人</p>	<p>消防本部で所管 (担当課東通消防署) 下北郡東通村大字 砂子又字沢内 5-35 〒039-4222 TEL (0175) 27-2199 FAX (0175) 28-5003</p>
<p>構成町 西津軽郡鱈ヶ沢町 (組合加入日) 昭和 47 年 8 月 1 日</p>	<p>4,523 世帯/9,472 人(10,126)/343.08 km²</p>	<p>風間浦村 風間浦村消防団 115 人</p>	<p>消防本部で所管 (担当課風間浦消防分署) 下北郡風間浦村大字 易国間字大川目 28-5 〒039-4502 TEL (0175) 35-2101 FAX (0175) 35-2763</p>
<p>西津軽郡深浦町 (組合加入日) 昭和 47 年 8 月 1 日</p>	<p>3,665 世帯/7,787 人(8,429)/488.90 km²</p>	<p>佐井村 佐井村消防団 164 人</p>	<p>消防本部で所管 (担当課佐井消防分署) 下北郡佐井村大字 佐井字糠森 16-1 〒039-4711 TEL (0175) 38-2266 FAX (0175) 38-4454</p>
<p>緊援隊登録部隊 (消火 5・救急 2・後方支援 2)</p>	<p>緊援隊登録部隊 (救急 1・消火 1・後方支援 1)</p>	<p>鱈ヶ沢町 鱈ヶ沢町消防団 330 人</p>	<p>鱈ヶ沢消防署 西津軽郡鱈ヶ沢町 大字舞戸町字鳴戸 385 番地 2 〒038-2761 TEL (0173) 72-2710 FAX (0173) 72-7253</p>
<p>深浦町 深浦町消防団 340 人</p>	<p>深浦消防署 西津軽郡深浦町大字 広戸字家野上 107-3 〒038-2321 TEL (0173) 74-2994 FAX (0173) 74-3439</p>	<p>深浦町 深浦町消防団 340 人</p>	<p>深浦消防署 西津軽郡深浦町大字 広戸字家野上 107-3 〒038-2321 TEL (0173) 74-2994 FAX (0173) 74-3439</p>

消防本部名 消防長名 所在地・郵便番号 代表電話 災害担当課電話 同F A X 地域衛星通信電話 同F A X 消防本部設置年月日 E-mail アドレス	組 織 の 概 要		団事務所管市町村
消防本部 消防長 消防監 寺地 充宏 十和田市西二番町7-10 〒034-0082 TEL (0176) 25-4111 警防課(0176)25-4112 FAX(0176)25-4117 地域衛星通信(通信指令課) TEL 002-801-9062 昭和47年9月1日 E-mail fdtowada@axel.ocn.ne.jp	消防本部及び消防署所 <div style="display: flex; align-items: center;"> <div style="margin-right: 20px;"> 消 防 長 次 長 </div> <div style="border-left: 1px solid black; padding-left: 10px;"> 本部 <ul style="list-style-type: none"> 庶務課 警防課 予防課 通信指令課 </div> </div> <div style="margin-top: 10px;"> 十和田消防署 十和田湖消防署 ——— 湖畔出張所 六戸消防署 </div> <p style="text-align: center;"> 消防職員 158 人 火災 34 件 救急 2,907 件 救助 42 件 </p> <p style="text-align: center;">32,698 世帯/住基 69,860 人(国調 70,825)/809.54 km²</p>		消 防 団 消防団設置市町村名 消防団名・団員数 十和田市 十和田市消防団 691 人 六戸町 六戸町消防団 175 人 消防本部警防課 十和田市西二番町7-10 〒034-0082 TEL(0176)25-4112 六戸町総務課 上北郡六戸町大字 犬落瀬字前谷地 60 〒039-2392 TEL(0176)55-3111 FAX(0176)55-3112 緊援隊登録部隊(消火3・救急2・後方支援1・特装1)
<hr/> 構成市町 十和田市 28,054 世帯/59,024 人(60,378)/725.65 km ² (組合加入日) 平成17年1月1日 上北郡六戸町 4,644 世帯/10,836 人(10,447)/83.89 km ² (組合加入日) 昭和47年9月1日			
消防本部 消防長 消防監 原子 和典 上北郡野辺地町 字田狭沢 40-9 〒039-3113 TEL (0175) 64-0311 警防課(0175)64-0150 FAX(0175)64-6939 地域衛星通信(野辺地消防署) TEL 002-801-9112 昭和45年4月1日 E-mail honbu15@hkfd.jp	<div style="display: flex; align-items: center;"> <div style="margin-right: 20px;"> 消 防 長 次 長 </div> <div style="border-left: 1px solid black; padding-left: 10px;"> 本部 <ul style="list-style-type: none"> 庶務課 予防課 警防課 </div> </div> <div style="margin-top: 10px;"> 野辺地消防署 横浜消防署 六ヶ所消防署 ——— 北分署 南分署 </div> <p style="text-align: center;"> 消防職員 178 人 火災 17 件 救急 1,366 件 救助 33 件 </p> <p style="text-align: center;">13,513 世帯/住基 26,513 人(国調 26,970)/461 km²</p>		野辺地町 野辺地町消防団 177 人 横浜町 横浜町消防団 128 人 六ヶ所村 六ヶ所村消防団 182 人 野辺地町防災管財課 上北郡野辺地町字野辺地 123-1 〒039-3131 TEL(0175)64-2111 FAX(0175)64-9594 横浜町総務課 上北郡横浜町字寺下 35 〒039-4145 TEL(0175)78-2111 FAX(0175)78-2118 六ヶ所村原子力対策課 上北郡六ヶ所村大字 尾駮字野附 475 〒039-3212 TEL(0175)72-2111 FAX(0175)72-2927 緊援隊登録部隊(消火3・救急1・後方支援1・大危3)
<hr/> 構成町村 上北郡野辺地町 6,372 世帯/12,341 人(12,374)/81.68 km ² (組合加入日) 昭和45年4月1日 上北郡横浜町 2,145 世帯/4,286 人(4,229)/126.38 km ² (組合加入日) 昭和47年6月1日 上北郡六ヶ所村 4,996 世帯/9,886 人(10,367)/252.94 km ² (組合加入日) 昭和49年6月1日			

岩手県

面積 (km ²)	15,275.01
消防本部数	12
消防職員数 (人)	2,018
消防団員数 (人)	18,870

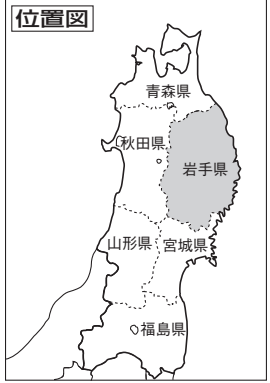

岩手

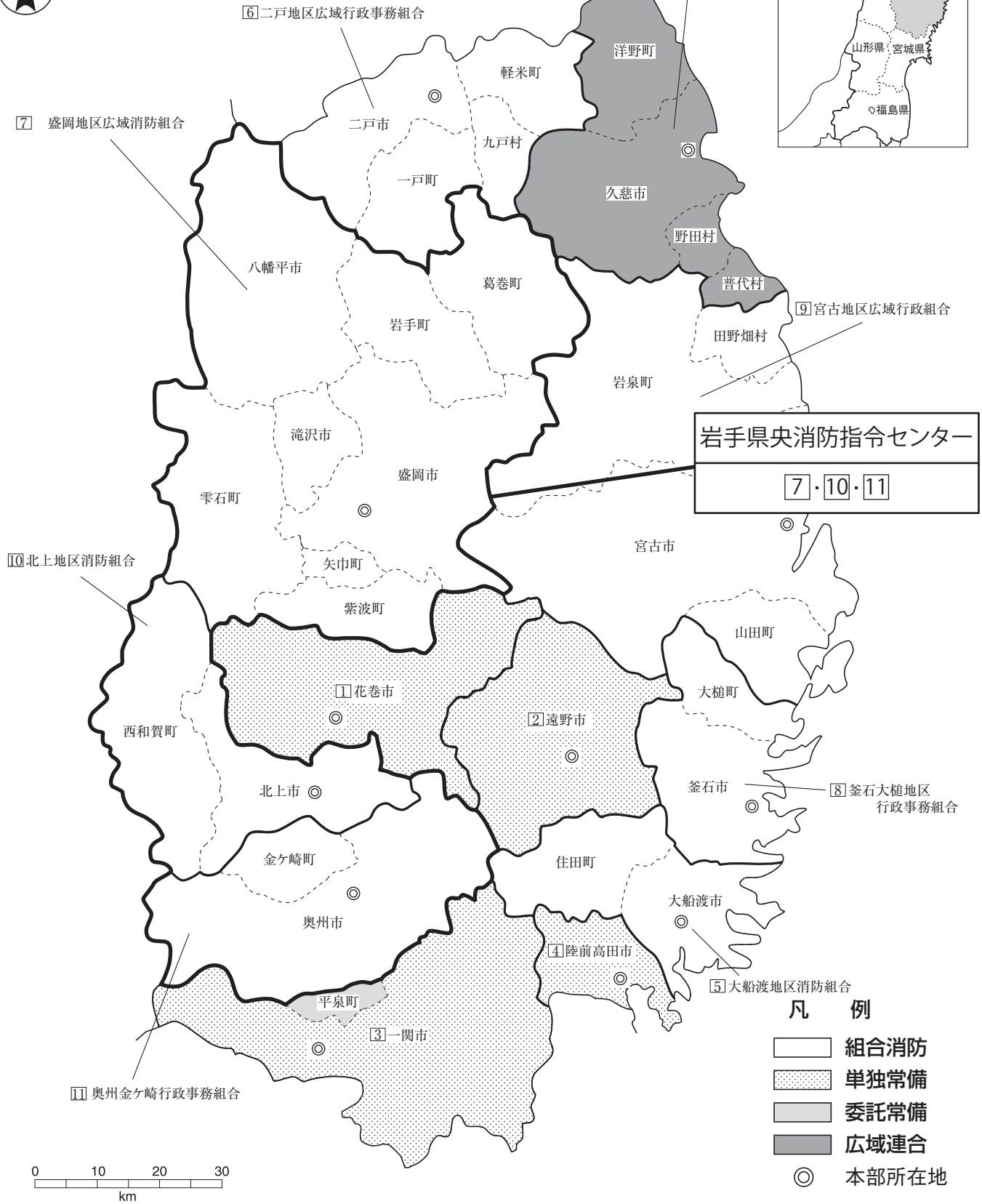

- 凡 例**
- 組合消防
 - 単独常備
 - 委託常備
 - 広域連合
 - 本部所在地

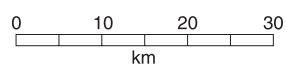

岩 手 県

県	庁 〒020-8570 盛岡市内丸10番1号	代表 復興防災部 消防安全課直通	TEL (019)651-3111 TEL (019)629-5151 FAX (019)629-5174 消防防災無線 03-17 防災 FAX 03-40 E-mail AJ0010@pref.iwate.jp
消 防 学 校	〒028-3602 岩手県紫波郡矢巾町医大通2丁目 2番1号		TEL (019)697-3434 FAX (019)697-9293 E-mail CG0008@pref.iwate.jp
防災航空センター	〒025-0004 花巻市葛第3地割183-1 (花巻空港地内)		TEL (0198)26-5251 FAX (0198)26-5256

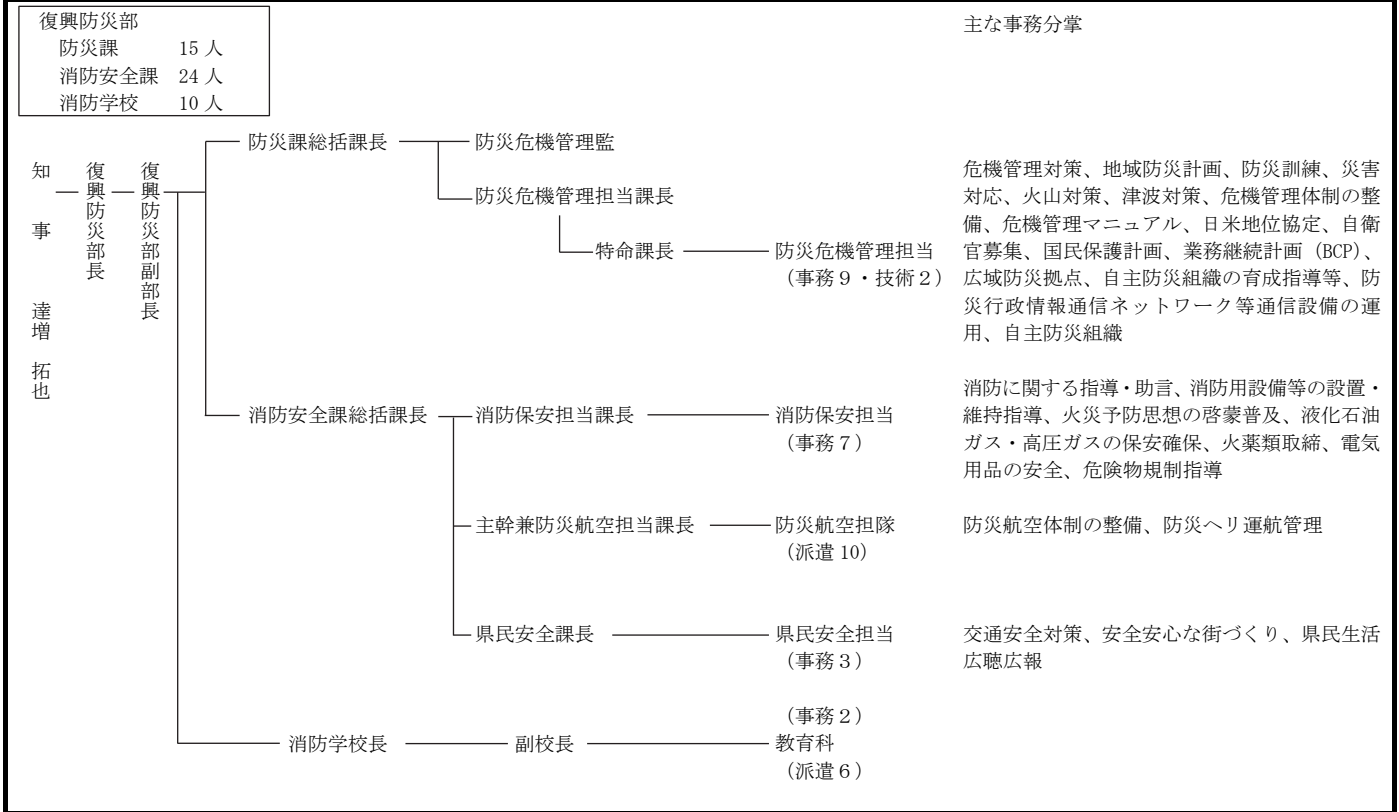

常 備 化 状 況

項目	区分	総 数				常 備 化 市 町 村				非 常 備 町 村			比 較							
		市	町	村	合計	市	町	村	合計	町	村	合計	算定式	比較						
市 町 村		14	15	4	33	14	15	4	33	-	-	-	②/①×100 (市町村 常備化率)	% 100						
面 積 (km ²)		9,650.71	5,183.63	440.67	15,275.01 ①'	9,650.71	5,183.63	440.67	15,275.01 ②'	-	-	-	②'/①'×100 (常備化 面積率)	% 100						
令和2年 国 調 人 口 (人)		999,799	195,875	14,860	1,210,534 ①"	999,799	195,875	14,860	1,210,534 ②"	-	-	-	②"/①"×100 (常備化 人口率)	% 100						
消 防 本 部 数	単 独					4	-	-	4											
	組 合																			
	合 計																			
組 合 加 入 数					10	14	4	28				③/②×100 (組合化率)	% 84.8							
事 務 委 託 市 町 村 数												-	1	-	1				②/④×100 (組合化率)	% 3.0
緊 急 消 防 援 助 隊 登 録 部 隊 数																				
統合指揮1・指揮3・消火42・救助7・救急23・後方支援17・通信1・特災1・特装5・航空1、航空後方支援1																				

消防本部名 消防長名 所在地・郵便番号 代表電話 災害担当課電話 同F A X 地域衛星通信電話 同F A X 消防本部設置年月日 E-mailアドレス	組織の概要		団事務所管市町村	
① 花巻市消防本部 消防長 消防監 八重樫 晴彦 花巻市材木町12番6号 〒025-0098 TEL (0198) 24-2119 警防課(0198) 22-6124 FAX (0198) 22-5549 地域衛星通信(警防課) TEL 003-495-2 FAX 003-495-9 平成18年1月1日 E-mail fd-soumu@city.hanama ki.lg.jp	消防本部及び消防署所 消防次長 本部 花巻中央消防署 花巻北消防署 消防職員 149人 火災33件 救急4,460件 救助44件 いわて花巻空港 38,726世帯/住基92,385人(国調93,193)/908.39km ²		消防団 消防団設置市町村名 消防団名・団員数 花巻市 花巻市消防団 1,599人	市町村(課)名 所在地 郵便番号 電話番号 FAX番号 花巻市消防本部総務課 花巻市材木町12番6号 〒025-0098 TEL(0198) 22-6122 FAX(0198) 22-5549
② 遠野市消防本部 消防長 消防司令長 千田 一志 遠野市青笹町糠前 10地割46番地 〒028-0501 TEL (0198) 62-2119 消防総務課(0198) 62-2119 FAX (0198) 62-2271 地域衛星通信(消防総務課) TEL 003-563-1 FAX 003-563-9 平成17年10月1日 E-mail syobo_tno@city.tono. iwate.jp	消防本部 消防総務課 遠野消防署 消防職員 50人 火災10件 救急1,300件 救助17件 10,689世帯/住基25,058人(国調25,366)/825.97km ²		遠野市 遠野市消防団 784人	遠野市消防本部遠野消防署 遠野市青笹町糠前 10地割46番地 〒028-0501 TEL(0198) 62-2119 FAX(0198) 62-2271
③ 一関市消防本部 消防長 消防正監 小山 晃 一関市山目中野 140番地3 〒021-0053 TEL (0191) 25-0119 消防課(0191) 25-5912 FAX (0191) 25-5119 地域衛星通信(消防課) TEL 003-534-1 FAX 003-534-9 平成18年4月1日 E-mail shobosomu@city. ichinoseki.lg.jp	消防次長 消防防災安全対策監 本部 一関西消防署 一関南消防署 一関東消防署 一関北消防署 消防職員 221人 火災53件 救急6,338件 救助103件 48,990世帯/住基116,707人(国調119,184)/1,319.81km ²		一関市 一関市消防団 2,254人	一関市消防本部総務課 一関市山目中野140-3 〒021-0053 TEL(0191) 25-5910 FAX(0191) 25-5119
			平泉町 平泉町消防団 188人	平泉町総務課 西磐井郡平泉町平泉志羅山45-2 〒029-4192 TEL(0191) 46-2111 FAX(0191) 46-3080
			緊援隊登録部隊(消防4・救急2・後方支援2) 緊援隊登録部隊(消防1・救急1) 緊援隊登録部隊(指揮1・消火6・救助1・救急2・後方支援2)	

消防本部名 消防長名 所在地・郵便番号 代表電話 災害担当課電話 同 F A X 地域衛星通信電話 同 F A X 消防本部設置年月日 E-mail アドレス	組 織 の 概 要		団事務所管市町村	
事務受託市 一関市	消防本部及び消防署所 46,385 世帯／109,697 人(121,583)／1,256.42 km ²		市 町 村 (課) 名 所 在 地 消 防 団 設 置 市 町 村 名 郵 便 番 号 電 話 番 号 F A X 番 号	
事務委託市 西磐井郡平泉町 (委託加入日) 平成 18 年 4 月 1 日	2,605 世帯／7,010 人(7,868)／63.39 km ²			
㊦ 陸前高田市消防本部 消防長 (防災局長) 消防司令長 菅野 泰浩 陸前高田市高田町 字栃ヶ沢 210-2 〒029-2205 TEL (0192) 54-2119 警防係(0192) 54-2119 FAX (0192) 55-2648 地域衛星通信電話(通信指令室) TEL 003-556-1 FAX 003-556-9 昭和 32 年 12 月 1 日 E-mail shobo@city.riku zentakata.iwate.jp shobo@city.riku zentakata.lg.jp	<p>消防職員 36 人 火災 6 件 救急 949 件 救助 10 件</p>		陸前高田市 陸前高田市消防団 523 人	消防本部警防係 陸前高田市高田町 字栃ヶ沢 210-2 〒029-2205 TEL (0192) 54-2119 FAX (0192) 55-2648
㊦ 大船渡地区消防組合 消防本部 消防長 消防司令長 武田 吉宏 大船渡市 盛町字下館下 35 番地 1 〒022-0003 TEL (0192) 27-2119 消防課(0192) 27-2119 FAX (0192) 27-7414 地域衛星通信電話(通信指令室) TEL 003-555-1 FAX 003-555-9 地域衛星通信電話(消防課) TEL 003-555-2 FAX 003-555-9 昭和 48 年 4 月 1 日 E-mail info.fd-ofunato@fd-ofunato.jp	<p>消防職員 92 人 火災 11 件 救急 1,850 件 救助 37 件</p>		大船渡市 大船渡市消防団 655 人	大船渡消防署消防団係 大船渡市盛町字下館下 35 番地 1 〒022-0003 TEL (0192) 27-2119 FAX (0192) 27-7414
構成市町 大船渡市 (組合加入日) 昭和 48 年 4 月 1 日	14,765 世帯／33,540 人(34,728)／322.51 km ²		気仙郡住田町 (組合加入日) 昭和 48 年 4 月 1 日	2,073 世帯／4,906 人(5,045)／334.84 km ²
緊援隊登録部隊 (消火 1・救急 1)				
緊援隊登録部隊 (消火 2・救急 1・救助 1・後方支援 1)				

<p>⑥ 二戸地区広域行政 事務組合消防本部 消防長 消防監 脇澤 忍 二戸市金田一字上田面 300-2 〒028-5711 TEL (0195) 26-8111 消防課 (0195) 26-8112 FAX (0195) 26-8113 地域衛星通信(通信指令係) TEL 003-434-1 FAX 003-434-9 昭和49年4月1日 E-mail nh-soumu01@fd-ninohe.jp</p>	<p>消防職員 115 人 火災 28 件 救急 2,451 件 救助 20 件</p> <p>23,067 世帯/住基 50,048 人/1,100.29 km²</p>	<p>二戸市 二戸市消防団 787 人</p>	<p>二戸市総務部防災安全課 二戸市福岡字川又 47 〒028-6101 TEL (0195) 23-3111 FAX (0195) 25-5160</p>
<p>構成市町村 二戸市 (組合加入日) 昭和49年4月1日</p> <p>二戸郡一戸町 (組合加入日) 昭和49年4月1日</p> <p>九戸郡軽米町 (組合加入日) 昭和49年4月1日</p> <p>九戸郡九戸村 (組合加入日) 昭和49年4月1日</p>	<p>11,715 世帯/25,138 人/420.42 km²</p> <p>5,482 世帯/11,233 人/300.03 km²</p> <p>3,687 世帯/8,312 人/245.82 km²</p> <p>2,183 世帯/5,365 人/134.02 km²</p>	<p>一戸町 一戸町消防団 391 人</p>	<p>一戸町総務部総務課 二戸郡一戸町高善寺字 大川鉢 24-9 〒028-5311 TEL (0195) 33-2111 FAX (0195) 33-3770</p>
<p>⑦ 盛岡地区広域消防 組合消防本部 消防長 消防正監 米澤 正幸 盛岡市盛岡駅西通一丁目 27番55号 〒020-0045 TEL (019) 622-0119 消防課 (019) 626-7402 FAX (019) 651-9916 地域衛星通信(消防課) TEL 003-414-1 地域衛星通信(通信指令課) TEL 003-414-2 FAX 003-414-9 昭和46年8月1日 E-mail mfd119@morioka-fire.jp</p>	<p>消防職員 581 人 火災 71 件 救急 19,182 件 救助 229 件</p> <p>211,095 世帯/住基 455,126 人(国調 463,186)/3,641.77 km²</p>	<p>盛岡市 盛岡市消防団 1,028 人</p>	<p>盛岡市総務部危機管理防災課 盛岡市盛岡駅西通一丁目27番55号 〒020-0045 TEL (019) 651-4111 FAX (019) 626-7404</p>
<p>八幡平市 八幡平市消防団 737 人</p>	<p>八幡平市防災安全課 八幡平市野駄第21地割170番地 〒028-7397 TEL (0195) 74-2111 FAX (0195) 74-2102</p>		
<p>滝沢市 滝沢市消防団 288 人</p>	<p>滝沢市市民環境部防災防犯課 滝沢市中鶴飼55番地 〒020-0692 TEL (019) 684-2111 FAX (019) 684-1517</p>		
<p>雫石町 雫石町消防団 257 人</p>	<p>雫石町防災課 岩手郡雫石町千刈田5番地1 〒020-0595 TEL (019) 692-2111 FAX (019) 692-1311</p>		
<p>葛巻町 葛巻町消防団 269 人</p>	<p>葛巻町総務企画課 岩手郡葛巻町葛巻 第16地割1番地1 〒028-5495 TEL (0195) 66-2111 FAX (0195) 66-2101</p>		
<p>岩手町 岩手町消防団 308 人</p>	<p>岩手町総務課 岩手郡岩手町大字 五日市第10地割44番地 〒028-4395 TEL (0195) 62-2111 FAX (0195) 62-3104</p>		

消防本部名 消防長名 所在地・郵便番号 代表電話 災害担当課電話 同F A X 地域衛星通信電話 同F A X 消防本部設置年月日 E-mail アドレス	組 織 の 概 要		団事務所管市町村
	消防本部及び消防署所		市 町 村 (課) 名 所 在 地 消 防 団 設 置 市 町 村 名 郵 便 番 号 消 防 団 名 ・ 団 員 数 電 話 番 号 F A X 番 号
構成市町村 盛岡市 (組合加入日) 昭和46年8月1日 八幡平市 (組合加入日) 昭和46年8月1日 滝沢市 (組合加入日) 昭和46年8月1日 岩手郡雫石町 (組合加入日) 昭和46年8月1日 岩手郡葛巻町 (組合加入日) 昭和46年8月1日 岩手郡岩手町 (組合加入日) 昭和46年8月1日 紫波郡紫波町 (組合加入日) 昭和46年8月1日 紫波郡矢巾町 (組合加入日) 昭和46年8月1日	138,238 世帯/282,960 人(289,731)/886.47 ㎢ 10,598 世帯/23,975 人(24,023)/862.30 ㎢ 24,034 世帯/55,273 人(55,579)/182.46 ㎢ 6,374 世帯/15,559 人(15,731)/608.82 ㎢ 2,678 世帯/5,607 人(5,634)/434.96 ㎢ 5,374 世帯/12,133 人(12,285)/360.46 ㎢ 12,814 世帯/33,049 人(32,147)/238.98 ㎢ 10,985 世帯/26,570 人(28,056)/67.32 ㎢	紫波町 紫波町消防団 489 人 矢巾町 矢巾町消防団 297 人 緊援隊登録部隊(統合指揮1・指揮2・消火7・救助1・救急4・後方支援4・通信支援1・特殊災害1・特殊装備3)	紫波町企画総務部消防防災課 紫波郡紫波町紫波中央駅前 二丁目3番地1 〒028-3392 TEL(019)672-2111 FAX(019)672-2311 矢巾町総務課 紫波郡矢巾町大字 南矢幅第13地割123番地 〒028-3692 TEL(019)697-2111 FAX(019)697-3700
⑧ 釜石大槌地区行政 事務組合消防本部 消防長 消防監 佐々木 昌貴 釜石市鈴子町16番19号 〒026-0031 TEL(0193)22-1641 消防課(0193)22-1642 夜間:消防指令センター (0193)22-0119 FAX(0193)55-6333 平成10年4月1日 E-mail kamashou@city. kamaishi.iwate.jp	<p>消防職員 111 人 火災 7 件 救急 2,315 件 救助 18 件</p>	釜石市 釜石市消防団 528 人 大槌町 大槌町消防団 149 人 緊援隊登録部隊(消火3・救急1・後方支援2・水難1)	釜石市危機管理監消防課 釜石市鈴子町16番19号 〒026-0031 TEL(0193)22-2525 (内)211 FAX(0193)22-2166 大槌町総務部消防課 上閉伊郡大槌町大槌第14地割 142番地1 〒028-1131 TEL(0193)42-3121 (内)27 FAX(0193)42-6120
構成市町 釜石市 (組合加入日) 平成10年4月1日	15,881 世帯/30,624 人(36,802)/440.35 ㎢	上閉伊郡大槌町 (組合加入日) 平成10年4月1日	5,279 世帯/10,928 人(11,759)/200.42 ㎢

<p>㊟ 宮古地区広域行政 組合消防本部 消防長 消防正監 小林 達広 宮古市五月町2-1 〒027-0072 TEL (0193) 62-5533 総務課(0193)71-1193 消防課(0193)71-1195(予防) 消防課(0193)71-1159(警防) 指令課(0193)77-5019 FAX(0193)64-5004 地域衛星通信(指令課) TEL 003-466-1 FAX 003-466-9 昭和49年4月1日 E-mail soumu@fire.miyako.iwate.jp</p>	<p>消防次長 消防長</p> <ul style="list-style-type: none"> 本部 <ul style="list-style-type: none"> 総務課 消防課 指令課 宮古消防署 <ul style="list-style-type: none"> 田老分署 田野畑分署 山田消防署 <ul style="list-style-type: none"> 新里分署 岩泉消防署 <ul style="list-style-type: none"> 川井分署 <p>消防職員 204人 火災30件 救急3,615件 救助27件</p> <p>34,997世帯/住基73,895人(国調76,474)/2,670.51km²</p>	<p>宮古市 宮古市消防団 962人</p>	<p>宮古市危機管理監消防対策課 宮古市五月町2-1 〒027-0072 TEL(0193)62-5533 FAX(0193)64-5006</p>
<p>構成市町村 宮古市 (組合加入日) 昭和49年4月1日</p> <p>下閉伊郡山田町 (組合加入日) 昭和49年4月1日</p> <p>下閉伊郡岩泉町 (組合加入日) 昭和49年4月1日</p> <p>下閉伊郡田野畑村 (組合加入日) 昭和49年4月1日</p>	<p>22,959世帯/48,038人(50,369)/1,259.15km²</p> <p>6,475世帯/14,486人(14,320)/262.81km²</p> <p>4,204世帯/8,310人(8,726)/992.36km²</p> <p>1,359世帯/3,061人(3,059)/156.19km²</p>	<p>山田町 山田町消防団 279人</p>	<p>山田町消防防災課 下閉伊郡山田町飯岡1-21-4 〒028-1352 TEL(0193)82-2635 FAX(0193)82-3940</p>
<p>㊟ 北上地区消防組合 消防本部 消防長 消防監 菊池 洋幸 北上市柳原町2-3-6 〒024-0083 TEL(0197)64-1122 警防課(0197)65-5175 FAX(0197)65-5170 地域衛星通信(通信室) TEL 003-502-1 FAX 003-502-9 昭和49年4月1日 E-mail honbu@firedp.kitakami.iwate.jp</p>	<p>消防次長 消防長</p> <ul style="list-style-type: none"> 本部 <ul style="list-style-type: none"> 総務課 予防課 警防課 北上消防署 <ul style="list-style-type: none"> 和賀分署 大堤分署 村崎野分署 西和賀消防署 <p>消防職員 144人 火災30件 救急4,073件 救助10件</p> <p>43,091世帯/住基97,078人(国調99,391)/1,028.29km²</p>	<p>北上市 北上市消防団 836人</p>	<p>北上市企画部危機管理課 北上市柳原町2-3-6 〒024-0083 TEL(0197)64-2111 FAX(0197)65-5170</p>
<p>構成市町 北上市 (組合加入日) 平成3年4月1日</p>	<p>40,866世帯/92,056人(93,511)/437.55km²</p>	<p>西和賀町 西和賀町消防団 313人</p>	<p>西和賀町総務課 和賀郡西和賀町 川尻40-40-71 〒029-5512 TEL(0197)82-2111 FAX(0197)82-3111</p>
		<p>和賀郡西和賀町 (組合加入日) 平成17年11月1日</p>	<p>緊援隊登録部隊(消火4・救助1・救急3・後方支援1)</p> <p>緊援隊登録部隊(消火2・救助2・救急2・後方支援1・毒劇(BC)1)</p>

消防本部名 消防長名 所在地・郵便番号 代表電話 災害担当課電話 同F A X 地域衛星通信電話 同F A X 消防本部設置年月日 E-mail アドレス	組 織 の 概 要 消防本部及び消防署所	消 防 団 消防団設置市町村名 消防団名・団員数	団事務所管市町村 市 町 村 (課) 名 所 在 地 郵 便 番 号 電 話 番 号 F A X 番 号
☑ 奥州金ヶ崎行政事務組合消防本部 消防長 消防監 千葉 典弘 奥州市水沢大鐘町二丁目16番地 〒023-0854 TEL (0197) 24-7211 消防救急課 内線(256) FAX (0197) 23-6239 地域衛星通信(消防救急課通信指令室) TEL 003-526-1 FAX 003-526-9 平成20年4月1日 E-mail soumu119@ok-fire.jp	<p>消防職員 172 人 火災 41 件 救急 5,995 件 救助 80 件</p>	奥州市 奥州市消防団 1,531 人 金ヶ崎町 金ヶ崎町消防団 325 人	奥州市市民環境部危機管理課 奥州市水沢大手町1-1 〒023-8501 TEL (0197) 24-2111 FAX (0197) 22-2533 金ヶ崎町生活環境課 胆沢郡金ヶ崎町西根南町22-1 〒029-4592 TEL (0197) 42-2111 FAX (0197) 42-3122 緊援隊登録部隊 (消火4・救助1・救急3・後方支援2・他特1)
構成市町 奥州市 (組合加入日) 平成20年4月1日 胆沢郡金ヶ崎町 (組合加入日) 平成20年4月1日	52,608 世帯/住基 126,871 人(国調 135,317)/1,173.06 km ² 46,340 世帯/111,632 人(119,422)/993.30 km ² 6,268 世帯/15,239 人(15,895)/179.76 km ²		
☑ 久慈広域連合消防本部 消防長 消防監 中屋敷 亨 久慈市長内町29-21-1 〒028-0041 TEL (0194) 53-0119 消防課(0194)53-0119 FAX (0194) 53-3115 地域衛星通信(消防課通信指令係) TEL 003-487-1 FAX 003-487-9 平成20年4月1日 E-mail syoubou@kuji-kouiki.jp	<p>消防職員 143 人 火災 20 件 救急 2,440 件 救助 51 件</p>	久慈市 久慈市消防団 649 人 洋野町 洋野町消防団 503 人 野田村 野田村消防団 206 人	久慈市総務部防災危機管理課 久慈市長内町29-21-1 〒028-0041 TEL (0194) 52-2173 FAX (0194) 53-3115 洋野町総務課防災推進室 九戸郡洋野町種市23-27 〒028-7995 TEL (0194) 65-5918 FAX (0194) 65-4334 野田村総務課庶務防災班 九戸郡野田村大字野田20-14 〒028-8201 TEL (0194) 78-2111 FAX (0194) 78-3995
構成市町村 久慈市 (組合加入日) 平成20年4月1日 九戸郡洋野町 (組合加入日) 平成20年4月1日 九戸郡野田村 (組合加入日) 平成20年4月1日 下閉伊郡普代村 (組合加入日) 平成20年4月1日	15,488 世帯/32,645 人(33,043)/623.50 km ² 6,787 世帯/15,421 人(15,091)/302.92 km ² 1,661 世帯/4,027 人(3,936)/80.80 km ² 1,102 世帯/2,441 人(2,487)/69.66 km ²	普代村 普代村消防団 136 人	普代村総務課消防防災係 下閉伊郡普代村第9地割字 銅屋13-2 〒028-8392 TEL (0194) 35-2111 FAX (0194) 35-3017 緊援隊登録部隊 (消火4・救急2・後方支援2)

宮城 県

面積 (km ²)	7,282.29
消防本部数	11
消防職員数 (人)	3,184
消防団員数 (人)	17,245



- 凡 例**
- 組合消防
 - 単独常備
 - ◎ 本部所在地

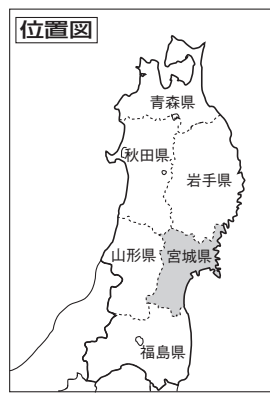
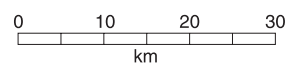

宮城

宮 城 県

県 庁 〒980-8570 仙台市青葉区本町3-8-1	消防課直通 TEL (022)211-2372 FAX (022)211-2378 消防防災無線 04-8-2372 防災FAX 04-8-2398 E-mail syoubou@pref.miyagi.lg.jp TEL 022-256-9971
消 防 学 校 〒983-0836 仙台市宮城野区幸町四丁目7-1	FAX 022-256-9972 E-mail syobogk@pref.miyagi.lg.jp TEL 0223-24-0741 FAX 0223-24-0872 E-mail bosaihr@pref.miyagi.lg.jp
防災ヘリコプター管理事務所 〒989-2420 岩沼市空港西一丁目15番地	

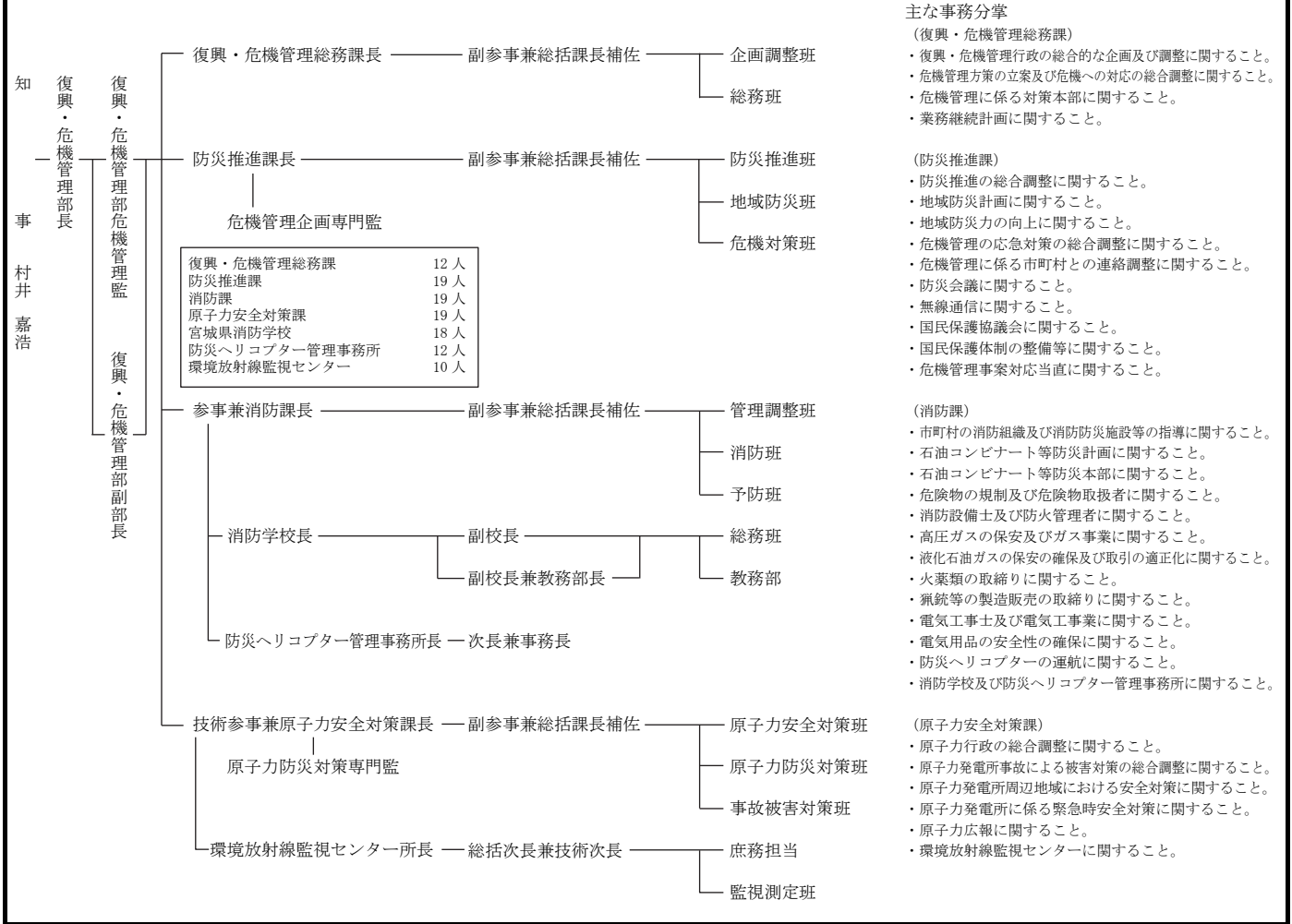

常 備 化 状 況

項目	区分	総 数				常 備 化 市 町 村				非 常 備 町 村			比 較					
		市	町	村	合計	市	町	村	合計	町	村	合計	算定式	比較				
市 町 村		14	20	1	35	14	20	1	35	-	-	-	②/①×100 (市町村 常備化率)	% 100				
面 積 (km ²)		4,591.42	2,630.55	60.32	7,282.29	4,591.42	2,630.55	60.32	7,282.29	-	-	-	②' / ①' × 100 (常備化 面積率)	% 100				
令和2年 国 調 人 口 (人)		1,955,305	340,842	5,849	2,301,996	1,955,305	340,842	5,849	2,301,996	-	-	-	②'' / ①'' × 100 (常備化 人口率)	% 100				
消 防 本 部 数	単独					4	-	-	4									
	組合																	
	合計																	
組 合 加 入 数						10	20	1	31				③/②×100 (組合化率)	% 86.1				
事 務 委 託 市 町 村 数						-	-	-	-									
緊急消防援助隊 登録部隊数		指揮支援3・航空指揮支援2・統合機動指揮1・指揮4・NBC指揮1・土砂・風水害指揮2・消火52・救助10・救急25・後方支援18・通信支援1・特殊災害8(毒劇4・大危3・密閉1)・特殊装備11(送水2・震災対応特殊1・水難1・他特7)・航空3・航空後方支援2																

消防本部名 消防長名 所在地・郵便番号 代表電話 災害担当課電話 同 F A X 地域衛星通信電話 同 F A X 消防本部設置年月日 E-mail アドレス	組 織 の 概 要 消防本部及び消防署所	団事務所管市町村 市 町 村 (課) 名 所 在 地 消 防 団 設 置 市 町 村 名 郵 便 番 号 消 防 団 名 ・ 団 員 数 電 話 番 号 F A X 番 号	
① 仙台市消防局 消防局長 消防司監 結城 由夫 仙台市青葉区堤通 雨宮町 2-15 〒981-0914 TEL (022) 234-1111 FAX (022) 234-1120 地域衛星通信(指令課) TEL 004-621-6666 FAX 004-621-2289 昭和 23 年 11 月 1 日 E-mail syo018010@city. sendai.jp	<p>消防職員 1,134 人 火災 209 件 救急 60,737 件 救助 707 件</p> <p>537,584 世帯/住基 1,067,486 人(国調 1,096,704)/786.35 km²</p>	仙台市 計 1,853 人 仙台市青葉消防団 207 人 仙台市宮城野消防団 318 人 仙台市若林消防団 279 人 仙台市太白消防団 330 人 仙台市泉消防団 343 人 仙台市宮城消防団 270 人 仙台市秋保消防団 106 人	消防局総務部で所管 総務課 TEL (022) 234-1111 FAX (022) 234-1120
② 名取市消防本部 消防長 消防監 布田 強 名取市増田 5-18-32 〒981-1224 TEL (022) 382-0242 FAX (022) 383-8711 地域衛星通信(警防課通信指令係) TEL 004-631-1221 FAX 004-631-2 昭和 41 年 4 月 1 日 E-mail natori-fd@aioros. ocn.ne.jp	<p>消防職員 105 人 火災 12 件 救急 3,823 件 救助 51 件 仙台空港</p> <p>32,883 世帯/住基 79,630 人(国調 78,718)/98.18 km²</p>	名取市 名取市消防団 361 人	消防本部で所管 総務課 TEL (022) 382-0242 FAX (022) 383-8711
		緊援隊登録部隊 (消火 3・救急 1・後方支援 1) I R T 11 ヘリ 2	

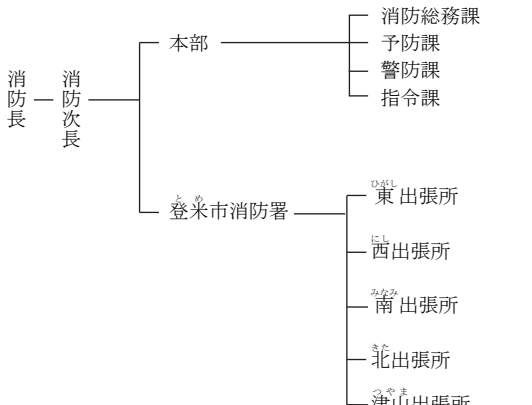
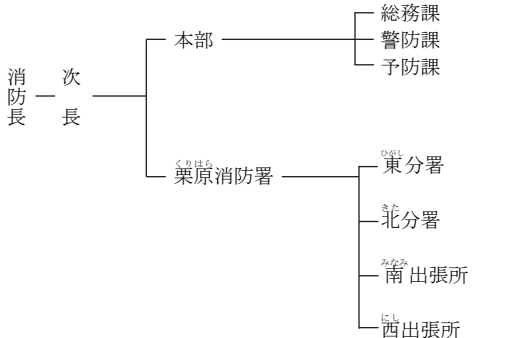
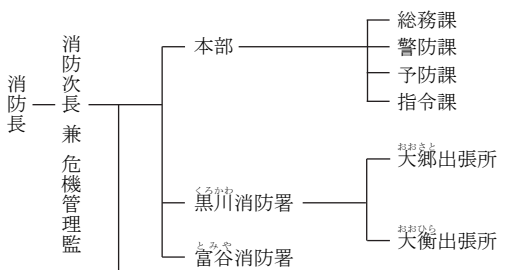
消防本部名 消防長名 所在地・郵便番号 代表電話 災害担当課電話 同 F A X 地域衛星通信電話 同 F A X 消防本部設置年月日 E-mail アドレス	組 織 の 概 要 消防本部及び消防署所	消 防 団 消防団設置市町村名 消防団名・団員数	団事務所管市町村 市 町 村 (課) 名 所 在 地 郵 便 番 号 電 話 番 号 F A X 番 号
③ 登米市消防本部 消防長 消防監 小野寺 敏彦 登米市迫町森字平柳 25 番地 〒987-0512 TEL (0220) 22-0119 FAX (0220) 22-4699 地域衛星通信(指令課) TEL 004-627-3 FAX 004-627-2 平成 17 年 4 月 1 日 E-mail syobosomu@city. tome.miyagi.jp	 <p style="text-align: center;">消防職員 159 人 火災 39 件 救急 3,644 件 救助 49 件</p> <p style="text-align: center;">27,237 世帯/住基 74,795 人(国調 76,037)/536.09 km²</p>	登米市 登米市消防団 1,204 人	登米市消防本部警防課 登米市迫町森字平柳 25 番地 〒987-0512 TEL (0220) 22-1901 FAX (0220) 22-4699 緊援隊登録部隊(消火 3・救急 2・後方支援 1)
④ 栗原市消防本部 消防長 消防監 宮内 徳康 栗原市築館字留場 中田 111 番地 1 〒987-2272 TEL (0228) 22-1191 警防課(0228) 22-8510 FAX (0228) 22-5870 地域衛星通信 TEL 004-622-1-251 FAX 004-622-2 (警防課通信指令センター) 平成 17 年 4 月 1 日 E-mail syobo@kuriharacity.jp	 <p style="text-align: center;">消防職員 164 人 火災 27 件 救急 3,619 件 救助 16 件</p> <p style="text-align: center;">24,914 世帯/住基 63,299 人(国調 64,637)/804.97 km²</p>	栗原市 栗原市消防団 1,403 人	栗原市消防本部総務課 栗原市築館字留場 中田 111 番地 1 〒987-2272 TEL (0228) 22-1191 FAX (0228) 22-5870 緊援隊登録部隊(消火 3・救急 1・後方支援 1・救助 1)
⑤ 黒川地域行政事務 組合消防本部 消防長 消防監 清野 康広 黒川郡大和町吉田字 北谷地 12 番地 〒981-3625 TEL (022) 345-4161 警防課(022) 345-6888 FAX (022) 345-0012 地域衛星通信(指令課) TEL 004-629-1-50 FAX 004-629-2 昭和 48 年 3 月 31 日 E-mail 119fd@kurogyou.jp	 <p style="text-align: center;">消防職員 152 人 火災 30 件 救急 4,198 件 救助 84 件</p> <p style="text-align: center;">37,478 世帯/住基 93,956 人(国調 94,099)/417.00 km²</p>	大和町 大和町消防団 498 人 大郷町 大郷町消防団 266 人 富谷市 富谷市消防団 155 人	大和町総務課危機対策室 黒川郡大和町吉岡 まほろば一丁目 1 番地の 1 〒981-3680 TEL (022) 345-1112 FAX (022) 345-4852 大郷町総務課 黒川郡大郷町粕川 字西長崎 5-8 〒981-3592 TEL (022) 359-5500 FAX (022) 359-3287 富谷市総務部防災安全課 富谷市富谷坂松田 30 〒981-3392 TEL (022) 358-3180 FAX (022) 358-2259

<p>構成市町村 富谷市 (組合加入日) 昭和 48 年 3 月 31 日</p> <p>20, 191 世帯 / 52, 399 人 (51, 651) / 49. 18 km²</p> <p>黒川郡大和町 (組合加入日) 昭和 48 年 3 月 31 日</p> <p>12, 297 世帯 / 28, 179 人 (28, 786) / 225. 49 km²</p> <p>黒川郡大郷町 (組合加入日) 昭和 48 年 3 月 31 日</p> <p>2, 892 世帯 / 7, 728 人 (7, 813) / 82. 01 km²</p> <p>黒川郡大衡村 (組合加入日) 昭和 48 年 3 月 31 日</p> <p>2, 098 世帯 / 5, 650 人 (5, 849) / 60. 32 km²</p>	<p>大衡村 大衡村消防団 171 人</p>	<p>大衡村総務課 黒川郡大衡村大衡字平林 62 〒981-3692 TEL (022) 345-5111 FAX (022) 345-4853</p> <p>緊援隊登録部隊 (消火 3・救急 1・後方支援 1)</p>	
<p>〔6〕石巻地区広域行 政事務組合消防本部 消防長 消防正監 大内 正治郎 石巻市大橋 1 丁目 1-1 〒986-0805 TEL (0225) 95-7111 FAX (0225) 94-4637 勸課 (0225) 95-7433 (夜間) 指令課 TEL (0225) 95-1304 FAX (0225) 94-4636 地域衛星通信 TEL 004-626-1 (指令課) FAX 004-626-2 昭和 46 年 4 月 1 日 E-mail i-soumu@isyoubou.jp</p>	<p>消防次長</p> <p>消防危機管理監</p> <p>本部</p> <ul style="list-style-type: none"> 総務課 予防課 警防課 指令課 <p>石巻消防署</p> <ul style="list-style-type: none"> 南分署 西分署 河南出張所 <p>石巻東消防署 一 牡鹿出張所</p> <p>河北消防署</p> <ul style="list-style-type: none"> 雄勝出張所 桃生出張所 北上出張所 <p>東松島消防署 一 鳴瀬出張所</p> <p>女川消防署</p> <p>消防職員 362 人 火災 47 件 救急 9, 385 件 救助 72 件</p>	<p>石巻市 石巻市消防団 1, 465 人</p> <p>東松島市 東松島市消防団 603 人</p> <p>女川町 女川町消防団 185 人</p>	<p>石巻市総務部危機対策課 石巻市穀町 14-1 〒986-8501 TEL (0225) 95-1111 FAX (0225) 94-8681</p> <p>東松島市総務部防災課 東松島市矢本字上 河戸 36-1 〒981-0503 TEL (0225) 82-1111 FAX (0225) 83-5621</p> <p>女川町企画課 牡鹿郡女川町一丁目 1-1 〒986-2261 TEL (0225) 54-3131 FAX (0225) 54-3959</p> <p>緊援隊登録部隊 (救助 2・救急 3・消火 7・後方支援 1)</p>
<p>構成市町 石巻市 (組合加入) 昭和 44 年 4 月 1 日</p> <p>62, 209 世帯 / 136, 822 人 (140, 151) / 554. 55 km²</p> <p>東松島市 (組合加入) 昭和 44 年 4 月 1 日</p> <p>16, 541 世帯 / 38, 919 人 (39, 098) / 101. 3 km²</p> <p>牡鹿郡女川町 (組合加入) 昭和 44 年 4 月 1 日</p> <p>3, 019 世帯 / 5, 982 人 (6, 430) / 65. 35 km²</p>	<p>塩釜市 計 121 人 塩釜市塩釜消防団 72 人</p> <p>塩釜市浦戸消防団 49 人</p>	<p>塩釜市総務部危機管理課 塩釜市旭町 1-1 〒985-8501 TEL (022) 355-6491 FAX (022) 361-1587</p> <p>多賀城市総務部危機管理課 多賀城市中央 2-1-1 〒985-8531 TEL (022) 368-1141 FAX (022) 368-1360</p> <p>松島町総務課環境防災班 宮城郡松島町高城 字帰命院下 19-1 〒981-0215 TEL (022) 354-5782 FAX (022) 354-3140</p>	
<p>〔7〕塩釜地区消防事務 組合消防本部 消防長 消防正監 小野 秀一 塩竈市尾島町 17-22 〒985-0021 TEL (022) 361-0119 勸課 (022) 361-1620 FAX (022) 365-1190 地域衛星通信 (指令課) TEL 004-623-3 FAX 004-623-2 昭和 45 年 4 月 1 日 E-mail soumu@sioshou.jp</p>	<p>消防次長</p> <p>消防危機管理監</p> <p>本部</p> <ul style="list-style-type: none"> 総務課 予防課 警防課 指令課 <p>塩釜消防署</p> <p>多賀城消防署</p> <p>松島消防署</p> <p>七ヶ浜消防署</p> <p>利府消防署</p> <p>消防職員 226 人 火災 40 件 救急 10, 080 件 救助 42 件</p>	<p>多賀城市 多賀城市消防団 145 人</p> <p>松島町 松島町消防団 191 人</p>	<p>塩釜市 計 121 人 塩釜市塩釜消防団 72 人</p> <p>塩釜市浦戸消防団 49 人</p> <p>多賀城市 多賀城市消防団 145 人</p> <p>松島町 松島町消防団 191 人</p>

消防本部名 消防長名 所在地・郵便番号 代表電話 災害担当課電話 同F A X 地域衛星通信電話 同F A X 消防本部設置年月日 E-mailアドレス	組 織 の 概 要 消防本部及び消防署所	団事務所管市町村 市 町 村 (課) 名 所 在 地 消 防 団 設 置 市 町 村 名 消 防 団 名 ・ 団 員 数 郵 便 番 号 電 話 番 号 F A X 番 号
構成市町 塩竈市 (組合加入日) 昭和45年4月1日 多賀城市 (組合加入日) 昭和45年4月1日 宮城郡松島町 (組合加入日) 昭和45年4月1日 宮城郡七ヶ浜町 (組合加入日) 昭和45年4月1日 宮城郡利府町 (組合加入日) 昭和45年4月1日	24,003世帯/52,474人(52,203)/17.37km ² 28,063世帯/62,204人(62,827)/19.69km ² 5,720世帯/13,321人(13,323)/53.56km ² 6,835世帯/18,014人(18,132)/13.19km ² 14,035世帯/35,960人(35,182)/44.89km ²	七ヶ浜町 七ヶ浜町消防団 176人 利府町 利府町消防団 91人 七ヶ浜町防災対策室 宮城郡七ヶ浜町東 宮字丑谷辺5-1 〒985-8577 TEL(022)357-7437 FAX(022)357-5744 利府町総務部危機対策課 宮城郡利府町利府字新並松4 〒981-0112 TEL(022)767-2174 FAX(022)767-2105 緊援隊登録部隊(県指揮1・土砂・風水害指揮1・消火3・ 救急1・後方支援1・救助1・特殊装備1)
あぶくま消防本部 消防長 消防監 小野 明 岩沼市末広一丁目6-32 〒989-2426 TEL 管理課(0223)22-5189 夜間(0223)22-5171 FAX(0223)22-5547 地域衛星通信(指令課) TEL 004-632-3 FAX 004-632-2 平成31年4月1日 E-mail kanri@afd.miyagi.jp	<p>消防職員 136人 火災34件 救急4,723件 救助46件 仙台空港</p>	岩沼市 岩沼市消防団 266人 亶理町 亶理町消防団 359人 山元町 山元町消防団 260人 岩沼市総務部防災課 岩沼市桜一丁目6-20 〒989-2480 TEL(0223)22-1111 FAX(0223)24-0897 亶理町総務課 亶理郡亶理町字悠里1 〒989-2393 TEL(0223)34-1111 FAX(0223)34-7341 山元町総務課 亶理郡山元町浅生原字作田山32 〒989-2292 TEL(0223)37-1111 FAX(0223)37-4144 緊援隊登録部隊(消火2・後方支援2・救急2)
構成町 岩沼市 (組合加入日) 平成31年4月1日 亶理郡亶理町 (組合加入日) 昭和45年4月1日 亶理郡山元町 (組合加入日) 昭和45年4月1日	18,670世帯/43,656人(44,068)/60.45km ² 13,187世帯/33,270人(33,087)/73.60km ² 4,814世帯/11,726人(12,046)/64.58km ²	

<p>㊟ 仙南地域広域行政 事務組合消防本部 消防長 消防正監 佐々木 保方 柴田郡大河原町 字新青川 1 - 1 〒989-1264 TEL (0224) 52-1050 FAX (0224) 52-1056 地域衛星通信(指令課) TEL 004-628-1311 FAX 004-628-2 昭和 47 年 4 月 1 日 E-mail fd_kanri@az9.or.jp</p>	<p>消 防 長</p> <ul style="list-style-type: none"> 本部 <ul style="list-style-type: none"> 管理課 警防課 予防課 指令課 白石消防署 <ul style="list-style-type: none"> 蔵王出張所 七ヶ宿出張所 角田消防署 <ul style="list-style-type: none"> 丸森出張所 柴田消防署 <ul style="list-style-type: none"> 槻木派出所 大河原消防署 <ul style="list-style-type: none"> 村田出張所 川崎出張所 <p>消防職員 230 人 火災 66 件 救急 8,718 件 救助 124 件</p> <p>69,723 世帯/住基 163,021 人(国調 166,529)/1,551.40 km²</p>	<p>白石市 白石市消防団 566 人</p> <p>白石市総務部危機対策課 白石市大手町 1 - 1 〒989-0292 TEL (0224) 22-1452 FAX (0224) 25-2170</p>	<p>白石市総務部危機対策課 白石市大手町 1 - 1 〒989-0292 TEL (0224) 22-1452 FAX (0224) 25-2170</p>
<p>構成市町</p> <p>白石市 (組合加入日) 昭和 47 年 4 月 1 日</p> <p>角田市 (組合加入日) 昭和 47 年 4 月 1 日</p> <p>刈田郡蔵王町 (組合加入日) 昭和 47 年 4 月 1 日</p> <p>刈田郡七ヶ宿町 (組合加入日) 昭和 47 年 4 月 1 日</p> <p>柴田郡大河原町 (組合加入日) 昭和 47 年 4 月 1 日</p> <p>柴田郡村田町 (組合加入日) 昭和 47 年 4 月 1 日</p> <p>柴田郡柴田町 (組合加入日) 昭和 47 年 4 月 1 日</p> <p>柴田郡川崎町 (組合加入日) 昭和 47 年 4 月 1 日</p> <p>伊具郡丸森町 (組合加入日) 昭和 47 年 4 月 1 日</p>	<p>14,174 世帯/31,968 人 (32,758)/286.48 km²</p> <p>11,434 世帯/27,262 人 (27,976)/147.53 km²</p> <p>4,550 世帯/11,264 人 (11,418)/152.83 km²</p> <p>619 世帯/1,258 人 (1,262)/263.09 km²</p> <p>10,297 世帯/23,578 人 (23,571)/24.99 km²</p> <p>4,085 世帯/10,241 人 (10,666)/78.38 km²</p> <p>16,244 世帯/36,972 人 (38,271)/54.03 km²</p> <p>3,397 世帯/8,286 人 (8,345)/270.77 km²</p> <p>4,923 世帯/12,192 人 (12,262)/273.30 km²</p>	<p>角田市 角田市消防団 525 人</p> <p>角田市総務部防災安全課 角田市角田字大坊 41 〒981-1592 TEL (0224) 63-2123 FAX (0224) 62-4829</p>	<p>角田市総務部防災安全課 角田市角田字大坊 41 〒981-1592 TEL (0224) 63-2123 FAX (0224) 62-4829</p>
<p>㊟ 大崎地域広域行政 事務組合消防本部 消防長 消防正監 櫻井 俊文 大崎市古川千手寺町 2 丁目 5 - 20 〒989-6174 TEL (0229) 22-2351 警防課(0229) 22-2541 FAX (0229) 22-7030 地域衛星通信(警防課) TEL 004-624-1-441 FAX 004-624-2</p>	<p>消 防 長</p> <ul style="list-style-type: none"> 本部 <ul style="list-style-type: none"> 総務課 予防課 警防課 防災課 古川消防署 <ul style="list-style-type: none"> 志田分署 田尻分署 三本木出張所 鳴子消防署 <ul style="list-style-type: none"> 岩出山分署 加美消防署 <ul style="list-style-type: none"> 西部分署 遠田消防署 	<p>大崎市 大崎市消防団 2,092 人</p> <p>大崎市総務部 防災安全課 大崎市古川七日町 1 - 1 〒989-6188 TEL (0229) 23-5144 FAX (0229) 24-2249</p>	<p>大崎市総務部 防災安全課 大崎市古川七日町 1 - 1 〒989-6188 TEL (0229) 23-5144 FAX (0229) 24-2249</p>
		<p>蔵王町 蔵王町消防団 289 人</p> <p>蔵王町総務課 刈田郡蔵王町大字 円田字西浦北 10 〒989-0892 TEL (0224) 33-2211 FAX (0224) 33-4159</p>	<p>蔵王町総務課 刈田郡蔵王町大字 円田字西浦北 10 〒989-0892 TEL (0224) 33-2211 FAX (0224) 33-4159</p>
		<p>七ヶ宿町 七ヶ宿町消防団 121 人</p> <p>七ヶ宿町総務課 刈田郡七ヶ宿町字関 126 〒989-0512 TEL (0224) 37-2111 FAX (0224) 37-2468</p>	<p>七ヶ宿町総務課 刈田郡七ヶ宿町字関 126 〒989-0512 TEL (0224) 37-2111 FAX (0224) 37-2468</p>
		<p>大河原町 大河原町消防団 254 人</p> <p>大河原町総務課 柴田郡大河原町字新南 19 〒989-1295 TEL (0224) 53-2111 FAX (0224) 53-3818</p>	<p>大河原町総務課 柴田郡大河原町字新南 19 〒989-1295 TEL (0224) 53-2111 FAX (0224) 53-3818</p>
		<p>村田町 村田町消防団 245 人</p> <p>村田町総務課 柴田郡村田町大字村田字迫 6 〒989-1305 TEL (0224) 83-2111 FAX (0224) 83-5740</p>	<p>村田町総務課 柴田郡村田町大字村田字迫 6 〒989-1305 TEL (0224) 83-2111 FAX (0224) 83-5740</p>
		<p>柴田町 柴田町消防団 260 人</p> <p>柴田町総務課 柴田郡柴田町船岡 中央 2 - 3 - 45 〒989-1692 TEL (0224) 55-2111 FAX (0224) 55-4172</p>	<p>柴田町総務課 柴田郡柴田町船岡 中央 2 - 3 - 45 〒989-1692 TEL (0224) 55-2111 FAX (0224) 55-4172</p>
		<p>川崎町 川崎町消防団 222 人</p> <p>川崎町総務課 柴田郡川崎町大字 前川字裏丁 175-1 〒989-1501 TEL (0224) 84-2111 FAX (0224) 84-6789</p>	<p>川崎町総務課 柴田郡川崎町大字 前川字裏丁 175-1 〒989-1501 TEL (0224) 84-2111 FAX (0224) 84-6789</p>
		<p>丸森町 丸森町消防団 425 人</p> <p>丸森町総務課 伊具郡丸森町字鳥屋 120 〒981-2152 TEL (0224) 72-3020 FAX (0224) 72-1540</p>	<p>丸森町総務課 伊具郡丸森町字鳥屋 120 〒981-2152 TEL (0224) 72-3020 FAX (0224) 72-1540</p>
		<p>緊援隊登録部隊(県指揮 1・消火 6・救助 1・救急 2・後方支援 2・特殊装備 1)</p>	

消防本部名 消防長名 所在地・郵便番号 代表電話 災害担当課電話 同F A X 地域衛星通信電話 同F A X 消防本部設置年月日 E-mailアドレス	組 織 の 概 要 消防本部及び消防署所	消 防 団 消防団設置市町村名 消防団名・団員数	団事務所管市町村 市 町 村 (課) 名 所 在 地 郵 便 番 号 電 話 番 号 F A X 番 号
昭和45年4月1日 E-mail firesoumu05@ osakikoiki.jp	消防職員 328 人 火災 58 件 救急 9,921 件 救助 59 件 78,370 世帯/住基 192,032 人(国調 195,353)/1,523.91 km ²	加美町 加美町消防団 530 人	加美町総務課危機管理室 加美郡加美町字西田3-5 〒981-4252 TEL(0229)63-5264 FAX(0229)63-2037
構成市町 大崎市 (組合加入日) 平成18年3月31日 加美郡色麻町 (組合加入日) 昭和45年4月1日 加美郡加美町 (組合加入日) 平成15年4月1日 遠田郡涌谷町 (組合加入日) 昭和45年4月1日 遠田郡美里町 (組合加入日) 平成18年1月1日	52,757 世帯/125,444 人(127,330)/796.81 km ² 2,083 世帯/6,401 人(6,698)/109.28 km ² 8,246 世帯/21,774 人(21,943)/460.67 km ² 5,985 世帯/14,930 人(15,388)/82.16 km ² 9,299 世帯/23,483 人(23,994)/74.99 km ²	涌谷町 涌谷町消防団 262 人 美里町 美里町消防団 428 人	涌谷町総務課防災交通班 遠田郡涌谷町字新町裏153-2 〒987-0114 TEL(0229)43-2116 FAX(0229)43-2693 美里町防災管財課 遠田郡美里町北浦字駒米13 〒987-8602 TEL(0229)33-2111 FAX(0229)33-2402 緊援隊登録部隊(県指揮1・救助1・消火5・救急3・後方支援1・特殊装備2)
気仙沼・本吉地域 広域行政事務組合消防 本部 消防長 消防監 戸羽 一明 気仙沼市赤岩五駄鱈 43番地2 〒988-0104 TEL(0226)22-6688 通信指令課(0226)22-6688 FAX(0226)22-0119 地域衛星通信 TEL 004-630-1-102 FAX 004-630-2 (通信指令課) 昭和47年4月1日 E-mail km-soumu@km-fire.jp	<p>消防職員 188 人 火災 24 件 救急 3,609 件 救助 19 件</p> <p>30,664 世帯/住基 70,905 人(国調 73,372 人)/495.84</p>	気仙沼市 気仙沼市消防団 664 人 南三陸町 南三陸町消防団 408 人	気仙沼市総務部危機管理課 気仙沼市八日町一丁目1番1号 〒988-8501 TEL(0226)22-0983 FAX(0226)22-0119 南三陸町総務課 本吉郡南三陸町志津川 字沼田101番地 〒986-0725 TEL(0226)46-1376 FAX(0226)46-2672 緊援隊登録部隊(救急2・消火4・救助1・特殊装備1・後方支援1)
構成市町 気仙沼市 (組合加入日) 昭和46年8月2日	26,212 世帯/58,926 人(61,147)/332.44 km ²	本吉郡南三陸町 (組合加入日) 昭和46年8月2日	4,452 世帯/11,979 人(12,225)/163.40 km ²

秋田県

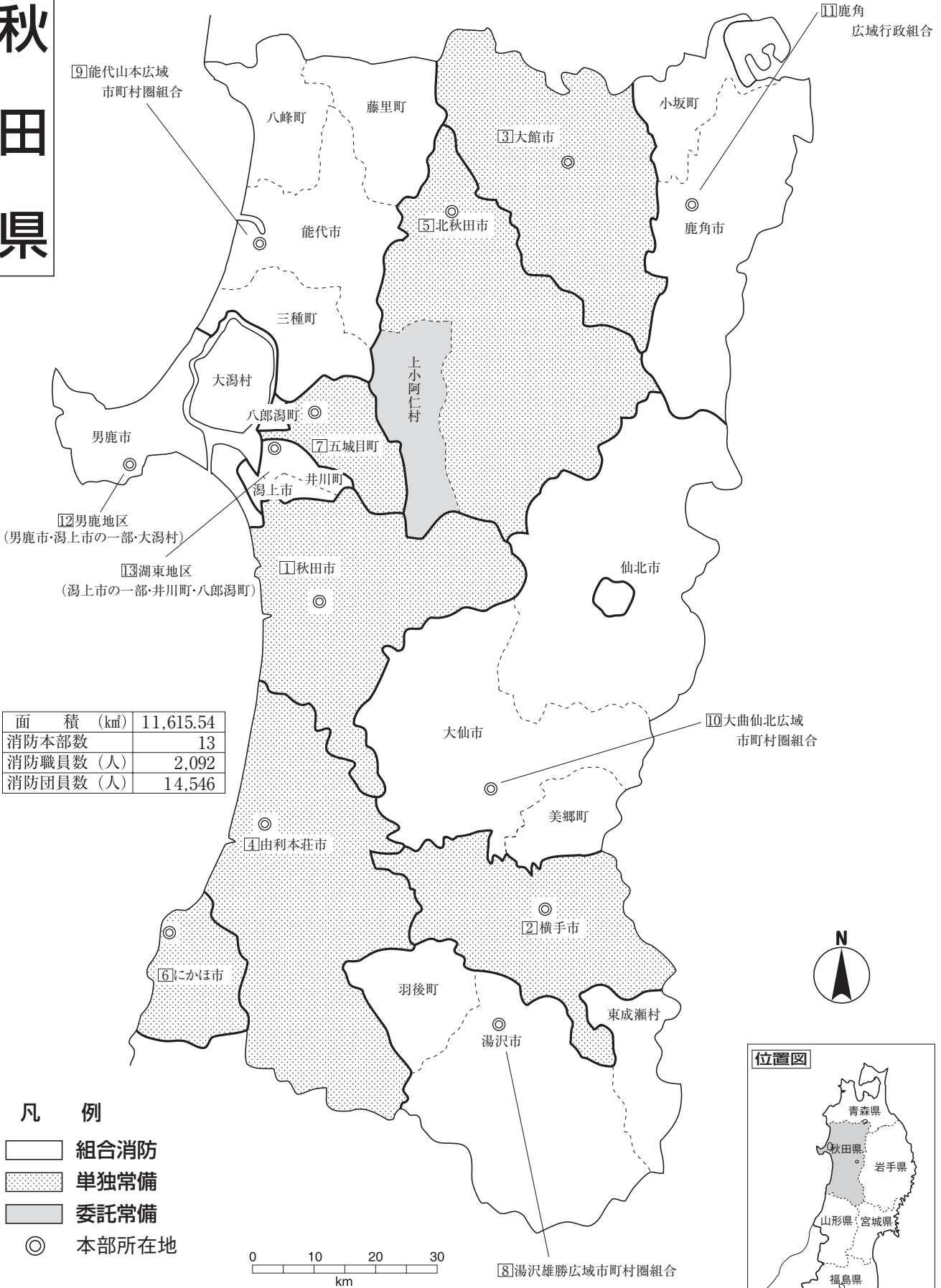

面積 (km ²)	11,615.54
消防本部数	13
消防職員数 (人)	2,092
消防団員数 (人)	14,546

- 凡 例**
- 組合消防
 - 単独常備
 - 委託常備
 - ◎ 本部所在地

⑨能代山本広域市町村圏組合

八峰町 藤里町

能代市

三種町

大湯村

男鹿市

⑫男鹿地区 (男鹿市・湯上市の一部・大湯村)

⑬湖東地区 (湯上市の一部・井川町・八郎湯町)

八郎湯町

井川町

湯上市

⑦五城目町

⑪秋田市

③大館市

⑤北秋田市

上小阿仁村

大仙市

美郷町

④由利本荘市

②横手市

⑥にかほ市

羽後町

湯沢市

東成瀬村

⑧湯沢雄勝広域市町村圏組合

⑩大曲仙北広域市町村圏組合

仙北市

鹿角市

小坂町

⑪鹿角広域行政組合

秋田

秋 田 県

県庁 〒010-8572 秋田市山王三丁目1-1	総合防災課直通 TEL (018)860-4565 衛星携帯局080-2846-5813 FAX (018)824-1190 消防防災無線 05-11 防災FAX 05-52 E-mail bousai@pref.akita.lg.jp
消防防災航空隊 〒010-1211 秋田市雄和椿川字山籠40-1	TEL (018)886-8103 FAX (018)886-8105 E-mail koukutai@mail2.pref.akita.jp
消防学校 〒018-1301 由利本荘市岩城内道川字築館1-1	TEL (0184)73-2850 FAX (0184)73-2851 E-mail shoubougakkou@pref.akita.lg.jp

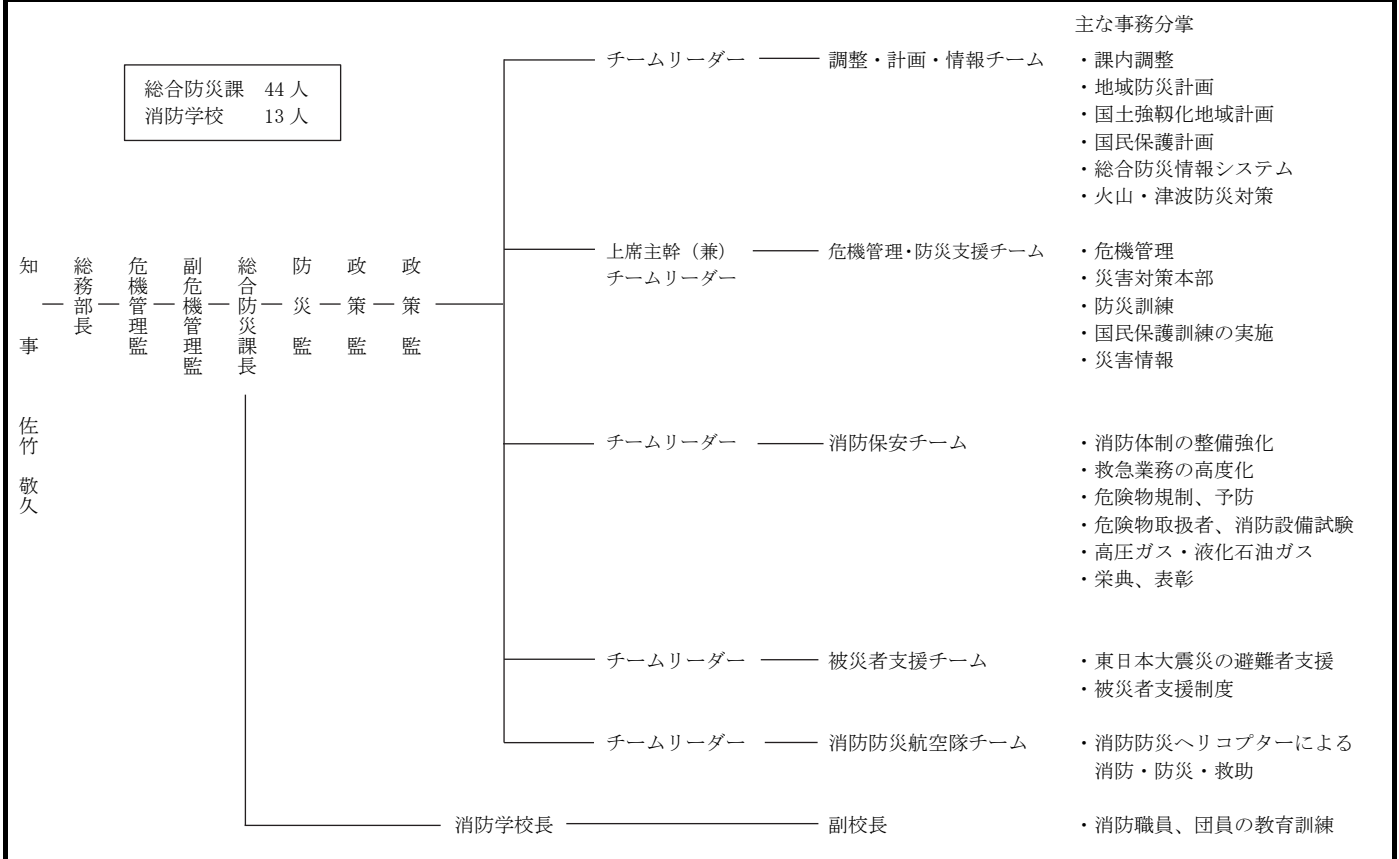

常 備 化 状 況

区分 項目	総 数				常 備 化 市 町 村				非 常 備 町 村			比 較				
	市	町	村	合計	市	町	村	合計	町	村	合計	算定式	比較			
市 町 村	13	9	3	25 ①	13	9	3	25 ②	—	—	—	②/①×100 (市町村 常備化率)	% 100			
面 積 (km ²)	9,340.11	1,644.91	630.52	11,615.54 ①	9,340.11	1,644.92	630.52	11,615.54 ②'	—	—	—	②'/①'×100 (常備化 面積率)	% 100			
令 和 2 年 国 調 人 口 (人)	871,092	80,632	7,778	959,502 ①	871,092	80,632	7,778	959,502 ②''	—	—	—	②''/①''×100 (常備化 人口率)	% 100			
消 防 本 部 数	単 独				6	1	—	7								
	組 合													6		
	合 計															
組 合 加 入 数				7	8	2	17 ③				③/②×100 (組合化率)	% 68.0				
事 務 委 託 市 町 村 数							—				—	1	1			
緊 急 消 防 援 助 隊 登 録 部 隊 数	県大隊指揮3・消火40・救助8・救急21・後方支援11・毒劇1・大危5・他特災3・航空1・航空後方支援1															

消防本部名 消防長名 所在地・郵便番号 代表電話 災害担当課電話 同 F A X 地域衛星通信電話 同 F A X 消防本部設置年月日 E-mail アドレス	組 織 の 概 要 消防本部及び消防署所	消 防 団 消防団設置市町村名 消防団名・団員数	団事務所管市町村 市 町 村 (課) 名 所 在 地 番 号 郵 便 番 号 電 話 番 号 F A X 番 号
① 秋田市消防本部 消防長 消防正監 工藤 琢磨 秋田市山王 1-1-1 〒010-0951 TEL 018-823-4000 FAX 018-823-9006 昭和 23 年 3 月 7 日 E-mail ro-frmn@city.akita.lg.jp	消 防 長 事 務 長 本 部 <ul style="list-style-type: none"> 総務課 警防課 救急課 予防課 指令課 秋 田 市 消 防 署 <ul style="list-style-type: none"> 新屋分署 牛島出張所 勝平出張所 土 崎 市 消 防 署 <ul style="list-style-type: none"> 寺内出張所 將軍野出張所 飯島出張所 外旭川出張所 城 東 市 消 防 署 <ul style="list-style-type: none"> 広面出張所 秋 田 南 市 消 防 署 <ul style="list-style-type: none"> 河辺分署 雄和分署 消防職員 431 人 火災 59 件 救急 13,772 件 救助 116 件 秋田空港 146,859 世帯/住基 300,470 人(国調 307,672)/906.07 km ²	秋田市 秋田市消防団 1,564 人 緊援隊登録部隊(指揮 1・救助 3・消火 6・救急 3・後方支援 3・毒劇物 1・大危 2・特殊 1) I R T 6	消防本部で所管 警防課 TEL(018)823-4243 FAX(018)823-9006
② 横手市消防本部 消防長 消防監 鈴木 勉 秋田県横手市条里 一丁目 1 番 1 号 〒013-0060 TEL(0182)32-1111 FAX(0182)33-1300 地域衛星通信(指令室) TEL 005-100-203-511 平成 17 年 10 月 1 日 E-mail shoubou-soumuka@city.yokote.lg.jp	消 防 長 事 務 長 本 部 <ul style="list-style-type: none"> 総務課 予防課 警防課 救急課 通信指令室 横 手 市 消 防 署 <ul style="list-style-type: none"> 南分署 西分署 平鹿分署 山内分署 消防職員 170 人 火災 29 件 救急 4,128 件 救助 46 件 34,037 世帯/住基 84,294 人(国調 85,555)/692.80 km ²	横手市 横手市消防団 2,073 人 緊援隊登録部隊(消火 4・救急 1・救助 1・後方支援 1)	消防本部で所管 総務課 TEL(0182)32-1111 FAX(0182)33-1300
③ 大館市消防本部 消防長 消防監 虻川 茂樹 大館市根下戸新町 1 番 1 号 〒017-0864 TEL(0186)43-4151 FAX(0186)43-4150 地域衛星通信(指令室) TEL 005-100-169-511 平成 17 年 6 月 20 日 E-mail odate-fd@guitar.ocn.ne.jp	消 防 長 事 務 長 本 部 <ul style="list-style-type: none"> 消防総務課 予防課 警防課 大 館 市 消 防 署 <ul style="list-style-type: none"> 比内分署 田代分署 北分署 消防職員 128 人 火災 30 件 救急 3,082 件 救助 42 件 31,508 世帯/住基 68,083 人(国調 69,237)/913.22 km ²	大館市 大館市消防団 853 人 緊援隊登録部隊(消火 2・後方支援 1・救急 1・救助 1・重機 1)	消防本部で所管 消防総務課 TEL(0186)43-4152 FAX(0186)43-4150

消防本部名 消防長名 所在地・郵便番号 代表電話 災害担当課電話 同F A X 地域衛星通信電話 同F A X 消防本部設置年月日 E-mail アドレス	組 織 の 概 要 消防本部及び消防署所	消 防 団 消防団設置市町村名 消防団名・団員数	団事務所管市町村 市 町 村 (課) 名 所 在 地 郵 便 番 号 電 話 番 号 F A X 番 号
④ 由利本荘市消防本部 消防長 消防監 佐藤 英樹 由利本荘市 美倉町27番地2 〒015-0801 TEL (0184) 22-4282 FAX (0184) 23-2748 地域衛星通信(指令室) TEL 005-100-157-511 平成17年3月22日 E-mail fdhonbu-soumul@city.yurihonjo.lg.jp	消 防 次 長 消 防 長 本部 由利本荘市消防署 総務課 警防課 救急課 予防課 通信指令課 矢島分署 岩城分署 由利分署 大内分署 東由利分署 西目分署 鳥海分署 消防職員 193 人 火災 25 件 救急 3,449 件 救助 57 件 30,810 世帯/住基 72,753 人(国調 74,707)/1,209.59 km ²	由利本荘市 由利本荘市消防団 1,425 人	由利本荘市消防本部総務課 由利本荘市美倉町 27 番地 2 〒015-0801 TEL (0184) 22-4282 FAX (0184) 23-2748 緊援隊登録部隊(救急3・消火3)
⑤ 北秋田市消防本部 消防長 消防司令長 中嶋 忍 北秋田市鷹巣 字北中家下 85 〒018-3331 TEL (0186) 62-1119 FAX (0186) 63-1119 地域衛星通信(指令室) TEL 005-100-168-511 平成17年3月22日 E-mail kouiki01@kumagera.ne.jp	消 防 次 長 消 防 長 本部 北秋田市消防署 総務課 警防課 予防課 森吉分署 阿仁分署 合川分署 上小阿仁分署 消防職員 99 人 火災 19 件 救急 1,796 件 救助 43 件 大館能代空港(あきた北空港) 14,692 世帯/住基 31,368 人(国調 32,261)/1,409.48 km ²	北秋田市消防団 576 人 上小阿仁村 上小阿仁村消防団 71 人	消防本部で所管 総務課 TEL (0186) 62-1119 FAX (0186) 63-1119 上小阿仁村住民福祉課 北秋田郡上小阿仁村 村小沢田字向川原 118 〒018-4421 TEL (0186) 77-2221 FAX (0186) 77-2227 緊援隊登録部隊(消火3・救急1)
事務受託市 北秋田市	13,649 世帯/29,339 人(30,198)/1,152.76 km ²		
事務委託村 北秋田郡上小阿仁村	1,043 世帯/2,029 人(2,063)/256.72 km ²		
⑥ にかほ市消防本部 消防長 消防司令長 阿部 光弥 にかほ市金浦 字館ヶ森 152 〒018-0311 TEL (0184) 38-2310 FAX (0184) 38-4070 地域衛星通信(指令室) TEL 005-100-146-511 平成17年10月1日 E-mail shobo@city.nikaho.lg.jp	消 防 次 長 消 防 長 本部 にかほ市消防署 総務課 警防課 予防課 通信指令課	にかほ市 にかほ市消防団 430 人	消防本部で所管 総務課 TEL (0184) 38-2311 FAX (0184) 38-2260 緊援隊登録部隊(消火2)
	消防職員 66 人 火災 8 件 救急 1,098 件 救助 31 件 9,404 世帯/住基 23,047 人(国調 23,435)/241.13 km ²		



<p>⑦ 五 城 目 町 消 防 本 部 消防長 消防司令長 佐々木 貴仁 南秋田郡五城目町富津内 下山内字奈良崎 90-1 〒018-1856 TEL (018) 852-2028 FAX (018) 852-4367 地域衛星通信 (五城目町消防署警防係) TEL 005-100-161-511 昭和 24 年 9 月 6 日 E-mail syobo@town.gojome.lg.jp</p>	<p>消 防 次 長 長</p> <ul style="list-style-type: none"> — 本部 — 総務係 — 五城目町消防署 <p>消防職員 28 人 火災 3 件 救急 417 件 救助 2 件</p> <p>3,883 世帯/住基 8,369 人 (国調 8,538) /214.92 ㎢</p>	<p>五城目町 五城目町消防団 155 人</p>	<p>消防本部総務係 TEL (018) 852-2028 FAX (018) 852-4367</p>
<p>⑧ 湯 沢 雄 勝 広 域 市 町 村 圏 組 合 消 防 本 部 消防長 消防監 佐藤 正晴 湯沢市表町 3-3-14 〒012-0827 TEL (0183) 73-3152 指令センター(0183)73-3169 FAX (0183) 73-0734 地域衛星通信 (指令室) TEL 005-100-150-511 (消防署) TEL 005-100-150-512 昭和 46 年 4 月 1 日 E-mail yuzawafd@yukoiki.or.jp</p>	<p>消 防 次 長 長</p> <ul style="list-style-type: none"> — 本部 — 総務課 警防課 予防課 救急課 — 湯沢雄勝広域市町村圏組合消防署 — 稲川分署 雄勝分署 羽後分署 東成瀬分署 皆瀬分署 <p>消防職員 156 人 火災 16 件 救急 2,464 件 救助 39 件</p> <p>23,762 世帯/住基 57,513 人 (国調 58,620) /1,225.38 ㎢</p>	<p>湯沢市 湯沢市消防団 1,417 人</p>	<p>湯沢市総務課 湯沢市佐竹町 1-1 〒012-8501 TEL (0183) 73-2111 FAX (0183) 73-2117</p>
		<p>羽後町 羽後町消防団 379 人</p>	<p>羽後町生活環境課 雄勝郡羽後町西馬 音内字中野 177 〒012-1131 TEL (0183) 62-2111 FAX (0183) 62-2120</p>
		<p>東成瀬村 東成瀬村消防団 154 人</p>	<p>東成瀬村民生課 雄勝郡東成瀬村田子内 字仙人下 30-1 〒019-0801 TEL (0182) 47-2111 FAX (0182) 47-3260</p>
<p>緊援隊登録部隊 (消火 1・救急 1)</p>			
<p>構成市町村</p> <p>湯沢市 17,656 世帯/41,479 人 (42,091) /790.91 ㎢ (組合加入日) 平成 17 年 3 月 22 日</p> <p>雄勝郡東成瀬村 964 世帯/2,392 人 (2,704) /203.69 ㎢ (組合加入日) 昭和 45 年 6 月 1 日</p> <p>雄勝郡羽後町 5,142 世帯/13,642 人 (13,825) /230.78 ㎢ (組合加入日) 昭和 45 年 6 月 1 日</p>			
<p>⑨ 能 代 山 本 広 域 市 町 村 圏 組 合 消 防 本 部 消防長 消防正監 泉 政樹 能代市緑町 2-22 〒016-0851 TEL (0185) 52-3311 FAX (0185) 53-3958 地域衛星通信 (指令室) TEL 005-100-166-511 平成 18 年 3 月 1 日 E-mail noshiro-fd@waltz.ocn.ne.jp</p>	<p>消 防 次 長 長</p> <ul style="list-style-type: none"> — 本部 — 総務課 予防課 警防課 救急課 通信指令室 — 能代消防署 — 東能代出張所 向能代出張所 西消防出張所 — 二ツ井消防署 — 藤里分署 — 三種消防署 — 上岩川分署 — 八峰消防署 <p>消防職員 209 人 火災 15 件 救急 3,772 件 救助 25 件</p> <p>35,184 世帯/住基 73,745 人 (国調 74,695) /1,191.20 ㎢</p>	<p>能代市 能代市消防団 629 人</p>	<p>能代市総務課 (消防本部内)</p>
		<p>三種町 三種町消防団 405 人</p>	<p>三種町町民生活課 山本郡三種町鶴川字岩谷子 8 〒018-2401 TEL (0185) 85-4823 FAX (0185) 85-2178</p>
		<p>八峰町 八峰町消防団 244 人</p>	<p>八峰町総務課 山本郡八峰町峰浜 目名潟字目長田 118 〒018-2502 TEL (0185) 76-4666 FAX (0185) 76-2113</p>
		<p>藤里町 藤里町消防団 99 人</p>	<p>藤里町生活環境課 山本郡藤里町藤琴字藤琴 8 〒018-3201 TEL (0185) 79-2115 FAX (0185) 79-2116</p>
<p>緊援隊登録部隊 (指揮隊 1・救急 2・消火 4・救助 1・特殊装備 1・後方支援 1)</p>			
<p>構成市町</p> <p>能代市 24,130 世帯/49,353 人 (49,968) /426.95 ㎢ (組合加入日) 平成 18 年 3 月 21 日</p> <p>山本郡八峰町 2,981 世帯/6,473 人 (6,577) /234.14 ㎢ (組合加入日) 平成 18 年 3 月 27 日</p> <p>山本郡三種町 6,757 世帯/15,020 人 (15,254) /247.98 ㎢ (組合加入日) 平成 18 年 3 月 20 日</p> <p>山本郡藤里町 1,316 世帯/2,899 人 (2,896) /282.13 ㎢ (組合加入日) 平成 18 年 3 月 1 日</p>			

消防本部名 消防長名 所在地・郵便番号 代表電話 災害担当課電話 同F A X 地域衛星通信電話 同F A X 消防本部設置年月日 E-mailアドレス	組 織 の 概 要 消防本部及び消防署所	消 防 団 消防団設置市町村名 消防団名・団員数	団事務所管市町村 市 町 村 (課) 名 所 在 地 郵 便 番 号 電 話 番 号 F A X 番 号
大曲仙北広域市町村圏組合消防本部 消防長 消防正監 佐藤 広樹 大仙市大曲栄町13-47 〒014-0061 TEL (0187) 63-0150 夜間(通信指令課) (0187) 63-0344 警防課(0187) 63-0314 FAX(0187) 62-3493 地域衛星通信 (指令センター) TEL 005-100-162-511 (指揮本部室) TEL 005-100-162-512 TEL 005-100-162-513 昭和47年4月1日 E-mail hombu@os-fd119.jp	消防次長 本部 大曲消防署 角館消防署 総務課 警防課 予防課 救急救助課 通信指令課 南分署 東分署 西分署 西仙北分署 協和分署 田沢湖分署 中仙分署 西木分署 消防職員 293人 火災54件 救急6,525件 救助100件	大仙市 大仙市消防団 1,070人 仙北市 仙北市消防団 461人 美郷町 美郷町消防団 313人	大仙市総務部総合防災課 大仙市大曲花園町1-1 〒014-0053 TEL (0187) 63-1111 FAX (0187) 63-1119 仙北市総合防災課 仙北市田沢湖生保内字宮ノ後30 〒014-1298 TEL (0187) 43-1115 FAX (0187) 43-1300 美郷町住民生活課 仙北郡美郷町土崎 字上野乙170-10 〒019-1541 TEL 0187-84-4903 FAX 0187-85-2107 緊援隊登録部隊(救助1・消火5・指揮1・後方支援3・救急2)
構成市町 大仙市 (組合加入日) 平成17年3月22日 仙北市 (組合加入日) 平成17年9月20日	31,583世帯/76,537人(77,657)/866.79km ² 10,411世帯/24,100人(24,610)/1,093.56km ²	仙北郡美郷町 (組合加入日) 平成16年11月1日	6,614世帯/18,189人(18,613)/168.32km ²
鹿角広域行政組合 消防本部 消防長 消防司令長 奈良 巧一 鹿角市花輪字向畑 100-2 〒018-5201 TEL (0186) 23-5601 FAX(0186) 23-5605 地域衛星通信(通信指令センター) TEL 005-100-167-511 平成6年6月1日 E-mail fdkazuno@fdkazuno.jp	消防副消防長 本部 鹿角広域行政組合消防署 総務課 警防予防課 通信指令センター 十和田分署 小坂分署 十和田湖出張所 南出張所 消防職員 93人(定数98人) 火災27件 救急1,508件 救助51件	鹿角市 鹿角市消防団 749人 小坂町 小坂町消防団 114人	消防本部で所管 総務課 TEL (0186) 23-5601 FAX (0186) 23-5605 小坂町町民課 鹿角郡小坂町小坂 字上谷地41-1 〒017-0201 TEL (0186) 29-3928 FAX (0186) 29-3728 緊援隊登録部隊(消火2・救急1・後方支援隊1)
構成市町 鹿角市 (組合加入日) 平成6年6月1日	12,611世帯/28,473人(29,088)/707.52km ²	鹿角郡小坂町 (組合加入日) 平成6年6月1日	2,294世帯/4,688人(4,780)/201.70km ²

<p>12 男鹿地区消防本部 消防長 消防監 渡部 伸明 男鹿市船川港船川字 海岸通り 2-12-7 〒010-0511 TEL (0185) 23-3139 FAX (0185) 24-4161 地域衛星通信 (通信指令課) TEL 005-100-172-511 (総務課) TEL 005-100-172-512 昭和 48 年 6 月 1 日 E-mail soumu@oga119.jp</p>	<p>消防長</p> <ul style="list-style-type: none"> 本部 <ul style="list-style-type: none"> 総務課 警防課 予防課 通信指令課 救急課 男鹿地区消防署 <ul style="list-style-type: none"> 北分署 東分署 天王分署 天王南分署 若美分署 大潟分署 <p>消防職員 158 人 火災 17 件 救急 2,652 件 救助 74 件</p>	<p>男鹿市 男鹿市消防団 728 人</p>	<p>男鹿市総務課 男鹿市船川港船川字泉台 66-1 〒010-0595 TEL (0185) 23-2111 FAX (0185) 23-2424</p>
<p>23,257 世帯 / 住基 49,423 人 (国調 49,321) / 452.61 km²</p>		<p>潟上市 (旧天王町区域) 潟上市消防団 205 人</p>	<p>潟上市総務課 潟上市天王字棒沼台 226-1 〒010-0201 TEL (018) 853-5301 FAX (018) 853-5211</p>
<p>大潟村 大潟村消防団 50 人</p>		<p>大潟村住民生活課 南秋田郡大潟村字中央 1-1 〒010-0494 TEL (0185) 45-2114 FAX (0185) 45-2162</p>	
<p>緊援隊登録部隊 (救急 2・消火 2・救助 1・大危 3・後方支援 1)</p>			
<p>構成市村</p>			
<p>男鹿市 (組合加入日) 昭和 48 年 6 月 1 日</p>	<p>12,523 世帯 / 24,784 人 (25,154) / 241.09 km²</p>	<p>南秋田郡大潟村 (組合加入日) 昭和 48 年 6 月 1 日</p>	<p>1,133 世帯 / 3,010 人 (3,011) / 170.11 km²</p>
<p>潟上市 (旧天王町区域) (組合加入日) 昭和 48 年 6 月 1 日 (旧天王町)</p>	<p>9,601 世帯 / 21,629 人 (21,156) / 41.41 km²</p>		
<p>13 湖東地区消防本部 消防長 消防司令長 齊藤 直樹 南秋田郡井川町浜井 川字喜兵衛堰 10 番地 1 〒018-1516 TEL (018) 874-2420 FAX (018) 874-2564 地域衛星通信 (消防署事務室) TEL 005-100-181-511 昭和 46 年 3 月 5 日 E-mail syoubou@akita-ko toh-fd.jp</p>	<p>消防長</p> <ul style="list-style-type: none"> 本部 <ul style="list-style-type: none"> 総務課 予防課 警防課 救急課 湖東地区消防署 <ul style="list-style-type: none"> 庶務課 予防課 警防課 救急課 昭和分署 八郎潟分署 <p>消防職員 68 人 火災 5 件 救急 1,005 件 救助 32 件</p>	<p>潟上市 (旧昭和町、旧飯田川町) 潟上市消防団 213 人</p>	<p>潟上市総務部総務課危機管理班 潟上市天王字棒沼台 226 番地 1 〒010-0201 TEL (018) 853-5301 FAX (018) 853-5211</p>
<p>8,698 世帯 / 住基 19,969 人 (国調 20,713) / 121.26 km²</p>		<p>井川町 井川町消防団 108 人</p>	<p>井川町町民生活課住民生活班 南秋田郡井川町北川尻 字海老沢樋ノ口 78 番地 1 〒018-1596 TEL (018) 874-4416 FAX (018) 874-2894</p>
<p>八郎潟町 八郎潟町消防団 61 人</p>		<p>八郎潟町住民生活課防災・環境 衛生担当 南秋田郡八郎潟町字大道 80 番地 〒018-1692 TEL (018) 875-5806 FAX (018) 875-3096</p>	
<p>緊援隊登録部隊 (救急 1・消火 2)</p>			
<p>構成市町</p>			
<p>潟上市 (旧昭和町、旧飯田川町) (組合加入日) 平成 17 年 3 月 22 日</p>	<p>4,552 世帯 / 10,207 人 (10,564) / 56.31 km²</p>	<p>南秋田郡八郎潟町 (組合加入日) 昭和 46 年 3 月 5 日</p>	<p>2,427 世帯 / 5,376 人 (5,583) / 17.00 km²</p>
<p>南秋田郡井川町 (組合加入日) 昭和 46 年 3 月 5 日</p>	<p>1,719 世帯 / 4,386 人 (4,566) / 47.95 km²</p>		

山形県

凡例

-  組合消防
-  単独常備
-  委託常備
-  本部所在地

面積 (km ²)	9,323.15
消防本部数	12
消防職員数 (人)	1,572
消防団員数 (人)	21,343

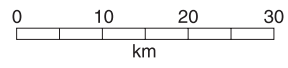
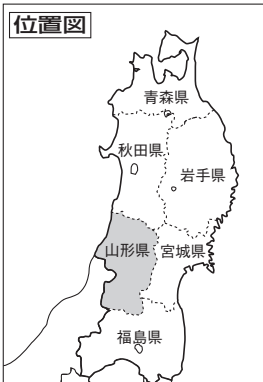
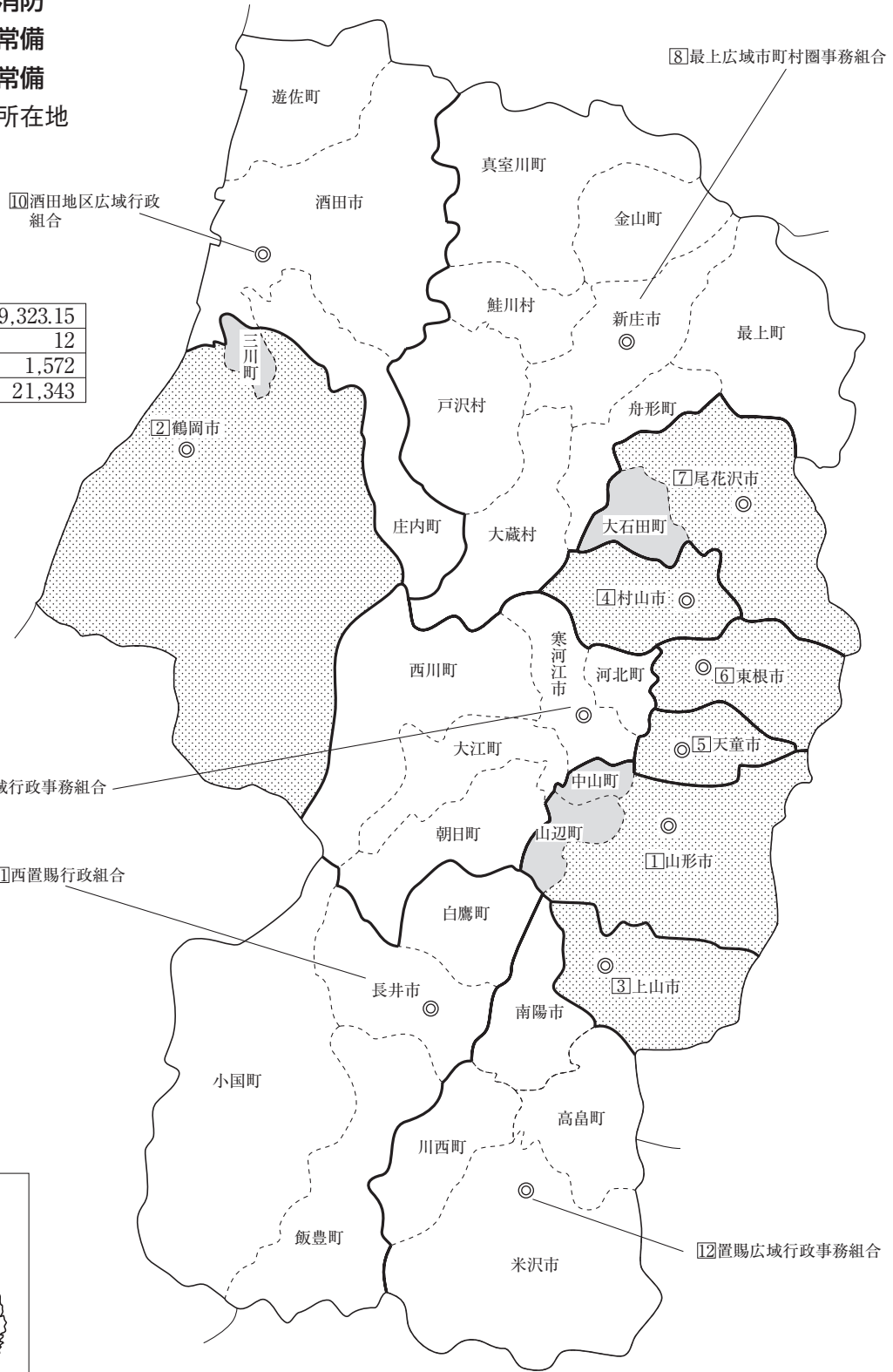

山形

山形県

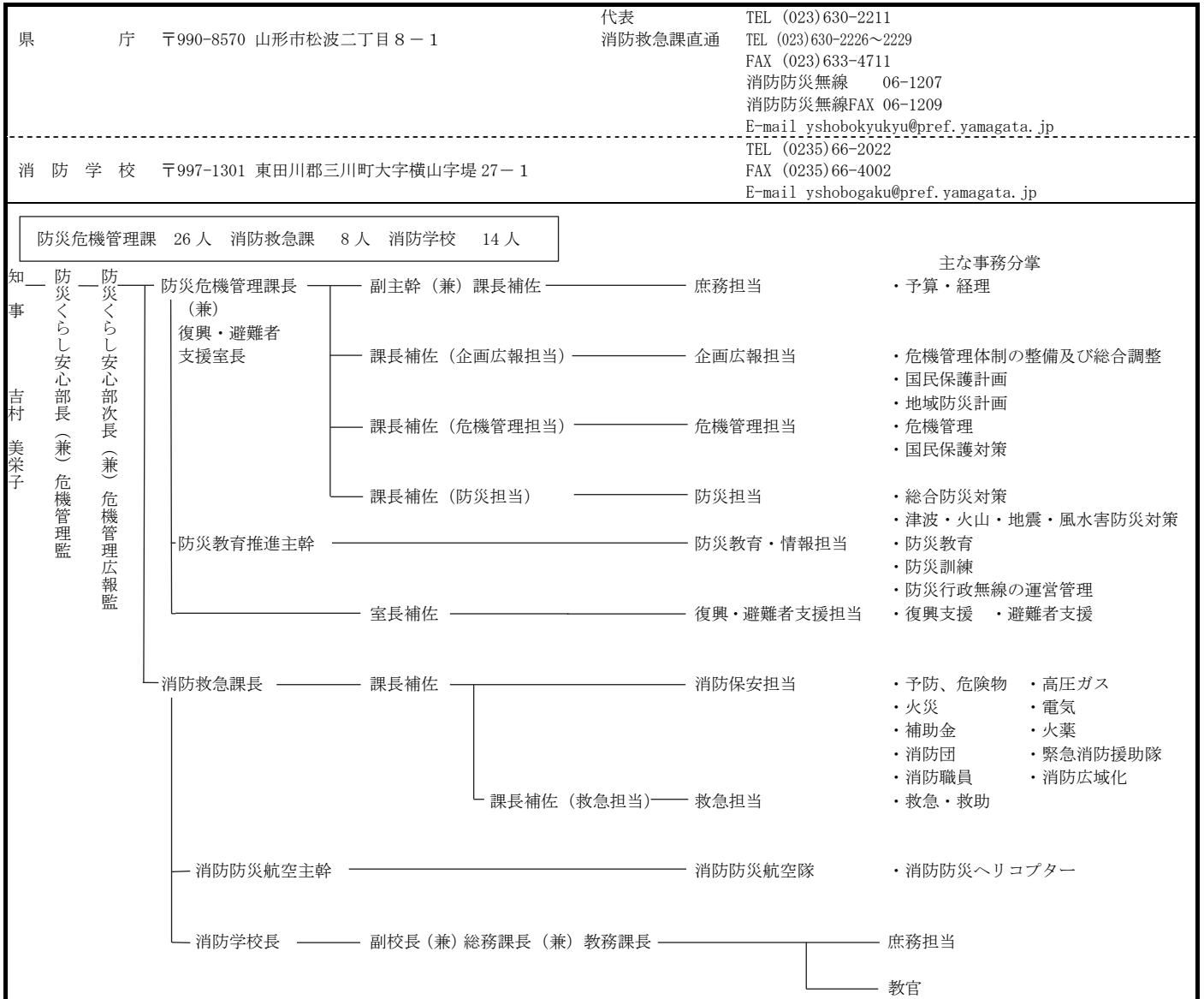

常備化状況

区分	総数				常備化市町村				非常備町村			比較				
	市	町	村	合計	市	町	村	合計	町	村	合計	算定式	比較			
市町村	13	19	3	35 ①	13	19	3	35 ②	-	-	-	②/①×100 (市町村常備化率)	% 100			
面積 (km ²)	4,711.77	4,016.30	595.08	9,323.15 ①'	4,711.77	4,016.30	595.08	9,323.15 ②'	-	-	-	②'/①'×100 (常備化面積率)	% 100			
令和2年国調人口 (人)	859,465	197,433	11,129	1,068,027 ①''	859,465	197,433	11,129	1,068,027 ②''	-	-	-	②''/①''×100 (常備化人口率)	% 100			
消防本部数	単独				7	-	-	7								
	組合													5		
	合計															
組合加入数				6	15	3	24 ③				③/②×100 (組合化率)	% 68.6				
事務委託市町村数							-				4	-	4			
緊急消防援助隊登録部隊数	統合機動指揮1・大隊指揮3・消火29・救助7・救急18・後方支援15・毒劇1・特殊装備3・航空1・航空後方支援1															

消防本部名 消防長名 所在地・郵便番号 代表電話 災害担当課電話 同FAX 地域衛星通信電話 同FAX 消防本部設置年月日 E-mailアドレス	組織の概要 消防本部及び消防署所	消防団 消防団設置市町村名 消防団名・団員数	団事務所管市町村 市町村(課)名 所在地 郵便番号 電話番号 FAX番号
山形市消防本部 消防長 消防正監 鈴木 強志 山形市緑町 4-15-7 〒990-0041 TEL (023) 634-1199 警防課(023)634-1197 夜間(023)634-1198 FAX(023)624-6687 地域衛星通信ネットワーク TEL 7-744-901 (消防指令センター) FAX 7-744-950 (") 昭和24年6月1日 E-mail shobo-somu@city.ya magata-yamagata.lg.jp	消防長 ——— 山形市消防本部 ——— <ul style="list-style-type: none"> — 総務課 — 予防課 — 市民防災センター — 警防課 — 通信指令課 — 救急救命課 <ul style="list-style-type: none"> — 東消防署本署 <ul style="list-style-type: none"> — 小荷駄町出張所 — 高橋出張所 — 蔵王温泉出張所 — 西消防署本署 <ul style="list-style-type: none"> — 蔵沢出張所 — 笑神町出張所 消防職員 272人 火災52件 救急12,042件 救助125件	山形市 山形市消防団 1,357人 山辺町 山辺町消防団 243人 中山町 中山町消防団 258人	消防本部で所管 総務課 TEL(023)634-1199 FAX(023)624-6687 山辺町防災対策課 東村山郡山辺町緑ヶ丘5番地 〒990-0392 TEL(023)667-1119 FAX(023)667-1108 中山町総務広報課 東村山郡中山町大字 長崎120番地 〒990-0492 TEL(023)662-4899 FAX(023)662-5176 緊援隊登録部隊(統合(県大隊)指揮1・救助1・救急3・ 消火3・後方支援2・特災1・特装2)
事務受託市 山形市	114,188世帯/住基264,848人(国調279,564)/473.90km ² 105,603世帯/240,441人(253,832)/381.30km ²		
事務委託町 東村山郡山辺町 (事務委託日) 平成23年12月1日	4,842世帯/13,685人(14,369)/61.45km ²		東村山郡中山町 (事務委託日) 平成23年12月1日 3,743世帯/10,722人(11,363)/31.15km ²
鶴岡市消防本部 消防長 消防正監 岡部 信宏 鶴岡市美咲町36-1 〒997-0857 TEL (0235) 22-8330 警防課(0235)22-8320 夜間(0235)22-8321 FAX(0235)22-0119 地域衛星通信ネットワーク TEL 7-757-901(通信指令課) FAX 7-757-950(") 平成19年4月1日 E-mail shobo@city.tsuruok a.lg.jp	消防長 ——— 消防本部 ——— <ul style="list-style-type: none"> — 消防本部 <ul style="list-style-type: none"> — 総務課 — 予防課 — 警防課 — 警備第1課 <ul style="list-style-type: none"> — 中央分署 — 北分署 — 西分署 — 温海分署 — 消防署 <ul style="list-style-type: none"> — 朝日分署 — 羽黒分署 — 藤島分署 — 楡引分署 — 三川分署 警備第2課 通信指令課 消防職員 210人 火災34件 救急6,024件 救助59件 庄内空港	鶴岡市 鶴岡市消防団 2,800人 三川町 三川町消防団 234人	消防本部で所管 警防課 TEL(0235)22-8320 FAX(0235)22-0119 三川町総務課 東田川郡三川町大字 横山字西田85 〒997-1301 TEL(0235)66-3111 FAX(0235)66-3138 緊援隊登録部隊(救助2・消火5・県指揮1・救急3・後方 支援1)
事務受託市 鶴岡市	51,911世帯/住基127,593人(国調129,948)/1,344.73km ² 49,436世帯/120,398人(122,347)/1,311.51km ²		
事務委託町 東田川郡三川町 (事務委託日) 平成19年4月1日	2,475世帯/7,195人(7,601)/33.22km ²		

消防本部名 消防長名 所在地・郵便番号 代表電話 災害担当課電話 同F A X 地域衛星通信電話 同F A X 消防本部設置年月日 E-mail アドレス	組 織 の 概 要 消防本部及び消防署所	団事務所管市町村 市 町 村 (課) 名 所 在 地 消 防 団 設 置 市 町 村 名 郵 便 番 号 電 話 番 号 F A X 番 号
③ 上山市消防本部 消防長 消防司令長 黒田 彰久 上山市石崎 1-7-46 〒999-3144 TEL (023) 672-1190 消防(023)672-1190 FAX (023) 673-3250 (通信指令室)TEL (006) 745-401 FAX (006) 745-450 昭和 29 年 10 月 1 日 E-mail shobo@city.kaminoyama. yamagata.jp	<p>消防職員 55 人 火災 5 件 救急 1,676 件 救助 23 件 11,234 世帯/住基 28,584 人(国調 31,569)/240.93 ㎩</p>	上山市 上山市消防団 551 人 消防本部で所管 庶務係 TEL (023) 672-1190 FAX (023) 673-3250 緊援隊登録部隊 (消火 1・救急 1・後方支援 1)
④ 村山市消防本部 消防長 (総務課長・事務取扱) 消防司令長 深瀬 茂 村山市中央 1-3-13 〒995-0035 TEL (0237) 55-2514 (通信指令室)FAX (0237) 53-3119 防災無線 (衛星) 7-748-905 昭和 30 年 8 月 1 日 E-mail syoubouhonbu@city. murayama.lg.jp	<p>消防職員 45 人 火災 6 件 救急 900 件 救助 15 件 8,007 世帯/住基 22,232 人(国調 22,516)/196.98 ㎩</p>	村山市 村山市消防団 648 人 消防本部で所管 総務課 TEL (0237) 55-2514 FAX (0237) 53-3119 緊援隊登録部隊 (消火 1・後方支援 1)
⑤ 天童市消防本部 消防長 消防司令長 結城 誠一郎 天童市桜町 2-1 〒994-0027 TEL (023) 654-1191 消防(023)654-1191 FAX (023) 653-2806 地域衛星通信 (通信指令室) TEL 006-746-101 FAX 006-746-150 昭和 31 年 4 月 1 日 E-mail shobo@city.tendo. yamagata.jp	<p>消防職員 68 人 火災 17 件 救急 2,870 件 救助 54 件 22,867 世帯/住基 61,052 人(国調 62,140)/113.01 ㎩</p>	天童市 天童市消防団 951 人 消防本部で所管 消防課 TEL (023) 654-1191 FAX (023) 653-2806 緊援隊登録部隊 (消火 1・救助 1・後方支援 1)
⑥ 東根市消防本部 消防長 消防司令長 安達 好浩 東根市大字東根甲 7057-25 〒999-3701 代表電話 (0237) 42-0134 総務課 (0237) 42-0134 FAX (0237) 43-7138 地域衛星通信ネットワーク TEL 7-749-901 (通信指令室) FAX 7-749-950 (〃) 昭和 34 年 4 月 1 日 E-mail syoubou@higashine.net	<p>消防職員 56 人 火災 11 件 救急 1,832 件 救助 24 件 山形空港 18,528 世帯/住基 47,982 人(国調 47,682)/206.94 ㎩</p>	東根市 東根市消防団 825 人 消防本部で所管 総務課 TEL (0237) 42-0134 FAX (0237) 43-7138 緊援隊登録部隊 (消火 1・救助 1・後方支援 1)

<p>㊦ 尾花沢市消防本部 消防長 消防司令長 本間 孝一 尾花沢市新町4-5-1 〒999-4224 TEL (0237) 22-1131 本部 (0237) 22-1131 FAX (0237) 22-1132 地域衛星通信ネットワーク TEL 7-750-101 (通信指令室) FAX 7-750-150 (〃) 昭和36年4月1日 E-mail shobo@city.obanazawa.lg.jp</p>	<p>消防職員 50人 火災8件 救急884件 救助16件</p>	<p>尾花沢市 尾花沢市消防団 556人</p>	<p>消防本部で所管 総務課 TEL (0237) 22-1131 FAX (0237) 22-1132</p>
<p>事務受託市 尾花沢市</p>	<p>7,486世帯/住基20,755人(国調21,528)/452.07km²</p>	<p>大石田町 大石田町消防団 341人</p>	<p>大石田町まちづくり推進課 北村山郡大石田町緑町1 〒999-4112 TEL (0237) 35-2111 FAX (0237) 35-2118</p>
<p>事務委託町 北村山郡大石田町 (事務委託日) 昭和50年4月1日</p>	<p>2,245世帯/6,322人(6,557)/79.54km²</p>	<p>緊援隊登録部隊(消火1・救急1・後方支援1)</p>	
<p>㊧ 最上広域市町村圏事務組合消防本部 消防長 消防監 奥山 敏明 新庄市金沢字中村 1279-1 〒996-0002 TEL (0233) 22-7521 警防課 〃 (内線30) FAX (0233) 22-7523 地域衛星通信ネットワーク TEL 7-751-901 (通信指令課) FAX 7-751-950 (〃) E-mail soumu@fd-mogami-yamagata.jp</p>	<p>消防職員 119人 火災33件 救急3,156件 救助47件</p>		<p>新庄市 新庄市消防団 1,033人</p>
<p>構成市町村 新庄市 (組合加入日) 昭和46年4月1日</p>	<p>13,820世帯/33,374人(37,292)/222.85km²</p>	<p>金山町 金山町消防団 335人</p>	<p>金山町町民税務課 最上郡金山町大字金山324-1 〒999-5402 TEL (0233) 52-2111 FAX (0233) 52-2004</p>
<p>最上郡金山町 (組合加入日) 昭和46年4月1日</p>	<p>1,710世帯/4,981人(5,071)/161.67km²</p>	<p>最上町 最上町消防団 402人</p>	<p>最上町総務課 最上郡最上町大字向町644 〒999-6101 TEL (0233) 43-2111 FAX (0233) 43-2345</p>
<p>最上郡最上町 (組合加入日) 昭和46年4月1日</p>	<p>26,661世帯/住基68,746人(国調73,782)/1,803.23km²</p>	<p>舟形町 舟形町消防団 332人</p>	<p>舟形町住民税務課 最上郡舟形町舟形263 〒999-4601 TEL (0233) 32-0155 FAX (0233) 32-2117</p>
<p>最上郡舟形町 (組合加入日) 昭和46年4月1日</p>	<p>1,845世帯/4,887人(5,007)/119.04km²</p>	<p>真室川町 真室川町消防団 357人</p>	<p>真室川町総務課 最上郡真室川町大字新町124-4 〒999-5312 TEL (0233) 62-2111 FAX (0233) 62-2731</p>
<p>最上郡真室川町 (組合加入日) 昭和46年4月1日</p>	<p>2,790世帯/7,797人(8,080)/330.37km²</p>	<p>大蔵村 大蔵村消防団 246人</p>	<p>大蔵村総務課 最上郡大蔵村大字清水2528 〒996-0212 TEL (0233) 75-2111 FAX (0233) 75-2231</p>
<p>最上郡大蔵村 (組合加入日) 昭和46年4月1日</p>	<p>1,034世帯/2,939人(3,028)/211.63km²</p>	<p>鮭川村 鮭川村消防団 311人</p>	<p>鮭川村住民税務課 最上郡鮭川村大字佐渡2003-7 〒999-5202 TEL (0233) 55-2111 FAX (0233) 55-3269</p>
<p>戸沢村 戸沢村消防団 256人</p>	<p>2,571世帯/6,884人(7,203)/374.22km²</p>	<p>戸沢村総務課 最上郡戸沢村大字古口270 〒999-6401 TEL (0233) 72-2111 FAX (0233) 72-2116</p>	<p>緊援隊登録部隊(消火2・救急1・救助1・後方支援1)</p>

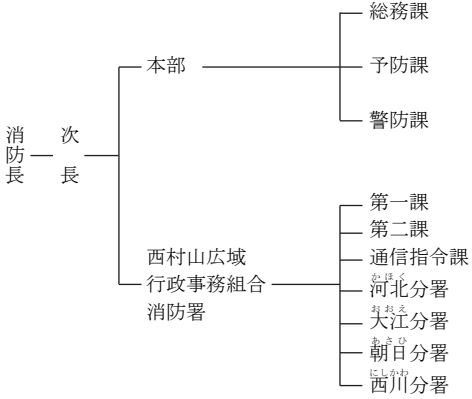
消防本部名 消防長名 所在地・郵便番号 代表電話 災害担当課電話 同F A X 地域衛星通信電話 同F A X 消防本部設置年月日 E-mail アドレス	組 織 の 概 要 消防本部及び消防署所	消 防 団 消防団設置市町村名 消防団名・団員数	団事務所管市町村 市 町 村 (課) 名 所 在 地 郵 便 番 号 電 話 番 号 F A X 番 号
最上郡鮭川村 (組合加入日) 昭和46年4月1日 最上郡戸沢村 (組合加入日) 昭和46年4月1日	1,334世帯/3,871人(3,902)/122.14km ² 1,545世帯/4,071人(4,199)/261.31km ²		
西村山広域行政事務組合消防本部 消防長 消防監 小泉 博仁 寒河江市大字西根字 石川西300番地1 〒991-0003 TEL(0237)86-2595 髷課(0237)86-2576 FAX(0237)86-3406 地域衛星通信ネットワーク TEL7-747-101(通信指令室) FAX7-747-150(〃) 昭和47年4月1日 E-mail syoubouhonbu@nishimurayama-koiki.jp	 <p>消防職員 128 人 火災 16 件 救急 3,562 件 救助 46 件</p>	寒河江市 寒河江市消防団 625 人 河北町 河北町消防団 445 人 大江町 大江町消防団 216 人 朝日町 朝日町消防団 269 人 西川町 西川町消防団 243 人	寒河江市防災危機管理課 寒河江市中央1丁目9番45号 〒991-8601 TEL(0237)86-2111 FAX(0237)86-7220 河北町防災危機管理課 西村山郡河北町谷地戊81番地 〒999-3511 TEL(0237)73-2111 FAX(0237)72-7333 大江町総務課 西村山郡大江町大字 沢沢882番地の1 〒990-1101 TEL(0237)62-2111 FAX(0237)62-4736 朝日町総務課 西村山郡朝日町大字 宮宿1115番地 〒990-1442 TEL(0237)67-2111 FAX(0237)67-2117 西川町総務課 西村山郡西川町大字 海味510番地 〒990-0792 TEL(0237)74-2111 FAX(0237)74-4866
構成市町 寒河江市 (組合加入日) 昭和47年4月1日 西村山郡河北町 (組合加入日) 昭和47年4月1日 西村山郡大江町 (組合加入日) 昭和47年4月1日 西村山郡朝日町 (組合加入日) 昭和47年4月1日 西村山郡西川町 (組合加入日) 昭和47年4月1日	27,824世帯/住基75,811人(国調76,798)/935.56km ² 14,594世帯/40,086人(40,189)/139.03km ² 6,288世帯/17,322人(17,641)/52.45km ² 2,800世帯/7,429人(7,646)/154.08km ² 2,353世帯/6,199人(6,366)/196.81km ² 1,789世帯/4,775人(4,956)/393.19km ²	緊援隊登録部隊(消火2・救助1・救急2・後方支援1)	

<p>酒田地区広域行政 組合消防本部 消防長 消防正監 日下部 進 酒田市大町字上割 43 番地の 1 〒998-0859 TEL (0234) 31-7119(総務) 夜間(0234) 31-7164(通信) FAX(0234) 31-7129 地域衛星通信ネットワーク (通信指令課) TEL 7-006-758-101 FAX 7-006-758-150 昭和 48 年 4 月 1 日 E-mail soumu@fd-sakata.jp</p>	<p>消防長</p> <ul style="list-style-type: none"> 本部 <ul style="list-style-type: none"> 総務警防課 予防課 救急課 ———— 酒田救急 ワークステーション 通信指令課 消防署 <ul style="list-style-type: none"> みなと分署 南分署 立川分署 余目分署 遊佐分署 八幡分署 松山分署 平田分署 <p>消防職員 227 人 火災 35 件 救急 5,761 件 救助 75 件 庄内空港</p>	<p>酒田市 酒田市消防団 1,599 人</p> <p>庄内町 庄内町消防団 800 人</p> <p>遊佐町 遊佐町消防団 544 人</p> <p>緊援隊登録部隊 (消火 6 ・ 救急 3 ・ 特装 1 ・ 後方支援 1)</p>	<p>酒田市危機管理課 酒田市本町二丁目 2-45 〒998-8540 TEL(0234) 43-8706 FAX(0234) 26-3688</p> <p>庄内町環境防災課 東田川郡庄内町余目字町 132-1 〒999-7781 TEL(0234) 43-0246 FAX(0234) 42-0893</p> <p>遊佐町総務課 飽海郡遊佐町遊佐字舞鶴 202 〒999-8301 TEL(0234) 72-3311 FAX(0234) 72-3310</p>
<p>54,708 世帯 / 住基 130,088 人 (国調 133,466) / 1,060.54 km²</p>			
<p>構成市町 酒田市 (組合加入日) 昭和 48 年 4 月 1 日</p> <p>東田川郡庄内町 (組合加入日) 昭和 48 年 4 月 1 日</p>	<p>42,659 世帯 / 97,395 人 (100,273) / 602.98 km²</p> <p>7,115 世帯 / 19,897 人 (20,160) / 249.17 km²</p>	<p>飽海郡遊佐町 (組合加入日) 昭和 48 年 4 月 1 日</p>	<p>4,934 世帯 / 12,796 人 (13,033) / 208.39 km²</p>
<p>西置賜行政組合消 防本部 消防長 消防正監 小林 克人 長井市平山 4460 〒993-0042 TEL (0238) 88-1212 総務課(0238) 88-1784 FAX(0238) 88-1849 地域衛星通信ネットワーク (通信指令室) TEL 7-006-756-501 FAX 7-006-756-550 昭和 47 年 4 月 1 日 E-mail syoubouhonbu@west-fi re.jp</p>	<p>消防長</p> <ul style="list-style-type: none"> 本部 <ul style="list-style-type: none"> 総務課 予防課 通信指令室 地域防災室 西置賜行政組合消防署 <ul style="list-style-type: none"> 第 1 課 第 2 課 白鷹分署 飯豊分署 小国分署 <p>消防職員 124 人 火災 21 件 救急 2,375 件 救助 40 件</p>	<p>長井市 長井市消防団 576 人</p> <p>白鷹町 白鷹町消防団 603 人</p> <p>飯豊町 飯豊町消防団 414 人</p> <p>小国町 小国町消防団 332 人</p>	<p>消防本部で所管 地域防災室 TEL(0238) 88-1212 FAX(0238) 88-1849</p> <p>消防署白鷹分署 西置賜郡白鷹町大字荒砥甲 833 〒992-0831 TEL(0238) 85-5242 FAX(0238) 85-1194</p> <p>消防署飯豊分署 西置賜郡飯豊町大字椿 2800 番地 1 〒999-0604 TEL(0238) 72-2222 FAX(0238) 72-2325</p> <p>消防署小国分署 西置賜郡小国町大字 岩井沢 523-1 〒999-1352 TEL(0238) 62-2154 FAX(0238) 62-5119</p>
<p>20,036 世帯 / 住基 51,502 人 (国調 57,104) / 1,439.35 km²</p>			
<p>構成市町 長井市 (組合加入日) 昭和 47 年 4 月 1 日</p> <p>西置賜郡白鷹町 (組合加入日) 昭和 47 年 4 月 1 日</p> <p>西置賜郡飯豊町 (組合加入日) 昭和 47 年 4 月 1 日</p> <p>西置賜郡小国町 (組合加入日) 昭和 47 年 4 月 1 日</p>	<p>10,007 世帯 / 25,276 人 (26,574) / 214.67 km²</p> <p>4,706 世帯 / 12,758 人 (12,890) / 157.71 km²</p> <p>2,310 世帯 / 6,530 人 (6,613) / 329.41 km²</p> <p>3,013 世帯 / 6,938 人 (7,106) / 737.56 km²</p>	<p>緊援隊登録部隊 (消火 2 ・ 救急 2 ・ 後方支援 2)</p>	

消防本部名 消防長名 所在地・郵便番号 代表電話 災害担当課電話 同FAX 地域衛星通信電話 同FAX 消防本部設置年月日 E-mailアドレス	組織の概要 消防本部及び消防署所	消防団 消防団設置市町村名 消防団名・団員数	団事務所管市町村 市町村(課)名 所在地 郵便番号 電話番号 FAX番号
置賜広域行政事務組合 消防本部 消防長 消防正監 樋口 洋介 米沢市金池五丁目 2-41 〒992-0012 TEL(0238)23-3107 FAX(0238)26-2036 平成24年4月1日 E-mail syoubou@okikou.or.jp	消防長 <ul style="list-style-type: none"> 本部 <ul style="list-style-type: none"> 消防総務課 予防課 警防課 救急救助課 通信指令課 米沢消防署 <ul style="list-style-type: none"> 東部分署 城西分署 北部出張所 南陽消防署 高菦消防署 川西消防署 <p>消防職員 218人 火災 47件 救急 6,469件 救助 101件</p>	米沢市 米沢市消防団 772人 南陽市 南陽市消防団 785人 高菦町 高菦町消防団 625人 川西町 川西町消防団 459人	米沢市防災危機管理課 米沢市金池五丁目 2-25 〒992-8501 TEL(0238)22-5111 FAX(0238)22-0498 南陽市総合防災課 南陽市三間通 436-1 〒999-2292 TEL(0238)40-3211 FAX(0238)40-3242 高菦町総務課 東置賜郡高菦町大字高菦 436 〒999-0392 TEL(0238)52-1111 FAX(0238)52-1543 川西町安全安心課 東置賜郡川西町大字上小松 1567 〒999-0193 TEL(0238)42-2111 FAX(0238)42-2724 緊援隊登録部隊(県指揮1・消火4・救急2・後方支援2)
57,837世帯/住基143,145人(国調148,693)/1055.89km ²			
構成市町 米沢市 (組合加入日) 平成24年4月1日 南陽市 (組合加入日) 平成24年4月1日 東置賜郡高菦町 (組合加入日) 平成24年4月1日 東置賜郡川西町 (組合加入日) 平成24年4月1日	33,605世帯/77,232人(81,252)/548.51km ² 11,448世帯/29,848人(30,420)/160.52km ² 7,796世帯/22,094人(22,463)/180.26km ² 4,988世帯/13,971人(14,558)/166.60km ²		

面積 (km ²)	13,784.39
消防本部数	12
消防職員数 (人)	2,553
消防団員数 (人)	29,430

会津若松地方・喜多方地方
消防指令センター

8・9

位置図

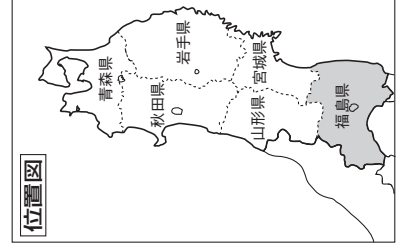

福島県

凡例

-  組合消防
-  単独常備
-  本部所在地

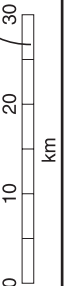
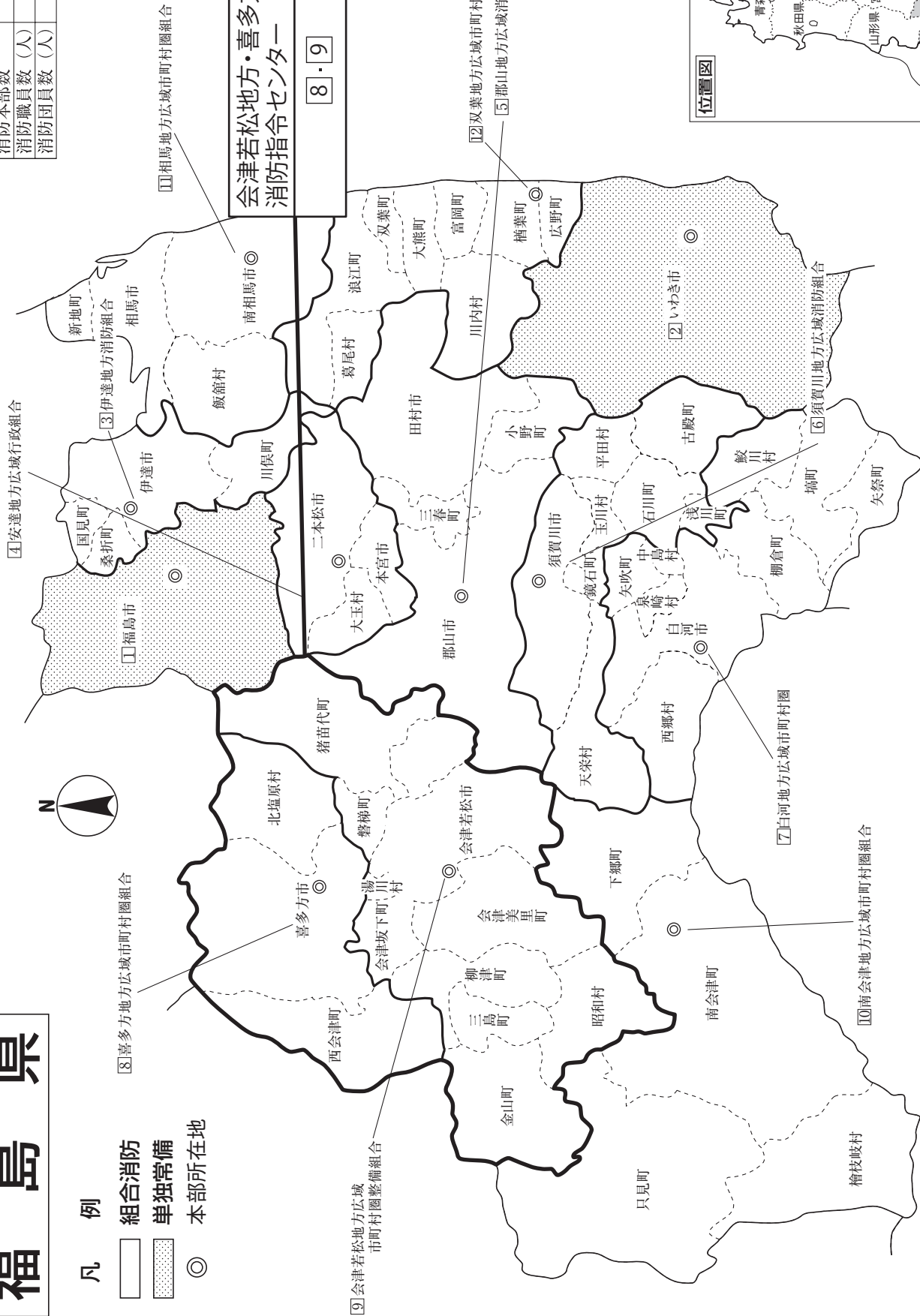

福 島 県

県 庁 〒960-8670 福島市杉妻町 2-16	代表 消防保安課直通	TEL (024) 521-1111 TEL (024) 521-7190 FAX (024) 521-9829 E-mail syoubou@pref.fukushima.lg.jp 消防防災無線 07-60(FAX)
消 防 学 校 〒960-2156 福島市荒井字仲沢 7 番地		TEL (024) 593-1251 FAX (024) 593-2990 E-mail syoubougakkou@pref.fukushima.lg.jp
消 防 防 災 航空センター 〒963-6304 石川郡玉川村大字北須釜字懸金沢 97 番地 8		TEL (0247) 57-3000 FAX (0247) 57-3500 E-mail boukuu@pref.fukushima.lg.jp

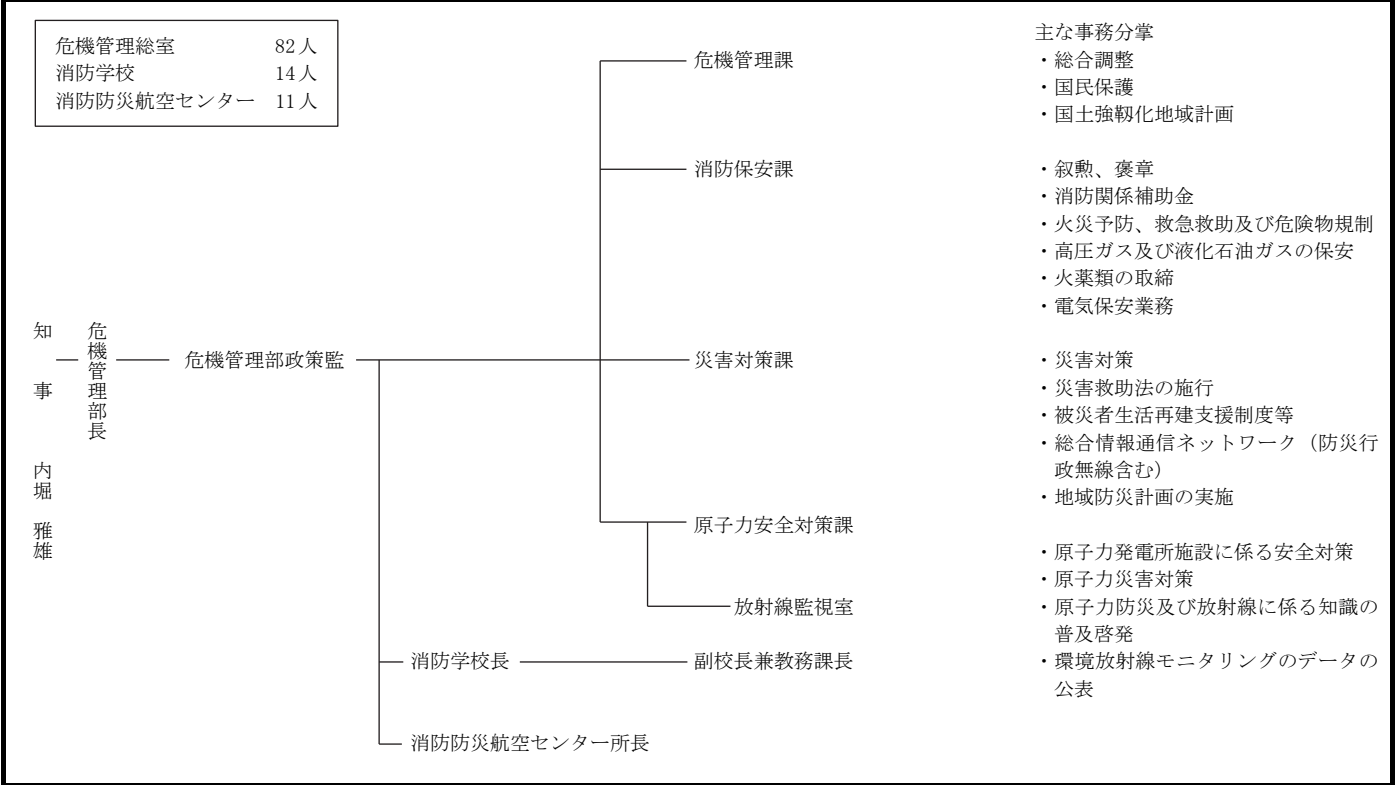

常 備 化 状 況

区分 項目	総 数				常 備 化 市 町 村				非 常 備 町 村			比 較								
	市	町	村	合計	市	町	村	合計	町	村	合計	算定式	比較							
市 町 村	13	31	15	59 ①	13	31	15	59 ②	-	-	-	②/①×100 (市町村 常備化率)	% 100							
面 積 (km ²)	6,032.03	5,567.34	2,185.02	※ 13,784.39 ①'	6,032.03	5,567.34	2,185.02	※ 13,784.39 ②'	-	-	-	②'/①'×100 (常備化 面積率)	% 100							
令 和 2 年 国 調 人 口 (人)	1,511,007	249,709	72,436	1,833,152 ①''	1,511,007	249,709	72,436	1,833,152 ②''	-	-	-	②''/①''×100 (常備化 人口率)	% 100							
消 防 本 部 数	/				2	-	-	2	/			/								
組 合					/									/						
合 計																		/		
組 合 加 入 数	/				11	31	15	57 ③	/			③/②×100 (組合化率)	% 96.6							
事 務 委 託 市 町 村 数					/							-	-	-	-	/			/	
緊 急 消 防 援 助 隊 登 録 部 隊 数												/								
統合指揮1・県指揮5・NBC指揮1・土砂風水害指揮1・消火50・救助8・救急34・後方支援19・通信支援1・劇毒1・遠距離大量送水1・特災5・特装5・他特4																				

※市町村境界が一部未確定のため参考値

消防本部名 消防長名 所在地・郵便番号 代表電話 災害担当課電話 同 F A X 地域衛星通信電話 同 F A X 消防本部設置年月日 E-mail アドレス	組 織 の 概 要 消防本部及び消防署所	消 防 団 消防団設置市町村名 消防団名・団員数	団事務所管市町村 市 町 村 (課) 名 所 在 地 郵便 番 号 電 話 番 号 F A X 番 号
① 福島市消防本部 消防長 消防正監 七島 真司 福島市天神町 14-25 〒960-8001 TEL (024) 534-9101 警防課(024) 534-9102 指令課(024) 534-0119 FAX(024) 534-0310 地域衛星通信(通信指令課) TEL 007-270-01 FAX 007-270-10 昭和 25 年 6 月 1 日 E-mail (消防総務課) syoubou@mail.city. fukushima.fukushima.jp syoubou@city.fukushima.lg.jp	消防長 — 次 長 — 消防調整監 本部 — 消防総務課 警防課 救急課 通信指令課 予防課 福島消防署 — 清水分署 西出張所 飯坂消防署 — 東出張所 福島南消防署 — 信夫分署 杉妻出張所 消防職員 308 人 火災 70 件 救急 14,385 件 救助 148 件 124,704 世帯/住基 270,744 人(国調 294,247)/767.72 km ²	福島市 福島市消防団 2,256 人	消防本部で所管 消防総務課 TEL(024) 534-9107 FAX(024) 534-0310 緊援隊登録部隊(統合機動指揮 1・県大隊指揮 2・NBC 指揮 1・土砂風水害指揮 1・消火 5・救助 1・救急 5・後方支援 3・特災 3・特装 2)
② いわき市消防本部 消防長 消防正監 谷野 真 いわき市平字正内町 22 〒970-8026 TEL (0246) 22-0123 警防課(0246) 24-3943 FAX(0246) 24-3944 地域衛星通信(指令課) TEL 007-870-01 FAX 007-870-10 昭和 41 年 10 月 1 日 E-mail (総務課) shobo-somu@city. iwaki.lg.jp	消防長 — 次 長 — 本部 — 総務課 予防課 警防課 指令課 平消防署 — 四倉分署 中央台分遣所 小川分遣所 川前分遣所 小名浜消防署 — 江名分遣所 勿来消防署 — 田人分遣所 常磐消防署 — 遠野分遣所 内郷消防署 — 三和分遣所 消防職員 372 人 火災 71 件 救急 15,437 件 救助 170 件 146,722 世帯/住基 310,890 人(国調 332,931)/1,232.51 km ²	いわき市 いわき市消防団 3,114 人	消防本部で所管 消防本部総務課 TEL(0246) 22-0120 FAX(0246) 24-3944 緊援隊登録部隊(県大指(代行) 1・消火 8・救助 1・救急 4・後方支援 3・特殊災害小隊 2・特殊装備小隊 2) I R T 6
③ 伊達地方消防組合 消防本部 消防長 消防正監 三浦 恒男 伊達市保原町大泉字 大地内 93 番地 1 〒960-0634 TEL (024) 575-4101 警防課(024) 575-0182 FAX(024) 575-4105 地域衛星通信 (警防課通信指令係) TEL 007-271-01 FAX 007-271-10 昭和 46 年 5 月 1 日 E-mail soumu@date119.jp	消防長 — 次 長 — 本部 — 総務課 警防課 予防課 中央消防署 — 東分署 西分署 南分署 北分署 消防職員 156 人 火災 35 件 救急 5118 件 救助 36 件 36,415 世帯/住基 89,145 人(国調 98,635)/473.74 km ²	伊達市 伊達市消防団 1,166 人 桑折町 桑折町消防団 336 人 国見町 国見町消防団 215 人	伊達市防災危機管理課 伊達市保原町字舟橋 180 番地 〒960-0692 TEL(024) 575-1222 FAX(024) 573-5865 桑折町生活環境課 伊達郡桑折町大字谷地 字道下 22 番地 7 〒969-1692 TEL(024) 582-2111 FAX(024) 582-2479 国見町住民防災課 伊達郡国見町大字 藤田字一丁田二 1 番 7 〒969-1792 TEL(024) 585-2116 FAX(024) 585-2181

消防本部名 消防長名 所在地・郵便番号 代表電話 災害担当課電話 同F A X 地域衛星通信電話 同F A X 消防本部設置年月日 E-mailアドレス	組 織 の 概 要 消防本部及び消防署所	団事務所管市町村 市 町 村 (課) 名 所 在 地 消 防 団 設 置 市 町 村 名 郵 便 番 号 電 話 番 号 F A X 番 号
構成市町 伊達市 (組合加入日) 平成 18 年 1 月 1 日 伊達郡桑折町 (組合加入日) 昭和 46 年 5 月 1 日 伊達郡国見町 (組合加入日) 昭和 46 年 5 月 1 日 伊達郡川俣町 (組合加入日) 昭和 48 年 4 月 1 日	23,074 世帯／57,558 人(58,240)／265.12 km ² 4,604 世帯／11,229 人(11,459)／42.97 km ² 3,388 世帯／8,400 人(8,639)／37.95 km ² 5,349 世帯／11,958 人(12,170)／127.70 km ²	川俣町 川俣町消防団 529 人 川俣町総務課 伊達郡川俣町字五百田 30 番地 〒960-1492 TEL(024)566-2111 FAX(024)566-2438 緊援隊登録部隊(消火2・救助1・救急3・後方支援1)
④ 安達地方広域行政 組合消防本部 消防長 消防監 須藤 邦夫 二本松市大壇 27 〒964-0891 TEL(0243)22-1211 警防課通信指令係(0243)24-1568 FAX(0243)22-1355 地域衛星通信(警防課) TEL 007-272-01 FAX 007-272-10 昭和 47 年 4 月 1 日 代表 E-mail fd.adachi@adachi kouiki.lg.jp	<p>消防職員 121 人 火災 37 件 救急 4,366 件 救助 72 件</p> 34,865 世帯／住基 90,882 人(国調 97,765)／511.88 km ²	二本松市 二本松市消防団 1,430 人 二本松市生活環境課 二本松市金色 403-1 〒964-8601 TEL(0243)55-5102 FAX(0243)22-4479 本宮市 本宮市消防団 491 人 本宮市防災対策課 本宮市本宮字万世 212 〒969-1192 TEL(0243)33-1111 FAX(0243)34-3138 大玉村 大玉村消防団 158 人 大玉村住民生活課 安達郡大玉村玉井字星内 70 〒969-1392 TEL(0243)48-3131 FAX(0243)48-3137 緊援隊登録部隊(消火4・救急1・他特(はしご車)1)
構成市町村 二本松市 (組合加入日) 平成 17 年 12 月 1 日 本宮市 (組合加入日) 平成 19 年 1 月 1 日 安達郡大玉村 (組合加入日) 昭和 47 年 4 月 1 日	20,520 世帯／52,162 人(58,162)／344.42 km ² 11,278 世帯／29,958 人(30,924)／88.02 km ² 3,067 世帯／8,762 人(8,679)／79.44 km ²	

<p>⑤ 郡山地方広域消防組合消防本部 消防長 消防正監 大沼 伸之 郡山市堂前町 5番16号 〒963-8877 TEL (024) 923-8171 消防課 (024) 923-8173 FAX (024) 933-7365 地域衛星通信(通信指令課) TEL 007-370-01 007-370-02 FAX 007-370-10 夜間(通信指令課) (024) 933-2400 昭和48年4月1日 E-mail somu-shomu@shobo. koriyama.fukushima.jp</p>	<p>消防次長</p> <ul style="list-style-type: none"> 本部 <ul style="list-style-type: none"> 総務課 予防課 消防課 通信指令課 郡山消防署 <ul style="list-style-type: none"> 大槻基幹分署 喜久田基幹分署 熱海分署 日和田分署 田村分署 安積分署 湖南分署 中田分署 富久山分署 針生救急所 田村消防署 <ul style="list-style-type: none"> 三春分署 小野分署 滝根分署 都路分署 大越分遣所 移分駐所 <p>消防職員 421人 火災 104件 救急 18,169件 救助 120件</p> <p>167,880世帯/住基 377,552人(国調 389,350)/1,413.47km²</p>	<p>郡山市 郡山市消防団 2,053人</p> <p>郡山市総務部 防災危機管理課 郡山市朝日一丁目 23-7 〒963-8601 TEL (024) 924-2161 FAX (024) 924-0999</p>	<p>田村市 田村市消防団 1,179人</p> <p>田村市市民部生活環境課 田村市船引町船引字畑添 76-2 〒963-4393 TEL (0247) 81-2272 FAX (0247) 82-4555</p>
<p>構成市町 郡山市 (組合加入日) 昭和48年4月1日</p> <p>田村市 (組合加入日) 平成17年3月1日</p> <p>田村郡三春町 (組合加入日) 昭和48年4月1日</p> <p>田村郡小野町 (組合加入日) 昭和48年4月1日</p>	<p>144,812世帯/317,486人(327,692)/757.20km²</p> <p>12,822世帯/34,264人(35,169)/458.33km²</p> <p>6,520世帯/16,489人(17,018)/72.76km²</p> <p>3,726世帯/9,313人(9,471)/125.18km²</p>	<p>三春町 三春町消防団 357人</p> <p>三春町総務課 田村郡三春町字大町 1-2 〒963-7796 TEL (0247) 62-2111 FAX (0247) 61-1110</p>	<p>小野町 小野町消防団 333人</p> <p>小野町町民生活課 田村郡小野町大字 小野新町字館廻 92 〒963-3492 TEL (0247) 72-6933 FAX (0247) 72-3121</p>
<p>⑥ 須賀川地方広域消防本部 消防長 消防正監 小針 則雄 須賀川市丸田町 153 〒962-0022 TEL (0248) 76-3111 警防課 (0248) 76-3600 FAX (0248) 75-3917 地域衛星通信(通信指令係) TEL 007-371-01 FAX 007-371-10 昭和48年4月1日 E-mail soumu@sukagawa119.jp</p>	<p>消防次長</p> <ul style="list-style-type: none"> 本部 <ul style="list-style-type: none"> 総務課 警防課 予防課 須賀川消防署 <ul style="list-style-type: none"> 箕沼分署 鏡石分署 右川消防署 <ul style="list-style-type: none"> 玉川分署 平田分署 浅川分署 舌殿分署 <p>消防職員 204人 火災 42件 救急 5,679件 救助 48件 福島空港</p> <p>51,153世帯/住基 129,286人(国調 130,227)/992.77km²</p>	<p>三春町 三春町消防団 357人</p> <p>三春町総務課 田村郡三春町字大町 1-2 〒963-7796 TEL (0247) 62-2111 FAX (0247) 61-1110</p>	<p>小野町 小野町消防団 333人</p> <p>小野町町民生活課 田村郡小野町大字 小野新町字館廻 92 〒963-3492 TEL (0247) 72-6933 FAX (0247) 72-3121</p>
<p>⑥ 須賀川地方広域消防本部 消防長 消防正監 小針 則雄 須賀川市丸田町 153 〒962-0022 TEL (0248) 76-3111 警防課 (0248) 76-3600 FAX (0248) 75-3917 地域衛星通信(通信指令係) TEL 007-371-01 FAX 007-371-10 昭和48年4月1日 E-mail soumu@sukagawa119.jp</p>	<p>消防次長</p> <ul style="list-style-type: none"> 本部 <ul style="list-style-type: none"> 総務課 警防課 予防課 須賀川消防署 <ul style="list-style-type: none"> 箕沼分署 鏡石分署 右川消防署 <ul style="list-style-type: none"> 玉川分署 平田分署 浅川分署 舌殿分署 <p>消防職員 204人 火災 42件 救急 5,679件 救助 48件 福島空港</p> <p>51,153世帯/住基 129,286人(国調 130,227)/992.77km²</p>	<p>須賀川市 須賀川市消防団 844人</p> <p>須賀川市総務部市民安全課 須賀川市八幡町 135 〒962-8601 TEL (0248) 88-9133 FAX (0248) 73-4160</p>	<p>鏡石町 鏡石町消防団 149人</p> <p>鏡石町総務課 岩瀬郡鏡石町不時沼 345 〒969-0492 TEL (0248) 62-2111 FAX (0248) 62-6553</p>
<p>⑥ 須賀川地方広域消防本部 消防長 消防正監 小針 則雄 須賀川市丸田町 153 〒962-0022 TEL (0248) 76-3111 警防課 (0248) 76-3600 FAX (0248) 75-3917 地域衛星通信(通信指令係) TEL 007-371-01 FAX 007-371-10 昭和48年4月1日 E-mail soumu@sukagawa119.jp</p>	<p>消防次長</p> <ul style="list-style-type: none"> 本部 <ul style="list-style-type: none"> 総務課 警防課 予防課 須賀川消防署 <ul style="list-style-type: none"> 箕沼分署 鏡石分署 右川消防署 <ul style="list-style-type: none"> 玉川分署 平田分署 浅川分署 舌殿分署 <p>消防職員 204人 火災 42件 救急 5,679件 救助 48件 福島空港</p> <p>51,153世帯/住基 129,286人(国調 130,227)/992.77km²</p>	<p>天栄村 天栄村消防団 166人</p> <p>天栄村総務課 岩瀬郡天栄村大字 下松本字原畑 78 〒962-0592 TEL (0248) 82-2111 FAX (0248) 82-2718</p>	<p>石川町 石川町消防団 427人</p> <p>石川町防災環境課 石川郡石川町字長久保 185-4 〒963-7893 TEL (0247) 26-9127 FAX (0247) 26-0360</p>

消防本部名 消防長名 所在地・郵便番号 代表電話 災害担当課電話 同F A X 地域衛星通信電話 同F A X 消防本部設置年月日 E-mail アドレス	組 織 の 概 要 消防本部及び消防署所	消 防 団 消防団設置市町村名 消防団名・団員数	団事務所管市町村 市 町 村 (課) 名 所 在 地 郵 便 番 号 電 話 番 号 F A X 番 号
構成市町村 須賀川市 (組合加入日) 昭和48年4月1日 岩瀬郡鏡石町 (組合加入日) 昭和48年4月1日 岩瀬郡天栄村 (組合加入日) 昭和48年4月1日 石川郡石川町 (組合加入日) 昭和48年4月1日 石川郡玉川村 (組合加入日) 昭和48年4月1日 石川郡平田村 (組合加入日) 昭和48年4月1日 石川郡浅川町 (組合加入日) 昭和48年4月1日 石川郡古殿町 (組合加入日) 昭和48年4月1日	30,266世帯/74,634人(74,992)/279.43km ² 4,929世帯/12,531人(12,318)/31.30km ² 1,982世帯/5,304人(5,194)/225.52km ² 5,693世帯/14,122人(14,644)/115.71km ² 2,205世帯/6,312人(6,392)/46.67km ² 2,181世帯/5,625人(5,826)/93.42km ² 2,167世帯/5,984人(6,036)/37.43km ² 1,730世帯/4,774人(4,825)/163.29km ²	玉川村 玉川村消防団 237人 平田村 平田村消防団 202人 浅川町 浅川町消防団 243人 古殿町 古殿町消防団 232人 緊援隊登録部隊(消火3・救助1・救急2・特殊装備1・後方支援1)	玉川村総務課 石川郡玉川村大字小高字中綴9 〒963-6392 TEL(0247)57-4621 FAX(0247)57-3952 平田村総務課 石川郡平田村大字永田字切田116 〒963-8292 TEL(0247)55-3111 FAX(0247)55-3199 浅川町総務課 石川郡浅川町大字 浅川字背戸谷地112-15 〒963-6292 TEL(0247)36-4121 FAX(0247)36-2895 古殿町総務課 石川郡古殿町大字 松川字新桑原31 〒963-8304 TEL(0247)53-4611 FAX(0247)53-3154
白河地方広域市町村圏消防本部 消防長 消防監 内山 誠 白河市立石山15-1 〒961-0975 TEL(0248)22-2157 警防課(0248)22-2169 指令センター(0248)22-0119 FAX(0248)23-3999 地域衛星通信(指令センター) TEL 007-470-01 FAX 007-470-10 昭和46年4月1日 E-mail honbu@syoubou. shirakawa.jp	消 次 防 長 本部 西郷分署 東分署 表郷分署 大信分署 矢吹分署 泉崎中島分署 棚倉分署 鮫川分署 矢祭分署 消防職員 200人 火災 59件 救急 6,561件 救助 78件 56,219世帯/住基136,942人(国調138,770)/1,233.08km ²	白河市 白河市消防団 1,077人 西郷村 西郷村消防団 268人 泉崎村 泉崎村消防団 233人 中島村 中島村消防団 188人	白河市生活防災課 白河市八幡小路7-1 〒961-8602 TEL(0248)22-1111 FAX(0248)27-0775 西郷村防災課 西白河郡西郷村大字 熊倉字折口原40 〒961-8501 TEL(0248)21-5190 FAX(0248)25-2689 泉崎村住民福祉課 西白河郡泉崎村大字 泉崎字八丸145 〒969-0101 TEL(0248)53-2111 FAX(0248)53-2958 中島村住民生活課 西白河郡中島村大字 滑津字中島西11-1 〒961-0102 TEL(0248)52-2111 FAX(0248)52-2170
構成市町村 白河市 (組合加入日) 昭和45年9月1日	25,138世帯/58,743人(59,491)/305.32km ²	中島村 中島村消防団 188人	中島村住民生活課 西白河郡中島村大字 滑津字中島西11-1 〒961-0102 TEL(0248)52-2111 FAX(0248)52-2170

<p>にしらかわ にしろう 西白河郡西郷村 (組合加入日) 昭和45年9月1日</p>	<p>8,562世帯/20,317人(20,808)/192.06km²</p>	<p>矢吹町 矢吹町消防団 330人</p>	<p>矢吹町まちづくり推進課 西白河郡矢吹町一本木101 〒969-0236 TEL(0248)42-2114 FAX(0248)42-2138</p>
<p>にしらかわ いずみざき 西白河郡泉崎村 (組合加入日) 昭和45年9月1日</p>	<p>2,382世帯/6,205人(6,213)/35.43km²</p>	<p>棚倉町 棚倉町消防団 323人</p>	<p>棚倉町住民課 東白川郡棚倉町大字 棚倉字中居野33 〒963-6192 TEL(0247)33-2116 FAX(0247)33-3715</p>
<p>にしらかわ なかじま 西白河郡中島村 (組合加入日) 昭和45年9月1日</p>	<p>1,713世帯/4,860人(4,885)/18.92km²</p>		
<p>にしらかわ やぶき 西白河郡矢吹町 (組合加入日) 昭和45年9月1日</p>	<p>6,864世帯/16,960人(17,287)/60.40km²</p>	<p>矢祭町 矢祭町消防団 276人</p>	<p>矢祭町町民福祉課 東白川郡矢祭町大字 東館字館本66 〒963-5192 TEL(0247)46-4574 FAX(0247)46-3155</p>
<p>ひがしらかわ たなぐら 東白川郡棚倉町 (組合加入日) 昭和46年1月1日</p>	<p>5,110世帯/13,277人(13,343)/159.93km²</p>	<p>塙町 塙町消防団 319人</p>	<p>塙町生活環境課 東白川郡塙町大字 塙字大町3-21 〒963-5405 TEL(0247)43-2111 FAX(0247)43-2116</p>
<p>ひがしらかわ やまつり 東白川郡矢祭町 (組合加入日) 昭和46年1月1日</p>	<p>2,084世帯/5,352人(5,392)/118.27km²</p>		
<p>ひがしらかわ ぼなわ 東白川郡塙町 (組合加入日) 昭和46年1月1日</p>	<p>3,296世帯/8,195人(8,302)/211.41km²</p>	<p>鮫川村 鮫川村消防団 194人</p>	<p>鮫川村総務課 東白川郡鮫川村大字 赤坂中野字新宿39-5 〒963-8401 TEL(0247)49-3111 FAX(0247)49-2651</p>
<p>ひがしらかわ さめがわ 東白川郡鮫川村 (組合加入日) 昭和46年1月1日</p>	<p>1,070世帯/3,033人(3,049)/131.34km²</p>	<p>緊援隊登録部隊(消火4・救急3・梯子車1・後方支援2)</p>	
<p>☒喜多地方広域市 町村圏組合消防本部 消防長 消防監 岩橋 隆明 喜多方市関柴町上高領字 割田4番1 〒966-0015 TEL(0241)22-6212 警防課(0241)22-6215 FAX(0241)24-4011 夜間連絡先(喜多方消防署) TEL(0241)22-6211 地域衛星通信(災害対策室) TEL 007-570-01 FAX 007-570-10 昭和46年4月1日 E-mail fdsoumu@kouiki.kit akata.fukushima.jp</p>	<p>消 次 防 長 長</p> <p>本部 ———— 総務課 警防課 予防課</p> <p>喜多方消防署 ———— 北塩原分署 山都分署</p> <p>西会津消防署 ———— 西会津消防署</p> <p>消防職員 109人 火災 20件 救急 3,238件 救助 33件</p> <p>22,356世帯/住基 53,250人(国調 58,790)/1,086.89km²</p>	<p>喜多方市 喜多方市消防団 1,121人</p>	<p>喜多方市生活防災課 喜多方市字御清水東7244-2 〒966-8601 TEL(0241)24-5221 FAX(0241)22-9571</p>
		<p>北塩原村 北塩原村消防団 144人</p>	<p>北塩原村住民課 耶麻郡北塩原村大字 北山字姥ヶ作3151 〒966-0485 TEL(0241)23-3113 FAX(0241)23-0858</p>
		<p>西会津町 西会津町消防団 305人</p>	<p>西会津町町民税務課 耶麻郡西会津町野沢字 下小屋乙3308 〒969-4495 TEL(0241)45-2215 FAX(0241)45-4150</p>
<p>緊援隊登録部隊(消火3・救急1・後方支援1)</p>			
<p>構成市町村 喜多方市 (組合加入日) 昭和46年4月1日</p>	<p>18,757世帯/45,078人(49,377)/554.63km²</p>		
<p>やま きたちばら 耶麻郡北塩原村 (組合加入日) 昭和46年4月1日</p>	<p>1,071世帯/2,478人(2,831)/234.08km²</p>		
<p>やま にしあいづ 耶麻郡西会津町 (組合加入日) 昭和46年4月1日</p>	<p>2,528世帯/5,694人(6,582)/298.18km²</p>		

消防本部名 消防長名 所在地・郵便番号 代表電話 災害担当課電話 同F A X 地域衛星通信電話 同F A X 消防本部設置年月日 E-mail アドレス	組織の概要 消防本部及び消防署所	消防団 消防団設置市町村名 消防団名・団員数	団事務所管市町村 市町村(課)名 在番 郵便番号 電話番号
㊦会津若松地方広域 市町村圏整備組合消 防本部 消防長 消防正監 杉山 英世 会津若松市北会津町 中荒井字諏訪前 11 〒965-0131 TEL (0242) 59-1400 警邏 (0242) 59-1402 FAX (0242) 59-1404 地域衛星通信(指令課) TEL 007-571-02 FAX 007-571-10 昭和 47 年 4 月 1 日 E-mail fd.soumu.g@119-aizu.jp	消防次長 本部 会津若松消防署 猪苗代消防署 会津坂下消防署 会津美里消防署 総務課 予防課 警防課 指令課 城南分署 (消防本部 訓練センター) 小松出張所 十文字出張所 磐梯出張所 柳津出張所 三島出張所 金山出張所 昭和出張所 消防職員 295 人 火災 72 件 救急 9,650 件 救助 114 件 76,528 世帯/住基 174,827 人(国調 179,054)/1,991.89 ㎢	会津若松市 会津若松市消防団 1,192 人 磐梯町 磐梯町消防団 159 人 猪苗代町 猪苗代町消防団 513 人 会津坂下町 会津坂下町消防団 465 人	会津若松市危機管理課 会津若松市東栄町 3-46 〒965-8601 TEL (0242) 39-1227 FAX (0242) 26-6435 磐梯町総務課 耶麻郡磐梯町大字 磐梯字中ノ橋 1855 〒969-3392 TEL (0242) 74-1223 FAX (0242) 73-2115 猪苗代町総務課 耶麻郡猪苗代町字城南 100 〒969-3123 TEL (0242) 62-2111 FAX (0242) 62-5175 会津坂下町総務課 河沼郡会津坂下町 字市中三番甲 3662 〒969-6592 TEL (0242) 84-1533 FAX (0242) 83-1361
構成市町村 会津若松市 (組合加入日) 昭和 47 年 4 月 1 日 耶麻郡磐梯町 (組合加入日) 昭和 47 年 4 月 1 日 耶麻郡猪苗代町 (組合加入日) 昭和 47 年 4 月 1 日 河沼郡会津坂下町 (組合加入日) 昭和 47 年 4 月 1 日 河沼郡湯川村 (組合加入日) 昭和 47 年 4 月 1 日 河沼郡柳津町 (組合加入日) 昭和 47 年 4 月 1 日 大沼郡三島町 (組合加入日) 昭和 47 年 4 月 1 日 大沼郡金山町 (組合加入日) 昭和 47 年 4 月 1 日 大沼郡昭和村 (組合加入日) 昭和 47 年 4 月 1 日	52,290 世帯/114,200 人 (117,376)/382.97 ㎢ 1,197 世帯/3,289 人 (3,322)/59.77 ㎢ 5,333 世帯/13,145 人 (13,552)/394.85 ㎢ 5,820 世帯/14,777 人 (15,068)/91.59 ㎢ 1,024 世帯/3,073 人 (3,081)/16.37 ㎢ 1,249 世帯/3,042 人 (3,081)/175.82 ㎢ 695 世帯/1,414 人 (1,452)/90.81 ㎢ 992 世帯/1,801 人 (1,862)/293.92 ㎢ 631 世帯/1,142 人 (1,246)/209.46 ㎢	湯川村 湯川村消防団 188 人 柳津町 柳津町消防団 218 人 三島町 三島町消防団 166 人 金山町 金山町消防団 238 人 昭和村 昭和村消防団 142 人	湯川村総務課 河沼郡湯川村大字 清水田字長瀬 18 〒969-3593 TEL (0241) 27-8800 FAX (0241) 27-3760 柳津町総務課 河沼郡柳津町大字 柳津字下平乙 234 〒969-7201 TEL (0241) 42-2112 FAX (0241) 42-3470 三島町総務課 大沼郡三島町大字 宮下字宮下 350 〒969-7511 TEL (0241) 48-5511 FAX (0241) 48-5544 金山町総務課 大沼郡金山町大字 川口字谷地 393 〒968-0011 TEL (0241) 54-5222 FAX (0241) 54-2117 昭和村総務課 大沼郡昭和村大字 下中津川字中島 652 〒968-0103 TEL (0241) 57-2111 FAX (0241) 57-3044

<p>大沼郡会津美里町 (組合加入日) 平成 17 年 10 月 1 日</p>	<p>7, 297 世帯 / 18, 944 人 (19, 014) / 276. 33 km²</p>	<p>会津美里町 会津美里町消防団 707 人</p>	<p>会津美里町総務課 大沼郡会津美里町 字新布才地 1 番地 〒969-6292 TEL (0242) 55-1119 FAX (0242) 54-7710</p>
<p>緊援隊登録部隊 (救急 4 ・ 消火 6 ・ 救助 1 ・ 後方支援 3 ・ 指揮 1 ・ 他特 1)</p>			
<p>南会津地方広域市 町村圏組合消防本部 消防長 消防監 高橋 稔雄 (消防署長) 南会津郡南会津町 田島字西上川原乙 65 〒967-0004 TEL (0241) 63-3119 FAX (0241) 63-3114 災害対応(警防課) TEL (0241) 63-3116 FAX (0241) 63-3115 地域衛星通信(警防課) TEL 007-670-02 FAX 007-670-10 昭和 49 年 4 月 1 日 E-mail fd-honbu-soumu@minamia-izu-kouiki.jp</p>	<p>消防次長</p> <ul style="list-style-type: none"> 本部 <ul style="list-style-type: none"> 総務課 予防課 警防課 消防署 <ul style="list-style-type: none"> 伊南出張所 <ul style="list-style-type: none"> 館岩分遣所 檜枝岐分遣所 只見出張所 下郷出張所 <p>消防職員 91 人 火災 9 件 救急 1, 559 件 救助 57 件</p> <p>10, 646 世帯 / 住基 23, 781 人 (国調 27, 149) / 2, 341. 53 km²</p>	<p>下郷町 下郷町消防団 334 人</p>	<p>下郷町町民課 南会津郡下郷町大字 塩生字大石 1000 〒969-5345 TEL (0241) 69-1133 FAX (0241) 69-1134</p>
		<p>檜枝岐村 檜枝岐村消防団 63 人</p>	<p>檜枝岐村総務課 南会津郡檜枝岐村字下ノ原 880 〒967-0525 TEL (0241) 75-2311 FAX (0241) 75-2460</p>
		<p>只見町 只見町消防団 326 人</p>	<p>只見町町民生活課 南会津郡只見町大字 只見字雨堤 1039 〒968-0421 TEL (0241) 82-5100 FAX (0241) 82-2104</p>
		<p>南会津町 南会津町消防団 694 人</p>	<p>南会津町住民生活課 南会津郡南会津町 田島字後原甲 3531-1 〒967-0004 TEL (0241) 62-6120 FAX (0241) 62-6106</p>
<p>緊援隊登録部隊 (消火 2 ・ 救助 1 ・ 救急 2)</p>			
<p>構成町村 南会津郡下郷町 (組合加入日) 昭和 49 年 4 月 1 日</p>	<p>2, 166 世帯 / 5, 123 人 (5, 264) / 317. 04 km²</p>		
<p>南会津郡檜枝岐村 (組合加入日) 昭和 49 年 4 月 1 日</p>	<p>202 世帯 / 521 人 (504) / 390. 46 km²</p>		
<p>南会津郡只見町 (組合加入日) 昭和 49 年 4 月 1 日</p>	<p>1, 833 世帯 / 3, 961 人 (4, 044) / 747. 56 km²</p>		
<p>南会津郡南会津町 (組合加入日) 平成 18 年 3 月 20 日</p>	<p>6, 445 世帯 / 14, 176 人 (14, 451) / 886. 47 km²</p>		
<p>相馬地方広域消防 本部 消防長 消防監 五賀 和広 南相馬市原町区 高見町 1-272 〒975-0033 TEL (0244) 22-4164 警防課 (0244) 22-4165 FAX (0244) 22-5790 地域衛星通信 TEL 007-770-03(総務課) FAX 007-770-10(通信指令室) 昭和 47 年 4 月 1 日 E-mail somall19@hyper.ocn.ne.jp</p>	<p>消防次長</p> <ul style="list-style-type: none"> 本部 <ul style="list-style-type: none"> 総務課 予防課 警防課 相馬消防署 <ul style="list-style-type: none"> 新地分署 南相馬消防署 <ul style="list-style-type: none"> 小高分署 鹿島分署 飯館分署 <p>消防職員 150 人 火災 34 件 救急 4, 786 件 救助 69 件</p> <p>43, 572 世帯 / 住基 103, 422 人 (国調 103, 093) / 873. 20 km²</p>	<p>相馬市 相馬市消防団 471 人</p>	<p>相馬市総務部地域防災対策室 相馬市北町 63 番地の 3 〒976-0042 TEL (0244) 37-2121 FAX (0244) 35-4196</p>
		<p>南相馬市 南相馬市消防団 886 人</p>	<p>南相馬市復興企画部危機管理課 南相馬市原町区本町 2-27 〒975-0008 TEL (0244) 24-5232 FAX (0244) 23-2511</p>
		<p>新地町 新地町消防団 265 人</p>	<p>新地町総務課 相馬郡新地町谷地 小屋字樋掛田 30 〒979-2702 TEL (0244) 62-2111 FAX (0244) 62-3194</p>
		<p>飯館村 飯館村消防団 146 人</p>	<p>飯館村総務課 相馬郡飯館村伊丹沢 字伊丹沢 580-1 飯館村役場総務課 〒960-1803 TEL (0244) 42-1161 FAX (0244) 42-1601</p>
<p>構成市町村 相馬市 (組合加入日) 昭和 47 年 4 月 1 日</p>	<p>14, 328 世帯 / 33, 355 人 (34, 865) / 197. 79 km²</p>		

消防本部名 消防長名 所在地・郵便番号 代表電話 災害担当課電話 同F A X 地域衛星通信電話 同F A X 消防本部設置年月日 E-mailアドレス	組織の概要 消防本部及び消防署所	消防団 消防団設置市町村名 消防団名・団員数	団事務所管市町村 市町村(課)名 所在地 郵便番号 電話番号 F A X 番号
南相馬市 (組合加入日) 平成18年1月1日 相馬郡新地町 (組合加入日) 昭和47年4月1日 相馬郡飯館村 (組合加入日) 昭和47年4月1日	24,499世帯/57,527人(59,005)/398.58km ² 2,937世帯/7,716人(7,905)/46.70km ² 1,808世帯/4,824人(1,318)/230.13km ²	消防団 消防団設置市町村名 消防団名・団員数	緊援隊登録部隊(消火4・救助2・救急2・後方支援1)
双葉地方広域市町村 圏組合消防本部 消防長 消防監 加勢 信二 双葉郡浪江町大字幾 世橋字大添 42 〒979-1513 (仮庁舎) 双葉郡榎葉町大字山田岡 字仲丸 1-110 〒979-0513 TEL (0240) 25-8523 FAX (0240) 25-8524 地域衛星通信(消防課) TEL 007-771-03 FAX 007-771-10 昭和47年10月1日 E-mail honbu_soumu@futaba shobohonbu.jp	<p>消防職員 127 人 火災 16 件 救急 1,295 件 救助 28 件</p>	広野町 広野町消防団 168 人 榎葉町 榎葉町消防団 237 人 富岡町 富岡町消防団 136 人 川内村 川内村消防団 84 人	広野町環境防災課 双葉郡広野町大字 下北迫字苗代替 35 〒979-0402 TEL (0240) 27-2111 FAX (0240) 27-4167 榎葉町くらし安全対策課 双葉郡榎葉町大字 北田字鐘突堂 5-6 〒979-0696 TEL (0240) 25-2111 FAX (0240) 25-1100 富岡町生活環境課 双葉郡富岡町大字 本岡字王塚 662-1 〒979-1192 TEL (0240) 22-2111 FAX (0240) 22-0899 川内村住民課 双葉郡川内村大字 上川内字早渡 11-24 〒979-1292 TEL (0240) 38-2111 FAX (0240) 38-2116
構成町村 双葉郡広野町 (組合加入日) 昭和47年10月1日 双葉郡榎葉町 (組合加入日) 昭和47年10月1日 双葉郡富岡町 (組合加入日) 昭和47年10月1日 双葉郡川内村 (組合加入日) 昭和47年10月1日 双葉郡大熊町 (組合加入日) 昭和47年10月1日 双葉郡双葉町 (組合加入日) 昭和47年10月1日 双葉郡浪江町 (組合加入日) 昭和47年10月1日	2,272世帯/4,672人(5,412)/58.69km ² 3,153世帯/6,648人(3,710)/103.64km ² 5,643世帯/11,736人(2,128)/68.39km ² 1,179世帯/2,366人(2,044)/197.35km ² 3,914世帯/10,002人(847)/78.71km ² 2,197世帯/5,539人(0)/51.42km ² 6,666世帯/15,590人(1,923)/223.14km ²	大熊町 大熊町消防団 63 人 双葉町 双葉町消防団 114 人 浪江町 浪江町消防団 374 人	大熊町環境対策課 双葉郡大熊町大字 大川原字南平 1717 〒979-1306 TEL0120-26-3844 FAX (0240) 23-7845 双葉町住民生活課 双葉郡双葉町大字 長塚字町西 73-4 〒979-1495 TEL (0240) 33-2111 FAX (0240) 33-2115 (いわき支所) いわき市東田町二丁目 19-4 〒974-8212 TEL (0246) 84-5200 FAX (0246) 84-5212 浪江町総務課 双葉郡浪江町大字 幾世橋字六反田 7-2 〒979-1592 TEL (0240) 34-2111 FAX (0240) 35-5352

<p>双葉郡 葛尾村 <small>ふたば 郡 かつらぎ 村</small> (組合加入日) 昭和 47 年 10 月 1 日</p>	<p>489 世帯 / 1,307 人 (420) / 84.37 km²</p>	<p>葛尾村 葛尾村消防団 86 人</p>	<p>葛尾村住民生活課 双葉郡葛尾村大字 落合字落合 16 〒979-1602 TEL (0240) 29-2111 FAX (0240) 29-2123</p>
<p>緊援隊登録部隊 (消火 4・救急 2・後方支援 1・遠距離大量送水 1)</p>			

茨城県

位置図



凡例

- 組合消防
- 単独常備
- 委託常備
- 本部所在地

面積 (km ²)	6,097.35
消防本部数	24
消防職員数 (人)	4,567
消防団員数 (人)	20,483



いばらき消防指令センター

- | | | | | | | |
|----|----|----|----|----|----|----|
| 1 | 3 | 4 | 5 | 6 | 7 | 8 |
| 9 | 11 | 12 | 13 | 14 | 15 | 16 |
| 17 | 18 | 19 | 20 | 21 | 23 | |

19 筑西広域市町村圏事務組合

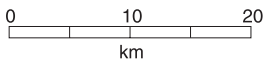
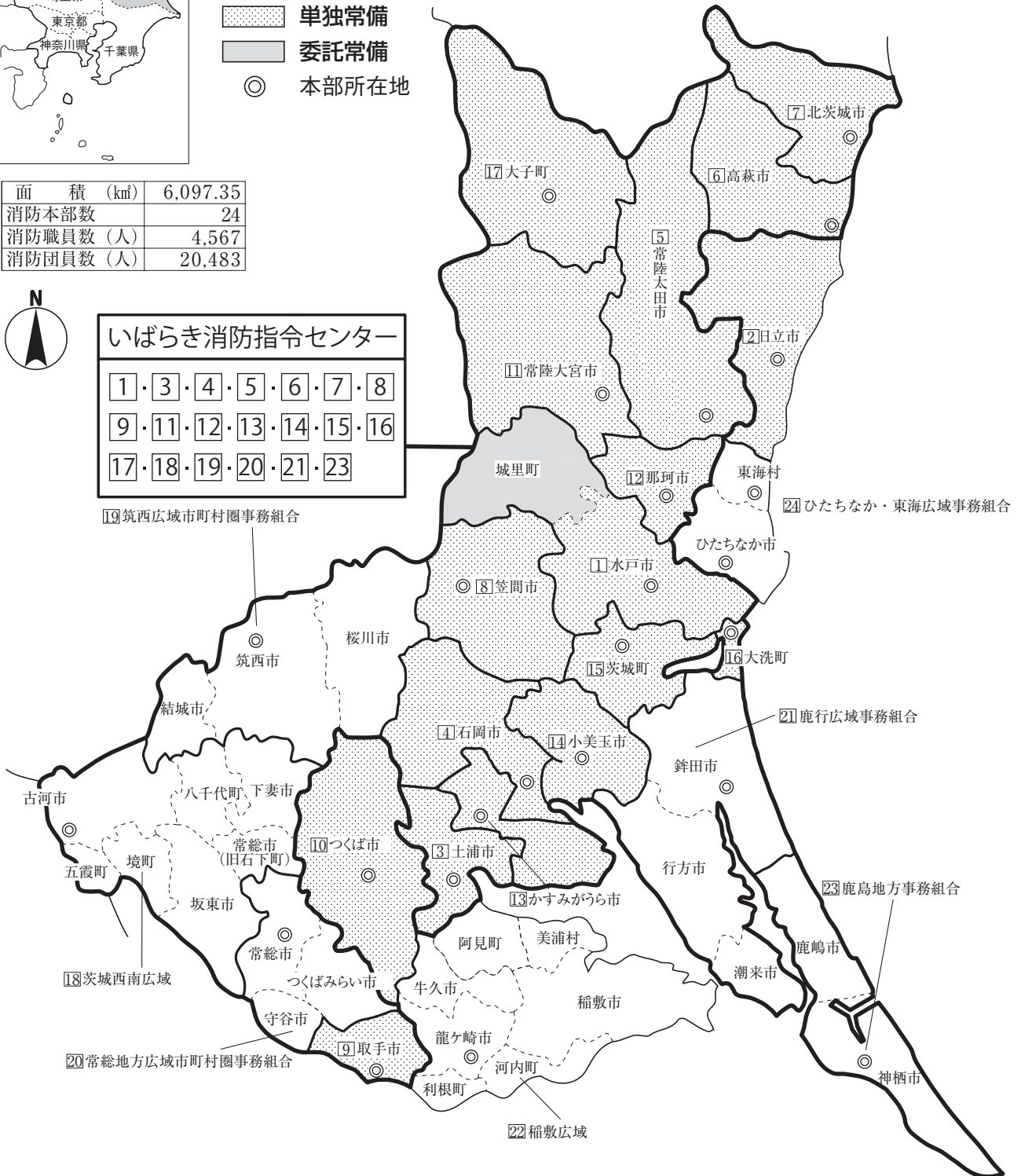

茨城

茨城県

県庁	〒310-8555 水戸市笠原町 978 番 6	代表 消防安全課直通	TEL (029) 301-1111 TEL (029) 301-2896 FAX (029) 301-2887 消防防災無線 08-100-2896 消防防災無線 FAX 08-100-2898
防災航空室	〒305-0011 つくば市上境 992		TEL (029) 857-8511 FAX (029) 857-8501
消防学校	〒311-3116 東茨城郡茨城町長岡 4068		TEL (029) 292-5981 FAX (029) 292-5249

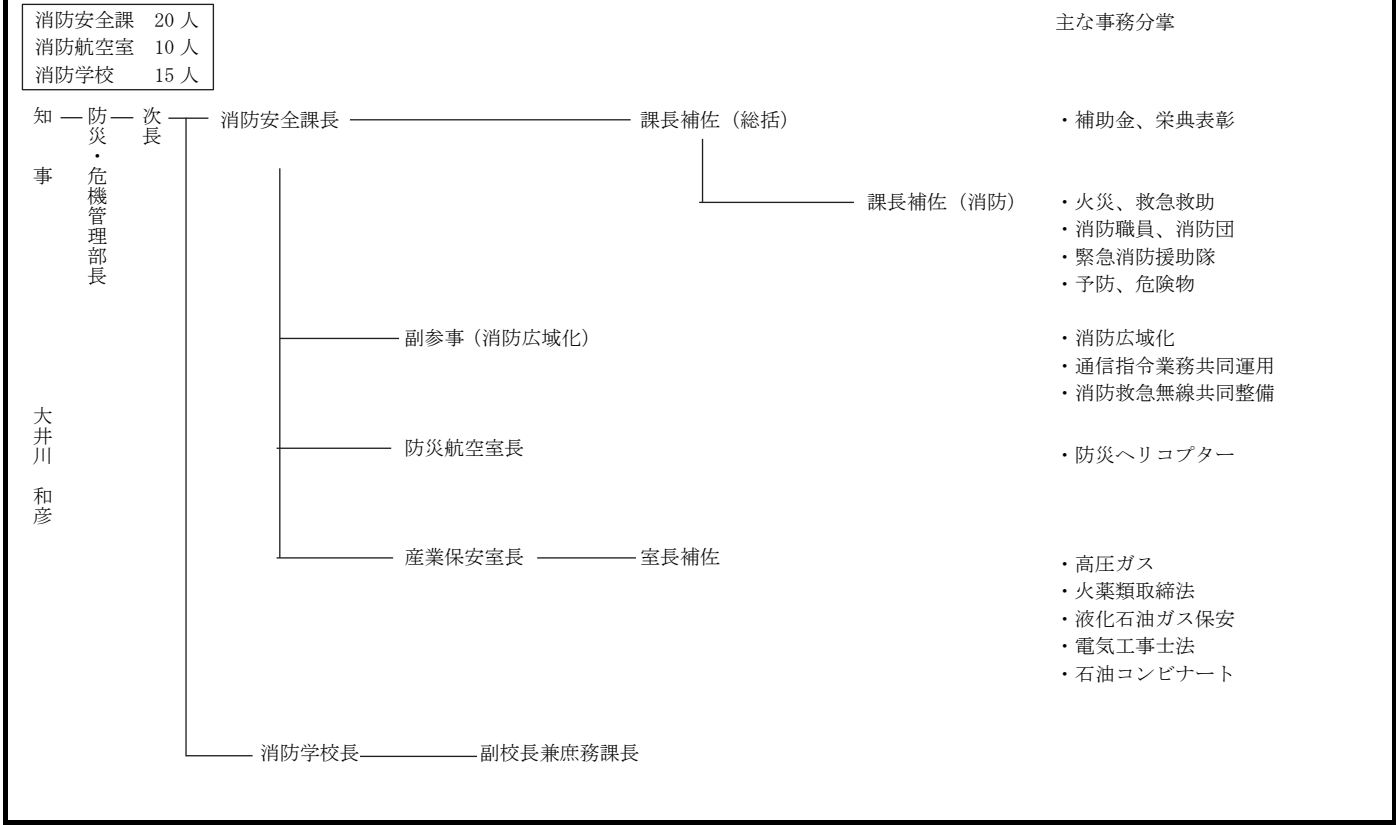

常備化状況

項目	区分	総数				常備化市町村				非常備町村			比較					
		市	町	村	合計	市	町	村	合計	町	村	合計	算定式	比較				
市町村		32	10	2	44	32	10	2	44	-	-	-	②/①×100 (市町村常備化率)	% 100				
面積 (km ²)		5,090.51	902.28	104.61	霞ヶ浦 168.11 北浦 35.04 6,097.39 ①'	5,090.51	902.28	104.61	霞ヶ浦 168.11 北浦 35.04 6,097.39 ②'	-	-	-	②'/①'×100 (常備化面積率)	% 100				
令和2年国調人口 (人)		2,619,095	207,684	53,029	2,879,808 ①"	2,619,095	207,684	53,029	2,879,808 ②"	-	-	-	②"/①"×100 (常備化人口率)	% 100				
消防本部数	単独					14	3	-	17									
	組合																	
	合計																	
組合加入数						18	6	2	26				③/②×100 (組合化率)	% 59.1				
事務委託市町村数						-	1	0	1									
緊急消防援助隊登録部隊数		都道府県隊指揮3・統合指揮3・NBC1・消火63・救助14・救急52・後方支援29・毒劇7・大危3・他特16・水上1・通信支援1・土砂・風水害指揮1・水難救助1																

消防本部名 消防長名 所在地・郵便番号 代表電話 災害担当課電話 同FAX 地域衛星通信電話 同FAX 消防本部設置年月日 E-mailアドレス	組織の概要		団事務所管市町村	
① 水戸市消防局 消防局長 消防正監 大内 康弘 水戸市中央1丁目4-1 〒310-8610 TEL (029) 221-0111 消防救助課 (029) 221-0124 FAX (029) 224-1139 地域衛星通信(通信係) TEL 008-510-8402 FAX 008-510-8450 昭和25年5月25日 E-mail direcyive@city.mito. lg.jp	消防本部及び消防署所 消防局長 消防総務課 火災予防課 消防救助課 救急課 北消防署 飯富出張所 赤塚出張所 桜の牧出張所 内原出張所 城里出張所 南消防署 城東出張所 緑岡出張所 住吉出張所 常澄出張所 消防職員 342人 火災 94件 救急 16,515件 救助 229件 138,018世帯/住基 288,389人(国調 288,782)/379.12km ²		水戸市 水戸市消防団 513人	消防局で所管 消防救助課 TEL (029) 221-0124 FAX (029) 224-1139
			城里町 城里町消防団 421人	城里町総務課 東茨城郡城里町大字石塚 1428-25 〒311-4391 TEL (029) 288-3111 FAX (029) 288-3113
			緊援隊登録部隊(都道府県隊指揮1・統合指揮1・土砂・風水害指揮1・救助1・救急1・消火3・後方支援3・毒劇1・他特2) I R T 6	
事務受託市 水戸市 130,100世帯/270,010人(270,685)/217.32km ²				
事務委託町 東茨城郡城里町 7,918世帯/18,379人(18,097)/161.80km ² (事務委託日) 平成19年4月1日				
② 日立市消防本部 消防長 消防正監 綿引 学 日立市神峰町2-4-1 〒317-0064 TEL (0294) 24-0119 FAX (0294) 22-0102 地域衛星通信(指令係) TEL 008-820-8400 FAX 008-820-8450 昭和25年6月1日 E-mail hfd-somul@city.hitachi. lg.jp	消防局長 総務課 警防課 予防課 日立消防署 田沢出張所 西部機関員派出所 多賀消防署 南部消防署 北部消防署 十王出張所 消防職員 283人 火災 37件 救急 9,789件 救助 117件 81,823世帯/住基 169,785人(国調 174,508)/225.86km ²		日立市 日立市消防団 377人	消防本部で所管 警防課 TEL (0294) 24-0119 FAX (0294) 22-0102
			緊援隊登録部隊(都道府県隊指揮1・統合指揮1・消火3・救助2・救急2・後方支援1・他特1・劇毒1・水難救助小隊1)	
③ 土浦市消防本部 消防長 消防監 檜山 保明 土浦市田中町2083-1 〒300-0049 TEL (029) 821-0119 FAX (029) 825-3166 地域衛星通信(情報管理室) TEL 008-530-8400 FAX 008-530-8450	消防局長 消防総務課 予防課 警防救急課 土浦消防署 南分署 荒川沖消防署 神立消防署 新治消防署		土浦市 土浦市消防団 493人	消防本部で所管 警防救急課 TEL (029) 821-4531 FAX (029) 825-3166
			緊援隊登録部隊(消火2・救助1・救急2・特装1・後方支援2)	

消防本部名 消防長名 所在地・郵便番号 代表電話 災害担当課電話 同F A X 地域衛星通信電話 同F A X 消防本部設置年月日 E-mailアドレス	組 織 の 概 要 消防本部及び消防署所	団事務所管市町村 市 町 村 (課) 名 所 在 地 号 消 防 団 設 置 市 町 村 名 郵 便 番 号 電 話 番 号 F A X 番 号
昭和30年4月1日 E-mail 119soumu@city.tsuchiura.lg.jp	消防職員 196 人 火災 47 件 救急 8,451 件 救助 127 件 69,840 世帯/住基 141,418 人(国調 142,074)/122.89 ㎢	
④ 石岡市消防本部 消防長 消防監 鈴木 淳司 石岡市石岡 1-2-18 〒315-0001 TEL (0299) 23-0119 FAX (0299) 22-5895 地域衛星通信 TEL 008-540-8400 FAX 008-540-8450 E-mail shoubou@city.ishioka.lg.jp	消防次長 <ul style="list-style-type: none"> 本部 <ul style="list-style-type: none"> 総務課 予防課 警防課 石岡消防署 <ul style="list-style-type: none"> 柏原分署 愛郷橋出張所 八郷消防署 <ul style="list-style-type: none"> 山崎出張所 消防職員 134 人 火災 27 件 救急 3,997 件 救助 57 件 31,700 世帯/住基 71,817 人(国調 73,061)/215.53 ㎢	石岡市 石岡市消防団 501 人 消防本部で所管 総務課 TEL (0299) 23-0119 FAX (0299) 22-5895 緊援隊登録部隊(救急1・消火3・他特1・後方支援1)
⑤ 常陸太田市消防本部 消防長 消防司令長 後藤 一人 常陸太田市山下町 1693 〒313-0013 TEL (0294) 73-0119 消防課 (0294) 73-1194 FAX (0294) 72-3713 地域衛星通信 TEL 008-804-409 FAX 008-804-300 昭和40年3月7日 E-mail shobosomu1@city.hitachiota.lg.jp	消防長 <ul style="list-style-type: none"> 本部 <ul style="list-style-type: none"> 消防課 総務課 常陸太田市南消防署 常陸太田市北消防署 <ul style="list-style-type: none"> 里美出張所 釜砂出張所 消防職員 89 人 火災 20 件 救急 2,432 件 救助 27 件 21,117 世帯/住基 48,222 人(国調 48,602)/371.99 ㎢	常陸太田市 常陸太田市消防団 803 人 消防本部で所管 総務課 TEL (0294) 73-1193 FAX (0294) 72-3713 緊援隊登録部隊(消火1・救助1・救急2・後方1)
⑥ 高萩市消防本部 消防長 消防司令長 小松 力雄 高萩市東本町 3-11 〒318-0014 TEL (0293) 22-0119 FAX (0293) 24-3031 地域衛星通信 TEL 008-560-8400 FAX 008-560-8450 昭和40年4月1日 E-mail tfd-soumu@city.takahagi.lg.jp	消防次長 <ul style="list-style-type: none"> 消防総務課 予防課 警防課 高萩消防署 消防職員 62 人 火災 12 件 救急 1,532 件 救助 328 件 12,685 世帯/住基 26,866 人(国調 27,699)/193.58 ㎢	高萩市 高萩市消防団 323 人 消防本部で所管 消防総務課 TEL (0293) 22-2293 FAX (0293) 24-3043 緊援隊登録部隊(救急1・消火1・他特1・後方支援1)

<p>⑦ 北茨城市消防本部 消防長 消防司令長 多田 幸市 北茨城市磯原町 磯原 2496-1 〒319-1541 TEL (0293) 42-0119 消防課 (0293) 42-7141 FAX (0293) 43-2690 地域衛星通信(指令室) TEL008-565-8400 FAX008-565-8450 昭和 43 年 4 月 1 日 E-mail syoubouka@city.ki taibaraki.lg.jp</p>		<p>北茨城市 北茨城市消防団 500 人</p>	<p>消防本部で所管 消防課 TEL (0293) 42-7143 FAX (0293) 43-2690</p>
<p>消防職員 81 人 火災 21 件 救急 2,259 件 救助 24 件 19,216 世帯/住基 41,448 人(国調 41,801)/186.79 km²</p>		<p>緊援隊登録部隊 (消火 1・救急 1・後方支援 1)</p>	
<p>⑧ 笠間市消防本部 消防長 消防監 菌部 恵一 笠間市箱田 2564 〒309-1631 TEL (0296) 73-0119 FAX (0296) 72-9910 昭和 51 年 2 月 1 日 地域衛星通信(情報通信室) TEL 008-570-8400 FAX 008-570-8450 E-mail shoboso@city.kasama.lg.jp</p>		<p>笠間市 笠間市消防団 564 人</p>	<p>消防本部で所管 消防総務課 TEL (0296) 73-0119 FAX (0296) 72-9910</p>
<p>消防職員 133 人 火災 44 件 救急 3,548 件 救助 28 件 32,299 世帯/住基 73,787 人(国調 73,173)/240.40 km²</p>		<p>緊援隊登録部隊 (救助 1・消火 2・救急 1・特殊装備 1・後方支援 1)</p>	
<p>⑨ 取手市消防本部 消防長 消防監 岡田 直紀 取手市井野 1264-1 〒302-0011 TEL (0297) 74-0119 消防課 (0297) 74-5895 FAX (0297) 74-0155 昭和 43 年 4 月 1 日 地域衛星通信(通信室) TEL008-580-8400 FAX008-580-8450 E-mail torisyo@city.toride. ibaraki.jp</p>		<p>取手市 取手市消防団 468 人</p>	<p>消防本部で所管 総務課 TEL (0297) 74-1479 FAX (0297) 74-0155</p>
<p>消防職員 183 人 火災 18 件 救急 5,743 件 救助 64 件 50,447 世帯/住基 106,011 人(国調 106,570)/69.94 km²</p>		<p>緊援隊登録部隊 (救急 3・消火 6・他特 1・震災対応 1)</p>	
<p>⑩ つくば市消防本部 消防長 消防正監 青木 孝徳 つくば市研究学園 1-1-1 〒305-0817 TEL (029) 851-0119 消防救助課 (029) 851-2042 FAX (029) 851-0091 昭和 49 年 4 月 1 日 地域衛星通信 TEL 008-810-8400 FAX 008-810-8450 (消防指令課) E-mail fst010@city.tsukuba. lg.jp</p>		<p>つくば市 つくば市消防団 877 人</p>	<p>消防本部で所管 地域消防課 TEL (029) 883-1182 FAX (029) 868-7583</p>
<p>消防職員 352 人 火災 62 件 救急 10,920 件 救助 179 件 114,685 世帯/住基 252,202 人(国調 241,656)/283.72 km²</p>		<p>緊援隊登録部隊 (都道府県隊指揮 1・総合指揮 1・NBC 1・消火 4・救助 1・救急 3・毒劇 1・他特 1・後方支援 1・震災対応 1・通信支援 1)</p>	

消防本部名 消防長名 所在地・郵便番号 代表電話 災害担当課電話 同F A X 地域衛星通信電話 同F A X 消防本部設置年月日 E-mailアドレス	組織の概要 消防本部及び消防署所	消防団 消防団設置市町村名 消防団名・団員数	団事務所管市町村 市町村(課)名 所在地 郵便番号 電話番号 F A X 番号
11 常陸大宮市消防本部 消防長 消防司令長 片岡 秀樹 常陸大宮市姥賀町 621 〒319-2251 TEL (0295) 54-0119 FAX (0295) 53-2043 昭和 48 年 4 月 1 日 地域衛星通信 TEL 9-818-409 FAX 9-818-300 E-mail fs-soumu@city.hitac hiomiya.lg.jp	<p>消防職員 79 人 火災 17 件 救急 2,293 件 救助 23 件</p>	常陸大宮市 常陸大宮市消防団 845 人	消防本部で所管 総務課 TEL (0295) 54-0119 FAX (0295) 53-2043 緊援隊登録部隊 (消火 1・救急 2・後方支援 1)
12 那珂市消防本部 消防長 消防司令長 小田部 茂生 那珂市菅谷 651-3 〒311-0105 TEL (029) 295-2111 FAX (029) 295-4663 (夜間)FAX (029) 295-5399 昭和 44 年 4 月 1 日 地域衛星通信 TEL 008-595-8400 FAX 008-595-8450 (情報管理室) E-mail syoubou@city.naka.lg.jp	<p>消防職員 100 人 火災 25 件 救急 2,489 件 救助 40 件</p>	那珂市 那珂市消防団 397 人	消防本部で所管 警防課 TEL (029) 295-2115 FAX (029) 295-5399 緊援隊登録部隊 (消火 2・救急 1・後方支援 1)
13 かすみがうら市消防本部 消防長 消防司令長 片岡 修 かすみがうら市上土田 501 〒315-0057 TEL (0299) 59-0119 警防課 (0299) 59-0119 FAX (0299) 59-3119 平成 18 年 2 月 20 日 地域衛星通信(通信指令係) TEL 008-600-8400 FAX 008-600-8450 E-mail fd-soumu@city. kasumigaura.lg.jp	<p>消防職員 85 人 火災 18 件 救急 2,279 件 救助 22 件</p>	かすみがうら市 かすみがうら市消防団 487 人	消防本部で所管 消防総務課 TEL (0299) 59-0119 FAX (0299) 59-3119 緊援隊登録部隊 (救急 2・消火 1・救助 1・後方支援 1)
14 小美玉市消防本部 消防長 消防監 井坂 茂樹 小美玉市小川 43 番地 2 〒311-3423 TEL (0299) 58-4541 警防課 (0299) 58-5616 予防課 (0299) 58-5923 FAX (0299) 58-1190 地域衛星通信(警防課 情報通信係) TEL 008-827-409 FAX 008-827-300 昭和 56 年 4 月 1 日 E-mail shobo@city.omitama.lg.jp	<p>消防職員 108 人 火災 26 件 救急 2,338 件 救助 47 件 茨城空港</p>	小美玉市 小美玉市消防団 472 人	消防本部で所管 総務課 TEL (0299) 58-4541 FAX (0299) 58-1190 緊援隊登録部隊 (消火 1・救急 1・後方支援 1)

<p>13 茨城町消防本部 消防長 消防司令長 江幡 光陽 東茨城郡茨城町小提 1736-5 〒311-3131 TEL (029) 292-1515 FAX (029) 292-8664 防災電話 TEL 8-610-8400 FAX 8-610-8450 昭和 47 年 10 月 1 日 E-mail syoubou@town.ibaraki.lg.jp</p>	<p>消防次長 消防長</p> <p>本部</p> <ul style="list-style-type: none"> 総務課 予防課 警防課 <p>茨城町消防署</p> <p>消防職員 55 人 火災 28 件 救急 1,859 件 救助 19 件</p> <p>13,382 世帯/住基 31,098 人(国調 32,921)/121.58 ㎢</p>	<p>茨城町 茨城町消防団 279 人</p> <p>消防本部で所管 総務課 TEL (029) 292-1515 FAX (029) 292-8664</p>	<p>消防本部で所管 総務課 TEL (029) 292-1515 FAX (029) 292-8664</p>
<p>14 大洗町消防本部 消防長事務取扱 消防司令長 國井 豊 東茨城郡大洗町 磯浜町 6881-191 〒311-1301 TEL (029) 266-1119 FAX (029) 266-1776 生活環境課 (029) 267-5111 衛星通信 TEL 008-615-8400 FAX 008-615-8450 昭和 52 年 4 月 1 日 E-mail syoubou@town.oarai.lg.jp</p>	<p>消防次長 消防長</p> <p>本部</p> <ul style="list-style-type: none"> 消防総務課 火災警防課 <p>大洗町消防署</p> <p>消防職員 46 人 火災 12 件 救急 1,090 件 救助 24 件</p> <p>7,639 世帯/住基 15,932 人(国調 16,886)/23.89 ㎢</p>	<p>大洗町 大洗町消防団 142 人</p> <p>消防本部で所管 消防総務課 TEL (029) 266-1119 FAX (029) 266-1776</p>	<p>消防本部で所管 消防総務課 TEL (029) 266-1119 FAX (029) 266-1776</p>
<p>17 大子町消防本部 消防長 消防司令長 鈴木 一宏 久慈郡大子町 大字池田 2626 〒319-3551 TEL (0295) 72-0119 FAX (0295) 72-5443 地域衛星通信(警防課通信指令室) TEL 008-620-8400 FAX 008-620-8450 昭和 44 年 4 月 1 日 E-mail syoubou@town.daigo.lg.jp</p>	<p>消防次長 消防長</p> <p>本部</p> <ul style="list-style-type: none"> 消防課 警防課 予防課 <p>大子町消防署</p> <p>消防職員 46 人 火災 10 件 救急 756 件 救助 18 件</p> <p>7,151 世帯/住基 15,444 人(国調 18,053)/325.76 ㎢</p>	<p>大子町 大子町消防団 404 人</p> <p>消防本部で所管 消防課 TEL (0295) 72-0119 FAX (0295) 72-5443</p>	<p>消防本部で所管 消防課 TEL (0295) 72-0119 FAX (0295) 72-5443</p>
<p>18 茨城西南広域消防本部 消防長 消防正監 片倉 政実 古河市中田 1683-9 〒306-0053 TEL (0280) 47-0119 消防救助課 (0280) 47-0135 FAX (0280) 47-0075 昭和 49 年 4 月 1 日 地域衛星通信(消防救助課) TEL 008-630-8400 FAX 008-630-8450 E-mail soumuka@ibarakiseinan.or.jp</p>	<p>消防次長 消防長 参事</p> <p>消防本部</p> <ul style="list-style-type: none"> 総務課 企画課 消防救助課 救急課 予防課 <p>古河消防署</p> <ul style="list-style-type: none"> 住吉分署 五霞分署 三和分署 駒西出張所 <p>下妻消防署</p> <ul style="list-style-type: none"> 八千代分署 千代川分署 右平分署 上妻出張所 高道祖出張所 <p>坂東消防署</p> <ul style="list-style-type: none"> 等久分署 猿島分署 飯島分署 飯島出張所 七郷出張所 <p>総和消防署</p> <ul style="list-style-type: none"> 上矢野出張所 <p>消防職員 452 人 火災 116 件 救急 15,296 件 救助 181 件</p> <p>133,745 世帯/住基 313,741 人(国調 316,787)/500.06 ㎢</p>	<p>古河市 古河市消防団 358 人</p> <p>古河市消防防災課 古河市仁連 2065 〒306-0198 TEL (0280) 76-1511 FAX (0280) 77-1511</p> <p>下妻市 下妻市消防団 368 人</p> <p>下妻市消防防災課 下妻市本城町 3-13 〒304-8501 TEL (0296) 43-2119 FAX (0296) 43-4214</p> <p>坂東市 坂東市消防団 333 人</p> <p>坂東市交通防災課 坂東市岩井 4365 〒306-0692 TEL (0297) 21-2180 FAX (0297) 35-2140</p> <p>八千代町 八千代町消防団 191 人</p> <p>八千代町消防交通課 結城郡八千代町大字菅谷 1170 〒300-3592 TEL (0296) 48-1665 FAX (0296) 48-0161</p> <p>五霞町 五霞町消防団 82 人</p> <p>五霞町生活安全課 猿島郡五霞町小福田 1162-1 〒306-0392 TEL (0280) 84-3618 FAX (0280) 84-1478</p>	<p>古河市消防防災課 古河市仁連 2065 〒306-0198 TEL (0280) 76-1511 FAX (0280) 77-1511</p> <p>下妻市消防防災課 下妻市本城町 3-13 〒304-8501 TEL (0296) 43-2119 FAX (0296) 43-4214</p> <p>坂東市交通防災課 坂東市岩井 4365 〒306-0692 TEL (0297) 21-2180 FAX (0297) 35-2140</p> <p>八千代町消防交通課 結城郡八千代町大字菅谷 1170 〒300-3592 TEL (0296) 48-1665 FAX (0296) 48-0161</p> <p>五霞町生活安全課 猿島郡五霞町小福田 1162-1 〒306-0392 TEL (0280) 84-3618 FAX (0280) 84-1478</p>

消防本部名 消防長名 所在地・郵便番号 代表電話 災害担当課電話 同F A X 地域衛星通信電話 同F A X 消防本部設置年月日 E-mail アドレス	組 織 の 概 要 消防本部及び消防署所		団事務所管市町村 市 町 村 (課) 名 所 在 地 郵 便 番 号 電 話 番 号 F A X 番 号
構成市町 古河市 (組合加入日) 昭和49年4月1日 下妻市 (組合加入日) 昭和49年4月1日 坂東市 (組合加入日) 昭和49年4月1日 結城郡八千代町 (組合加入日) 昭和49年4月1日 常総市(旧石下町) (組合加入日) 昭和49年4月1日 猿島郡五霞町 (組合加入日) 昭和49年4月1日 猿島郡境町 (組合加入日) 昭和49年4月1日	63,896 世帯/140,959 人(140,946)/123.58 km ² 17,715 世帯/42,419 人(43,293)/80.88 km ² 21,201 世帯/52,639 人(54,087)/123.03 km ² 7,909 世帯/21,224 人(22,021)/58.99 km ² 9,572 世帯/23,603 人(23,137)/43.88 km ² 3,357 世帯/8,112 人(8,786)/23.11 km ² 10,095 世帯/24,785 人(24,517)/46.59 km ²	境町 境町消防団 168 人 緊援隊登録部隊(消火8・救急8・救助1・後方支援2・特1) I R T 6	境町防災安全課 猿島郡境町 391-1 〒306-0495 TEL(0280)81-1308 FAX(0280)87-5872
筑西広域市町村圏 事務組合消防本部 消防長 消防正監 市村 正明 筑西市直井 1076 〒308-0803 TEL(0296)20-0119 管理統制課(0296)24-0118 FAX(0296)24-5444 昭和48年4月1日 地域衛星通信 TEL 8-650-8400 FAX 8-650-8450 E-mail fd-soumu-kikaku@tikusei.or.jp	<p>消防職員 299 人 火災 78 件 救急 9,520 件 救助 28 件</p> 79,509 世帯/住基 190,996 人(国調 190,303)/451.12 km ²	筑西市 筑西市消防団 779 人 結城市 結城市消防団 234 人 桜川市 桜川市消防団 490 人	筑西市消防防災課 筑西市丙 360 〒308-8616 TEL(0296)24-2132 FAX(0296)22-5790 結城市防災安全課 結城市中央町二丁目3番地 〒307-8501 TEL(0296)34-0411 FAX(0296)33-1941 桜川市防災課 桜川市羽田 1023 〒309-1293 TEL(0296)58-5111 FAX(0296)58-5115 緊援隊登録部隊(消火5・救助1・救急4・他特1・後方支援2)
構成市 筑西市 (組合加入日) 昭和48年4月1日 結城市 (組合加入日) 昭和48年4月1日	42,928 世帯/101,606 人(100,753)/205.30 km ² 21,103 世帯/50,349 人(50,645)/65.76 km ²	桜川市 (組合加入日) 昭和48年4月1日	15,478 世帯/39,041 人(38,905)/180.06 km ²

<p>20 常総地方広域市町村圏 事務組合消防本部 消防長 消防正監 岡野 智行 常総市水海道山田町 808 〒303-0031 TEL (0297) 23-0119 警防課 (0297) 23-0903 FAX (0297) 22-3574 地域衛星通信 TEL 8-670-8400(警防課) FAX 8-670-8450(警防課) 昭和 52 年 4 月 1 日 E-mail fd-soumu@joso-koiki.jp</p>	<p>消防次長</p> <ul style="list-style-type: none"> 本部 <ul style="list-style-type: none"> 総務課 警防課 予防課 水海道消防署 <ul style="list-style-type: none"> 北出張所 絹西出張所 守谷消防署 <ul style="list-style-type: none"> 南守谷出張所 つくばみらい消防署 <ul style="list-style-type: none"> 谷和原出張所 東部出張所 <p>消防職員 269 人 火災 53 件 救急 7,082 件 救助 141 件</p>	<p>常総市 常総市消防団 406 人</p> <p>守谷市 守谷市消防団 209 人</p> <p>つくばみらい市 つくばみらい市消防団 219 人</p>	<p>常総市市長公室防災危機管理課 常総市水海道諏訪町 3222-3 〒303-8501 TEL (0297) 23-2111 FAX (0297) 23-1848</p> <p>守谷市生活経済部交通防災課 守谷市大柏 950-1 〒302-0198 TEL (0297) 45-1111 FAX (0297) 45-6526</p> <p>つくばみらい市総務部防災課 つくばみらい市福田 195 〒300-2395 TEL (0297) 58-2111 FAX (0297) 58-8586</p> <p>緊援隊登録部隊(消火 3・救助 1・救急 2・毒劇 1・後方支援 2・その他特殊装備小隊 1)</p>
<p>構成市</p> <p>常総市 (旧水海道市) (組合加入日) 昭和 52 年 4 月 1 日 16,020 世帯/37,959 人(37,751)/79.76 ㎥</p> <p>つくばみらい市 (組合加入日) 昭和 52 年 4 月 1 日 22,034 世帯/53,004 人(49,136)/79.16 ㎥</p> <p>守谷市 (組合加入日) 昭和 52 年 4 月 1 日 29,768 世帯/70,414 人(68,421)/35.71 ㎥</p>			
<p>21 鹿行広域事務組合 消防本部 消防長事務取扱 消防正監 岸田 一夫 鉦田市安房 1418-15 〒311-1504 TEL (0291) 34-2119 警防課 (0291) 34-8119 FAX (0291) 32-4517 夜間(警防課) TEL (0291) 34-9119 地域衛星通信 TEL 9-823-402(警防課) FAX 9-823-300(警防課) E-mail honbu-soumu@rokkou-koiki.jp</p>	<p>消防次長</p> <ul style="list-style-type: none"> 本部 <ul style="list-style-type: none"> 総務課 予防課 警防課 鉦田消防署 <ul style="list-style-type: none"> 大洋出張所 旭出張所 潮来消防署 行方消防署 <ul style="list-style-type: none"> 玉造出張所 麻生出張所 <p>消防職員 215 人 火災 63 件 救急 5,659 件 救助 77 件</p>	<p>潮来市 潮来市消防団 566 人</p> <p>行方市 行方市消防団 1,092 人</p> <p>鉦田市 鉦田市消防団 1,178 人</p>	<p>潮来市総務部総務課 市民安心安全室 〒311-2421 TEL (0299) 63-1111 FAX (0299) 80-1110</p> <p>行方市役所麻生庁舎総務課 行方市麻生 1561-9 〒311-3892 TEL (0299) 72-0811 FAX (0299) 72-2174</p> <p>鉦田市総務部 危機管理課 鉦田市鉦田 1444-1 〒311-1592 TEL (0291) 36-7145 FAX (0291) 34-9277</p> <p>緊援隊登録部隊(消火 3・救急 3・後方支援 1・特殊装備 1)</p>
<p>構成市</p> <p>潮来市 (組合加入日) 昭和 50 年 4 月 1 日 11,479 世帯/26,744 人(26,890)/71.40 ㎥</p> <p>行方市 (組合加入日) 昭和 50 年 4 月 1 日 13,049 世帯/32,297 人(32,502)/222.48 ㎥</p> <p>鉦田市 (組合加入日) 昭和 50 年 4 月 1 日 21,236 世帯/46,998 人(47,181)/207.60 ㎥</p>			

消防本部名 消防長名 所在地・郵便番号 代表電話 災害担当課電話 同F A X 地域衛星通信電話 同F A X 消防本部設置年月日 E-mail アドレス	組 織 の 概 要 消防本部及び消防署所	消 防 団 消防団設置市町村名 消防団名・団員数	団事務所管市町村 市 町 村 (課) 名 所 在 地 郵 便 番 号 電 話 番 号 F A X 番 号
稲敷広域消防本部 消防長 消防正監 永井 貴史 龍ヶ崎市 3571-1 〒301-0837 TEL (0297) 64-3743 警防課 (0297) 64-3745 FAX (0297) 64-1241 昭和 50 年 4 月 1 日 地域衛星通信 TEL 008-830-8400 FAX 008-830-8450 (通信指令課) E-mail fpd-info@inashiki-kouiki.jp	<p>消防職員 410 人 火災 139 件 救急 15,922 件 救助 168 件</p>	龍ヶ崎市 龍ヶ崎市消防団 460 人 牛久市 牛久市消防団 448 人 稲敷市 稲敷市消防団 1,026 人 阿見町 阿見町消防団 260 人 利根町 利根町消防団 168 人	龍ヶ崎市防災安全課 龍ヶ崎市 3710 〒301-8611 TEL (0297) 64-1111 FAX (0297) 60-1583 牛久市市民部防災課 牛久市中央 3-15-1 〒300-1292 TEL (029) 873-2111 FAX (029) 874-0421 稲敷市行政経営部危機管理課 稲敷市犬塚 1570 番地 1 〒300-0595 TEL (029) 892-2000 FAX (029) 893-1571 阿見町町民生活部 防災危機管理課 稲敷郡阿見町中央 1-1-1 〒300-0392 TEL (029) 888-1111 FAX (029) 887-9560 利根町防災危機管理課 北相馬郡利根町布川 841-1 〒300-1696 TEL (0297) 68-2211 FAX (0297) 68-7990
構成市町村 龍ヶ崎市 (組合加入日) 昭和 50 年 4 月 1 日 牛久市 (組合加入日) 昭和 50 年 4 月 1 日 稲敷市 (組合加入日) 平成 17 年 3 月 22 日 稲敷郡阿見町 (組合加入日) 平成 27 年 4 月 1 日 北相馬郡利根町 (組合加入日) 昭和 50 年 4 月 1 日 稲敷郡河内町 (組合加入日) 昭和 50 年 4 月 1 日 稲敷郡美浦村 (組合加入日) 昭和 50 年 4 月 1 日	129,319 世帯/住基 285,798 人(国調 294,327)/550.49 ㎢ 35,137 世帯/75,813 人(78,342)/78.59 ㎢ 37,922 世帯/84,293 人(84,317)/58.92 ㎢ 16,362 世帯/38,377 人(42,810)/205.81 ㎢ 22,254 世帯/49,161 人(47,535)/71.40 ㎢ 7,103 世帯/15,409 人(16,313)/24.86 ㎢ 3,398 世帯/8,140 人(9,168)/44.30 ㎢ 7,143 世帯/14,605 人(15,842)/66.61 ㎢	河内町 河内町消防団 270 人 美浦村 美浦村消防団 213 人	河内町総務課 稲敷郡河内町源清田 1183 〒300-1392 TEL (0297) 84-2111 FAX (0297) 84-4357 美浦村経済建設部生活安全課 稲敷郡美浦村受領 1515 〒300-0492 TEL (029) 885-0340 FAX (029) 885-4953 緊援隊登録部隊 (消火 4・救助 1・救急 6・後方支援 2・他特 1)

<p>23 鹿島地方事務組合 消防本部 消防長 消防正監 武藤 隆 神栖市溝口 4991-5 〒314-0121 TEL (0299) 96-0119 警防課 (0299) 97-3612 FAX (0299) 97-0119 平成 21 年 4 月 1 日 地域衛星通信 TEL 008-690-8400 FAX 008-690-8450 (通信室) E-mail info119@kcj.or.jp</p>	<p>消防次長</p> <ul style="list-style-type: none"> 本部 <ul style="list-style-type: none"> 消防課 警防課 救急救助課 予防課 大野消防署 鹿嶋消防署 神栖消防署 鹿島港消防署 波崎消防署 —— 土合分署 <p>消防職員 313 人 (定数 330 人) 火災 76 件 救急 8,420 件 救助 144 件</p> <p>74,407 世帯 / 住基 160,984 人 (国調 162,404) / 253.01 km²</p>	<p>鹿嶋市 鹿嶋市消防団 657 人</p>	<p>鹿嶋市交通防災課 鹿嶋市平井 1187-1 〒314-0012 TEL (0299) 82-2911 FAX (0299) 82-2934</p>
<p>構成市 鹿嶋市 (組合加入日) 平成 21 年 4 月 1 日</p> <p>神栖市 (組合加入日) 平成 21 年 4 月 1 日</p>	<p>30,904 世帯 / 66,274 人 (66,950) / 106.04 km²</p> <p>43,503 世帯 / 94,710 人 (95,454) / 146.97 km²</p>	<p>神栖市 神栖市消防団 848 人</p>	<p>神栖市防災安全課 神栖市溝口 4991-5 〒314-0121 TEL (0299) 90-1149 FAX (0299) 90-1112</p>
<p>24 ひたちなか・東海 広域事務組合消防本部 消防長 消防正監 高木 健 ひたちなか市笹野町 2 丁目 8 番 1 号 〒312-0018 TEL (029) 273-0211 FAX (029) 275-0090 警防課 (029) 282-2153 平成 24 年 4 月 1 日 地域衛星通信 TEL 008-840-8400 FAX 008-840-8450 E-mail shobosoumu@hitachinaka- tokai.or.jp</p>	<p>消防次長</p> <ul style="list-style-type: none"> 本部 <ul style="list-style-type: none"> 総務課 予防課 警防課 防災指導課 通信指令課 笹野消防署 神敷台消防署 田彦消防署 東海消防署 <p>消防職員 235 人 火災 53 件 救急 9,137 件 救助 79 件</p> <p>83,752 世帯 / 住基 192,720 人 (国調 193,402) / 137.97 km²</p>	<p>ひたちなか市 ひたちなか市消防団 356 人</p>	<p>ひたちなか市生活安全課 ひたちなか市笹野町 2 丁目 8 番 1 号 〒312-0018 TEL (029) 270-0025 FAX (029) 270-0026</p>
<p>構成市 ひたちなか市 (組合加入日) 平成 24 年 4 月 1 日</p> <p>那珂郡東海村 (組合加入日) 平成 24 年 4 月 1 日</p>	<p>67,850 世帯 / 154,770 人 (155,689) / 99.97 km²</p> <p>15,902 世帯 / 37,950 人 (37,713) / 38.00 km²</p>	<p>東海村 東海村消防団 186 人</p>	<p>東海村防災原子力安全課 那珂郡東海村東海三丁目 7 番 1 号 〒319-1192 TEL (029) 287-0853 FAX (029) 270-4418</p>
<p>緊援隊登録部隊 (救助 1・救急 2・消火 2・後方支援 1・毒劇 1・大危 3・他特 1・水上 1)</p> <p>緊援隊登録部隊 (救助 1・救急 1・消火 4・他特 1・後方支援 1・毒劇 1)</p>			

栃木県

面積 (km ²)	6,408.09
消防本部数	12
消防職員数 (人)	2,548
消防団員数 (人)	13,474

栃木北東地区消防指令センター
10・11・12



- 凡 例
- 組合消防
 - 単独常備
 - 委託常備
 - ◎ 本部所在地

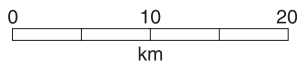

栃木

栃 木 県

県 庁 〒320-8501 宇都宮市埴田 1-1-20	代表 消防防災課直通	TEL (028)623-2323 TEL (028)623-2132 FAX (028)623-2146 消防防災無線 09-7501 消防防災無線FAX 09-7506 E-mail syoubou@pref.tochigi.lg.jp
消防学校 〒321-0414 宇都宮市中里町 248		TEL (028)674-4841 FAX (028)674-1518 E-mail syoubou-gakkou@pref.tochigi.lg.jp
航空担当 〒321-3325 芳賀郡芳賀町芳賀台 128-1		TEL (028)677-1119 FAX (028)677-0775 E-mail bosai-kokutai@pref.tochigi.lg.jp

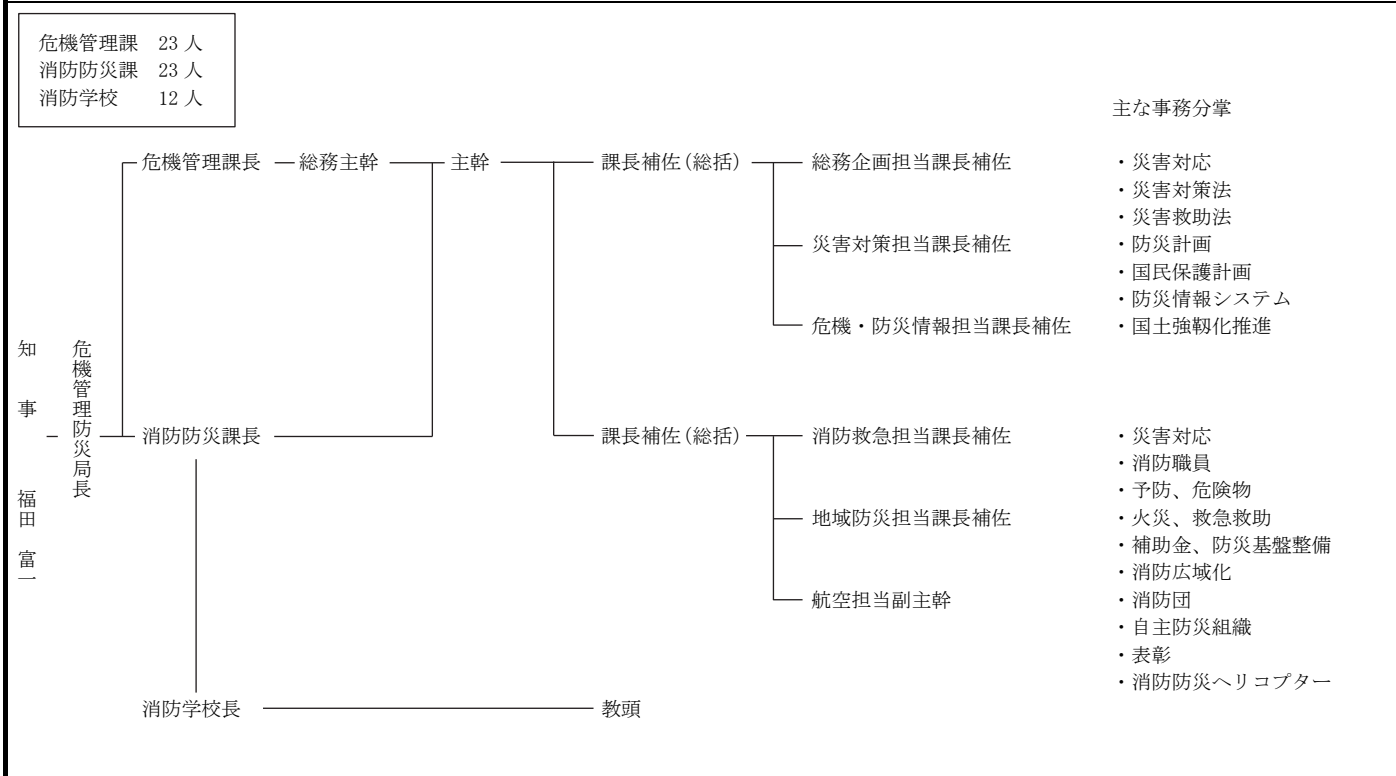

常 備 化 状 況

項目	総 数				常 備 化 市 町 村				非 常 備 町 村			比 較	
	市	町	村	合計	市	町	村	合計	町	村	合計	算定式	比較
市 町 村	14	11	0	25 ①	14	11	0	25 ②	-	-	-	②/①×100 (市町村 常備化率)	% 100
面 積 (km ²)	5,053.84	1,354.25	0	6,408.09 ①'	5,053.84	1,354.25	0	6,408.09 ②'	-	-	-	②'/①'×100 (常備化 面積率)	% 100
令 和 2 年 国 調 人 口 (人)	1,699,187	233,959	0	1,933,146 ①"	1,699,187	233,959	0	1,933,146 ②"	-	-	-	②"/①"×100 (常備化 人口率)	% 100
消 防 本 部 数	単独				7	0	-	7					
	組合							5					
	合計							12					
組 合 加 入 数					7	10	0	17 ③				③/②×100 (組合化率)	% 72.0
事 務 委 託 市 町 村 数					-	1	-	1					
緊 急 消 防 援 助 隊 登 録 部 隊 数	統合機動部隊指揮隊1・指揮2(1)・消火38・救助12・救急28・後方支援17・毒劇(6)・震災1・他特9・航空1												

消防本部名 消防長名 所在地・郵便番号 代表電話 災害担当課電話 同 F A X 地域衛星通信電話 同 F A X 消防本部設置年月日 E-mail アドレス	組 織 の 概 要 消防本部及び消防署所	消 防 団 消防団設置市町村名 消防団名・団員数	団事務所管市町村 市 町 村 (課) 名 所 在 地 郵 便 番 号 電 話 番 号 F A X 番 号
① 宇都宮市消防局 消防長 消防正監 荒井 隆史 宇都宮市大曾 2-2-21 〒320-0014 TEL (028) 625-5500 警防課 (028) 625-3007 FAX (028) 625-5509 地域衛星通信 (通信指令課) TEL 009-651-1511 FAX 009-651-01 昭和 24 年 4 月 1 日 E-mail u35010001@city.uts unomiya.tochigi.jp	消 防 長 次 長 長 本部 中央消防署 東消防署 西消防署 南消防署 総務課 予防課 警防課 通信指令課 河内分署 上河内分署 平石分署 清原分署 富屋分署 宝木分署 城山分署 陽南分署 築下分署 消防職員 473 人 火災 114 件 救急 24,684 件 救助 447 件 242,360 世帯/住基 517,497 人(国調 518,757)/416.85 ㎢	宇都宮市 宇都宮市消防団 1,937 人 緊援隊登録部隊 (指揮 1・救助 3・救急 7・消火 11・毒劇 2・他特 2・後方支援 3) ※毒劇は救助と重複 I R T 6	消防局で所管 総務課 TEL (028) 625-5504 FAX (028) 625-5509 消防本部で所管 消防総務課 TEL (0284) 41-3556 FAX (0284) 42-9920 緊援隊登録部隊 (救助 1・救急 3・消火 2・後方支援 1・毒劇 1・他特 1)
② 足利市消防本部 消防長 消防監 柏瀬 正 足利市大正町 863 〒326-0807 TEL (0284) 41-3197 通信指令課 TEL (0284) 71-9222 FAX (0284) 72-9555 地域衛星通信 (通信指令課) TEL 009-652-02 FAX 009-652-01 昭和 24 年 6 月 1 日 E-mail syoubou@city.ashikaga.lg.jp	消 防 長 消 防 次 長 長 本部 中央消防署 河南消防署 消防総務課 予防課 警防課 通信指令課 東分署 西分署 消防職員 177 人 火災 40 件 救急 6,524 件 救助 90 件 67,565 世帯/住基 142,510 人(国調 144,746)/177.76 ㎢	足利市 足利市消防団 476 人	消防本部で所管 消防総務課 TEL (0284) 41-3556 FAX (0284) 42-9920 緊援隊登録部隊 (救助 1・救急 3・消火 2・後方支援 1・毒劇 1・他特 1)
③ 栃木市消防本部 消防長 消防監 上岡 健司 栃木市平柳町 1-34-5 〒328-0012 TEL (0282) 22-0119 警防課 (0282) 23-0070 FAX (0282) 23-6562 地域衛星通信 (通信指令課) TEL 009-658-222 FAX 009-658-01 平成 23 年 10 月 1 日 E-mail fd-soumu@city.tochigi.lg.jp	消 防 長 次 長 長 本部 栃木市消防署 消防総務課 予防課 警防課 通信指令課 大平分署 藤岡分署 都賀分署 西芳分署 岩舟分署 消防職員 199 人 火災 65 件 救急 7,031 件 救助 158 件 66,562 世帯/住基 155,669 人(国調 155,549)/331.50 ㎢	栃木市 栃木市消防団 967 人	消防本部で所管 消防総務課 TEL (0282) 23-3527 FAX (0282) 23-6562 緊援隊登録部隊 (消火 2・救助 1・救急 2・後方支援 1・他特 1)

消防本部名 消防長名 所在地・郵便番号 代表電話 災害担当課電話 同 F A X 地域衛星通信電話 同 F A X 消防本部設置年月日 E-mail アドレス	組 織 の 概 要 消防本部及び消防署所	消 防 団 消防団設置市町村名 消防団名・団員数	団事務所管市町村 市 町 村 (課) 名 所 在 地 郵 便 番 号 電 話 番 号 F A X 番 号
④ 佐野市消防本部 消防長 消防監 飯島 美津浩 佐野市富岡町 1391 〒327-0844 TEL (0283) 22-0119 警防課 (0283) 23-9920 FAX (0283) 22-4441 地域衛星通信 TEL 009-663-02 FAX 009-663-01 平成 26 年 4 月 1 日 E-mail 119.soumu@city.sano.lg.jp	<p>消防職員 150 人 火災 39 件 救急 4,879 件 救助 52 件</p>	佐野市 佐野市消防団 588 人	消防本部で所管 総務課 TEL (0283) 23-3119 FAX (0283) 22-4441 緊援隊登録部隊 (消火 2・救助 1・後方支援 2・救急 2・毒劇 1・他特 1)
⑤ 鹿沼市消防本部 消防長 消防監 若林 雄二 鹿沼市上殿町 520-1 〒322-0045 TEL (0289) 63-1141 消防課 (0289) 63-1144 FAX (0289) 62-8234 地域衛星通信 (通信指令課) TEL 009-661-02 FAX 009-661-01 平成 18 年 1 月 1 日 E-mail syoubou-soumu@city.kanuma.lg.jp	<p>消防職員 134 人 火災 40 件 救急 4,721 件 救助 86 件</p>	鹿沼市 鹿沼市消防団 733 人	消防本部で所管 地域消防課 TEL (0289) 63-1156 FAX (0289) 63-5520 緊援隊登録部隊 (消火 2・救急 1・救助 1・後方支援 1・毒劇 1)
⑥ 日光市消防本部 消防長 消防監 川村 多喜男 日光市豊田 442-1 〒321-2414 TEL (0288) 21-0016 FAX (0288) 21-2235 地域衛星通信 (通信指令課) TEL 009-653-300 FAX 009-653-01 平成 18 年 3 月 20 日 E-mail soumu-fs@city.nikko.lg.jp	<p>消防職員 190 名 火災 33 件 救急 4,687 件 救助 86 件</p>	日光市 今市消防団 418 人 日光消防団 261 人 藤原消防団 164 人 栗山消防団 100 人	日光市今市消防署で所管 日光市豊田 442-1 TEL (0288) 21-0539 FAX (0288) 30-2987 日光市日光消防署で所管 日光市石屋町 408-1 TEL (0288) 54-0050 FAX (0288) 54-1520 日光市藤原消防署で所管 日光市鬼怒川温泉大原 1419-2 TEL (0288) 76-1444 FAX (0288) 77-3101 日光市藤原消防署で所管 日光市鬼怒川温泉大原 1419-2 TEL (0288) 76-1444 FAX (0288) 77-3101 緊援隊登録部隊 (救急 3・消火 3・後方支援 2・他特 1)
⑦ 小山市消防本部 消防長 消防正監 諏訪 良作 小山市大字神鳥谷 1700-2 〒323-0827 TEL (0285) 39-6660 TEL (0285) 39-6653 FAX (0285) 31-0182 地域衛星通信 (警防課) TEL 009-654-02 FAX 009-654-01 昭和 23 年 8 月 1 日	<p>消防職員 139 人</p>	小山市 小山市消防団 747 人 野木町 野木町消防団 139 人	消防本部で所管 消防総務課 TEL (0285) 39-6655 FAX (0285) 31-0182 野木町総務課 下都賀郡野木町大字丸林 571 〒329-0195 TEL (0280) 57-4112 FAX (0280) 57-4190 緊援隊登録部隊 (指揮 1・救助 1・救急 2・消火 4・後方支援 1・他特 1)

E-mail d-syoubousomu@city. oyama.lg.jp	消防職員 222 人 火災 42 件 救急 9,521 件 救助 172 件 86,484 世帯/住基 192,441 人(国調 191,579)/202.02 km ²		
事務受託市 小山市 事務委託町 下都賀郡野木町 (事務委託日) 昭和 60 年 4 月 1 日	75,525 世帯/167,277 人(166,666)/171.75 km ² 10,959 世帯/25,164 人(24,913)/30.27 km ²		
⑧石橋地区消防組合 消防本部 消防長 消防監 須田 実 下野市下石橋 246-1 〒329-0512 TEL (0285) 53-1119 TEL (0285) 53-6167 FAX (0285) 53-6853 地域衛星通信 (通信指令課) TEL 009-656-02 FAX 009-656-01 昭和 45 年 6 月 1 日 E-mail shobo-ishibashi@119- ifd.or.jp	消 次 防 長 長 <ul style="list-style-type: none"> — 本部 — — 石橋消防署 — — 壬生消防署 — — 上三川消防署 — 消防職員 190 人 火災 56 件 救急 5,321 件 救助 24 件 53,987 世帯/住基 129,626 人(国調 129,787)/190.04 km ²	下野市 下野市消防団 394 人	下野市安全安心課 下野市笹原 26 〒329-0492 TEL (0285) 32-8894 FAX (0285) 32-8606
		上三川町 上三川町消防団 241 人	上三川町総務課 河内郡上三川町しらさぎ 1-1 〒329-0696 TEL (0285) 56-9115 FAX (0285) 56-6868
		壬生町 壬生町消防団 176 人	壬生町総務課 下都賀郡壬生町大字壬生甲 3841-1 〒321-0292 TEL (0282) 81-1808 FAX (0282) 82-8262
		緊援隊登録部隊 (消火 2・後方支援 1・救急 1・震災 1)	
構成市町 下野市 (組合加入日) 平成 18 年 1 月 10 日 河内郡上三川町 (組合加入日) 昭和 45 年 6 月 1 日	25,306 世帯/60,140 人(59,507)/74.59 km ² 12,334 世帯/30,886 人(30,806)/54.39 km ²	下都賀郡壬生町 (組合加入日) 昭和 45 年 6 月 1 日	16,347 世帯/38,600 人(39,474)/61.06 km ²
⑨芳賀地区広域行政 事務組合消防本部 消防長 消防監 中三川 祐二 真岡市荒町 107-1 〒321-4305 TEL (0285) 82-3161 警防課 (0285) 82-1088 FAX (0285) 83-3764 地域衛星通信 (通信指令課) TEL 009-659-02 FAX 009-659-01 昭和 46 年 4 月 1 日 E-mail fdhasomusyomu@haga kouiki.jp	消 次 防 長 長 <ul style="list-style-type: none"> — 本部 — — 真岡消防署 — 消防職員 202 人 火災 74 件 救急 6,663 件 救助 39 件 56,905 世帯/住基 140,190 人(国調 138,202)/563.84 km ²	真岡市 真岡市消防団 457 人	真岡市市民生活部くらし安全課 〒321-4305 真岡市荒町 5191 TEL (0285) 83-8396 FAX (0285) 83-8392
		益子町 益子町消防団 218 人	益子町総務部総務課 芳賀郡益子町益子 2030 〒321-4293 TEL (0285) 72-8826 FAX (0285) 72-6430
		茂木町 茂木町消防団 292 人	茂木町総務課 芳賀郡茂木町茂木 155 〒321-3598 TEL (0285) 63-5632 FAX (0285) 63-0459
		市貝町 市貝町消防団 195 人	市貝町総務課 芳賀郡市貝町市埜 1280 〒321-3493 TEL (0285) 68-1111 FAX (0285) 68-3227
		芳賀町 芳賀町消防団 212 人	芳賀町総務企画部総務課 芳賀郡芳賀町祖母井 1020 〒321-3392 TEL (028) 677-6029 FAX (028) 677-3123
		緊援隊登録部隊 (救急 2・消火 4・救助 1・後方支援 1・他特 1)	
構成市町 真岡市 (組合加入日) 昭和 46 年 4 月 1 日 芳賀郡益子町 (組合加入日) 昭和 46 年 4 月 1 日 芳賀郡茂木町 (組合加入日) 昭和 46 年 4 月 1 日 芳賀郡市貝町 (組合加入日) 昭和 46 年 4 月 1 日 芳賀郡芳賀町 (組合加入日) 昭和 46 年 4 月 1 日	32,726 世帯/79,391 人(78,190)/167.34 km ² 8,820 世帯/21,876 人(21,898)/89.40 km ² 4,969 世帯/11,977 人(11,891)/172.69 km ² 4,538 世帯/11,397 人(11,262)/64.25 km ² 5,852 世帯/15,549 人(14,961)/70.16 km ²		

消防本部名 消防長名 所在地・郵便番号 代表電話 災害担当課電話 同 F A X 地域衛星通信電話 同 F A X 消防本部設置年月日 E-mail アドレス	組 織 の 概 要		団事務所管市町村	
南那須地区広域行政事務組合消防本部 消防長 消防司令長 車 和則 那須烏山市神長 880-1 〒321-0632 TEL (0287) 82-2009 総務課 (0287) 83-8800 予防消防課 予防係・保安指導係 (0287) 83-8802 警防係・救急係 (0287) 83-8801 FAX (0287) 83-2006 地域衛星通信(那須烏山消防署) TEL 009-662-02 FAX 009-662-01 昭和 47 年 4 月 1 日 E-mail 総務課 f_honbu@minaminasu kouiki.jp 予防消防課 予防係・保安指導係 f_yobou @minaminasukouiki.jp 警防係・救急係 f_honbu_keibou @minaminasukouiki.jp	消防本部及び消防署所 消防次長 本部 — 総務課 予防消防課 那須烏山消防署 那珂川消防署 消防職員 98 人 火災 29 件 救急 2,097 件 救助 28 件 16,321 世帯/住基 39,466 人(国調 40,090)/367.13 km ²		那須烏山市 那須烏山市消防団 556 人	那須烏山市総務課 那須烏山市中央 1-1-1 〒321-0621 TEL (0287) 83-1117 FAX (0287) 84-3788
構成市町 那須烏山市 (組合加入日) 平成 17 年 10 月 1 日	10,378 世帯/24,601 人(24,875)/174.35 km ²		那珂川町 那珂川町消防団 423 人	那珂川町総務課 那須郡那珂川町馬頭 555 〒324-0692 TEL (0287) 92-1111 FAX (0287) 92-2406 緊援隊登録部隊(消火 1・救急 1・救助 1・後方支援 1)
塩谷広域行政組合 消防本部 消防長 消防監 齋藤 典男 矢板市富田 94 番地 1 〒329-2145 TEL (0287) 44-2513 警防課 (0287) 40-1119 FAX (0287) 44-2525 地域衛星通信(矢板消防署) TEL 009-664-02 FAX 009-664-01 昭和 46 年 4 月 1 日 E-mail syoubousoumu@fire-shioya.jp	消防次長 本部 — 消防総務課 予防課 警防課 矢板消防署 氏家消防署 喜連川消防署 塩谷消防署 高根沢消防署 消防職員 191 人 火災 34 件 救急 5,007 件 救助 143 件 48,197 世帯/住基 114,326 人(国調 115,261)/543.02 km ²		矢板市 矢板市消防団 359 人	矢板市生活環境課 矢板市本町 5-4 〒329-2192 TEL (0287) 43-1114 FAX (0287) 43-6755
構成市町 矢板市 (組合加入日) 昭和 46 年 4 月 1 日	13,292 世帯/30,946 人(31,165)/170.46 km ²		さくら市 さくら市消防団 408 人	さくら市総務課 さくら市氏家 2771 〒329-1392 TEL (028) 681-1111 FAX (028) 682-0360
さくら市 (組合加入日) 平成 17 年 3 月 28 日	18,150 世帯/43,984 人(44,513)/125.63 km ²		塩谷町 塩谷町消防団 300 人	塩谷町暮らし安全課 塩谷郡塩谷町大字玉生 741 〒329-2292 TEL (0287) 45-1115 FAX (0287) 45-1840
塩谷郡塩谷町 (組合加入日) 昭和 46 年 4 月 1 日	4,032 世帯/10,322 人(10,354)/176.06 km ²		高根沢町 高根沢町消防団 223 人	高根沢町地域安全課 塩谷郡高根沢町大字石末 2053 〒329-1292 TEL (028) 675-8110 FAX (028) 675-2409
塩谷郡高根沢町 (組合加入日) 昭和 46 年 4 月 1 日	12,723 世帯/29,074 人(29,229)/70.87 km ²		緊援隊登録部隊(消火 3・救急 1・救助 1・後方支援 2)	

<p>那須地区消防本部</p> <p>消防長 消防正監 渡辺 鉄夫 大田原市中田原 868-12 〒324-0062 TEL(0287)28-5119 警防課(0287)28-5102 FAX(0287)28-5109 地域衛星通信(通信指令課) TEL009-657-02 FAX009-657-01 平成27年10月1日 E-mail soumuka@fire119-nasu.jp</p>	<p>消防本部</p> <ul style="list-style-type: none"> 本部次長 <ul style="list-style-type: none"> 消防本部 <ul style="list-style-type: none"> 総務課 予防課 警防課 通信指令課 大田原消防署 <ul style="list-style-type: none"> 黒羽分署 湯津上分署 黒磯消防署 <ul style="list-style-type: none"> 板室分署 西那須野消防署 <ul style="list-style-type: none"> 塩原分署 那須消防署 <ul style="list-style-type: none"> 湯本分署 <p>消防職員 322 人 火災 74 件 救急 10,349 件 救助 174 件</p> <p>92,568 世帯/住基 210,469 人(国調 211,253)/1319.44 km²</p>	<p>大田原市 大田原市消防団 868 人</p>	<p>大田原市総合政策部 危機管理課防災係 大田原消防署 大田原市中田原 868-12 TEL(0287)28-5100 FAX(0287)28-5109</p>
		<p>那須塩原市 那須塩原市消防団 1,068 人</p>	<p>那須塩原市総務部 危機管理室 黒磯消防署 那須塩原市上厚崎 138-4 TEL(0287)62-0736 FAX(0287)62-1447</p>
		<p>那須町 那須町消防団 554 人</p>	<p>那須町 総務課防災交通係 那須消防署 那須郡那須町大字 寺子乙 3967-94 TEL(0287)72-1215 FAX(0287)72-1292</p>
		<p>緊援隊登録部隊数 (県指揮 1・消火 2・救助 1・救急 3・後方支援 1・毒劇 1・他特 2)</p>	
<p>構成市 大田原市 (組合加入日) 平成27年10月1日</p> <p>那須塩原市 (組合加入日) 平成27年10月1日</p>	<p>29,729 世帯/ 69,455 人(72,087)/354.36 km²</p>	<p>那須郡那須町 (組合加入日) 平成27年10月1日</p>	<p>10,640 世帯/ 24,281 人(23,956)/372.34 km²</p>

群馬県

たかさき消防共同指令
センター

〔6〕・〔7〕・〔8〕・〔9〕・〔10〕・〔11〕

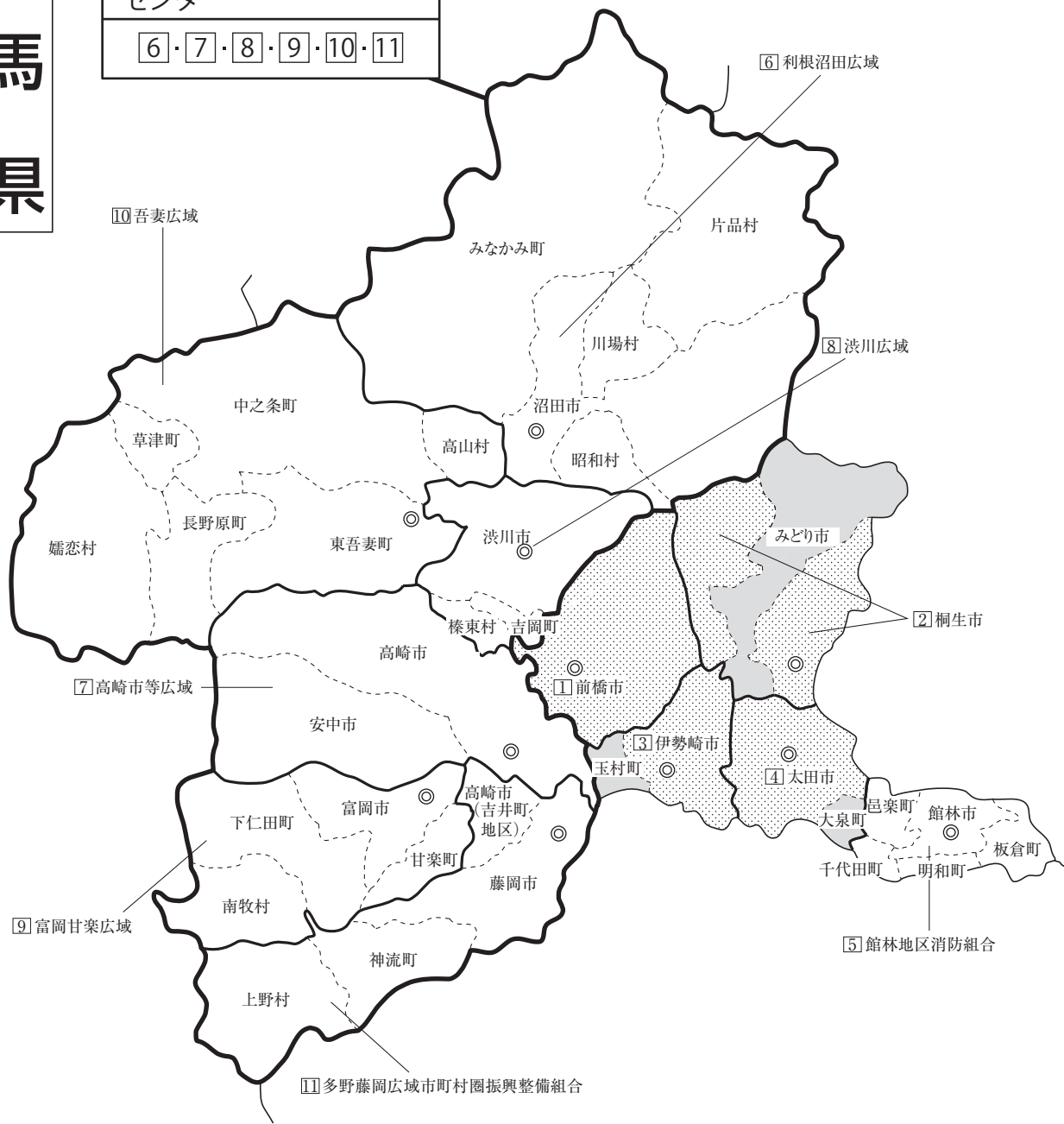

位置図



面積 (km ²)	6,362.28
消防本部数	11
消防職員数 (人)	2,613
消防団員数 (人)	10,802

凡例

- 組合消防
- 単独常備
- 委託常備
- ◎ 本部所在地

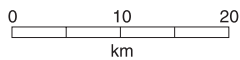

群馬県

県庁	〒371-8570 前橋市大手町1-1-1	代表直通	TEL (027)223-1111 TEL (027)226-2241 FAX (027)221-0158 消防防災無線10-352 消防防災無線FAX 10-310 E-mail : hoanka@pref.gunma.lg.jp
消防学校	〒371-0048 前橋市田口町1473		TEL (027)232-5600 FAX (027)232-5204 E-mail : shoubou@pref.gunma.lg.jp
防災航空センター	〒379-2142 前橋市下阿内町377-2		TEL (027)265-0200 FAX (027)265-6900 E-mail boukuuse@pref.gunma.lg.jp

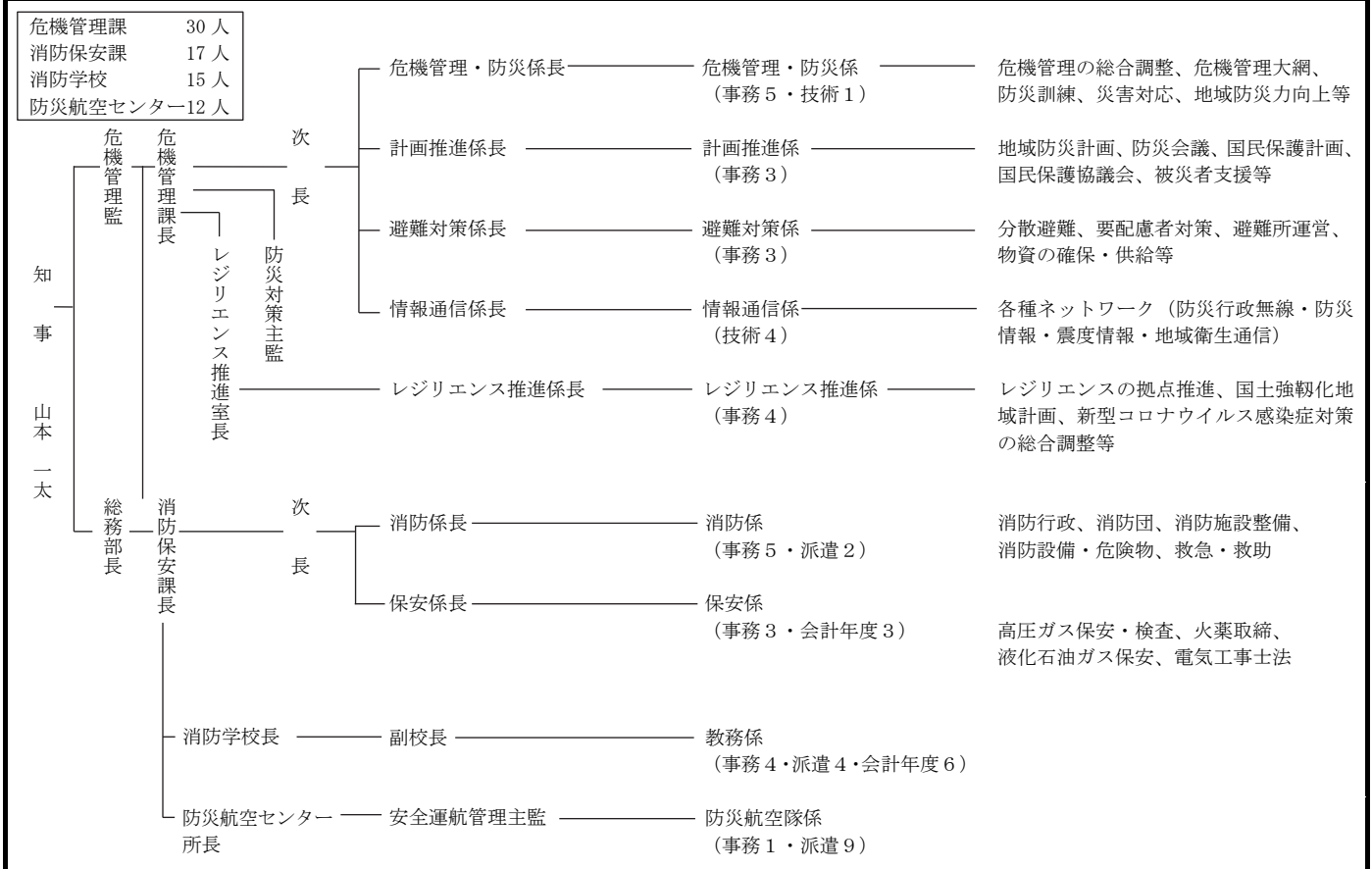

常備化状況

項目	区分	総数				常備化市町村				非常備町村			比較	
		市	町	村	合計	市	町	村	合計	町	村	合計	算定式	比較
市町村		12	15	8	35	12	15	8	35	-	-	-	②/①×100 (市町村常備化率)	% 100
面積 (km ²)		2,892.74	2,198.05	1,271.49	6,362.28	2,892.74	2,198.05	1,271.49	6,362.28	-	-	-	②'/①'×100 (常備化面積率)	% 100
令和2年国調人口 (人)		1,656,920	238,448	43,742	1,939,110	1,656,920	238,448	43,742	1,939,110	-	-	-	②"/①"×100 (常備化人口率)	% 100
消防本部数	単独					4	-	-	4					
	組合													
	合計													
組合加入数						7	13	8	28				③/②×100 (組合化率)	% 80.0
事務委託市町村数						1	2	0	3					
緊急消防援助隊登録部隊数		統合指揮1・県指揮4・NBC指揮1・土砂・風水害指揮1・消火40・救助7・救急26・後方支援16・通信支援1・特災4・特装5												

消防本部名 消防長名 所在地・郵便番号 代表電話 災害担当課電話 同F A X 地域衛星通信電話 同F A X 消防本部設置年月日 E-mailアドレス	組織の概要 消防本部及び消防署所	消防団 消防団設置市町村名 消防団名・団員数	団事務所管市町村 市町村(課)名 所在地 郵便番号 電話番号 F A X 番号
前橋市消防局 消防局長 消防正監 清水 征己 前橋市朝日町4-22-2 〒371-0014 TEL (027) 220-4500 警防課 (027) 220-4511 FAX (027) 220-4528 地域衛星通信(通信指令課) TEL (010) 701-1400 FAX (010) 701-1490 平成16年12月5日 E-mail soumu@mf.d.city. maebashi.gunma.jp	消防局長 消防次長 総務課 予防課 警防課 救急課 通信指令課 中央消防署 千代田分署 赤坂分署 東消防署 宮城分署 西消防署 利根分署 南消防署 城南分署 北消防署 白川分署 消防職員 415人 火災92件 救急18,951件 救助120件 153,544世帯/住基331,771人(国調332,149)/311.59km ²	前橋市 前橋市消防団 1,032人 緊援隊登録部隊(統合指揮1・県指揮1・NBC指揮1・土砂・風水害指揮1・消火5・救助1・救急4・後方支援3・特災2・特装1) I R T 6	前橋市消防局総務課 前橋市朝日町四丁目22-2 〒371-0014 TEL (027) 220-4504 FAX (027) 220-4527
桐生市消防本部 消防長 消防正監 石内 和久 桐生市元宿町13-38 〒376-0027 TEL (0277) 47-1700 警防課 (0277) 47-1704 FAX (0277) 43-2370 地域衛星通信(通信指令課) TEL (010) 491-6304 TEL (010) 491-6800 平成18年3月27日 E-mail fd-somu@city.kiryu.lg.jp	消防次長 消防長 総務課 予防課 警防課 通信指令課 桐生消防署 東分署 南分署 桐生みどり消防署 大間々新里分署 黒保根東分署 消防職員 213人 火災32件 救急7,599件 救助69件 70,702世帯/住基154,070人(国調156,093)/482.87km ²	桐生市 桐生市消防団 506人 みどり市 みどり市消防団 256人 緊援隊登録部隊(消火4・救助1・救急2・後方支援1)	桐生市消防本部総務課 桐生市元宿町13-38 〒376-0027 TEL (0277) 47-1701 FAX (0277) 46-4666 みどり市役所危機管理課 みどり市笠懸町鹿2952 〒379-2395 TEL (0277) 76-0960 FAX (0277) 76-2452
事務受託市 桐生市 49,438世帯/104,647人(106,445)/274.45km ²		事務委託市 みどり市 21,264世帯/49,423人(49,648)/208.42km ² (事務委託日) 平成18年3月27日	
伊勢崎市消防本部 消防長 消防正監 丹野 武志 伊勢崎市今泉町2-895 〒372-0031 TEL (0270) 25-3510 警防課 (0270) 25-3916 FAX (0270) 70-4121 地域衛星通信(通信指令課) TEL (010) 492-6304 FAX (010) 492-6800 平成17年1月1日	消防副消防長 消防長 本部 伊勢崎消防署 赤堀消防署 東消防署 境消防署 玉村消防署 総務課 予防課 警防課 救急課 通信指令課 北分署 南分署 西分署	伊勢崎市 伊勢崎市消防団 675人 玉村町 玉村町消防団 146人	伊勢崎市消防本部総務課 伊勢崎市今泉町2-895 〒372-0031 TEL (0270) 25-3511 FAX (0270) 26-9995 玉村町環境安全課 佐波郡玉村町大字下新田201 〒370-1192 TEL (0270) 64-7708 FAX (0270) 65-2592

消防本部名 消防長名 所在地・郵便番号 代表電話 災害担当課電話 同F A X 地域衛星通信電話 同F A X 消防本部設置年月日 E-mailアドレス	組織の概要		団事務所管市町村
E-mail sh-soumu@city.isesaki. lg.jp	消防本部及び消防署所 消防職員 266 人 火災 79 件 救急 12,472 件 救助 93 件 109,998 世帯/住基 248,108 人(国調 247,904)/165.22 km ²		消防団 消防団設置市町村名 消防団名・団員数 市町村(課)名 所在地 郵便番号 電話番号 FAX番号
事務受託市 伊勢崎市 93,918 世帯/212,128 人(211,850)/139.44 km ² 平成 17 年 1 月 1 日			
事務委託町 佐波郡玉村町 16,080 世帯/35,980 人(36,054)/25.78 km ² 平成 17 年 1 月 1 日			
④ 太田市消防本部 消防長 消防正監 竹内 富雄 太田市鳥山下町 409-1 〒373-0063 TEL (0276) 33-0119 警防課 (0276) 33-0203 FAX (0276) 33-0303 (夜間) 通信指令課 TEL (0276) 33-0119 FAX (0276) 33-0301 地域衛星通信(通信指令課) TEL (010) 493-6304 FAX (010) 493-6800 E-mail 061100@mx.city.ota. gunma.jp	消防次長 消防総務課 予防課 警防課 救急課 通信指令課 中央消防署 ——— 沢野分署 東部消防署 ——— 九合分署 西部消防署 ——— 尾島分署 大泉消防署 ——— 藪塚分署 大泉消防署 ——— 城之内出張所 消防職員 350 人 火災 81 件 救急 12,387 件 救助 98 件 119,841 世帯/住基 264,132 人(国調 265,103)/193.57 km ²		太田市 太田市消防団 544 人 太田市消防本部消防総務課 太田市鳥山下町 409-1 〒373-0063 TEL (0276) 33-0201 FAX (0276) 33-0302 大泉町 大泉町消防団 147 人 大泉町安全安心課 邑楽郡大泉町日の出 55-1 〒370-0595 TEL (0276) 55-0333 FAX (0276) 63-3921 緊援隊登録部隊(県指揮 1・消火 6・救助 1・救急 3・ 後方支援 2)
事務受託市 太田市 99,704 世帯/222,403 人(223,014)/175.54 km ² 平成 17 年 3 月 28 日			
事務委託町 邑楽郡大泉町 20,137 世帯/41,729 人(42,089)/18.03 km ² 平成 17 年 3 月 28 日			
⑤ 館林地区消防組合 消防本部 消防長 消防監 小貫 裕康 館林市上赤生田町 4050-1 〒374-0015 TEL (0276) 72-8360 警防課 (0276) 72-8361 FAX (0276) 72-8386 (夜間) 通信指令課 TEL (0276) 72-3170 FAX (0276) 72-3318 地域衛星通信(通信指令課) TEL (010) 495-6304 FAX (010) 495-6800 昭和 45 年 4 月 1 日 E-mail soumu@fire-tatebaya. shi.jp	消防次長 総務課 予防課 警防課 通信指令課 館林消防署 ——— 北分署 板倉消防署 ——— 西分署 明和消防署 千代田消防署 邑楽消防署 消防職員 193 人 火災 58 件 救急 6,663 件 救助 63 件 59,564 世帯/住基 136,013 人(国調 136,657)/175.31 km ²		館林市 館林地区消防組合 館林消防団 243 人 館林消防署 館林市上赤生田町 4050-1 〒374-0015 TEL (0276) 72-8369 FAX (0276) 72-8365 板倉町 館林地区消防組合 板倉消防団 102 人 板倉消防署 邑楽郡板倉町大字板倉 3427-5 〒374-0132 TEL (0276) 82-1138 FAX (0276) 82-2387 明和町 館林地区消防組合 明和消防団 93 人 明和消防署 邑楽郡明和町南大島 265-1 〒370-0701 TEL (0276) 84-3131 FAX (0276) 84-5378 千代田町 館林地区消防組合 千代田消防団 101 人 千代田消防署 邑楽郡千代田町大字萱野 1218-1 〒370-0722 TEL (0276) 86-3202 FAX (0276) 86-4810 邑楽町 館林地区消防組合 邑楽消防団 120 人 邑楽消防署 邑楽郡邑楽町大字中野 2647-1 〒370-0603 TEL (0276) 88-5551 FAX (0276) 88-8751

<p>構成市町 館林市 (組合加入日) 昭和45年4月1日</p> <p>34,094世帯/74,427人(75,309)/60.97km²</p> <p>邑楽郡板倉町 (組合加入日) 昭和45年4月1日</p> <p>5,875世帯/13,880人(14,083)/41.86km²</p> <p>邑楽郡明和町 (組合加入日) 昭和45年4月1日</p> <p>4,315世帯/10,875人(10,882)/19.64km²</p> <p>邑楽郡千代田町 (組合加入日) 昭和45年4月1日</p> <p>4,617世帯/11,021人(10,861)/21.73km²</p> <p>邑楽郡邑楽町 (組合加入日) 昭和45年4月1日</p> <p>10,663世帯/25,810人(25,522)/31.11km²</p>	<p>緊援隊登録部隊(消火4・救助1・救急2・後方支援1・特災2・特装1)</p>								
<p>利根沼田広域消防本部</p> <p>消防長 消防監 浦野 英司 沼田市高橋場町 2049-1 〒378-0056 TEL (0278) 22-0119 警防課 (0278) 22-3139 FAX (0278) 22-4922 地域衛星通信(情報管理係) TEL (010) 494-6304 FAX (010) 494-6800 昭和49年4月1日 E-mail fd-tonumal19@space. ocn.ne.jp</p> <div style="display: flex; align-items: center;"> <div style="margin-right: 20px;"> <p>消防長</p> <ul style="list-style-type: none"> — 本部 — — 利根沼田広域中央消防署 — 利根沼田広域東消防署 — 利根沼田広域西消防署 — 利根沼田広域北消防署 </div> <div> <p>総務課</p> <p>— 予防課</p> <p>— 警防課</p> </div> </div> <p>消防職員 140人 火災 35件 救急 4,657件 救助 143件</p> <p>34,226世帯/住基 77,107人(国調 76,958)/1,765.69km²</p>	<table border="1"> <tr> <td>沼田市 沼田市消防団 681人</td> <td>沼田市地域安全課 沼田市下之町 888 〒378-0044 TEL (0278) 23-2111 FAX (0278) 24-5179</td> </tr> <tr> <td>片品村 片品村消防団 274人</td> <td>片品村総務課 利根郡片品村大字鎌田 3967-3 〒378-0498 TEL (0278) 58-2111 FAX (0278) 58-2110</td> </tr> <tr> <td>川場村 川場村消防団 140人</td> <td>川場村総務課 利根郡川場村大字谷地 2390-2 〒378-0101 TEL (0278) 52-2111 FAX (0278) 52-2333</td> </tr> <tr> <td>昭和村 昭和村消防団 287人</td> <td>昭和村総務課 利根郡昭和村大字糸井 388 〒379-1298 TEL (0278) 24-5111 FAX (0278) 24-5254</td> </tr> </table>	沼田市 沼田市消防団 681人	沼田市地域安全課 沼田市下之町 888 〒378-0044 TEL (0278) 23-2111 FAX (0278) 24-5179	片品村 片品村消防団 274人	片品村総務課 利根郡片品村大字鎌田 3967-3 〒378-0498 TEL (0278) 58-2111 FAX (0278) 58-2110	川場村 川場村消防団 140人	川場村総務課 利根郡川場村大字谷地 2390-2 〒378-0101 TEL (0278) 52-2111 FAX (0278) 52-2333	昭和村 昭和村消防団 287人	昭和村総務課 利根郡昭和村大字糸井 388 〒379-1298 TEL (0278) 24-5111 FAX (0278) 24-5254
沼田市 沼田市消防団 681人	沼田市地域安全課 沼田市下之町 888 〒378-0044 TEL (0278) 23-2111 FAX (0278) 24-5179								
片品村 片品村消防団 274人	片品村総務課 利根郡片品村大字鎌田 3967-3 〒378-0498 TEL (0278) 58-2111 FAX (0278) 58-2110								
川場村 川場村消防団 140人	川場村総務課 利根郡川場村大字谷地 2390-2 〒378-0101 TEL (0278) 52-2111 FAX (0278) 52-2333								
昭和村 昭和村消防団 287人	昭和村総務課 利根郡昭和村大字糸井 388 〒379-1298 TEL (0278) 24-5111 FAX (0278) 24-5254								
<p>構成市町村 沼田市 (組合加入日) 昭和49年4月1日</p> <p>20,638世帯/45,305人(45,337)/443.46km²</p> <p>利根郡片品村 (組合加入日) 昭和49年4月1日</p> <p>1,700世帯/4,088人(3,993)/391.76km²</p> <p>利根郡川場村 (組合加入日) 昭和49年4月1日</p> <p>1,120世帯/3,105人(3,480)/85.25km²</p> <p>利根郡昭和村 (組合加入日) 昭和49年4月1日</p> <p>2,833世帯/7,007人(6,953)/64.14km²</p> <p>利根郡みなかみ町 (組合加入日) 平成17年10月1日</p> <p>7,935世帯/17,602人(17,195)/781.08km²</p>	<table border="1"> <tr> <td>みなかみ町 みなかみ町消防団 524人</td> <td>みなかみ町総務課 利根郡みなかみ町後閑 318 〒379-1393 TEL (0278) 62-2111 FAX (0278) 62-2291</td> </tr> </table> <p>緊援隊登録部隊(消火2・救急1・後方支援1)</p>	みなかみ町 みなかみ町消防団 524人	みなかみ町総務課 利根郡みなかみ町後閑 318 〒379-1393 TEL (0278) 62-2111 FAX (0278) 62-2291						
みなかみ町 みなかみ町消防団 524人	みなかみ町総務課 利根郡みなかみ町後閑 318 〒379-1393 TEL (0278) 62-2111 FAX (0278) 62-2291								

消防本部名 消防長名 所在地・郵便番号 代表電話 災害担当課電話 同F A X 地域衛星通信電話 同F A X 消防本部設置年月日 E-mail アドレス	組織の概要		団事務所管市町村
群馬県 高崎市等広域消防局 消防局長 消防正監 中村 均 高崎市八千代町 1-13-10 〒370-0861 TEL (027) 322-2391 警防課 (027) 324-2216 FAX (027) 323-1993 地域衛星通信(通信指令課) TEL (010) 490-6301 FAX (010) 490-6800 平成 11 年 4 月 1 日 E-mail shoubou@city.takasaki. lg.jp	消防本部及び消防署所 消防局長 消防局次長 消防局 高崎中央消防署 高崎東消防署 高崎北消防署 安中消防署 総務課 予防課 警防課 救急課 通信指令課 西分署 群南分署 新町分署 南分署 倉沢分署 箕郷分署 群馬分署 榛名分署 郷原分署 松井田分署 消防職員 468 人 火災 149 件 救急 21,615 件 救助 326 件 184,938 世帯/住基 401,298 人(国調 404,511)/677.12 ㎢	消防団 消防団設置市町村名 消防団名・団員数 高崎市 高崎市消防団 1,248 人 安中市 安中市消防団 508 人 緊援隊登録部隊(県指揮1・消火5・救助2・救急3・ 後方支援2・通信支援1・特装1) I R T 6	市町村(課)名 所在地 郵便番号 電話番号 F A X 番号 高崎市等広域消防局警防課 高崎市八千代町 1-13-10 〒370-0861 TEL (027) 324-2216 FAX (027) 330-1069 安中消防署防災係 安中市安中 1-10-30 〒379-0116 TEL (027) 381-5881 FAX (027) 380-1077
構成市 高崎市(吉井地区を除く) 160,121 世帯/346,053 人(349,604)/400.81 ㎢ (組合加入日) 昭和 46 年 4 月 1 日 安中市 24,817 世帯/55,245 人(54,907)/276.31 ㎢ (組合加入日) 昭和 47 年 4 月 1 日			
群馬県 渋川広域消防本部 消防長 消防監 南 安彦 渋川市渋川 1815-51 〒377-0008 TEL (0279) 25-0119 警防課 (0279) 25-4192 FAX (0279) 20-1203 地域衛星通信(情報管理係) TEL (010) 496-6306 FAX (010) 496-6800 昭和 47 年 4 月 1 日 E-mail sfd@sknet.or.jp	消防局長 副消防長 本部 渋川広域消防署(本署) 総務課 警防課 予防課 本署 西分署 南分署 東分署 北分署 消防職員 161 人 火災 44 件 救急 5,847 件 救助 94 件 47,573 世帯/住基 110,949 人(国調 110,589)/288.65 ㎢	渋川市 渋川市消防団 579 人 吉岡町 吉岡町消防団 83 人 榛東村 榛東村消防団 115 人	渋川市危機管理室 渋川市石原 80 〒377-0007 TEL (0279) 22-2130 FAX (0279) 24-6541 吉岡町総務課協働安全室 北群馬郡吉岡町下野田 560 〒370-3608 TEL (0279) 54-3111 FAX (0279) 54-8681 榛東村総務課 北群馬郡榛東村新井 790-1 〒370-3593 TEL (0279) 54-2211 FAX (0279) 54-8225
構成市町村 渋川市 32,644 世帯/73,968 人(74,581)/240.27 ㎢ (組合加入日) 昭和 47 年 4 月 1 日 北群馬郡吉岡町 8,766 世帯/22,371 人(21,792)/20.46 ㎢ (組合加入日) 昭和 47 年 4 月 1 日 北群馬郡榛東村 6,163 世帯/14,610 人(14,216)/27.92 ㎢ (組合加入日) 昭和 47 年 4 月 1 日 緊援隊登録部隊(県指揮1・消火2・救急2・後方支援1・特装1)			

<p>㊟富岡甘楽広域消防本部 消防長 消防監 永井 一禎 富岡市富岡 1922-7 〒370-2316 TEL (0274) 62-4325 警防課 (0274) 62-4333 FAX (0274) 64-5665 地域衛星通信(指揮管理課) TEL (010) 498-6304 FAX (010) 498-6800 昭和 47 年 4 月 1 日 E-mail fdtomika@gamma.ocn. ne.jp</p>	<p>消防次長</p> <ul style="list-style-type: none"> 本部 <ul style="list-style-type: none"> 総務課 予防課 警防課 指揮管理課 富岡消防署 <ul style="list-style-type: none"> 甘楽分署 一ノ宮分署 妙義分署 下仁田消防署 <ul style="list-style-type: none"> 南牧分署 西牧分遣所 <p>消防職員 138 人 火災 31 件 救急 2,953 件 救助 42 件</p> <p>29,700 世帯/住基 67,155 人(国調 68,124)/488.67 ㎢</p>	<p>富岡市 富岡市消防団 320 人</p>	<p>富岡甘楽広域消防本部警防課 富岡市富岡 1922-7 〒370-2316 TEL (0274) 62-4333 FAX (0274) 64-5665</p>
<p>構成市町村 富岡市 (組合加入日) 昭和 47 年 4 月 1 日</p> <p>甘楽郡下仁田町 (組合加入日) 昭和 47 年 4 月 1 日</p> <p>甘楽郡南牧村 (組合加入日) 昭和 47 年 4 月 1 日</p> <p>甘楽郡甘楽町 (組合加入日) 昭和 47 年 4 月 1 日</p>	<p>20,507 世帯/46,427 人(47,446)/122.85 ㎢</p> <p>3,195 世帯/6,549 人(6,576)/188.38 ㎢</p> <p>917 世帯/1,578 人(1,611)/118.83 ㎢</p> <p>5,081 世帯/12,601 人(12,491)/58.61 ㎢</p>	<p>下仁田町 下仁田町消防団 146 人</p>	<p>下仁田町総務課 甘楽郡下仁田町大字下仁田 682 〒370-2601 TEL (0274) 82-2111 FAX (0274) 82-5766</p>
<p>㊟吾妻広域消防本部 消防長 消防監 関 亨 吾妻郡東吾妻町大字 植栗 1174-1 〒377-0805 TEL (0279) 68-0119 警防課 (0279) 68-0217 FAX (0279) 68-5080 地域衛星通信(通信指令室) TEL (010) 499-6305 FAX (010) 499-6800 昭和 48 年 4 月 1 日 E-mail agakoushou-hq@ fd-agatsuma.jp</p>	<p>消防次長</p> <ul style="list-style-type: none"> 本部 <ul style="list-style-type: none"> 総務課 予防課 警防課 東部消防署 <ul style="list-style-type: none"> 中之条分署 西部消防署 <ul style="list-style-type: none"> 長野原分署 嬭恋分署 <p>消防職員 119 人 火災 20 件 救急 3,495 件 救助 59 件</p> <p>23,436 世帯/住基 51,512 人(国調 51,619)/1,278.55 ㎢</p>	<p>南牧村 南牧村消防団 138 人</p>	<p>南牧村総務課 甘楽郡南牧村大字大日向 1098 〒370-2806 TEL (0274) 87-2011 FAX (0274) 87-3628</p>
<p>構成市町村 吾妻郡中之条町 (組合加入日) 昭和 48 年 4 月 1 日</p> <p>吾妻郡長野原町 (組合加入日) 昭和 48 年 4 月 1 日</p> <p>吾妻郡嬭恋村 (組合加入日) 昭和 48 年 4 月 1 日</p> <p>吾妻郡草津町 (組合加入日) 昭和 48 年 4 月 1 日</p>	<p>中之条町 中之条町消防団 286 人</p> <p>長野原町 長野原町消防団 129 人</p> <p>嬭恋村 嬭恋消防団 240 人</p> <p>草津町 草津町消防団 122 人</p> <p>高山村 高山村消防団 113 人</p> <p>東吾妻町 東吾妻町消防団 291 人</p>	<p>甘楽町 甘楽町消防団 133 人</p>	<p>甘楽町総務課 甘楽郡甘楽町大字小幡 161-1 〒370-2292 TEL (0274) 74-3131 FAX (0274) 74-5813</p>
<p>緊援隊登録部隊(消火 4・救急 3・後方支援 1)</p>		<p>緊援隊登録部隊(消火 2・救急 1・後方支援 1)</p>	

消防本部名 消防長名 所在地・郵便番号 代表電話 災害担当課電話 同F A X 地域衛星通信電話 同F A X 消防本部設置年月日 E-mail アドレス	組織の概要 消防本部及び消防署所	消防団 消防団設置市町村名 消防団名・団員数	団事務所管市町村 市町村(課)名 所在地 郵便番号 電話番号 FAX番号
吾妻郡高山村 (組合加入日) 昭和48年4月1日 吾妻郡東吾妻町 (組合加入日) 平成18年3月27日 (※東村および吾妻町が合併して東吾妻町となる)	1,360世帯/3,331人(3,511)/64.18km ² 5,489世帯/12,661人(12,728)/253.91km ²		
多野藤岡広域市町村 圏振興整備組合消防本部 消防長 消防監 吉田 卓司 藤岡市藤岡982 〒375-0024 TEL(0274)22-1306 総務課(0274)22-4838 予防課(0274)22-2467 警防課(0274)22-2306 FAX(0274)22-4899 地域衛星通信(指揮課) TEL(010)497-6305 FAX(010)497-6800 昭和48年4月1日 E-mail fd-tanofujioka@theia. ocn.ne.jp	<p>消防職員 150人 火災35件 救急4,759件 救助57件</p>	藤岡市 藤岡市消防団 214人 神流町 神流町消防団 150人 上野村 上野村消防団 116人	藤岡市地域安全課 藤岡市中栗須327 〒375-8601 TEL(0274)22-7444 FAX(0274)24-4515 神流町総務課 多野郡神流町大字万場90-6 〒370-1592 TEL(0274)57-2111 FAX(0274)57-2715 上野村総務課 多野郡上野村大字川和11 〒370-1614 TEL(0274)59-2111 FAX(0274)59-2470 緊援隊登録部隊(消火2・救急2・後方支援1・特装1)
構成市町村 藤岡市 (組合加入日) 昭和48年4月1日 多野郡上野村 (組合加入日) 昭和48年4月1日 多野郡神流町 (組合加入日) 平成15年4月1日 高崎市 (組合加入日) 平成21年6月1日	39,260世帯/住基88,861人(国調89,403)/535.09km ² 27,773世帯/62,884人(63,261)/180.29km ² 557世帯/1,075人(1,128)/181.85km ² 910世帯/1,641人(1,645)/114.60km ² 10,020世帯/23,261人(23,369)/58.35km ² (H21.6.1 多野郡吉井町が高崎市に合併、その後高崎市吉井町地区のみ当組合に加入したことにより、高崎市吉井町地区を当消防本部が管轄)		

埼玉県

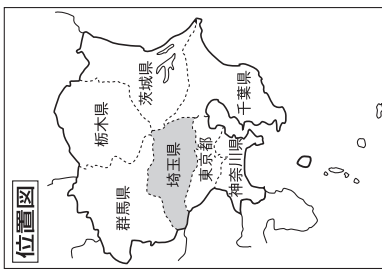

面積 (km ²)	3,797.75
消防本部数	26
消防職員数 (人)	8,700
消防団員数 (人)	13,332

18 児玉郡市広域

熊谷市・行田市消防指令センター	2・4
-----------------	-----

- 凡例
- ☐ 組合消防
 - ▨ 単独常備
 - ▩ 委託常備
 - ◎ 本部所在地

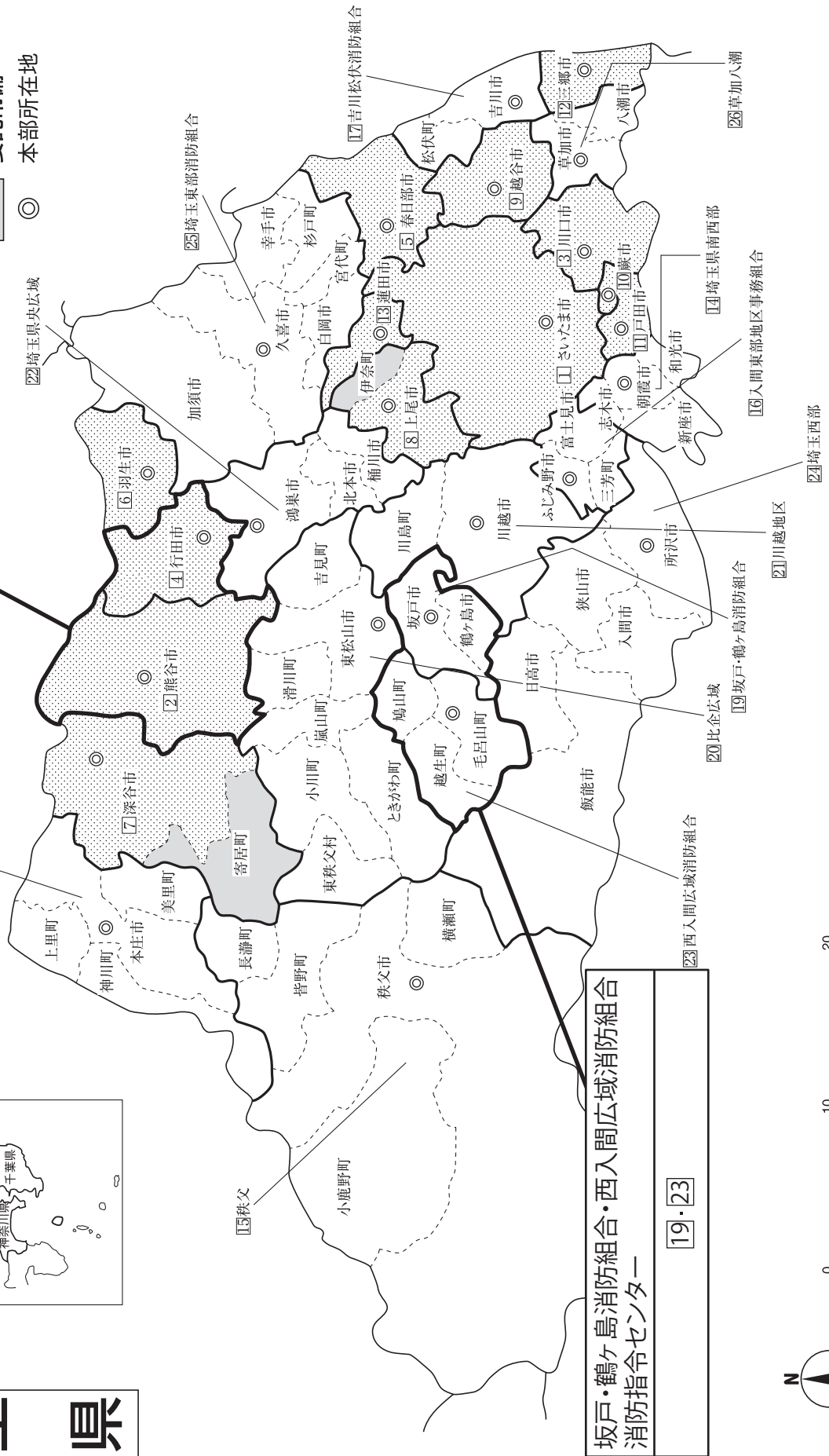

坂戸・鶴ヶ島消防組合・西入間広域消防組合 消防指令センター	19・23
----------------------------------	-------

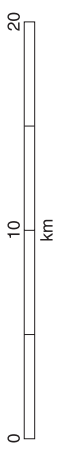

埼玉県

県庁	〒330-9301 さいたま市浦和区高砂3-15-1	代表 消防課直通	TEL (048)824-2111 TEL (048)830-8151 FAX (048)830-8159 消防防災無線11-6-8151 防災FAX 11-6-8159 E-mail a3165@pref.saitama.lg.jp
消防学校	〒369-0131 鴻巣市袋30		TEL (048)548-5411 FAX (048)547-1040 E-mail k485411@pref.saitama.lg.jp
消防学校救急 救命士養成担当	〒330-0081 さいたま市中央区新都心1-2 埼玉県立小児医療センター8階		TEL (048)601-5101 FAX (048)601-5102 E-mail p539999@pref.saitama.lg.jp
防災航空センター	〒350-0141 比企郡川島町出丸下郷53-1 本田航空ビル3階		TEL (049)297-7810 FAX (049)297-7906 E-mail r977810@pref.saitama.lg.jp

主な事務分掌

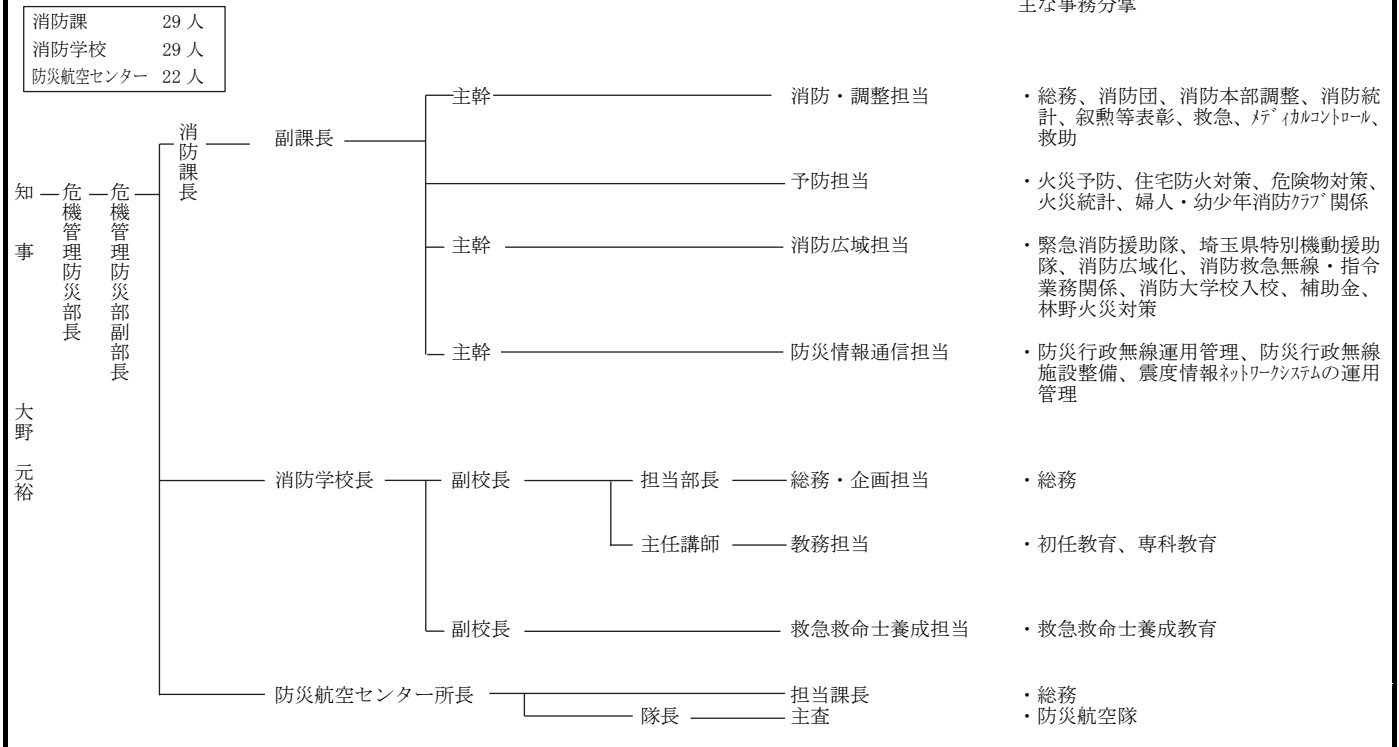

常備化状況

区分	総数				常備化市町村				非常備町村			比較		
	市	町	村	合計	市	町	村	合計	町	村	合計	算定式	比較	
市町村	40	22	1	63 ①	40	22	1	63 ②	-	-	-	②/①×100 (市町村常備化率)	% 100	
面積 (km ²)	2,823.05	937.64	37.06	3,797.75 ①'	2,823.05	937.64	37.06	3,797.75 ②'	-	-	-	②'/①'×100 (常備化面積率)	% 100	
令和2年国調人口 (人)	6,856,182	485,874	2,709	7,344,765 ①"	6,856,182	485,874	2,709	7,344,765 ②"	-	-	-	②"/①"×100 (常備化人口率)	% 100	
消防本部数	単独				13	-	-	13						
	組合								13					
	合計								26					
組合加入数								27	20	1	48 ③	③/②×100 (組合化率)	% 76.0	
事務委託市町村数	-	2	-	2	-	2	-	2						
緊急消防援助隊登録部隊数	指揮支援3・航空指揮支援1・県大隊指揮6・統合機動部隊指揮1・NBC災害即応部隊指揮1・土砂風水害機動支援指揮1・消火108・救助26・救急60・後方支援43・特災11・特装22・航空3・航空後方支援1													

消防本部名 消防長名 所在地・郵便番号 代表電話 災害担当課電話 同F A X 地域衛星通信電話 同F A X 消防本部設置年月日 E-mailアドレス	組 織 の 概 要 消防本部及び消防署所	消防団 消防団設置市町村名 消防団名・団員数	団事務所管市町村 市 町 村 (課) 名 所 在 地 郵便番号 電話番号 F A X 番号
<p>さいたま市消防局 消防局長 消防司監 松本 穂高 さいたま市浦和区常盤 6-1-28 〒330-0061 TEL (048) 833-7335 警防課 (048) 833-7944 FAX (048) 833-7201 夜間連絡先 指令センター TEL (048) 833-9877 FAX (048) 833-1237 地域衛星通信(指令課) TEL 011-704-5898 FAX 011-704-952 平成13年5月1日 E-mail shobo-somu@city.saitama.lg.jp</p>	<p style="text-align: center;">消防局長</p> <ul style="list-style-type: none"> 消防局 <ul style="list-style-type: none"> 総務部 <ul style="list-style-type: none"> 消防総務課 消防団活躍推進室 消防企画課 消防職員課 消防施設課 予防部 <ul style="list-style-type: none"> 予防課 査察指導課 警防部 <ul style="list-style-type: none"> 警防課 救急課 救急指導室 指令課 西消防署 ———— 西遊馬出張所 北消防署 ———— 植竹出張所 大宮消防署 ———— 永川参道出張所 大成出張所 見沼消防署 ———— 蓮沼出張所 東大宮出張所 春野出張所 中央消防署 桜消防署 ———— 大久保出張所 西浦和出張所 浦和消防署 ———— 木崎出張所 日の出出張所 南消防署 ———— 東浦和出張所 緑消防署 ———— 美園出張所 岩槻消防署 ———— 太田出張所 上野出張所 笹久保出張所 <p style="text-align: center;">消防職員 1,404 人 火災 307 件 救急 80,365 件 救助 992 件</p> <p style="text-align: center;">631,465 世帯/住基 1,339,333 人(国調 1,324,025)/217.43 ㎢</p>	<p>さいたま市 さいたま市消防団 1,224 人</p> <p>IRT11</p>	<p>消防本部で所管 消防団活躍推進室 TEL (048) 833-7163 FAX (048) 833-7641</p> <p>緊援隊登録部隊 (指揮支援 3・県指揮 1・統合指揮 1・NB C 指揮 1・土砂・風水害指揮 1・消火 14・救助 7・救急 6・ 後方支援 10・特殊災害 5・特殊装備 8 (重複含む))</p>
<p>熊谷市消防本部 消防長 消防正監 松村 修 熊谷市原島 675-1 〒360-0811 TEL (048) 501-0119 警防課 (048) 501-0117 FAX (048) 521-1207 夜間連絡先 指令課 (048) 501-0116 FAX (048) 526-9003 地域衛星通信(指令課) TEL 011-757-1301 FAX 011-757-950 平成19年2月13日</p>	<p style="text-align: center;">消防次長</p> <ul style="list-style-type: none"> 消防本部 <ul style="list-style-type: none"> 消防総務課 予防課 警防課 指令課 熊谷消防署 <ul style="list-style-type: none"> 玉井分署 江南分署 中央消防署 ———— 大里分署 妻沼消防署 	<p>熊谷市 熊谷市消防団 472 人</p>	<p>消防本部で所管 消防総務課 TEL (048) 501-0119 FAX (048) 521-1207</p> <p>緊援隊登録部隊 (県指揮 1・消火 4・救助 1・救急 2・後方 支援 2)</p>

消防本部名 消防長名 所在地・郵便番号 代表電話 災害担当課電話 同F A X 地域衛星通信電話 同F A X 消防本部設置年月日 E-mailアドレス	組織の概要		団事務所管市町村
E-mail fd-hombu@city.kumagaya.lg.jp	消防本部及び消防署所 消防職員 256 人 火災 49 件 救急 10,658 件 救助 222 件 89,090 世帯／住基 193,132 人(国調 194,415)／159.82 km ²		消防団 消防団設置市町村名 消防団名・団員数 市町村(課)名 所在地 郵便番号 電話番号 FAX番号
③ 川口市消防局 消防長 消防正監 田口 哲 川口市芝下 2-1-1 〒333-0848 TEL (048) 261-3119 警防課 (048) 261-8971 FAX (048) 261-5955 夜間連絡先 指令課 TEL (048) 261-7351 FAX (048) 262-5050 地域衛星通信(指令課) TEL 011-703-951 FAX 011-703-950 昭和 23 年 3 月 7 日 E-mail 220.01000@city.kawaguchi.lg.jp	消防局長 <ul style="list-style-type: none"> 消防総務課 <ul style="list-style-type: none"> 予防課 警防課 救急課 指令課 消防局 <ul style="list-style-type: none"> 南消防署 <ul style="list-style-type: none"> 管理課 消防課 横曽根分署 青木分署 南平分署 北消防署 <ul style="list-style-type: none"> 管理課 消防課 上青木分署 神根分署 伊刈分署 芝園分署 東消防署 <ul style="list-style-type: none"> 管理課 消防課 新郷分署 安行分署 戸塚分署 消防職員 591 人 火災 126 件 救急 33,289 件 救助 350 件 298,203 世帯／住基 604,715 人(国調 594,274)／61.95 km ²		川口市 川口市消防団 420 人 消防本部で所管 消防総務課 TEL (048) 261-8102 FAX (048) 261-5955 緊援隊登録部隊(県指揮 1・消火 6・救助 1・救急 6・後方支援 3・特災 3・特装 1) I R T 6
④ 行田市消防本部 消防長 消防監 吉澤 宏 行田市大字長野 4389-1 〒361-0023 TEL (048) 550-2119 FAX (048) 556-8151 夜間連絡先 消防署 (048) 550-2123 FAX (048) 550-2125 地域衛星通信(消防署) TEL 011-706-250 FAX 011-706-299 昭和 25 年 4 月 14 日 E-mail shoubo-s@city.gyoda.lg.jp	消防次長 <ul style="list-style-type: none"> 消防本部 <ul style="list-style-type: none"> 消防総務課 予防課 熊谷市・行田市消防指令センター 行田市消防署 <ul style="list-style-type: none"> 西分署 北分署 消防職員 109 人 火災 30 件 救急 4,506 件 救助 69 件 35,632 世帯／住基 78,741 人(国調 78,617)／67.49 km ²		行田市 行田市消防団 268 人 消防本部で所管 消防総務課 TEL (048) 550-2119 FAX (048) 556-8151 緊援隊登録部隊(消火 2・救急 1・後方支援 1)
⑤ 春日部市消防本部 消防長 消防正監 島田 力 春日部市 谷原新田 2097-1 〒344-0035 TEL (048) 738-3111 警防課 (048) 738-3118 FAX (048) 735-1536	消防局長 <ul style="list-style-type: none"> 消防本部 <ul style="list-style-type: none"> 総務課 予防課 警防課 春日部市春日部消防署 <ul style="list-style-type: none"> 東分署 武里分署 浜川戸分署 豊野分署 幸松分署 備後分署 春日部市庄和消防署 		春日部市 計 193 人 春日部消防団 116 人 庄和消防団 77 人 消防本部で所管 総務課 TEL (048) 738-3111 FAX (048) 738-3200 緊援隊登録部隊(県指揮 1・消火 4・救助 1・救急 2・後方支援 1・特装 1)

地域衛星通信(指令室) TEL 011-714-4549 FAX 011-714-950 E-mail somu-kfd@city.kasukabe.lg.jp	消防職員 296 人 火災 35 件 救急 14,043 件 救助 64 件 110,693 世帯/住基 231,726 人(国調 229,792)/66.00 km ²			
⑥ 羽生市消防本部 消防長 消防司令長 山崎 武則 羽生市大字藤井下組 990-1 〒348-0065 TEL (048) 565-1919 警防課 (048) 565-1923 FAX (048) 565-1177 地域衛星通信(指令室) TEL 011-716-951 FAX 011-716-950 昭和 35 年 10 月 1 日 E-mail shoubou@city.hanyu.lg.jp	消防長 <ul style="list-style-type: none"> 消防本部 <ul style="list-style-type: none"> 消防総務課 予防課 警防課 羽生市消防署 <ul style="list-style-type: none"> 西分署 消防職員 78 人 火災 30 件 救急 3,253 件 救助 70 件 24,082 世帯/住基 53,951 人(国調 52,862)/58.64 km ²	羽生市 羽生市消防団 208 人	消防本部で所管 消防総務課 TEL (048) 565-1339 FAX (048) 565-1177	
⑦ 深谷市消防本部 消防長 消防正監 飯野 勇人 深谷市上敷免 858 〒366-0029 TEL (048) 571-0119 警防課 (048) 571-0914 FAX (048) 571-5898 地域衛星通信(指令課) TEL 011-764-951 FAX 011-764-950 平成 18 年 1 月 1 日 E-mail f-somu@city.fukaya.lg.jp		消防長 <ul style="list-style-type: none"> 消防本部 <ul style="list-style-type: none"> 消防総務課 予防課 警防課 指令課 深谷市深谷消防署 <ul style="list-style-type: none"> 藤沢分署 豊里分署 岡部分署 上柴分署 深谷市花園消防署 <ul style="list-style-type: none"> 川本分署 寄居分署 消防職員 228 人 火災 38 件 救急 8,950 件 救助 163 件 76,923 世帯/住基 173,918 人(国調 173,642)/202.62 km ²	深谷市 深谷市消防団 379 人	消防本部で所管 消防総務課 TEL (048) 571-0900 FAX (048) 571-0959
寄居町 寄居町消防団 146 人		寄居町自治防災課 大里郡寄居町大字寄居 1180-1 〒369-1292 TEL (048) 581-2121 FAX (048) 581-5100	緊援隊登録部隊数(消火 2・救急 1)	
事務受託市 深谷市		事務委託町 大里郡寄居町 (事務委託日) 平成 18 年 1 月 1 日 14,886 世帯/32,237 人(32,374)/64.25 km ²		
⑧ 上尾市消防本部 消防長 消防正監 中山 一之 上尾市大字上尾村 537 〒362-0013 TEL (048) 775-1311 警防課 (048) 775-1312 FAX (048) 775-2230 昭和 40 年 4 月 1 日 地域衛星通信(指令課) TEL 011-719-951 FAX 011-719-950 E-mail s581000@city.ageo.lg.jp	消防長 <ul style="list-style-type: none"> 消防本部 <ul style="list-style-type: none"> 消防総務課 予防課 警防課 指令課 上尾市東消防署 <ul style="list-style-type: none"> 管理課 消防第一課 消防第二課 原市分署 上平分署 伊奈分署 上尾市西消防署 <ul style="list-style-type: none"> 消防第一課 消防第二課 大谷分署 平方分署 消防職員 339 人 火災 53 件 救急 14,067 件 救助 276 件 125,936 世帯/住基 275,450 人(国調 271,781)/60.30 km ²	上尾市 上尾市消防団 127 人	消防本部で所管 消防総務課 TEL (048) 775-1500 FAX (048) 775-2230	
伊奈町 伊奈町消防団 69 人		伊奈町危機管理課 北足立郡伊奈町中央 4-355 TEL (048) 721-2111 FAX (048) 721-2136	緊援隊登録部隊(消火 5・救助 1・救急 2・後方支援 1・特装 1)	
事務受託市 上尾市		事務委託町 北足立郡伊奈町 (事務委託日) 令和 5 年 4 月 1 日 19,439 世帯/45,221 人(44,841)/14.79 km ²		

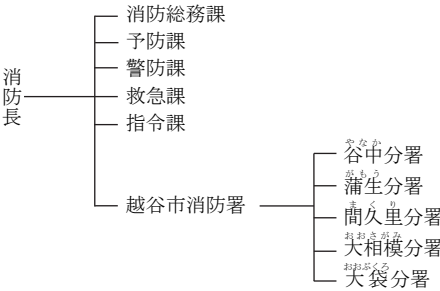
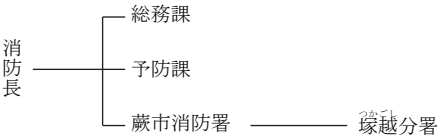
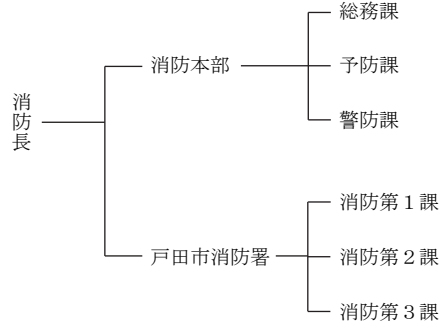
消防本部署名 消防長名 所在地・郵便番号 代表電話 災害担当課電話 同F A X 地域衛星通信電話 同F A X 消防本部設置年月日 E-mail アドレス	組 織 の 概 要 消防本部及び消防署所	団事務所管市町村 市 町 村 (課) 名 所 在 地 消防団設置市町村名 郵便 番 号 電 話 番 号 F A X 番 号
㊦ 越谷市消防局 消防長 消防正監 中井 淳 越谷市大沢 2-10-15 〒343-0025 TEL (048) 974-0101 警防課 (048) 974-0104 FAX (048) 977-1199 地域衛星通信 (指令課) TEL 011-722-3397 FAX 011-722-950 昭和 34 年 10 月 1 日 E-mail shobosomu@city.koshig aya.lg.jp	 <p style="text-align: center;">消防職員 359 人 火災 75 件 救急 18,316 件 救助 224 件</p> <p style="text-align: center;">160,382 世帯/住基 343,866 人(国調 341,621)/60.24 km²</p>	越谷市 越谷市消防団 375 人 消防本部で所管 警防課 TEL (048) 974-0104 FAX (048) 974-0137 緊援隊登録部隊 (消火 4・救助 1・救急 2・後方支援 2)
㊦ 蕨市消防本部 消防長 消防司令長 野崎 好伴 蕨市錦町 5-1-22 〒335-0005 TEL (048) 441-0119 警防課 (048) 441-0173 FAX (048) 441-0181 夜間連絡先 通信指令室 TEL (048) 441-0119 FAX (048) 441-0187 地域衛星通信 (通信指令室) TEL 011-723-100 FAX 011-723-399 昭和 34 年 4 月 1 日 E-mail shoubou@city.warabi. saitama.jp	 <p style="text-align: center;">消防職員 85 人 火災 17 件 救急 4,514 件 救助 143 件</p> <p style="text-align: center;">40,389 世帯/住基 75,282 人(国調 74,283)/5.11 km²</p>	蕨市 蕨市消防団 91 人 消防本部で所管 総務課 TEL (048) 441-0117 FAX (048) 441-0181 緊援隊登録部隊 (消火 1・救急 1)
㊦ 戸田市消防本部 消防長 消防監 佐々木 敏典 戸田市大字新曽 1875-1 〒335-0021 TEL (048) 420-2119 警防課 (048) 420-2127 FAX (048) 444-2118 夜間連絡先 消防署指令指揮担当 TEL (048) 420-2119 FAX (048) 442-0119 昭和 40 年 4 月 1 日 地域衛星通信 (消防署指令指揮担当) TEL 011-724-951 FAX 011-724-950 E-mail syo-somu@city.toda. saitama.jp	 <p style="text-align: center;">消防職員 146 人 火災 28 件 救急 8,044 件 救助 58 件</p> <p style="text-align: center;">68,332 世帯/住基 141,887 人(国調 140,899)/18.19 km²</p>	戸田市 戸田市消防団 106 人 消防本部で所管 総務課 TEL (048) 420-2124 FAX (048) 444-2118 緊援隊登録部隊 (消火 2・救急 2・後方支援 2・特装 1)

<p>12 三郷市消防本部 消防長 消防監 山本 浩文 三郷市中央五丁目 45-4 〒341-0038 TEL (048) 952-1211 警防課 (048) 952-1293 FAX (048) 952-5568 夜間連絡先 指令課 TEL (048) 952-1211 FAX (048) 952-1544 地域衛星通信(指令課) TEL 011-728-951 FAX 011-728-950 昭和 44 年 1 月 1 日 E-mail shobo@city.misato. lg.jp</p>	<p>消防次長</p> <ul style="list-style-type: none"> 消防本部 <ul style="list-style-type: none"> 消防総務課 予防課 警防課 指令課 三郷市消防署 <ul style="list-style-type: none"> 南分署 北分署 <p>消防職員 176 人 火災 32 件 救急 8,634 件 救助 115 件</p> <p>67,115 世帯/住基 142,410 人(国調 142,145)/30.13 km²</p>	<p>三郷市 三郷市消防団 298 人</p>	<p>消防本部で所管 消防総務課 TEL (048) 952-1215 FAX (048) 952-5568</p>
		<p>緊援隊登録部隊 (消火 2・救急 1・後方支援 1)</p>	
<p>13 蓮田市消防本部 消防長 消防司令長 新井 智 蓮田市大字閨戸 178-1 〒349-0133 TEL (048) 768-0119 消防課(警防係) TEL (048) 768-1022 FAX (048) 768-9937 夜間連絡先 通信指令室 TEL (048) 768-0119 地域衛星通信(通信指令室) TEL 011-729-100 FAX 011-729-299 昭和 42 年 7 月 1 日 E-mail shoboka@city.hasuda. lg.jp</p>	<p>消防次長</p> <ul style="list-style-type: none"> 消防本部 <ul style="list-style-type: none"> 消防課 蓮田市消防署 <ul style="list-style-type: none"> 南分署 <p>消防職員 94 人 火災 19 件 救急 3,426 件 救助 78 件</p> <p>27,954 世帯/住基 61,211 人(国調 61,499)/27.28 km²</p>	<p>蓮田市 蓮田市消防団 127 人</p>	<p>消防本部で所管 消防課 TEL (048) 768-1020 FAX (048) 768-9937</p>
		<p>緊援隊登録部隊 (消火 2・救急 1・後方支援 1)</p>	
<p>14 埼玉県南西部消防局 消防局長 消防正監 奥山 広二郎 朝霞市溝沼 1-2-27 〒351-0023 TEL (048) 460-0119 FAX (048) 463-0493 警防課 (048) 460-0122 夜間連絡先(指令統括課) TEL (048) 460-0123 FAX (048) 460-0125 地域衛星通信(指令統括課) TEL 011-766-365 FAX 011-766-300 平成 10 年 10 月 1 日 E-mail honbu@kennanseibu119. jp</p>	<p>消防局長</p> <ul style="list-style-type: none"> 消防局 <ul style="list-style-type: none"> 消防総務課 予防課 警防課 救急課 指令統括課 朝霞消防署 <ul style="list-style-type: none"> 消防課 消防活動課 志木消防署 <ul style="list-style-type: none"> 消防課 消防活動課 和光消防署 <ul style="list-style-type: none"> 消防課 消防活動課 白子分署 新座消防署 <ul style="list-style-type: none"> 消防課 消防活動課 片山分署 大和田分署 <p>消防職員 452 人 火災 115 件 救急 24,036 件 救助 269 件</p> <p>226,214 世帯/住基 470,170 人(国調 466,435)/61.21 km²</p>	<p>朝霞市 朝霞市消防団 127 人</p>	<p>朝霞市危機管理室 朝霞市本町 1-1-1 〒351-8501 TEL (048) 463-1111 FAX (048) 463-1195</p>
		<p>志木市 志木市消防団 90 人</p>	<p>志木市総務部防災危機管理課 志木市中宗岡 1-1-1 〒353-8501 TEL (048) 473-1111 FAX (048) 473-1294</p>
		<p>和光市 和光市消防団 106 人</p>	<p>和光市危機管理室 和光市広沢 1-5 〒351-0192 TEL (048) 464-1111 FAX (048) 464-1234</p>
		<p>新座市 新座市消防団 192 人</p>	<p>新座市危機管理室 新座市野火止 1-1-1 〒352-8623 TEL (048) 477-1111 FAX (048) 481-6748</p>
		<p>緊援隊登録部隊 (消火 4・救助 2・救急 4・後方支援 2・特装 1)</p>	
		<p>I R T 6</p>	
<p>構成市 朝霞市 (組合加入日) 平成 10 年 10 月 1 日</p>	<p>69,031 世帯/144,062 人(141,083)/18.34 km²</p>	<p>和光市 (組合加入日) 平成 10 年 10 月 1 日</p>	<p>42,950 世帯/83,962 人(83,989)/11.04 km²</p>
<p>志木市 (組合加入日) 平成 10 年 10 月 1 日</p>	<p>36,080 世帯/76,416 人(75,346)/9.05 km²</p>	<p>新座市 (組合加入日) 平成 10 年 10 月 1 日</p>	<p>78,153 世帯/165,730 人(166,017)/22.78 km²</p>

消防本部名 消防長名 所在地・郵便番号 代表電話 災害担当課電話 同F A X 地域衛星通信電話 同F A X 消防本部設置年月日 E-mailアドレス	組 織 の 概 要 消防本部及び消防署所	消 防 団 消防団設置市町村名 消防団名・団員数	団事務所管市町村 市 町 村 (課) 名 所 在 地 郵 便 番 号 電 話 番 号 F A X 番 号
15 秩父消防本部 消防長 消防監 新井 守 秩父市下宮地町10-25 〒368-0021 TEL (0494) 21-0119 FAX (0494) 21-0124 昭和46年4月1日 地域衛星通信(指揮統制課) TEL 011-753-951 FAX 011-753-950 E-mail syoubousoumu@union. chichibukouiki.lg.jp	消防次長 消防本部 秩父消防署 消防職員 184人 火災35件 救急5,239件 救助127件 41,078世帯/住基93,597人(国調94,690)/892.62km ²	秩父市 秩父市消防団 896人 横瀬町 横瀬町消防団 128人 皆野町 皆野町消防団 165人 長瀬町 長瀬町消防団 91人 小鹿野町 小鹿野町消防団 484人	秩父市総務部危機管理課 (秩父市消防団事務局) 秩父市熊木町8-15 〒368-8686 TEL (0494) 21-0127 FAX (0494) 27-8115 横瀬町総務課 秩父郡横瀬町大字横瀬4545 〒368-0072 TEL (0494) 25-0111 FAX (0494) 23-9349 皆野町総務課 秩父郡皆野町大字皆野1420-1 〒369-1492 TEL (0494) 62-1231 FAX (0494) 62-2791 長瀬町総務課 秩父郡長瀬町大字 本野上1035-1 〒369-1392 TEL (0494) 66-3111 FAX (0494) 66-0894 小鹿野町総務課 秩父郡小鹿野町小鹿野89 〒368-0105 TEL (0494) 75-1221 FAX (0494) 75-2819 緊援隊登録部隊(消火2・救急2)
16 入間東部地区事務組合消防本部 消防長 消防正監 中川 一諭 ふじみ野市大井中央 1-1-19 〒356-0058 TEL (049) 261-6000 FAX (049) 261-4395 地域衛星通信(指揮統制課) TEL 011-754-4321 FAX 011-754-4999 昭和45年11月1日 E-mail shobo@irumatohbul19.jp	消防次長 消防本部 西消防署 東消防署 消防職員 296人 火災39件 救急14,970件 救助265件 125,267世帯/住基264,733人(国調263,890)/49.74km ²	富士見市 富士見市消防団 97人 ふじみ野市 ふじみ野市消防団 110人 三芳町 三芳町消防団 95人	消防本部で所管 警防課 TEL (049) 261-6659 FAX (049) 261-4395 緊援隊登録部隊(消火3・救助1・救急1・後方支援1)

<p>構成市町 富士見市 (組合加入日) 昭和45年11月1日</p> <p>ふじみ野市 (組合加入日) 平成17年10月1日</p>	<p>54,432世帯/112,839人(111,859)/19.77km²</p> <p>53,945世帯/114,156人(113,597)/14.64km²</p>	<p>入間郡三芳町 (組合加入日) 昭和45年11月1日</p> <p>16,890世帯/37,738人(38,434)/15.33km²</p>
<p>吉川松伏消防組合 消防本部 消防長 消防監 黒田 信浩 吉川市大字会野谷 481番地 〒342-0016 TEL(048)982-3931 警防課(048)982-3968 FAX(048)981-7150 地域衛星通信(指令室) TEL 011-755-951 FAX 011-755-950 昭和46年6月15日 E-mail soumu@yoshimatsu-119.jp</p>	<p>消防次長</p> <ul style="list-style-type: none"> 消防本部 <ul style="list-style-type: none"> 総務課 警防課 予防課 吉川消防署 <ul style="list-style-type: none"> 指令室 南分署 松伏消防署 <p>消防職員 157人 火災23件 救急5,184件 救助74件</p>	<p>吉川市 吉川市消防団 272人</p> <p>松伏町 松伏町消防団 97人</p> <p>消防本部で所管 警防課 TEL(048)982-3968 FAX(048)981-7150</p> <p>緊援隊登録部隊(消火2・救急1・後方支援1)</p>
<p>構成市町 吉川市 (組合加入日) 昭和46年6月15日</p>	<p>31,618世帯/73,001人(71,979)/31.66km²</p>	<p>北葛飾郡松伏町 (組合加入日) 昭和46年6月15日</p> <p>12,263世帯/28,398人(28,266)/16.20km²</p>
<p>児玉郡市広域消防本部 消防長 消防正監 立石 博敏 本庄市西富田904-3 〒367-0035 TEL(0495)24-0119 指令課(0495)24-1119 FAX(0495)24-8393 地域衛星通信(指令課) TEL 011-756-951 FAX 011-756-950 昭和48年3月31日 E-mail 119-soumu@kodamakouiki.jp</p>	<p>消防次長</p> <ul style="list-style-type: none"> 消防本部 <ul style="list-style-type: none"> 総務課 警防課 予防課 指令課 中央消防署 <ul style="list-style-type: none"> 消防1課 消防2課 査察調査課 本庄分署 児玉分署 美里分署 神川分署 神泉分署 上里分署 <p>消防職員 215人 火災41件 救急6,752件 救助111件</p>	<p>本庄市 本庄市消防団 311人</p> <p>美里町 美里町消防団 94人</p> <p>神川町 神川町消防団 147人</p> <p>上里町 上里町消防団 110人</p> <p>本庄市市民生活部 危機管理課 本庄市本庄3-5-3 〒367-8501 TEL(0495)25-1184 FAX(0495)22-0602</p> <p>美里町総務税務課 児玉郡美里町大字 木部323-1 〒367-0194 TEL(0495)76-1115 FAX(0495)76-0909</p> <p>神川町防災環境課 児玉郡神川町大字 植竹909 〒367-0292 TEL(0495)77-2124 FAX(0495)77-3915</p> <p>上里町くらし安全課 児玉郡上里町大字七本木5518 〒369-0392 TEL(0495)35-1226 FAX(0495)33-2429</p>
<p>構成市町 本庄市 (組合加入日) 昭和46年4月1日</p> <p>児玉郡美里町 (組合加入日) 昭和46年4月1日</p> <p>児玉郡神川町 (組合加入日) 昭和46年4月1日</p> <p>児玉郡上里町 (組合加入日) 昭和46年4月1日</p>	<p>35,821世帯/77,526人(78,569)/89.69km²</p> <p>4,590世帯/10,916人(11,039)/33.41km²</p> <p>5,881世帯/13,122人(13,359)/47.40km²</p> <p>13,282世帯/30,554人(30,343)/29.18km²</p>	<p>緊援隊登録部隊(消火3・救急1)</p>

消防本部名 消防長名 所在地・郵便番号 代表電話 災害担当課電話 同F A X 地域衛星通信電話 同F A X 消防本部設置年月日 E-mail アドレス	組 織 の 概 要		団事務所管市町村
19 坂戸・鶴ヶ島消防 組合消防本部 消防長 消防正監 沼田 淳司 坂戸市鎌倉町16-16 〒350-0221 TEL (049) 281-3119 FAX (049) 284-9900 地域衛星通信(指揮指令課) TEL 011-759-100 FAX 011-759-299 昭和47年10月1日 E-mail soumu@sakatsuru119.jp	消防本部及び消防署所 消防次長 消防本部 坂戸消防署 鶴ヶ島消防署 消防職員 218人 火災34件 救急9,167件 救助249件 80,588世帯/住基169,953人(国調170,392)/58.67km ²		消防団 消防団設置市町村名 消防団名・団員数 坂戸市 坂戸市消防団 228人 鶴ヶ島市 鶴ヶ島市消防団 74人 緊援隊登録部隊(消火2・救急1・後方支援1・特装1)
構成市 坂戸市 47,507世帯/99,763人(100,275)/41.02km ² (組合加入日) 昭和47年10月1日 鶴ヶ島市 33,081世帯/70,190人(70,117)/17.65km ² (組合加入日) 昭和47年10月1日			
20 比企広域消防本部 消防長 消防正監 長嶋 悟 東松山市大字上野本 1300-1 〒355-0073 代表 TEL (0493) 23-2266 FAX (0493) 22-3905 災害時 TEL (0493) 23-2266 FAX (0493) 24-1668 地域衛星通信(指令課) TEL 011-758-290 FAX 011-758-299 平成4年4月1日 E-mail mail@hiki-saitama.jp	消防次長 消防本部 東松山消防署 小川消防署 消防職員 276人 火災69件 救急10,374件 救助175件 85,558世帯/住基187,456人(国調189,377)/316.91km ²		東松山市 比企広域市町村圏組合 東松山消防団 81人 滑川町 比企広域市町村圏組合 滑川消防団 60人 嵐山町 比企広域市町村圏組合 嵐山消防団 102人 小川町 比企広域市町村圏組合 小川消防団 119人 吉見町 比企広域市町村圏組合 吉見消防団 98人
構成市町村 東松山市 42,332世帯/90,651人(91,791)/65.35km ² (組合加入日) 平成4年4月1日 比企郡滑川町 8,235世帯/19,711人(19,732)/29.68km ² (組合加入日) 平成4年4月1日 比企郡嵐山町 8,283世帯/17,596人(17,889)/29.92km ² (組合加入日) 平成4年4月1日 比企郡小川町 13,042世帯/28,244人(28,524)/60.36km ² (組合加入日) 平成4年4月1日 比企郡吉見町 7,874世帯/18,117人(18,192)/38.64km ² (組合加入日) 平成4年4月1日			

<p>ひき企郡ときがわ町 (組合加入日) 平成4年4月1日</p> <p>ちち父郡 東秩父村 (組合加入日) 平成4年4月1日</p>	<p>4,739 世帯/10,589 人(10,540)/55.90 km²</p> <p>1,053 世帯/2,548 人(2,709)/37.06 km²</p>		
<p>川越地区消防局 消防局長 消防正監 齋藤 匡央 川越市神明町 48-4 〒350-0823 TEL (049) 222-0700 警防課 (049) 222-5891 夜間連絡先(指揮統制課) TEL (049) 226-7408 FAX (049) 225-2564 地域衛星通信(指揮統制課) TEL 011-760-270 FAX 011-760-950 昭和48年4月1日 E-mail soumu@119kawagoechiku.jp</p>	<p>消防局長</p> <ul style="list-style-type: none"> 消防局 <ul style="list-style-type: none"> 総務課 予防課 警防課 救急課 指揮統制課 新消防庁舎建設準備室 川越北消防署 ———— 南古谷分署 川越中央消防署 ———— 高階分署 大東分署 川越西消防署 ———— 名細分署 川島消防署 <p>消防職員 444 人 火災 99 件 救急 20,522 件 救助 262 件</p>	<p>川越市 川越市消防団 259 人</p> <p>川島町 川島町消防団 115 人</p>	<p>消防本部で所管 総務課 TEL (049) 222-0741 FAX (049) 226-7291</p> <p>緊援隊登録部隊(消火6・救助2・救急3・後方支援2・特装1・特装1)</p> <p>IRT6</p>
<p>構成市町</p> <p>川越市 (組合加入日) 昭和48年4月1日</p>		<p>174,031 世帯/住基 372,371 人(国調 373,949)/150.76 km²</p> <p>ひき企郡川島町 (組合加入日) 昭和48年4月1日</p>	
<p>埼玉県中央広域消防本部 消防長 消防正監 黒沼 浩二 鴻巣市箕田 1638-1 〒365-0062 TEL (048) 597-3301 警防課 (048) 597-2003 FAX (048) 597-3716 地域衛星通信(指令課) TEL 011-762-951 FAX 011-762-950 平成8年4月1日 E-mail s-soumuka@ken-o.or.jp</p>	<p>消防次副参事</p> <ul style="list-style-type: none"> 消防本部 <ul style="list-style-type: none"> 消防総務課 予防課 警防課 救急課 指令課 鴻巣消防署 <ul style="list-style-type: none"> 管理指導課 消防1課 消防2課 鴻巣天神分署 鴻巣西分署 吹上分署 川里分署 桶川消防署 <ul style="list-style-type: none"> 管理指導課 消防1課 消防2課 桶川西分署 北本消防署 <ul style="list-style-type: none"> 管理指導課 消防1課 消防2課 北本東分署 <p>消防職員 338 人 火災 61 件 救急 13,976 件 救助 303 件</p>	<p>鴻巣市 鴻巣市消防団 346 人</p> <p>桶川市 桶川市消防団 181 人</p> <p>北本市 北本市消防団 126 人</p>	<p>鴻巣市危機管理課 鴻巣市中央 1-1 〒365-8601 TEL (048) 541-1879 FAX (048) 543-5480</p> <p>桶川市環境経済部安心安全課 桶川市泉 1-3-28 〒363-8501 TEL (048) 786-3211 FAX (048) 786-3740</p> <p>北本市市民経済部 くらし安全課 北本市本町 1-111 〒364-8633 TEL (048) 594-5523 FAX (048) 592-5997</p> <p>緊援隊登録部隊(消火4・救助1・救急3・後方支援2・特装1)</p>
<p>構成市</p> <p>鴻巣市 (組合加入日) 平成8年4月1日</p> <p>北本市 (組合加入日) 平成8年4月1日</p>		<p>116,115 世帯/住基 258,229 人(国調 256,777)/112.61 km²</p> <p>構成市</p> <p>桶川市 (組合加入日) 平成8年4月1日</p> <p>北本市 (組合加入日) 平成8年4月1日</p>	

消防本部名 消防長名 所在地・郵便番号 代表電話 災害担当課電話 同F A X 地域衛星通信電話 同F A X 消防本部設置年月日 E-mail アドレス	組 織 の 概 要 消防本部及び消防署所	団事務所管市町村 市 町 村 (課) 名 所 在 地 郵 便 番 号 電 話 番 号 F A X 番 号
23 西入間広域消防組合 消防本部 消防長 消防監 阿部 義昭 入間郡毛呂山町大字 岩井 2451 〒350-0441 TEL (049) 295-0119 警防課警防担当 TEL (049) 295-0154 FAX (049) 295-0239 夜間連絡先(消防署) TEL (049) 295-0119 FAX (049) 295-0169 地域衛星通信(警防課) TEL 011-763-270 FAX 011-763-299 昭和51年11月1日 E-mail keibou@119nishiruma.jp	消防長 — 次 長 — <ul style="list-style-type: none"> 消防本部 <ul style="list-style-type: none"> 総務課 警防課 予防課 西入間広域 消防組合消防署 <ul style="list-style-type: none"> 指令課 消防課 鳩山分署 越生分署 <p>消防職員 117 人 火災 16 件 救急 3,392 件 救助 72 件</p> <p>27,270 世帯／住基 56,848 人(国調 59,955)／100.19 ㎤</p>	毛呂山町 西入間広域消防組合 毛呂山消防団 162 人 鳩山町 西入間広域消防組合 鳩山消防団 94 人 越生町 西入間広域消防組合 越生消防団 103 人 緊援隊登録部隊(消火1・救急1・特装1・後方支援1)
構成町 入間郡毛呂山町 (組合加入日) 昭和55年10月1日 比企郡鳩山町 (組合加入日) 昭和55年10月1日	16,100 世帯／32,616 人(35,366)／34.07 ㎤ 6,074 世帯／13,158 人(13,560)／25.73 ㎤	入間郡越生町 (組合加入日) 昭和55年10月1日 5,096 世帯／11,074 人(11,029)／40.39 ㎤
24 埼玉西部消防局 消防局長 消防司監 岸 文隆 所沢市けやき台 1-13-11 〒359-1118 TEL (04) 2924-0119 警防課(04)2929-9122 FAX (04) 2929-9129 夜間連絡先 指令課 TEL (04) 2929-9119 FAX (04) 2929-9126 地域衛星通信(指令課) TEL 011-708-951 FAX 011-708-950 平成25年4月1日 E-mail kikaku@saisei119.jp	消防局長 <ul style="list-style-type: none"> 消防局 <ul style="list-style-type: none"> 企画総務部 <ul style="list-style-type: none"> 企画財政課 総務課 契約会計課 警防部 <ul style="list-style-type: none"> 予防課 <ul style="list-style-type: none"> 狭山室 入間室 飯能日高室 警防課 救急課 指令管理課 指令第1課～第3課 所沢中央消防署 <ul style="list-style-type: none"> 消防管理課 消防第1課～第3課 三ヶ島分署 山口分署 所沢東消防署 <ul style="list-style-type: none"> 消防管理課 消防第1課～第3課 奮岡分署 柳瀬分署 狭山消防署 <ul style="list-style-type: none"> 消防管理課 消防第1課～第3課 富士見分署 広瀬分署 永野分署 入間消防署 <ul style="list-style-type: none"> 消防管理課 消防第1課～第3課 藤沢分署 西武分署 	所沢市 所沢市消防団 270 人 所沢市危機管理室 所沢市並木1-1-1 〒359-8501 TEL (04) 2998-9399 FAX (04) 2998-9042 飯能市 飯能消防団 332 人 飯能市防災危機管理室 飯能市大字双柳1-1 〒357-8501 TEL (042) 973-2723 FAX (042) 972-8455 狭山市 狭山市消防団 238 人 狭山市危機管理課 狭山市入間川1-23-5 〒350-1380 TEL (04) 2953-1111 (代表) FAX (04) 2954-8670 入間市 入間市消防団 244 人 入間市危機管理課 入間市豊岡1-16-1 〒358-8511 TEL (04) 2964-1111 (代表) FAX (04) 2964-7818 (代表) 日高市 日高市消防団 161 人 日高市総務部危機管理課 日高市大字南平沢1020 〒350-1292 TEL (042) 989-2111 (代表) FAX (042) 989-2316 (代表) 緊援隊登録部隊(県指揮1・消火11・救助2・救急6・後方支援4・特災1・特装3)

	<p>飯能日高消防署</p> <ul style="list-style-type: none"> 消防管理課 消防第1課～第3課 稲荷分署 名栗分署 吾野分署 日高分署 高萩分署 <p>消防職員 876 人 火災 153 件 救急 45,445 件 救助 976 件</p> <p>367,106 世帯/住基 772,208 人(国調 771,746)/406.32 km²</p>													

<p>構成市</p> <p>所沢市 (組合加入日) 平成 25 年 4 月 1 日</p> <p>狭山市 (組合加入日) 平成 25 年 4 月 1 日</p> <p>日高市 (組合加入日) 平成 25 年 4 月 1 日</p>	<p>167,329 世帯/344,070 人(342,464)/72.11 km²</p> <p>71,434 世帯/149,360 人(148,699)/48.99 km²</p> <p>24,653 世帯/54,615 人(54,571)/47.48 km²</p>	<p>飯能市 (組合加入日) 平成 25 年 4 月 1 日</p> <p>36,065 世帯/78,445 人(80,361)/193.05 km²</p> <p>入間市 (組合加入日) 平成 25 年 4 月 1 日</p> <p>67,625 世帯/145,718 人(145,651)/44.69 km²</p>												
<p>埼玉東部消防組合 消防局 消防局長 消防正監 福田 哲也 久喜市上早見 396 番地 〒346-0021 TEL (0480) 21-0119 FAX (0480) 23-1542 地域衛星通信(指令課) TEL 011-752-356 FAX 011-752-299 平成 25 年 4 月 1 日 E-mail soumu@saitamatobu-119.jp</p>	<p>消防局長</p> <ul style="list-style-type: none"> 消防局 <ul style="list-style-type: none"> 総務課 消防課 救急課 予防課 指令課 久喜消防署 <ul style="list-style-type: none"> 管理指導課 東分署 鷲宮分署 菅浦分署 栗橋分署 加須消防署 <ul style="list-style-type: none"> 管理指導課 騎西分署 北川辺分署 大利根分署 幸手消防署 <ul style="list-style-type: none"> 管理指導課 西救急ステーション 白岡消防署 <ul style="list-style-type: none"> 管理指導課 杉戸消防署 <ul style="list-style-type: none"> 管理指導課 泉出張所 宮代消防署 <ul style="list-style-type: none"> 管理指導課 <p>消防職員 620 人 火災 146 件 救急 24,862 件 救助 492 件</p> <p>198,859 世帯/住基 443,000 人(国調 442,477)/320.54 km²</p>	<table border="1"> <tr> <td>久喜市 久喜市消防団 313 人</td> <td>久喜市消防防災課 久喜市下早見 85-3 〒346-8501 TEL (0480) 22-1111 FAX (0480) 21-1641</td> </tr> <tr> <td>加須市 加須市消防団 400 人</td> <td>加須市危機管理防災課 加須市三保 2-1-1 〒347-8501 TEL (0480) 62-1111 FAX (0480) 62-1934</td> </tr> <tr> <td>幸手市 幸手市消防団 158 人</td> <td>幸手市危機管理防災課 幸手市東 4-6-8 〒340-0192 TEL (0480) 43-1111 FAX (0480) 43-6033</td> </tr> <tr> <td>白岡市 白岡市消防団 118 人</td> <td>白岡市安心安全課 白岡市千駄野 432 〒349-0292 TEL (0480) 92-1111 FAX (0480) 92-9096</td> </tr> <tr> <td>杉戸町 杉戸町消防団 115 人</td> <td>杉戸町危機管理課 杉戸町清地 2-9-29 〒345-8502 TEL (0480) 33-1111 FAX (0480) 33-4550</td> </tr> <tr> <td>宮代町 宮代町消防団 90 人</td> <td>宮代町町民生活課 宮代町笠原 1-4-1 〒345-8504 TEL (0480) 34-1111 FAX (0480) 34-1093</td> </tr> </table> <p>緊援隊登録部隊(県指揮 1・消火 1 1・救助 3・救急 6・後方支援 2・特装 1)</p>	久喜市 久喜市消防団 313 人	久喜市消防防災課 久喜市下早見 85-3 〒346-8501 TEL (0480) 22-1111 FAX (0480) 21-1641	加須市 加須市消防団 400 人	加須市危機管理防災課 加須市三保 2-1-1 〒347-8501 TEL (0480) 62-1111 FAX (0480) 62-1934	幸手市 幸手市消防団 158 人	幸手市危機管理防災課 幸手市東 4-6-8 〒340-0192 TEL (0480) 43-1111 FAX (0480) 43-6033	白岡市 白岡市消防団 118 人	白岡市安心安全課 白岡市千駄野 432 〒349-0292 TEL (0480) 92-1111 FAX (0480) 92-9096	杉戸町 杉戸町消防団 115 人	杉戸町危機管理課 杉戸町清地 2-9-29 〒345-8502 TEL (0480) 33-1111 FAX (0480) 33-4550	宮代町 宮代町消防団 90 人	宮代町町民生活課 宮代町笠原 1-4-1 〒345-8504 TEL (0480) 34-1111 FAX (0480) 34-1093
久喜市 久喜市消防団 313 人	久喜市消防防災課 久喜市下早見 85-3 〒346-8501 TEL (0480) 22-1111 FAX (0480) 21-1641													
加須市 加須市消防団 400 人	加須市危機管理防災課 加須市三保 2-1-1 〒347-8501 TEL (0480) 62-1111 FAX (0480) 62-1934													
幸手市 幸手市消防団 158 人	幸手市危機管理防災課 幸手市東 4-6-8 〒340-0192 TEL (0480) 43-1111 FAX (0480) 43-6033													
白岡市 白岡市消防団 118 人	白岡市安心安全課 白岡市千駄野 432 〒349-0292 TEL (0480) 92-1111 FAX (0480) 92-9096													
杉戸町 杉戸町消防団 115 人	杉戸町危機管理課 杉戸町清地 2-9-29 〒345-8502 TEL (0480) 33-1111 FAX (0480) 33-4550													
宮代町 宮代町消防団 90 人	宮代町町民生活課 宮代町笠原 1-4-1 〒345-8504 TEL (0480) 34-1111 FAX (0480) 34-1093													

<p>構成市</p> <p>久喜市 (組合加入日) 平成 25 年 4 月 1 日</p> <p>加須市 (組合加入日) 平成 25 年 4 月 1 日</p> <p>幸手市 (組合加入日) 平成 25 年 4 月 1 日</p>	<p>68,201 世帯/150,987 人(150,582)/82.41 km²</p> <p>49,499 世帯/112,179 人(111,623)/133.30 km²</p> <p>23,087 世帯/49,404 人(50,066)/33.93 km²</p>													

消防本部名 消防長名 所在地・郵便番号 代表電話 災害担当課電話 同F A X 地域衛星通信電話 同F A X 消防本部設置年月日 E-mailアドレス	組 織 の 概 要		団事務所管市町村
白岡市 (組合加入日) 平成 25 年 4 月 1 日 北葛飾郡杉戸町 (組合加入日) 平成 25 年 4 月 1 日 南埼玉郡宮代町 (組合加入日) 平成 25 年 4 月 1 日	消防本部及び消防署所		市 町 村 (課) 名 所 在 地 消 防 団 設 置 市 町 村 名 消 防 団 名 ・ 団 員 数 郵 便 番 号 電 話 番 号 F A X 番 号
草加八潮消防局 消防局長 消防正監 岩間 和利 草加市神明 2-2-2 〒340-0012 TEL (048) 924-0119 FAX (048) 928-8338 地域衛星通信 (情報指令課) TEL 011-727-951 FAX 011-727-950 平成 28 年 4 月 1 日 E-mail soumu@ soka-yashio119.jp	<p style="text-align: center;">消防職員 346 人 火災 66 件 救急 19,599 件 救助 308 件</p>		草加市 草加市消防団 205 人 草加消防署で所管 管理課 TEL (048) 924-2116 FAX (048) 924-0965 八潮市 八潮市消防団 196 人 八潮消防署で所管 管理課 TEL (048) 996-0119 FAX (048) 997-1300 緊援隊登録部隊 (消火 4 ・ 救急 1 ・ 救急 2 ・ 特災 1 ・ 後方支援 1)
構成市 草加市 (組合加入日) 平成 28 年 4 月 1 日 八潮市 (組合加入日) 平成 28 年 4 月 1 日	168,312 世帯 / 住基 343,331 人 (国調 341,667) / 45.48 km ²		

千葉県

面積 (km ²)	5,156.61
消防本部数	31
消防職員数 (人)	8,096
消防団員数 (人)	23,073

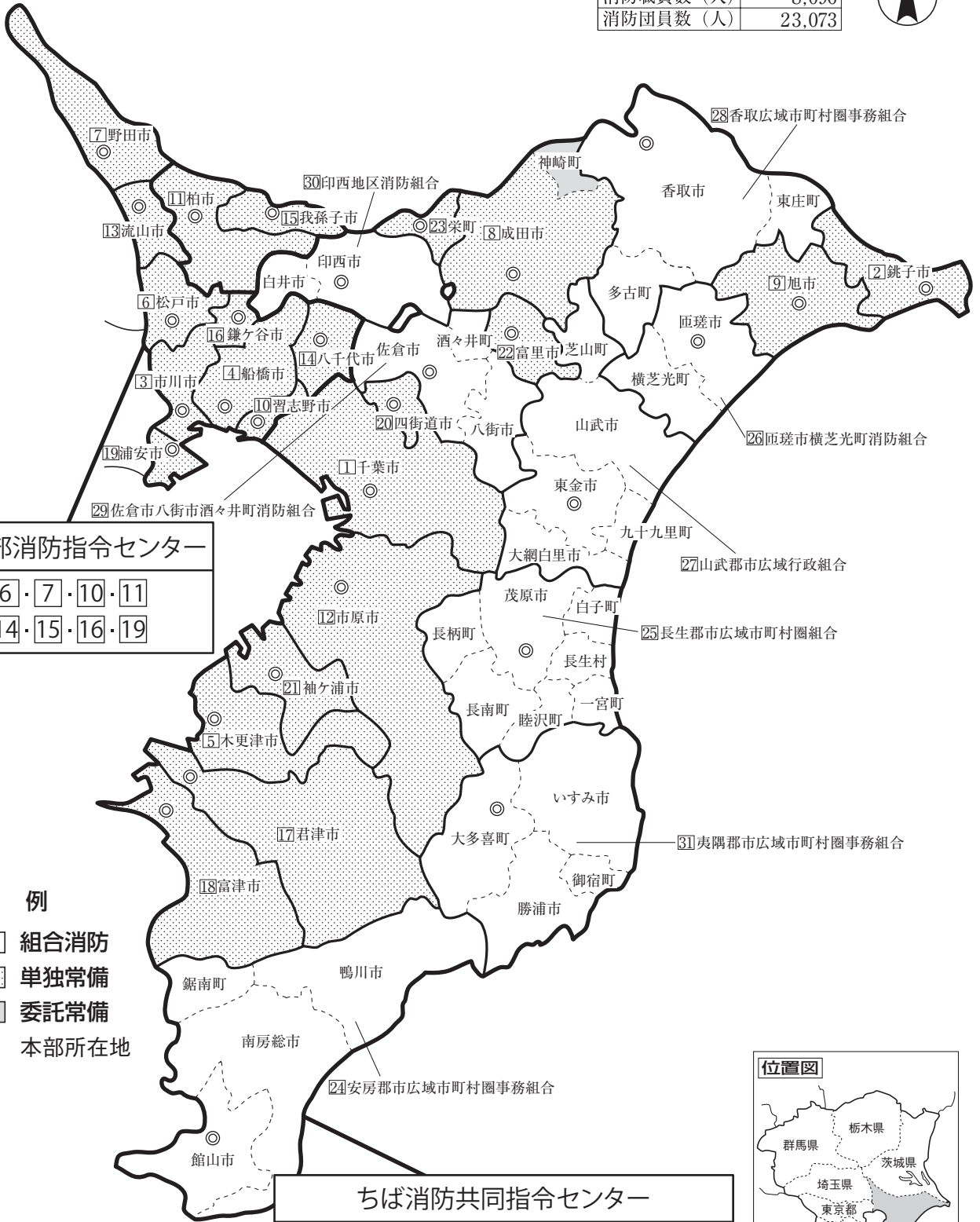

ちば北西部消防指令センター

- 3・6・7・10・11
13・14・15・16・19

凡 例

- 組合消防
- 単独常備
- 委託常備
- ◎ 本部所在地

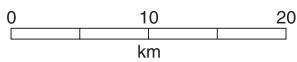

ちば消防共同指令センター

- 1・2・5・8・9・12・17・18・20
21・22・23・24・25・26・27・28・29
30・31



千葉県

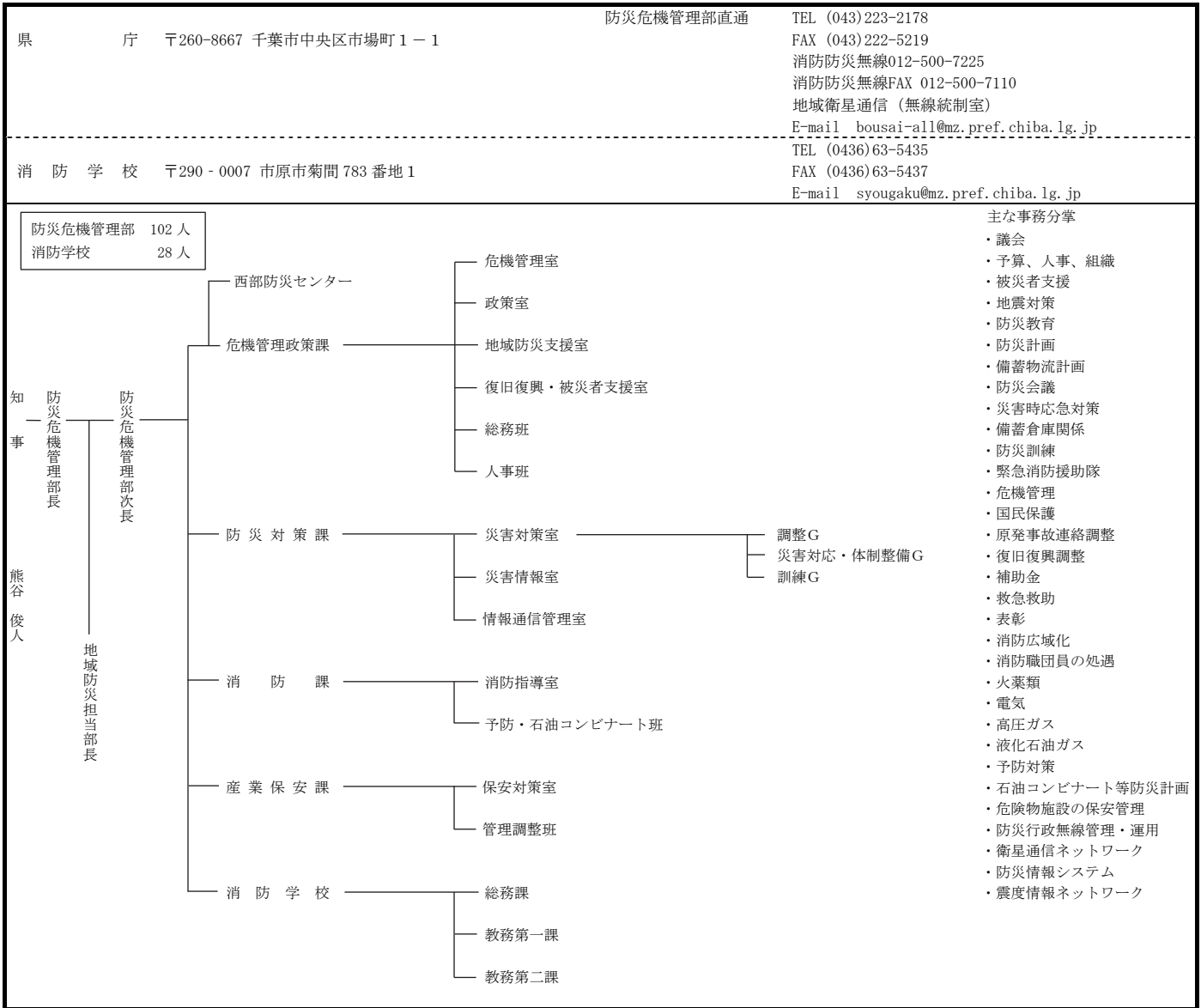

常備化状況

項目	区分	総 数				常 備 化 市 町 村				非 常 備 町 村			比 較	
		市	町	村	合計	市	町	村	合計	町	村	合計	算定式	比較
市 町 村		37	16	1	54	37	16	1	54	-	-	-	②/①×100 (市町村 常備化率)	% 100
面 積 (km ²)		4,404.72	723.77	28.25	5156.74	4404.72	723.77	28.25	5156.74	-	-	-	②'/①'×100 (常備化 面積率)	% 100
令和2年 国調人口 (人)		6,087,646	183,031	13,803	6,284,480	6,087,646	183,031	13,803	6,284,480	-	-	-	②"/①"×100 (常備化 人口率)	% 100
消 防 本 部 数	単独					22	1	-	23					
	組合													
	合計													
組合加入数														
事務委託 市町村数										-	1	-	1	
緊急消防援助隊 登録部隊数										指揮支援2・航空指揮支援1・県指揮1・統合指揮1・産業基盤災害指揮1・消火102・救助24・救急67・後方支援49・通信支援1・特殊災害16・特殊装備23・水上2・航空2				

消防本部名 消防長名 所在地・郵便番号 代表電話 災害担当課電話 同F A X 地域衛星通信電話 同F A X 消防本部設置年月日 E-mail アドレス	組 織 の 概 要 消防本部及び消防署所	消 防 団 消防団設置市町村名 消防団名・団員数	団事務所管市町村 市 町 村 (課) 名 所 在 地 郵 便 番 号 電 話 番 号 F A X 番 号
<p>千葉県消防局 消防局長 消防司監 白井 一広 千葉市中央区長洲 1-2-1 〒260-0854 TEL (043) 202-1611 警防課 (043) 202-1612 予防課 (043) 202-1613 FAX (043) 202-1614 地域衛星通信(総務課) TEL 012-101-800-2111 FAX 012-101-800-2109 昭和23年11月20日 E-mail somu.FPG@city.chiba. lg.jp</p>	<p style="text-align: center;">消防局長</p> <ul style="list-style-type: none"> 総務部 <ul style="list-style-type: none"> 総務課 人事課 施設課 消防学校 警防部 <ul style="list-style-type: none"> 警防課 救急課 指令課 航空課 予防部 <ul style="list-style-type: none"> 予防課 指導課 <ul style="list-style-type: none"> 中央消防署 <ul style="list-style-type: none"> 蘇我出張所 宮崎出張所 生浜出張所 臨港出張所 花見川消防署 <ul style="list-style-type: none"> 幕張出張所 畑出張所 作新台出張所 稲毛消防署 <ul style="list-style-type: none"> 西千葉出張所 若葉消防署 <ul style="list-style-type: none"> 桜木出張所 大宮出張所 都賀出張所 泉出張所 殿台出張所 緑消防署 <ul style="list-style-type: none"> 菅田出張所 土気出張所 越智出張所 あずみが丘出張所 美浜消防署 <ul style="list-style-type: none"> 高浜出張所 打瀬出張所 <p style="text-align: center;">消防職員 963 人 火災 250 件 救急 66,892 件 救助 854 件</p> <p style="text-align: center;">480,237 世帯／住基 977,016 人(国調 974,951)／271.76 km²</p>	<p>千葉市 千葉市消防団 670 人</p>	<p>消防局で所管 総務課 TEL (043) 202-1635 FAX (043) 202-1637</p> <p>緊援隊登録部隊(指揮支援2・航空指揮支援1・県指揮1・ 統合指揮1・消火9・救助3・救急6・後方支援5・航空 2・水上1・通信支援1・特殊災害5・特殊装備5)</p> <p>IRT11 ヘリ2</p>

消防本部名 消防長名 所在地・郵便番号 代表電話 災害担当課電話 同F A X 地域衛星通信電話 同F A X 消防本部設置年月日 E-mail アドレス	組 織 の 概 要 消防本部及び消防署所	消 防 団 消防団設置市町村名 消防団名・団員数	団事務所管市町村 市 町 村 (課) 名 所 在 地 郵 便 番 号 電 話 番 号 F A X 番 号
② 銚子市消防本部 消防長 消防監 土屋 心一 銚子市唐子町 371-2 〒288-0801 TEL (0479) 22-0119 消防総務課 (0479) 22-3296 FAX (0479) 23-0119 地域衛星通信 (通信情報室) TEL 012-602-721 FAX 012-602-722 昭和 24 年 1 月 1 日 E-mail cfd-soumu1@city.ch oshi.lg.jp	消防次長 本部 消防総務課 予防課 銚子市消防署 東部分署 西部分署 消防職員 108 人 火災 15 件 救急 3, 115 件 救助 47 件 26, 866 世帯/住基 56, 373 人 (国調 58, 431) / 84. 20 ㎢	銚子市 銚子市消防団 397 人	消防本部で所管 消防総務課 (0479) 22-3296 緊援隊登録部隊 (消火 1・救急 1・後方支援 1・救助 1)
③ 市川市消防局 消防局長 消防正監 角田 誠司 市川市八幡 1-8-1 〒272-0021 TEL (047) 333-2111 警防課 (047) 333-2138 FAX (047) 333-8181 地域衛星通信 (指令課) TEL 012-603-721 FAX 012-603-722 昭和 23 年 12 月 24 日 E-mail shobosomu@city.ich ikawa.lg.jp	消防局長 局次長 (総務担当) 消防総務課 企画管理課 指令課 ちば北西部消防指令センター 局次長 (警防担当) 予防課 警防課 救急課 東消防署 中山出張所 高谷出張所 西消防署 国府台出張所 大洲出張所 南消防署 行徳出張所 広尾出張所 北消防署 曾谷出張所 消防職員 539 人 火災 72 件 救急 27, 114 件 救助 481 件 252, 997 世帯/住基 491, 577 人 (国調 496, 676) / 57. 45 ㎢	市川市 市川市消防団 320 人	消防本部で所管 警防課 (047) 333-2179 緊援隊登録部隊 (消火 4・救助 2・救急 6・毒劇 1・他特 1・水上 1・後方支援 2) I R T 6
④ 船橋市消防局 消防局長 消防正監 澤本 保敏 船橋市湊町 2-6-10 〒273-0011 TEL (047) 435-1111 警防指令課 (047) 435-1190 FAX (047) 435-7878 (総務課) 地域衛星通信 (警防指令課) TEL 012-204-731 FAX 012-204-732 昭和 24 年 4 月 1 日 E-mail shobosomu@city.fun abashi.lg.jp	消防局長 局次長 (総務担当) 総務課 財務課 予防課 局次長 (警防担当) 警防指令課 救急課 中央消防署 夏見分署 本郷分署 東消防署 前原分署 芝山分署 三山分署 古和釜分署 葉山台出張所 北消防署 行田分署 三咲分署 小室出張所 消防職員 661 人 火災 109 件 救急 39, 343 件 救助 483 件 315, 830 世帯/住基 647, 037 人 (国調 642, 907) / 85. 62 ㎢	船橋市 船橋市消防団 593 人	消防本部で所管 警防指令課 (047) 435-8628 緊援隊登録部隊 (指揮 1・救助 2・消火 7・救急 2・後方支援 3・特災 3・特装 2) I R T 6

<p>⑤ 木更津市消防本部 消防長 消防監 石井 和成 木更津市潮見 2-1 〒292-0834 TEL (0438) 22-0119 警防課 TEL (0438) 23-9184 FAX (0438) 23-9096 地域衛星通信(警防課・情報通信係) 警防課 TEL 012-206-735 情報通信係 TEL 012-206-731 012-206-734 FAX 012-206-732 昭和 26 年 4 月 1 日 E-mail sho-soumu@city.kisarazu.lg.jp</p>	<p>消防次長</p> <ul style="list-style-type: none"> 本部 <ul style="list-style-type: none"> 消防総務課 警防課 予防課 消防署 — 警防隊 <ul style="list-style-type: none"> 本署 富来田分署 金田分署 波岡分署 清川分署 高柳出張所 <p>消防職員 194 人 火災 46 件 救急 8,072 件 救助 177 件</p> <p>65,004 世帯/住基 136,303 人(国調 136,166)/138.90 km²</p>	<p>木更津市 木更津市消防団 467 人</p> <p>消防本部で所管 警防課 TEL (0438) 23-9184</p> <p>緊援隊登録部隊 (消火 3・救急 1・救助 1・後方支援 1)</p>	
<p>⑥ 松戸市消防局 消防局長 消防正監 市川 敬章 松戸市松戸新田 114-5 〒270-2241 TEL (047) 363-1111 警防課 TEL (047) 363-1115 FAX (047) 363-1138 情報通信課(夜間) TEL (047) 363-1112 FAX (047) 363-1140 地域衛星通信(情報通信課) TEL 012-604-721 012-604-723 FAX 012-604-722 昭和 29 年 11 月 1 日 E-mail mcfdkikaku@city.matsudo.lg.jp</p>	<p>消防局長</p> <ul style="list-style-type: none"> 消防局次長 (総務担当) <ul style="list-style-type: none"> 局 <ul style="list-style-type: none"> 消防企画課 消防総務課 予防課 警防課 情報通信課 救急課 第一方面 <ul style="list-style-type: none"> 松戸市中央消防署 松戸市西口消防署 松戸市二十世紀が丘消防署 第二方面 <ul style="list-style-type: none"> 松戸市小金消防署 松戸市馬橋消防署 松戸市大金平消防署 松戸市八ヶ崎消防署 第三方面 <ul style="list-style-type: none"> 松戸市五香消防署 松戸市六美消防署 松戸市東部消防署 消防局次長 (警防担当) <ul style="list-style-type: none"> 消防局次長 (ちば北西部消防指令センター長) <p>消防職員 507 人 火災 114 件 救急 32,105 件 救助 545 件</p> <p>247,529 世帯/住基 497,120 人(国調 498,232)/61.38 km²</p>	<p>松戸市 松戸市消防団 503 人</p> <p>消防本部で所管 消防総務課 TEL (047) 363-1116 FAX (047) 363-1121</p> <p>緊援隊登録部隊 (救助 2・救急 5・消火 8・他特 2・後方支援 2)</p> <p>IRT 6</p>	
<p>⑦ 野田市消防本部 消防長 消防監 内藤 浩幸 野田市宮崎 126-2 〒278-0005 TEL 04 (7124) 0119 警防課 04 (7124) 0113 FAX 04 (7124) 3416 地域衛星通信(通信室) TEL 012-208-731 FAX 012-208-732 昭和 29 年 10 月 11 日 E-mail syousoumu@city.noda.lg.jp</p>	<p>消防次長</p> <ul style="list-style-type: none"> 本部 <ul style="list-style-type: none"> 総務課 予防課 警防課 消防署 <ul style="list-style-type: none"> 中央分署 北分署 南分署 蘭宿分署 蘭宿北出張所 <p>消防職員 193 人 火災 44 件 救急 9,405 件 救助 125 件</p> <p>71,249 世帯/住基 153,661 人(国調 153,583)/103.55 km²</p>	<p>野田市 野田市消防団 551 人</p> <p>消防本部で所管 総務課 TEL (04) 7124-0128 FAX (04) 7124-3416</p> <p>緊援隊登録部隊 (救助 1・救急 2・消火 2・他特 1・後方支援 1)</p>	

消防本部名 消防長名 所在地・郵便番号 代表電話 災害担当課電話 同F A X 地域衛星通信電話 同F A X 消防本部設置年月日 E-mailアドレス	組織の概要		団事務所管市町村 市町村(課)名 所在地 郵便番号 電話番号 F A X 番号
⑧ 成田市消防本部 消防長 消防正監 青野 稔 成田市花崎町 760 〒286-8585 TEL (0476) 20-1590 警防課 (0476) 20-1592 FAX (0476) 24-4368 地域衛星通信(指揮指令課) TEL 012-211-731 FAX 012-211-732 昭和 40 年 4 月 1 日 E-mail shobo@city.narita.lg.jp	消防本部及び消防署所 消防長 — 次長 消防長 — 次長 消防総務課 予防課 警防課 指揮指令課 成田消防署 — 飯岡分署 赤坂消防署 — 公津分署 三里塚消防署 — 空港分署 大栄消防署 — 下総分署 消防職員 250 人 火災 58 件 救急 7,843 件 救助 110 件 成田国際空港 66,236 世帯/住基 136,705 人(国調 138,722)/233.74 ㎢	成田市 成田市消防団 1,416 人 神崎町 神崎町消防団 171 人 緊援隊登録部隊(救急2・消火4・救助1・後方支援1)	消防本部で所管 消防総務課 TEL (0476) 20-1590 神崎町総務課で所管 香取郡神崎町神崎本宿 163 番地 〒289-0292 TEL (0478) 72-2111 FAX (0478) 72-2110
事務受託市 成田市 (事務受託日) 平成 18 年 3 月 27 日		事務委託町 香取郡神崎町 (事務委託日) 平成 18 年 3 月 27 日	
⑨ 旭市消防本部 消防長 消防監 伊東 秀貴 旭市イの 2953-1 〒289-2511 TEL (0479) 63-0119 警防課 (0479) 63-5357 FAX (0479) 63-7477 地域衛星通信(通信班) TEL 012-621-721 FAX 012-621-722 平成 17 年 7 月 1 日 E-mail asahi119-somu@city.asahi.lg.jp	消防長 次長(消防本部担当) 次長-旭市消防署(消防署担当) 総務課 予防課 警防課 海上分署 飯岡分署 十瀧分署 消防職員 123 人 火災 34 件 救急 3,211 件 救助 44 件 26,974 世帯/住基 63,379 人(国調 63,745)/130.48 ㎢	旭市 旭市消防団 742 人 緊援隊登録部隊(消火2・救急1・支援1)	消防本部で所管 総務課 TEL (0479) 63-5355 FAX (0479) 63-7477
⑩ 習志野市消防本部 消防長 消防正監 廣瀬 義嗣 習志野市鷺沼 2-1-43 〒275-0014 TEL (047) 452-1212 警防課 (047) 452-1283 FAX (047) 454-8151 地域衛星通信(警防課) TEL 012-605-721 FAX 012-605-722 昭和 33 年 1 月 1 日 E-mail soumu-f@city.naras.hino.lg.jp	消防長 次長(総務担当) 次長(警防担当) 副参事 消防総務課 予防課 警防課 ちば北西部消防指令センター 中央消防署 — 谷津奏の杜出張所 秋津出張所 東消防署 — 藤崎出張所 消防職員 212 人 火災 36 件 救急 10,561 件 救助 183 件 83,135 世帯/住基 174,812 人(国調 167,909)/20.97 ㎢	習志野市 習志野市消防団 147 人 緊援隊登録部隊(消火3・救助1・救急1・後方支援3・他特1)	消防本部で所管 消防総務課 TEL (047) 452-1282 FAX (047) 454-8151

<p>11 柏市消防局 消防局長 消防正監 本田 鉄二 柏市松葉町7-16-7 〒277-0827 TEL (04) 7133-0119 警防課 (04) 7133-0117 FAX (04) 7133-8795 地域衛星通信(警防課) TEL 012-606-721 FAX 012-606-722 昭和33年2月1日 E-mail kikakusomu@city.kashiwa.chiba.jp</p>	<p>消防局長 副局長 危機統制監</p> <ul style="list-style-type: none"> 企画総務課 消防職員課 消防団課 火災予防課 警防課 救急課 指揮統制課 西部消防署 <ul style="list-style-type: none"> 富勢分署 たなか分署 東部消防署 <ul style="list-style-type: none"> 逆井分署 光ヶ丘分署 旭町消防署 <ul style="list-style-type: none"> 西原分署 沼南消防署 <ul style="list-style-type: none"> 高柳分署 手賀分署 <p>消防職員 479人 火災 77件 救急 24,983件 救助 348件</p> <p>203,482世帯/住基 433,733人(国調 426,468)/114.74km²</p>	<p>柏市 柏市消防団 569人</p> <p>消防本部で所管 消防団課 TEL (04) 7133-8791 FAX (04) 7133-0109</p> <p>緊援隊登録部隊(救助2・救急4・消火3・後方支援3・特殊災害1・特殊装備1)</p> <p>I R T 6</p>	<p>消防本部で所管 消防団課 TEL (04) 7133-8791 FAX (04) 7133-0109</p> <p>緊援隊登録部隊(救助2・救急4・消火3・後方支援3・特殊災害1・特殊装備1)</p> <p>I R T 6</p>
<p>12 市原市消防局 消防局長 消防正監 佐藤 伸一 市原市国分寺台中央 1-1-1 〒290-0073 TEL (0436) 23-0119 警防救急課 (0436) 22-8117 FAX (0436) 23-0085 地域衛星通信(警防救急課) TEL 012-219-731 FAX 012-219-732 昭和41年7月1日 E-mail shoubousoumu-ka@city.ichihara.lg.jp</p>	<p>消防局長 次長</p> <ul style="list-style-type: none"> 局 <ul style="list-style-type: none"> 消防総務課 火災予防課 危険物保安課 警防救急課 市原市中央消防署 <ul style="list-style-type: none"> 市原市中央消防署 光風台分署 市原市五井消防署 市原市八幡消防署 市原市市津消防署 市原市姉崎消防署 <ul style="list-style-type: none"> 市原市姉崎消防署 有秋分署 市原市南総消防署 <ul style="list-style-type: none"> 市原市南総消防署 加茂分署 <p>消防職員 374人 火災 108件 救急 16,480件 救助 223件</p> <p>130,313世帯/住基 269,643人(国調 270,085)/368.16km²</p>	<p>市原市 市原市消防団 1,323人</p> <p>消防本部で所管 消防総務課 TEL (0436) 22-8116 FAX (0436) 23-0085</p> <p>緊援隊登録部隊(産業基盤災害指揮1・消火2・救助2・救急3・後方支援2・特殊災害6・特殊装備4)</p> <p>I R T 6</p>	<p>消防本部で所管 消防総務課 TEL (0436) 22-8116 FAX (0436) 23-0085</p> <p>緊援隊登録部隊(産業基盤災害指揮1・消火2・救助2・救急3・後方支援2・特殊災害6・特殊装備4)</p> <p>I R T 6</p>
<p>13 流山市消防本部 消防長 消防正監 須藤 恭成 流山市三輪野山1-994 〒270-0175 TEL (04) 7158-0119 消防防災課 (04) 7158-0151 FAX (04) 7158-0276 地域衛星通信(消防防災課) TEL 012-607-721 FAX 012-607-722 昭和41年4月1日 E-mail shoubousoumu@city.nagareyama.lg.jp</p>	<p>消防局長 次長</p> <ul style="list-style-type: none"> 消防総務課 予防課 消防防災課 <ul style="list-style-type: none"> ちば北西部 消防指令センター 中央消防署 東消防署 南消防署 北消防署 <p>消防職員 222人 火災 28件 救急 10,405件 救助 129件</p> <p>92,305世帯/住基 208,401人(国調 199,849)/35.32km²</p>	<p>流山市 流山市消防団 267人</p> <p>消防本部で所管 消防総務課 TEL (04) 7158-0299</p> <p>緊援隊登録部隊(救急3・救助1・消火2・後方支援1)</p>	<p>消防本部で所管 消防総務課 TEL (04) 7158-0299</p> <p>緊援隊登録部隊(救急3・救助1・消火2・後方支援1)</p>

消防本部名 消防長名 所在地・郵便番号 代表電話 災害担当課電話 同F A X 地域衛星通信電話 同F A X 消防本部設置年月日 E-mailアドレス	組 織 の 概 要 消防本部及び消防署所	団事務所管市町村 市 町 村 (課) 名 所 在 地 消 防 団 設 置 市 町 村 名 郵 便 番 号 電 話 番 号 F A X 番 号
14 八千代市消防本部 消防長 消防正監 大澤 浩一 八千代市大和田新田 186 〒276-0046 TEL (047) 459-2441 警防課 (047) 459-7805 FAX (047) 459-6232 地域衛星通信(警防課) TEL 012-608-721 FAX 012-608-722 昭和 42 年 4 月 1 日 E-mail syousoumu1@city. yachiyo.lg.jp	<p>消防職員 239 人 火災 37 件 救急 11,509 件 救助 210 件</p> <p>91,994 世帯/住基 202,176 人(国調 199,498)/51.39 km²</p>	八千代市 八千代市消防団 273 人 消防本部で所管 消防総務課 TEL (047) 459-7802 FAX (047) 459-6232 緊援隊登録部隊 (消火 3・後方支援 1)
15 我孫子市消防本部 消防長 消防監 石井 雅也 我孫子市我孫子 1847-6 〒270-1166 TEL (04) 7184-0119 警防課 (04) 7181-7701 FAX (04) 7184-0120 地域衛星通信(西消防署) TEL 012-609-721 FAX 012-609-722 昭和 40 年 4 月 1 日 E-mail abk_h_soumu@city. abiko.lg.jp	<p>消防職員 176 人 火災 19 件 救急 7,503 件 救助 120 件</p> <p>61,247 世帯/住基 130,964 人(国調 131,606)/43.15 km²</p>	我孫子市 我孫子市消防団 225 人 消防本部で所管 警防課 TEL (04) 7181-7701 FAX (04) 7184-0120 緊援隊登録部隊 (消火 1・救急 2・後方支援 1・特殊装 備 1)
16 鎌ヶ谷市消防本部 消防長 消防監 矢ノ目 健二 鎌ヶ谷市右京塚 10-12 〒273-0102 TEL (047) 444-3221 警防課 (047) 444-3235 FAX (047) 445-1224 地域衛星通信(鎌ヶ谷消防署) TEL 012-610-721 FAX 012-610-722 昭和 45 年 4 月 1 日 E-mail honbusomuka@city. kamagaya.lg.jp	<p>消防職員 148 人 火災 16 件 救急 6,945 件 救助 86 件</p> <p>51,615 世帯/住基 109,564 人(国調 108,917)/21.08 km²</p>	鎌ヶ谷市 鎌ヶ谷市消防団 140 人 消防本部で所管 警防課 TEL (047) 444-3235 FAX (047) 445-1224 緊援隊登録部隊 (消火 2・救急 1・後方 1)

<p>17 君津市消防本部 消防長 消防監 監物 秋夫 君津市杵師 3-1-25 〒299-1163 TEL (0439) 53-0119 消防総務課 (0439) 53-1901 FAX (0439) 54-8960 地域衛星通信(本署) TEL012-611-721・723 FAX012-611-722 昭和 44 年 4 月 1 日 E-mail kfd-somu@city.kimitsu.lg.jp</p>	<p>消防長</p> <ul style="list-style-type: none"> 次長 <ul style="list-style-type: none"> 本部 <ul style="list-style-type: none"> 消防総務課 予防課 君津市消防署 <ul style="list-style-type: none"> 本署 小系分署 上総分署 松丘分署 <p>消防職員 160 人 火災 29 件 救急 4,949 件 救助 41 件</p> <p>39,147 世帯/住基 81,176 人(国調 86,033)/318.78 km²</p>	<p>君津市 君津市消防団 738 人</p>	<p>消防本部で所管 消防総務課 TEL (0439) 53-1902 FAX (0439) 54-8960</p> <p>緊援隊登録部隊 (消火 2・救急 1・後方 1)</p>
<p>18 富津市消防本部 消防長 消防監 角田 安隆 富津市下飯野 2509 番地 1 〒293-0006 TEL (0439) 88-0119 消防総務課 (0439) 88-6402 FAX (0439) 88-6500 地域衛星通信(消防署) TEL 012-612-721 FAX 012-612-722 昭和 47 年 4 月 1 日 E-mail mb040@city.futtsu.lg.jp</p>	<p>消防長</p> <ul style="list-style-type: none"> 富津市消防本部 <ul style="list-style-type: none"> 消防総務課 予防課 富津市消防署 <ul style="list-style-type: none"> 天羽分署 <p>消防職員 94 人 火災 18 件 救急 2,654 件 救助 36 件</p> <p>19,998 世帯/住基 41,773 人(国調 42,465)/205.40 km²</p>	<p>富津市 富津市消防団 470 人</p>	<p>消防本部で所管 消防総務課 TEL (0439) 88-6403 FAX (0439) 88-6500</p> <p>緊援隊登録部隊 (消火 2・救急 1・後方支援 1)</p>
<p>19 浦安市消防本部 消防長 消防正監 高梨 俊治 浦安市猫実 1-19-22 〒279-0004 TEL (047) 304-0119 総務課 (047) 304-0142 FAX (047) 355-7733 地域衛星通信(通信指令室) TEL 012-613-721 FAX 012-613-722 昭和 49 年 4 月 1 日 E-mail fd.somu@city.urayasu.lg.jp</p>	<p>消防長</p> <ul style="list-style-type: none"> 次長 <ul style="list-style-type: none"> 本部 <ul style="list-style-type: none"> 総務課 予防課 警防課 浦安市消防署 <ul style="list-style-type: none"> 今川出張所 堀江出張所 日の出出張所 <p>消防職員 207 人 火災 38 件 救急 10,227 件 救助 111 件</p> <p>84,002 世帯/住基 169,552 人(国調 171,362)/17.30 km²</p>	<p>浦安市 浦安市消防団 84 人</p>	<p>消防本部で所管 総務課 TEL (047) 304-0142 FAX (047) 355-7733</p> <p>緊援隊登録部隊 (消火 1・救急 1・後方支援 1)</p>
<p>20 四街道市消防本部 消防長 消防監 粟飯原 阿良太 四街道市鹿渡 934-26 〒284-0003 TEL (043) 422-0119 警防課 (043) 422-2493 FAX (043) 423-7650 地域衛星通信(消防署) TEL 012-614-721 FAX 012-614-722 昭和 46 年 4 月 1 日 E-mail yshobokeibo@city.yotsukaido.lg.jp</p>	<p>消防長</p> <ul style="list-style-type: none"> 次長 <ul style="list-style-type: none"> 本部 <ul style="list-style-type: none"> 総務課 予防課 警防課 四街道市消防署 <ul style="list-style-type: none"> 千代田分署 旭分署 <p>消防職員 120 人 火災 22 件 救急 5,166 件 救助 59 件</p> <p>43,346 世帯/住基 96,226 人(国調 93,576)/34.52 km²</p>	<p>四街道市 四街道市消防団 228 人</p>	<p>消防本部で所管 総務課 TEL (043) 422-2475 FAX (043) 423-7650</p> <p>緊援隊登録部隊 (消火 1・救急 1・後方支援 1)</p>

消防本部名 消防長名 所在地・郵便番号 代表電話 災害担当課電話 同F A X 地域衛星通信電話 同F A X 消防本部設置年月日 E-mail アドレス	組 織 の 概 要 消防本部及び消防署所	消 防 団 消防団設置市町村名 消防団名・団員数	団事務所管市町村 市 町 村 (課) 名 所 在 地 郵 便 番 号 電 話 番 号 F A X 番 号
21 袖ヶ浦市消防本部 消防長 消防監 鳥飼 信也 袖ヶ浦市福王台 4丁目10番地7 〒299-0261 TEL (0438) 64-0119 総務課 (0438) 62-0119 FAX (0438) 62-9729 地域衛星通信(警防課) TEL 012-615-721 FAX 012-615-722 昭和48年4月1日 E-mail sode49@city.sodegaura. chiba.jp	消防次長 消防長 総務課 警防課 予防課 袖ヶ浦市中央消防署 袖ヶ浦市長浦消防署 袖ヶ浦市平川消防署 消防職員 134人 火災27件 救急3,302件 救助89件 29,090世帯/住基65,659人(国調63,883)/94.92km ²	袖ヶ浦市 袖ヶ浦市消防団 359人	消防本部で所管 消防総務課 TEL (0438) 62-0119 緊援隊登録部隊(消火1・救急1・後方支援1・特殊装備1)
22 富里市消防本部 消防長 消防司令長 根本 優 富里市七栄735-2 〒286-0221 TEL (0476) 92-1311 消防総務課 (0476) 92-1315 FAX (0476) 93-8837 地域衛星通信(通信室) TEL 012-618-721 FAX 012-618-722 昭和54年10月1日 E-mail syobo@city.tomisato.lg.jp	消防長 富里市消防本部 富里市消防署 富里市消防署北分署 消防総務課 予防課 消防職員 84人 火災15件 救急2,754件 救助59件 24,208世帯/住基49,404人(国調49,735)/53.88km ²	富里市 富里市消防団 353人	消防本部で所管 消防総務課警防班 TEL (0476) 92-1314 緊援隊登録部隊(消火1・救急1・後方支援1)
23 栄町消防本部 消防長(参事・事務取扱) 消防司令長 丸 彦衛 印旛郡栄町生板鍋子 新田乙20番地の71 〒270-1546 TEL (0476) 95-0119 FAX (0476) 95-7630 地域衛星通信(消防総務課) TEL 012-629-721 FAX 012-629-722 平成6年10月1日 E-mail shoubou@town.sakae. chiba.jp	消防長 栄町消防本部 栄町消防署 消防総務課 消防職員 48人 火災8件 救急998件 救助15件 9,230世帯/住基19,933人(国調20,127)/32.51km ²	栄町 栄町消防団 229人	消防本部で所管 消防総務課総務班 TEL (0476) 95-8980 FAX (0476) 95-7630 緊援隊登録部隊(消火1・救急1・後方支援1)
24 安房郡市広域市町村 圏事務組合消防本部 消防長 消防正監 笹子 幸男 館山市北条686-1 〒294-0045 TEL (0470) 22-0119 警防課 (0470) 22-2233 FAX (0470) 22-6562 地域衛星通信(警防課) TEL 012-627-721 FAX 012-627-722 昭和46年11月1日 E-mail awa-fd-honbu@awako uiki.jp	消防次長 消防長 本部 館山消防署 鴨川消防署 総務課 予防課 警防課 鎧南分署 千倉分署 西神分署 百浜分署 和由分署 富浦分遣所 神戸分遣所 犬掛分遣所 長狭分遣所 天津小湊分遣所 消防職員 48人 火災8件 救急998件 救助15件 9,230世帯/住基19,933人(国調20,127)/32.51km ²	館山市 館山市消防団 314人 鴨川市 鴨川市消防団 589人 南房総市 南房総市消防団 901人	館山市危機管理部危機管理課 館山市北条1145-1 〒294-8601 TEL (0470) 22-3442 FAX (0470) 22-8901 鴨川市企画総務部危機管理課 鴨川市横渚1450 〒296-8601 TEL (04) 7093-7833 FAX (04) 7093-3626 南房総市市民生活部消防防災課 南房総市富浦町青木28 〒299-2492 TEL (0470) 33-1052 FAX (0470) 33-2323

	消防職員 275 人 火災 96 件 救急 8,791 件 救助 119 件 58,893 世帯/住基 118,537 人(国調 120,093)/575.91 ㎢	鋸南町 鋸南町消防団 152 人	鋸南町総務企画課 安房郡鋸南町下佐久間 3458 〒299-2192 TEL(0470)55-4801 FAX(0470)55-1342
構成市町 館山市 (組合加入日) 昭和 46 年 11 月 1 日 鴨川市 (組合加入日) 平成 17 年 2 月 11 日 南房総市 (組合加入日) 平成 18 年 3 月 20 日 安房郡鋸南町 (組合加入日) 昭和 46 年 11 月 1 日	23,270 世帯/44,677 人(45,153)/110.05 ㎢ 16,076 世帯/31,277 人(32,116)/191.14 ㎢ 17,084 世帯/35,593 人(35,831)/229.55 ㎢ 3,463 世帯/6,990 人(6,993)/45.17 ㎢	緊援隊登録部隊 (消火 3・救助 1・救急 2・特装 1・後方支援 1)	
長生郡市広域市町村 圏組合消防本部 消防長 消防正監 中村 希一 茂原市茂原 598 〒297-0026 TEL(0475)24-0119 警防課(0475)20-0119 FAX(0475)24-1725 地域衛星通信(指揮情報係) TEL 012-623-721 FAX 012-623-722 昭和 46 年 4 月 1 日 E-mail fd.soumu@choseikouiki.jp	消防職員 242 人 火災 102 件 救急 9,468 件 救助 140 件 67,354 世帯/住基 144,744 人(国調 143,466)/326.87 ㎢	長生郡市広域市町村圏組 合消防団 1,272 人	消防本部で所管 総務課 緊援隊登録部隊 (消火 5・救急 3・後方支援 2)
構成市町村 茂原市 (組合加入日) 昭和 46 年 4 月 1 日 長生郡一宮町 (組合加入日) 昭和 46 年 4 月 1 日 長生郡睦沢町 (組合加入日) 昭和 46 年 4 月 1 日 長生郡長生村 (組合加入日) 昭和 46 年 4 月 1 日	41,621 世帯/87,358 人(86,782)/99.92 ㎢ 5,631 世帯/12,304 人(11,897)/22.99 ㎢ 2,820 世帯/6,746 人(6,760)/35.59 ㎢ 6,133 世帯/13,738 人(13,803)/28.25 ㎢	長生郡白子町 (組合加入日) 昭和 46 年 4 月 1 日 長生郡長柄町 (組合加入日) 昭和 46 年 4 月 1 日 長生郡長南町 (組合加入日) 昭和 46 年 4 月 1 日	4,999 世帯/10,721 人(10,305)/27.50 ㎢ 2,947 世帯/6,444 人(6,721)/47.11 ㎢ 3,203 世帯/7,433 人(7,198)/65.51 ㎢
匝瑳市横芝光町消防 組合消防本部 消防長 消防監 土屋 修 匝瑳市八日市場ホ 715 〒289-2146 TEL(0479)72-0119 警防課(0479)72-1917 FAX(0479)73-6339 地域衛星通信(警防課指令班) TEL 012-622-721 FAX 012-622-722 昭和 45 年 10 月 1 日 E-mail somu@sosa119.jp	消防職員 107 人 火災 59 件 救急 3,161 件 救助 25 件 24,620 世帯/住基 57,035 人(国調 57,115)/168.49 ㎢	匝瑳市 匝瑳市消防団 631 人 横芝光町 横芝光町消防団 381 人	匝瑳市総務課 匝瑳市八日市場ハ 793-2 〒289-2198 TEL(0479)73-0084 FAX(0479)72-1114 横芝光町環境防災課 山武郡横芝光町宮川 11902 〒289-1727 TEL(0479)84-1216 FAX(0479)84-2713 緊援隊登録部隊 (消火 1・救急 1・後方支援 1)

消防本部名 消防長名 所在地・郵便番号 代表電話 災害担当課電話 同F A X 地域衛星通信電話 同F A X 消防本部設置年月日 E-mail アドレス	組織の概要 消防本部及び消防署所		団事務所管市町村 市町村(課)名 所在地 郵便番号 電話番号 F A X 番号
構成市町 匝瑳市 (組合加入日) 昭和45年10月1日	14,725世帯/34,338人(35,040)/101.48km ²		山武郡横芝光町 (組合加入日) 昭和45年10月1日
山武郡山武市 組合消防本部 消防長 消防正監 内山 真司 東金市家徳384-2 〒283-0062 TEL(0475)52-8751 警防課(0475)52-8752 夜間(0475)55-0119 FAX(0475)55-0131 地域衛星通信(指令課) TEL 012-628-721 FAX 012-628-722 昭和48年4月1日 E-mail fd.soumu@sanbukouki-chiba.jp	消防長 次長 次長 (次長警防課長事務取扱) 本部 中央消防署 東消防署 南消防署 総務課 警防課 予防課 指令課 九十九里分署 芝山分署 山武分署 白里出張所 消防職員 277人 火災111件 救急11,570件 救助218件		東金市 東金市消防団 404人 東金市総務部消防防災課 東金市東岩崎1-1 〒283-8511 TEL(0475)50-1119 FAX(0475)50-1299 山武市 山武市消防団 730人 山武市総務部消防防災課 山武市殿台296 〒289-1392 TEL(0475)80-1119 FAX(0475)82-2107 大網白里市 大網白里市消防団 361人 大網白里市安全対策課 大網白里市大網115-2 〒299-3292 TEL(0475)70-0303 FAX(0475)72-8454 九十九里町 九十九里町消防団 276人 山武郡九十九里町片貝4099 〒283-0195 TEL(0475)70-3107 FAX(0475)70-3188 芝山町 芝山町消防団 308人 芝山町総務課 山武郡芝山町小池992 〒289-1692 TEL(0479)77-3903 FAX(0479)77-3957 緊援隊登録部隊(消火5・救急1・救助1・後方支援3・特殊装備1)
構成市町 東金市 (組合加入日) 昭和48年4月1日	27,567世帯/57,268人(58,219)/89.12km ²		
山武市 (組合加入日) 平成18年3月27日	22,689世帯/49,103人(48,444)/146.77km ² (成東町・山武町・蓮沼村・松尾町が合併し、山武市となる)		
大網白里市 (組合加入日) 昭和48年4月1日	22,254世帯/48,417人(48,129)/58.08km ² 平成25年4月から市制施行により、大網白里市となる		
山武郡九十九里町 (組合加入日) 昭和48年4月1日	6,995世帯/14,625人(14,639)/24.44km ²		
山武郡芝山町 (組合加入日) 昭和48年4月1日	3,020世帯/6,905人(7,033)/43.24km ²		
香取広域市町村圏 事務組合消防本部 消防長 消防正監 猿田 繁 香取市佐原口2127 〒287-0001 TEL(0478)52-0119 FAX(0478)52-1198 地域衛星通信(警防課) TEL 012-619-721 FAX 012-619-722 平成18年3月27日 E-mail kakousho@fd-katori.jp	消防長 次長 本部 佐原消防署 総務課 予防課 警防課 小見川分署 多古分署 東庄分署 山田分遣所 栗源分遣所 十六島出張所 消防職員 213人 火災71件 救急5,534件 救助74件		香取市 香取広域市町村圏事務組合 香取市消防団1,174人 香取広域市町村圏事務組合消防本部 警防課 香取市佐原口2127 〒287-0001 TEL(0478)52-1193 FAX(0478)52-1199 多古町 香取広域市町村圏事務組合 多古町消防団436人 東庄町 香取広域市町村圏事務組合 東庄町消防団227人 緊援隊登録部隊(消火3・救急2・後方支援1)
	42,519世帯/住基98,806人(国調99,319)/381.40km ²		

<p>構成市町 香取市 (組合加入日) 平成 18 年 3 月 27 日</p> <p>香取郡多古町 (組合加入日) 平成 18 年 3 月 27 日</p>	<p>31, 226 世帯 / 71, 868 人 (72, 356) / 262. 35 ㎥</p> <p>香取郡 東 庄 町 (組合加入日) 平成 18 年 3 月 27 日</p> <p>5, 287 世帯 / 13, 125 人 (13, 228) / 46. 25 ㎥</p> <p>6, 006 世帯 / 13, 813 人 (13, 735) / 72. 80 ㎥</p>	
<p>佐倉市八街市酒々井町消防組合消防本部 消防長 消防正監 須藤 和義 佐倉市大蛇町 281 〒285-8619 TEL (043) 481-0119 指揮指令課 (043) 481-1119 FAX (043) 484-2502 地域衛星通信 (指揮指令課) TEL 012-625-721 FAX 012-625-722 昭和 47 年 4 月 1 日 E-mail soumu@119-sys.jp</p>	<p>消防長 次長・参事</p> <ul style="list-style-type: none"> 本部 <ul style="list-style-type: none"> 総務課 企画課 予防課 査察調査課 警防課 救急課 指揮指令課 佐倉消防署 <ul style="list-style-type: none"> 神門出張所 臼井出張所 角来出張所 志津消防署 <ul style="list-style-type: none"> 志津南出張所 八街消防署 <ul style="list-style-type: none"> 八街南部出張所 酒々井消防署 <p>消防職員 419 人 火災 95 件 救急 15, 180 件 救助 174 件</p> <p>123, 551 世帯 / 住基 259, 195 人 (国調 264, 428) / 197. 64 ㎥</p>	<p>佐倉市 佐倉市消防団 701 人 佐倉市危機管理部危機管理課 消防班 佐倉市海隣寺町 97 〒285-8501 TEL (043) 484-6132 FAX (043) 486-2502</p> <p>八街市 八街市消防団 335 人 八街市防災課消防防災班 八街市八街ほ 35-29 〒289-1192 TEL (043) 443-1119 FAX (043) 444-0815</p> <p>酒々井町 酒々井町消防団 142 人 酒々井町総務課危機管理室 印旛郡酒々井町中央台 4-11 〒285-8510 TEL (043) 496-1171 FAX (043) 496-5455</p> <p>緊援隊登録部隊 (救助 2・救急 6・消火 11・一般劇物対応 1・後方支援 2・特殊装備 2)</p> <p>I R T 6</p>
<p>構成市町 佐倉市 (組合加入日) 昭和 47 年 4 月 1 日</p> <p>八街市 (組合加入日) 昭和 47 年 4 月 1 日</p>	<p>81, 053 世帯 / 171, 460 人 (172, 739) / 103. 69 ㎥</p> <p>印旛郡酒々井町 (組合加入日) 昭和 47 年 4 月 1 日</p> <p>9, 915 世帯 / 20, 339 人 (20, 955) / 19. 01 ㎥</p> <p>32, 583 世帯 / 67, 396 人 (70, 734) / 74. 94 ㎥</p>	
<p>印西地区消防組合 消防本部 消防長 消防正監 山下 浩一 印西市牧の原二丁目 3 番地 〒270-1387 TEL (0476) 46-4321 指揮指令課 (0476) 46-9981 FAX (0476) 46-9914 地域衛星通信 (指揮指令課) TEL 012-626-721 FAX 012-626-722 昭和 47 年 4 月 1 日 E-mail fire-inzaichiku@nifty.com</p>	<p>消防長 次長</p> <ul style="list-style-type: none"> 本部 <ul style="list-style-type: none"> 総務課 予防課 警防課 指揮指令課 第一方面本部 <ul style="list-style-type: none"> 牧の原消防署 印旛消防署 本埜消防署 第二方面本部 <ul style="list-style-type: none"> 印西西消防署 印西消防署 第三方面本部 <ul style="list-style-type: none"> 白井消防署 西白井消防署 <p>消防職員 282 人 火災 42 件 救急 8, 328 件 救助 120 件</p> <p>69, 603 世帯 / 住基 168, 739 人 (国調 165, 050) / 159. 27 ㎥</p>	<p>印西市 印西市消防団 583 人 印西市総務部防災課 印西市大森 2364-2 〒270-1396 TEL (0476) 42-5111 FAX (0476) 42-5800</p> <p>白井市 白井市消防団 247 人 白井市総務部危機管理課 白井市復 1123 〒270-1492 TEL (047) 492-1111 FAX (047) 491-3510</p> <p>緊援隊登録部隊 (救助 1・救急 3・消火 6・後方支援 2)</p>
<p>構成市村 印西市 (組合加入日) 昭和 47 年 4 月 1 日</p> <p>白井市 (組合加入日) 昭和 47 年 4 月 1 日</p>	<p>43, 591 世帯 / 107, 245 人 (102, 609) / 123. 79 ㎥</p> <p>26, 012 世帯 / 61, 494 人 (62, 441) / 35. 48 ㎥</p>	

消防本部名 消防長名 所在地・郵便番号 代表電話 災害担当課電話 同F A X 地域衛星通信電話 同F A X 消防本部設置年月日 E-mailアドレス	組 織 の 概 要 消防本部及び消防署所	消 防 団 消防団設置市町村名 消防団名・団員数	団事務所管市町村 市 町 村 (課) 名 所 在 地 郵 便 番 号 電 話 番 号 F A X 番 号
31 夷隅郡市広域市町村 圏事務組合消防本部 消防長 消防監 井上 真一 夷隅郡大多喜町船子 73-2 〒298-0204 TEL (0470) 80-0119 総務課 (0470) 80-0131 FAX (0470) 82-2938 地域衛星通信 (総務課・警防課) TEL 012-624-724、 723、721 FAX 012-624-722 平成2年4月1日 E-mail soumu@isumi-fd.jp	消 防 次 長 本 部 ———— 総務課 予防課 警防課 勝 浦 消 防 署 ———— 大多喜分署 御宿分署 大 原 消 防 署 ———— 夷隅分署 岬分署 消防職員 194 人 火災 39 件 救急 4,779 件 救助 76 件 32,734 世帯／住基 70,017 人(国調 68,230)／406.18 ㎥	勝浦市 勝浦市消防団 374 人 いすみ市 いすみ市消防団 808 人 大多喜町 大多喜町消防団 347 人 御宿町 御宿町消防団 145 人	勝浦市役所消防防災課 勝浦市新官 1343-1 〒299-5292 TEL (0470) 73-6640 FAX (0470) 73-3937 いすみ市役所危機管理課 いすみ市大原 7400-1 〒298-8501 TEL (0470) 62-2000 FAX (0470) 63-1252 大多喜町役場総務課 夷隅郡大多喜町大多喜 93 〒298-0292 TEL (0470) 82-2111 FAX (0470) 82-4461 御宿町役場総務課 夷隅郡御宿町須賀 1522 〒299-5192 TEL (0470) 68-2511 FAX (0470) 68-3293
構成市町 勝浦市 (組合加入日) 平成2年4月1日 いすみ市 (組合加入日) 平成17年12月5日 夷隅郡大多喜町 (組合加入日) 平成2年4月1日 夷隅郡御宿町 (組合加入日) 平成2年4月1日	8,315 世帯／16,817 人(16,927)／93.96 ㎥ 16,954 世帯／37,143 人(35,544)／157.50 ㎥ 3,787 世帯／8,745 人(8,885)／129.87 ㎥ 3,678 世帯／7,312 人(6,874)／24.85 ㎥		緊援隊登録部隊 (救急2・消火3・後方支援1)

東京都

凡例

-  単独常備
-  委託常備
-  非常備
-  本部所在地



位置図

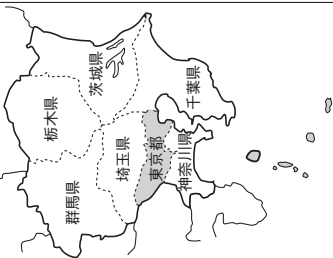

面積 (km ²)	2,194.05
消防本部数	5
消防職員数 (人)	19,686
消防団員数 (人)	21,610

特別区以外の市町村(稲城市及び島部を除く)は東京消防庁に事務委託

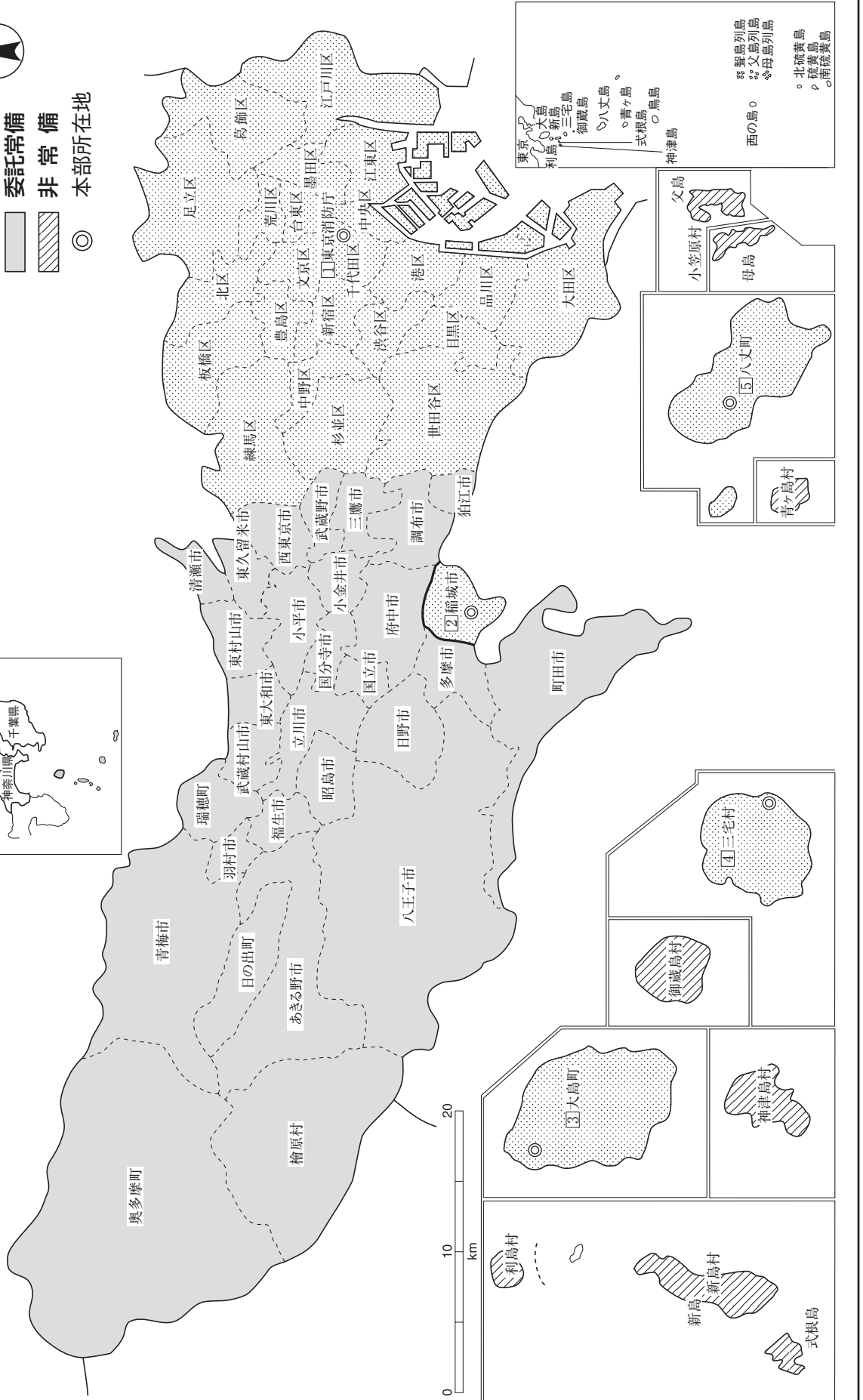

東京都

都 庁 〒163-8001 東京都新宿区西新宿 2-8-1
 代表 TEL (03)5321-1111
 防災管理課直通 TEL (03)5388-3631
 防災計画課直通 TEL (03)5388-2454
 防災対策課直通 TEL (03)5388-2456
 防災通信課直通 TEL (03)5388-2489
 FAX (03)5388-1270
 E-mail:S0000040@section.metro.tokyo.jp 消防防災無線 13-70213
 消防FAX 13-70014

消防訓練所 〒151-0066 東京都渋谷区西原 2-51-1
 TEL (03)3466-1511
 FAX (03)3468-8730
 E-mail:S0300007@section.metro.tokyo.jp

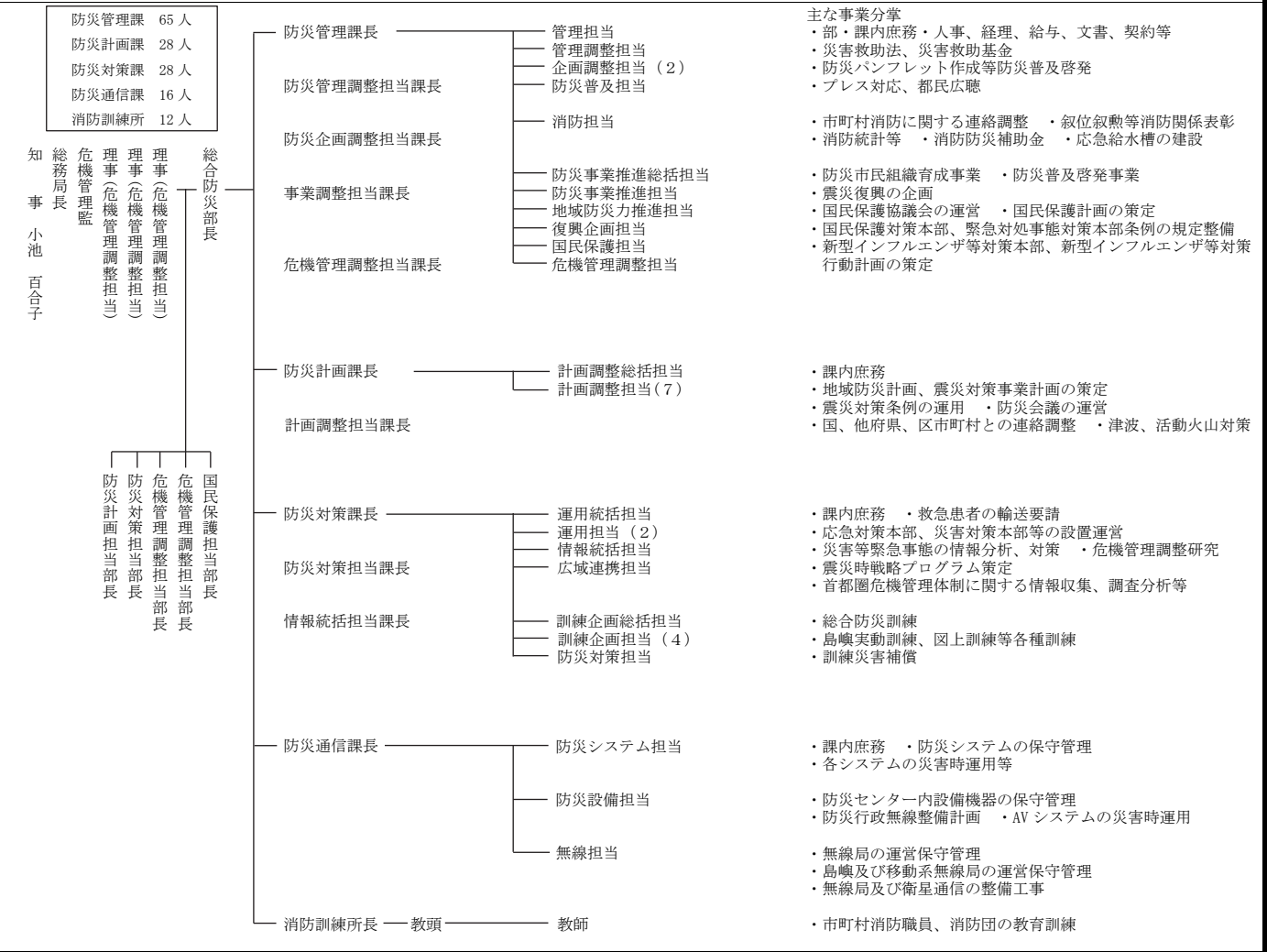

常備化状況

区分	総 数				常 備 化 市 町 村				非 常 備 町 村			比 較		
	市	町	村	合計	市	町	村	合計	町	村	合計	算定式	比較	
市 町 村	27 <small>※特別区:1とする</small>	5	8	40 ①	27 <small>※特別区:1とする</small>	5	2	34 ②	-	6	6	②/①×100 (市町村 常備化率)	% 85	
面 積 (km ²)	1,416.30	433.45	344.30	2,194.05 ①'	1,416.30	433.45	160.67	2,010.42 ②'	-	183.63	183.63	②'/①'×100 (常備化 面積率)	% 91.6	
令和2年 国調人口 (人)	13,967,657	67,617	12,320	14,047,594 ①''	13,967,657	67,617	9,315	14,044,589 ②''	-	8,044	8,044	②''/①''×100 (常備化 人口率)	% 99.9	
消防 本部数	単独								2	2	1	5		
	組合											-		
	合計											5		
組合加入数					-	-	-	-				③/②×100 (組合化率)		
事務委託 市町村数					25	3	1	29						
緊急消防援助隊 登録部隊数	(東京消防庁) 353 (指揮支援3・航空指揮支援1・統合機動部隊指揮1・都道府県大隊指揮隊3・NBC災害即応部隊指揮1・土砂風水害機動指揮部隊指揮1・消火174・救助15・救急68・後方支援34・通信支援1・毒劇3・大危6・密閉2・送水2・二輪4・震災4・水難2・他特18・航空8・水上4) (稲城市消防本部) 3 (消火1・救急1・後方支援1)													

消防本部名 消防長名 所在地・郵便番号 代表電話 災害担当課電話 同F A X 地域衛星通信電話 同F A X 消防本部設置年月日 E-mail アドレス	組 織 の 概 要 消防本部及び消防署所		団事務所管市町村 市 町 村 (課) 名 所 在 地 号 郵 便 番 号 電 話 番 号 F A X 番 号
東京都消防庁 消防総監 吉田 義実 千代田区大手町 1-3-5 〒100-8119 TEL (03) 3212-2111 FAX (03) 3216-4533 地域衛星通信(総務課) TEL 013-601-9501-2506 FAX 013-601-9501-6701 昭和 23 年 3 月 7 日	消防 総監 次理 長事 企画調整部 ———— 企画課 財務課 広報課 安全推進部 ———— 安全推進課 安全技術課 総務部 ———— 総務課 経理契約課 施設課 情報通信課 人事部 ———— 人事課 服務監察課 職員課 厚生課 警防部 ———— 警防課 救助課 特殊災害課 総合指令室 ↳ 多摩指令室 防災部 ———— 防災安全課 震災対策課 水利課 消防団課 救急部 ———— 救急管理課 救急医務課 救急指導課 予防部 ———— 予防課 危険物課 査察課 調査課 防火管理課 装備部 ———— 装備課 装備工場 航空隊 消防学校 ———— 校務課 教養課 消防署 81 ———— 消防分署 3 (特別区 2・受託地区 1) (特別区 58・ 消防出張所 208 受託地区 23) (特別区 154・受託地区 54)	消防 団 消防 団 設 置 市 町 村 名 消防 団 名 ・ 団 員 数 千代田区 計 320 人 丸の内消防団 99 人 麹町消防団 99 人 神田消防団 122 人 中央区 計 378 人 京橋消防団 142 人 日本橋消防団 147 人 臨港消防団 89 人 港区 計 513 人 芝消防団 200 人 麻布消防団 96 人 赤坂消防団 110 人 高輪消防団 107 人 品川区 計 601 人 品川消防団 222 人 大井消防団 168 人 荏原消防団 211 人 大田区 計 930 人 大森消防団 222 人 田園調布消防団 233 人 蒲田消防団 254 人 矢口消防団 221 人 目黒区 目黒消防団 429 人 世田谷区 計 1,193 人 世田谷消防団 713 人 玉川消防団 231 人 成城消防団 249 人 渋谷区 渋谷消防団 381 人 新宿区 計 490 人 四谷消防団 81 人 牛込消防団 133 人 新宿消防団 276 人	

消防本部名 消防長名 所在地・郵便番号 代表電話 災害担当課電話 同F A X 地域衛星通信電話 同F A X 消防本部設置年月日 E-mailアドレス	組 織 の 概 要		団事務所管市町村	
	消防本部及び消防署所		消 防 団 消防団設置市町村名 消防団名・団員数	市 町 村 (課) 名 所 在 地 郵 便 番 号 電 話 番 号 F A X 番 号
	第一方面	丸の内消防署 —— 有楽町出張所	中野区 中野消防団 野方消防団 杉並区 杉並消防団 荻窪消防団 文京区 小石川消防団 本郷消防団	計 398 人 195 人 203 人 計 585 人 332 人 253 人 計 363 人 178 人 185 人
		麹町消防署 —— 永田町出張所		
		神田消防署 —— 鍛冶町、三崎町出張所		
		京橋消防署 —— 築地、銀座出張所		
		日本橋消防署 —— 堀留、人形町、浜町出張所		
		臨港消防署 —— 月島出張所		
		芝消防署 —— 芝浦、三田出張所		
		麻布消防署 —— 飯倉出張所		
		赤坂消防署 —— 新町出張所		
		高輪消防署 —— 三光、港南、二本榎出張所		
	第二方面	品川消防署 —— 東品川、大崎、五反田出張所	豊島区 豊島消防団 池袋消防団 北区 王子消防団 赤羽消防団 滝野川消防団	計 395 人 187 人 208 人 計 530 人 190 人 182 人 158 人
		大井消防署 —— 滝王子、八潮出張所		
		荏原消防署 —— 戸越、小山、旗の台出張所		
		大森消防署 —— 馬込、市野倉、山谷、森ヶ崎出張所		
		田園調布消防署 —— 雪谷、久が原出張所		
		蒲田消防署 —— 空港分署、羽田、六郷出張所		
		矢口消防署 —— 下丸子、西浦田、西六郷出張所		
		第三方面		
	世田谷消防署 —— 北沢、宮の坂、松原、三宿、上北沢出張所			
	玉川消防署 —— 奥沢、用賀、新町出張所			
	成城消防署 —— 千歳、鳥山出張所			
	渋谷消防署 —— 恵比寿、松濤、代々木、富ヶ谷、原宿出張所			
	第四方面	四谷消防署 —— 新宿御苑出張所	墨田区 本所消防団 向島消防団 江東区 深川消防団 城東消防団 葛飾区 本田消防団 金町消防団	計 503 人 237 人 266 人 計 516 人 263 人 253 人 計 842 人 464 人 378 人
		牛込消防署 —— 早稲田出張所		
		新宿消防署 —— 落合、戸塚、大久保、西新宿出張所		
		中野消防署 —— 南中野、宮園、東中野出張所		
		野方消防署 —— 大和、鷺宮、江古田出張所		
		杉並消防署 —— 永福、堀の内、馬橋、阿佐ヶ谷、高円寺、高井戸出張所		
		荻窪消防署 —— 西荻、久我山、天沼、下井草出張所		
		第五方面		
	本郷消防署 —— 駒込、根津出張所			
	豊島消防署 —— 巣鴨、目白出張所			
	池袋消防署 —— 長崎、高松出張所			
	王子消防署 —— 十条、東十条出張所			
	赤羽消防署 —— 志茂、浮間、西が丘、赤羽台出張所			
滝野川消防署 —— 三軒家、田端出張所				

第六方面	上野消防署	下谷、谷中出張所	板橋区 板橋消防団 志村消防団 練馬区 練馬消防団 光が丘消防団 石神井消防団	計 568 人 248 人 320 人 計 707 人 254 人 164 人 289 人
	浅草消防署	浅草橋出張所		
	日本堤消防署	二・三関門、今戸出張所		
	荒川消防署	菅無川、汐入、南千住、日暮里出張所		
	尾久消防署	尾竹橋、下尾久出張所		
	千住消防署	旭町、宮城出張所		
	足立消防署	綾瀬、瀨江、大谷田、神明出張所		
	西新井消防署	大師前、上沼田、本木、舎人出張所		
第七方面	本所消防署	緑、小梅、東駒形出張所		
	向島消防署	墨田、立花出張所		
	深川消防署	有明分署、永代、枝川、豊洲、森下出張所		
	城東消防署	東砂、大島、砂町出張所		
	本田消防署	上平井、南綾瀬、青戸、奥戸出張所		
	金町消防署	亀有、柴又、水元出張所		
	江戸川消防署	小松川、瑞江出張所		
	葛西消防署	船堀、南葛西出張所		
小岩消防署	篠崎、南小岩、北小岩出張所			
第八方面	立川消防署	錦町、国立、砂川、谷保出張所		
	武蔵野消防署	武蔵境、吉祥寺出張所		
	三鷹消防署	下連雀、大沢、牟礼出張所		
	府中消防署	分梅、朝日、是政、菜町出張所		
	昭島消防署	昭和、大神出張所		
	調布消防署	つつじヶ丘、国領、深大寺出張所		
	小金井消防署	緑町出張所		
	小平消防署	小川、花小金井出張所		
	東村山消防署	秋津、本町出張所		
	国分寺消防署	戸倉、西元出張所		
	狛江消防署	猪方出張所		
	北多摩西部消防署	武蔵村山、東大和出張所		
	清瀬消防署	竹丘出張所		
	東久留米消防署	新川出張所		
	西東京消防署	田無、西原、保谷出張所		
第九方面	八王子消防署	由木分署、檜原、元八王子、小宮、浅川、北野、みなみ野出張所		
	青梅消防署	日向和田、長淵出張所		
	町田消防署	忠生、南、鶴川、西町田、成瀬出張所		
	日野消防署	豊田、高幡出張所		
	福生消防署	羽村、瑞穂、熊川出張所		
	多摩消防署	多摩センター出張所		
	秋川消防署	秋留台、檜原出張所		
	奥多摩消防署			

消防本部名 消防長名 所在地・郵便番号 代表電話 災害担当課電話 同F A X 地域衛星通信電話 同F A X 消防本部設置年月日 E-mail アドレス	組 織 の 概 要 消防本部及び消防署所		団事務所管市町村 市 町 村 (課) 名 所 在 地 郵 便 番 号 電 話 番 号 F A X 番 号
	第十方面 板橋消防署 ——— 常盤台、小茂根出張所 志村消防署 ——— 蓮根、成増、赤塚、志村坂上、高島平出張所 練馬消防署 ——— 平和台、貫井出張所 光が丘消防署 ——— 北町出張所 石神井消防署 ——— 関町、大泉、大泉学園、石神井公園出張所 消防職員 19,518 人 火災 3,953 件 救急 872,075 件 救助 27,158 件 7,394,321 世帯／住基 13,724,074 人(国調 13,401,144 人)／ 1,769.38 ㎢	消防 団 消防団設置市町村名 消防団名・団員数 緊援隊登録部隊(指揮支援3・航空指揮支援1・統合機動部隊指揮1・都道府県大隊指揮隊3・NBC災害即応部隊指揮1・土砂風水害機動指揮部隊指揮1・消火174・救助15・救急68・後方支援34・通信支援1・毒劇3・大危6・密閉2・送水2・二輪4・震災4・水難2・他特18・航空8・水上4・航空後方支援1) へり 7 I R T 35 (予備隊員 4 を除く)	
特別区	5,333,350 世帯／9,569,211 人(国調 9,272,740 人)／627.53 ㎢		
事務委託市町村 八王子市 272,856 世帯／561,828 人(国調 577,513 人)／186.38 ㎢ (事務委託日) 昭和 35 年 4 月 1 日		八王子市 八王子市消防団 1,157 人	八王子市防災課 八王子市元本郷町 3-24-1 〒192-8501 TEL(042)620-7208 FAX(042)626-1271
立川市 93,435 世帯／184,577 人(国調 176,295 人)／24.36 ㎢ (事務委託日) 昭和 35 年 4 月 1 日		立川市 立川市消防団 276 人	立川市防災課 立川市泉町 1156-9 〒190-8666 TEL(042)523-2111 内線 2531 FAX(042)528-4333
武蔵野市 77,854 世帯／147,643 人(国調 144,730 人)／10.98 ㎢ (事務委託日) 昭和 35 年 4 月 1 日		武蔵野市 武蔵野市消防団 227 人	武蔵野市防災課 武蔵野市緑町 2-2-28 〒180-8777 TEL(0422)60-1820 FAX(0422)51-9184
三鷹市 95,814 世帯／190,126 人(国調 186,936 人)／16.42 ㎢ (事務委託日) 昭和 35 年 4 月 1 日		三鷹市 三鷹市消防団 198 人	三鷹市防災課 三鷹市新川 6-37-1 〒181-8555 TEL(0422)45-1115 FAX(0422)45-1190
青梅市 63,894 世帯／132,145 人(国調 137,381 人)／103.31 ㎢ (事務委託日) 昭和 35 年 4 月 1 日		青梅市 青梅市消防団 479 人	青梅市防災課 青梅市東青梅 1-11-1 〒198-8701 TEL(0428)22-1111 FAX(0428)22-3508
府中市 127,224 世帯／260,255 人(国調 260,274 人)／29.43 ㎢ (事務委託日) 昭和 35 年 4 月 1 日		府中市 府中市消防団 397 人	府中市防災危機管理課 府中市寿町 1-5 〒183-0056 TEL(042)335-4068 FAX(042)335-6395
昭島市 55,010 世帯／113,552 人(国調 111,539 人)／17.34 ㎢ (事務委託日) 昭和 35 年 4 月 1 日		昭島市 昭島市消防団 86 人	昭島市防災課 昭島市田中町 1-17-1 〒196-8511 TEL(042)544-5111 内線 2187 FAX(042)544-7552

調布市 (事務委託日) 昭和 35 年 4 月 1 日	121,296 世帯／237,815 人(国調 229,061 人)／21.58 km ²	調布市 調布市消防団 292 人	調布市総合防災安全課 調布市小島町 2-35-1 〒182-8511 TEL(042)481-7348 FAX(042)481-7255
町田市 (事務委託日) 昭和 35 年 4 月 1 日	200,182 世帯／429,152 人(国調 432,348 人)／71.55 km ²	町田市 町田市消防団 491 人	町田市防災課 町田市森野 2-2-22 〒194-8520 TEL(042)724-2107 FAX(050)3085-6519
小金井市 (事務委託日) 昭和 35 年 4 月 1 日	61,909 世帯／123,828 人(国調 121,396 人)／11.30 km ²	小金井市 小金井市消防団 69 人	小金井市地域安全課 小金井市本町 6-6-3 〒184-8504 TEL(042)387-9807 FAX(042)384-6426
小平市 (事務委託日) 昭和 35 年 4 月 1 日	93,638 世帯／195,543 人(国調 190,005 人)／20.51 km ²	小平市 小平市消防団 151 人	小平市防災危機管理課 小平市小川町 2-1333 〒187-8701 TEL(042)346-9813 FAX(042)346-9513
日野市 (事務委託日) 昭和 35 年 4 月 1 日	90,870 世帯／187,027 人(国調 186,283 人)／27.55 km ²	日野市 日野市消防団 352 人	日野市防災安全課 日野市神明 1-11-16 〒191-0016 TEL(042)585-1100 FAX(042)587-5666
東村山市 (事務委託日) 昭和 45 年 4 月 1 日	74,210 世帯／151,575 人(国調 149,956 人)／17.14 km ²	東村山市 東村山市消防団 107 人	東村山市防災防犯課 東村山市本町 1-2-3 〒189-8501 TEL(042)393-5111 FAX(042)393-6846
国分寺市 (事務委託日) 昭和 35 年 4 月 1 日	62,339 世帯／126,862 人(国調 122,742 人)／11.46 km ²	国分寺市 国分寺市消防団 88 人	国分寺市防災安全課 国分寺市戸倉 1-6-1 〒185-8501 TEL(042)325-0111 内線 373 FAX(042)326-3624
国立市 (事務委託日) 昭和 35 年 4 月 1 日	38,642 世帯／76,371 人(国調 73,655 人)／8.15 km ²	国立市 国立市消防団 124 人	国立市防災安全課 国立市富士見台 2-47-1 〒186-8501 TEL(042)576-2111 FAX(042)576-0264
福生市 (事務委託日) 昭和 48 年 4 月 1 日	30,271 世帯／57,024 人(国調 58,395 人)／10.16 km ²	福生市 福生市消防団 169 人	福生市防災危機管理課 福生市本町 5 〒197-8501 TEL(042)551-1638 FAX(042)553-3339
狛江市 (事務委託日) 昭和 49 年 4 月 1 日	42,980 世帯／83,268 人(国調 80,249 人)／6.39 km ²	狛江市 狛江市消防団 102 人	狛江市安心安全課 狛江市和泉本町 1-1-5 〒201-8585 TEL(03)3430-1111 内線 8205 FAX(03)3480-5500
東大和市 (事務委託日) 昭和 49 年 4 月 1 日	39,610 世帯／85,317 人(国調 85,157 人)／13.42 km ²	東大和市 東大和市消防団 103 人	東大和市防災安全課 東大和市中央 3-930 〒207-8585 TEL(042)563-2111 内線 1351 FAX(042)563-5931
清瀬市 (事務委託日) 昭和 49 年 4 月 1 日	36,152 世帯／74,905 人(国調 74,864 人)／10.23 km ²	清瀬市 清瀬市消防団 136 人	清瀬市防災防犯課 清瀬市中里 5-842 〒204-8511 TEL(042)492-5111 FAX(042)492-2415
武蔵村山市 (事務委託日) 昭和 49 年 4 月 1 日	32,128 世帯／72,023 人(国調 71,229 人)／15.32 km ²	武蔵村山市 武蔵村山市消防団 188 人	武蔵村山市防災安全課 武蔵村山市本町 1-1-1 〒208-8501 TEL(042)565-1111 内線 333 FAX(042)563-0793

消防本部名 消防長名 所在地・郵便番号 コード・代表電話 災害担当課電話 同F A X 地域衛星通信電話 同F A X 消防本部設置年月日 E-mail アドレス	組 織 の 概 要 消防本部及び消防署所	消 防 団 消防団設置市町村名 消防団名・団員数	団事務所管市町村 市 町 村 (課) 名 所 在 地 郵 便 番 号 電 話 番 号 F A X 番 号
多摩市 (事務委託日) 昭和 50 年 8 月 1 日	73,160 世帯/148,479 人(国調 146,631 人)/21.01 km ²	多摩市 多摩市消防団 205 人	多摩市防災安全課 多摩市関戸 6-12-1 〒206-8666 TEL(042)338-6802 FAX(042)371-2008
羽村市 (事務委託日) 昭和 48 年 4 月 1 日	25,781 世帯/54,725 人(国調 55,833 人)/9.90 km ²	羽村市 羽村市消防団 158 人	羽村市防災安全課 羽村市緑ヶ丘 5-2-1 〒205-8601 TEL(042)555-1111 FAX(042)554-2921
あきる野市 (事務委託日) 平成 7 年 9 月 1 日	36,080 世帯/80,221 人(国調 80,954 人)/73.47 km ²	あきる野市 あきる野市消防団 287 人	あきる野市地域防災課 あきる野市二宮 350 〒197-0814 TEL(042)558-1111 FAX(042)558-1115
西東京市 (事務委託日) 平成 13 年 1 月 21 日	100,220 世帯/206,047 人(国調 200,012 人)/15.75 km ²	西東京市 西東京市消防団 207 人	西東京市危機管理課 西東京市中町 1-5-1 〒202-8555 TEL(042)438-4010 FAX(042)438-2820
東久留米市 (事務委託日) 平成 22 年 4 月 1 日	55,414 世帯/117,007 人(国調 116,632 人)/12.88 km ²	東久留米市 東久留米市消防団 201 人	東久留米市防災防犯課 東久留米市本町 3-3-1 〒203-8555 TEL(042)470-7769 FAX(042)470-7807
西多摩郡瑞穂町 (事務委託日) 昭和 48 年 4 月 1 日	14,971 世帯/32,568 人(国調 33,445 人)/16.85 km ²	瑞穂町 瑞穂町消防団 170 人	瑞穂町安全・安心課 西多摩郡瑞穂町大字 箱根ヶ崎 2335 〒190-1292 TEL(042)557-7610 FAX(042)556-3401
西多摩郡日の出町 (事務委託日) 昭和 49 年 4 月 1 日	7,422 世帯/16,588 人(国調 17,446 人)/28.07 km ²	日の出町 日の出町消防団 134 人	日の出町生活安全安心課 西多摩郡日の出町 大字平井 2780 〒190-0182 TEL(042)597-0511 FAX(042)597-4369
西多摩郡檜原村 (事務委託日) 昭和 49 年 4 月 1 日	1,165 世帯/2,112 人(国調 2,209 人)/105.41 km ²	檜原村 檜原村消防団 170 人	檜原村総務課 西多摩郡檜原村 467-1 〒190-0212 TEL(042)598-1011 FAX(042)598-1009
西多摩郡奥多摩町 (事務委託日) 昭和 49 年 4 月 1 日	2,643 世帯/4,991 人(国調 5,234 人)/225.53 km ²	奥多摩町 奥多摩町消防団 238 人	奥多摩町総務課 西多摩郡奥多摩町 氷川 215-6 〒198-0212 TEL(0428)83-2349 FAX(0428)83-2344
稲城市消防本部 消防長 消防監 須藤 稔 稲城市東長沼 2111 〒206-8601 TEL(042)377-7119 FAX(042)377-0119 昭和 42 年 12 月 27 日 E-mail syohonbu@ifd119.com	消防次長 本部 消防総務課 警防課 防災課 予防課 稲城消防署 上平尾消防出張所 消防職員 109 人 火災 8 件 救急 4,578 件 救助 58 件 42,397 世帯/93,421 人(国調 93,151 人)/17.97 km ²	稲城市 稲城市消防団 170 人	消防本部で所管 防災課 TEL(042)377-7119 FAX(042)377-0119 緊援隊登録部隊(消火1・救急1・後方支援1)

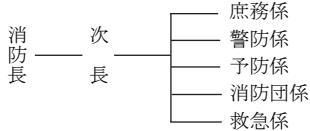
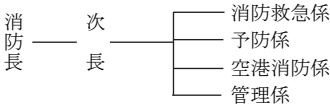
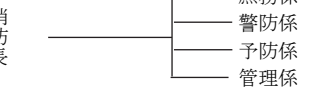
<p>③ 大島町消防本部 消防長 消防司令長 藤野 甚一 大島町元町字北の山 270-2 〒100-0101 TEL (04992) 2-0119 FAX (04992) 2-3119 昭和 47 年 4 月 1 日</p>	 <p>消防職員 19 人 火災 4 件 救急 494 件 東京都大島空港</p>	大島町 大島町消防団 254 人	消防本部で所管 消防団係 TEL (04992) 2-0119 FAX (04992) 2-3119
<p>④ 三宅村消防本部 消防長 消防司令長 三宅 規之 三宅村坪田 1378 〒100-1211 TEL (04994) 6-0119 FAX (04994) 6-0339 昭和 46 年 4 月 1 日</p>	 <p>消防職員 13 人 火災 0 件 救急 145 件 東京都三宅島空港</p>	三宅村 三宅村消防団 101 人	消防本部で所管 消防救急係 TEL (04994) 6-0119 FAX (04994) 6-0339
<p>⑤ 八丈町消防本部 消防長 消防司令長 堀本 敏彦 八丈町大賀郷 2928-2 〒100-1401 TEL (04996) 2-0119 FAX (04996) 2-4119 昭和 48 年 4 月 1 日 E-mail hfd@town.hachijo.tokyo.jp</p>	 <p>消防職員 27 人 火災 3 件 救急 580 件 東京都八丈島空港</p>	八丈町 八丈町消防団 212 人	消防本部で所管 管理係 TEL (04996) 2-0119 FAX (04996) 2-4119
<p>[非常備] 利島村 179 世帯 / 310 人 (国調 337 人) / 4.12 km²</p>		利島村 利島村消防団 31 人	利島村総務課 利島村 248 〒100-0301 TEL (04992) 9-0011 FAX (04992) 9-0190
<p>[非常備] 新島村 1,294 世帯 / 2,405 人 (国調 2,441 人) / 27.54 km² 新島 1,033 世帯 / 1,942 人 (国調 1,967 人) / 23.65 km² 式根島 261 世帯 / 463 人 (国調 474 人) / 3.89 km²</p>		新島村 計 161 人 新島消防団 116 人 式根島消防団 45 人	新島村総務課 新島村字川原 新島空港消防所 〒100-0400 新島 TEL (04992) 5-0630 FAX (04992) 5-1098 式根島 TEL (04992) 7-0004 FAX (04992) 7-0439
<p>[非常備] 神津島村 922 世帯 / 1,887 人 (国調 1,891 人) / 18.58 km²</p>		神津島村 神津島村消防団 162 人	神津島空港消防所 神津島村字金長 〒100-0601 TEL (04992) 8-1314 FAX (04992) 8-1714
<p>[非常備] 御蔵島村 171 世帯 / 307 人 (国調 335 人) / 20.55 km²</p>		御蔵島村 御蔵島村消防団 29 人	御蔵島村総務課 御蔵島村字入かねが沢 〒100-1301 TEL (04994) 8-2121 FAX (04994) 8-2239
<p>[非常備] 青ヶ島村 110 世帯 / 165 人 (国調 178 人) / 5.96 km²</p>		青ヶ島村 青ヶ島村消防団 19 人	青ヶ島村総務課 青ヶ島村無番地 〒100-1701 TEL (04996) 9-0111 FAX (04996) 9-0001
<p>[非常備] 小笠原村 1,500 世帯 / 2,606 人 (国調 3,022 人) / 106.88 km²</p>		小笠原村 小笠原村消防団 50 人	小笠原村総務課 小笠原村父島字西町 〒100-2101 TEL (04998) 2-3111 FAX (04998) 2-3222

神奈川県



海老名市・座間市・綾瀬市
消防指令センター
15・16・17

横須賀市・葉山町消防指令
センター
4・18

平塚市・大磯町・二宮町
消防指令センター
5・19・20

- 凡例
- 単独常備
 - 委託常備
 - 本部所在地

面積 (km ²)	2,416.32
消防本部数	23
消防職員数 (人)	10,119
消防団員数 (人)	17,806

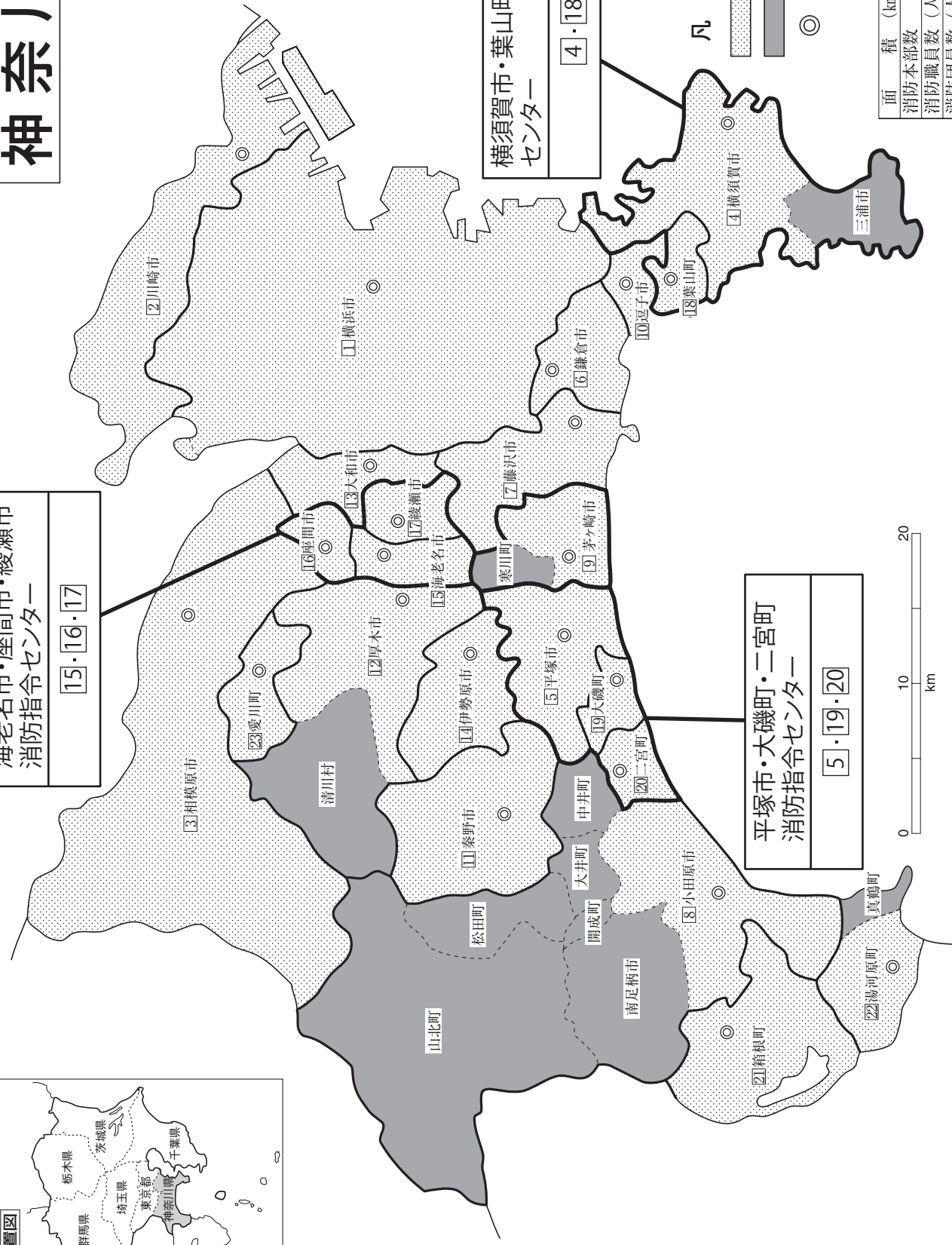

神奈川県

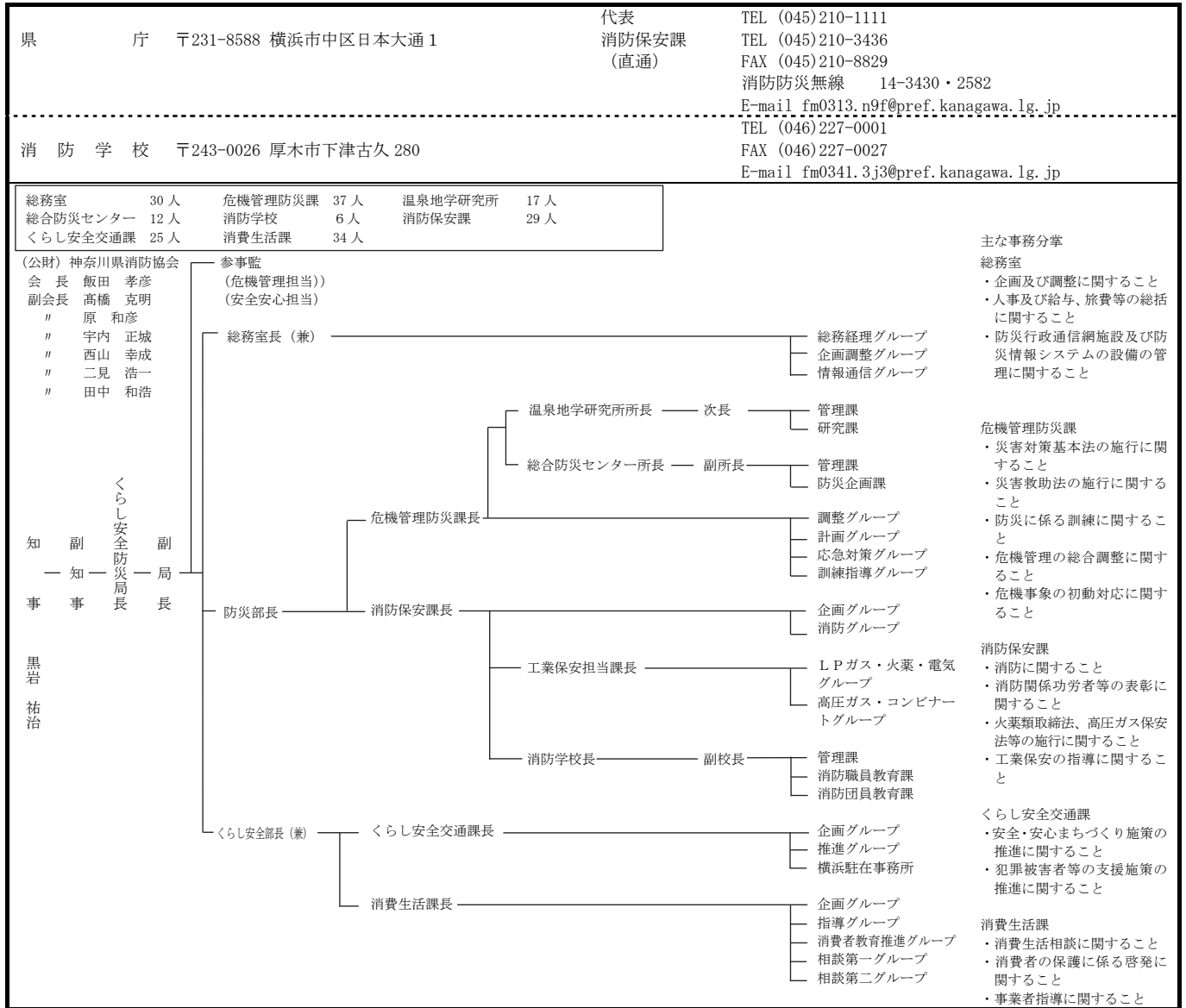

常備化状況

区分	総数				常備化市町村				非常備町村			比較	
	市	町	村	合計	市	町	村	合計	町	村	合計	算定式	比較
市町村	19	13	1	33 ①	19	13	1	33 ②	-	-	-	②/①×100 (市町村常備化率)	% 100.0
面積 (km ²)	1810.02 (※)	535.07 (※)	71.24	2,416.32 ①'	1810.02 (※)	535.07 (※)	71.24	2,416.32 ②'	-	-	-	②'/①'×100 (常備化面積率)	% 100.0
令和2年国調人口 (人)	8,948,423	285,876	3,038	9,237,337 ①"	8,948,434	285,876	3,038	9,237,337 ②"	-	-	-	②"/①"×100 (常備化人口率)	% 100.0
消防本部数	単独 組合 合計				17	6	-	23	組合加入数 事務委託市町村数			③/②×100 (組合化率)	
組合加入数					-	-	-	23					
事務委託市町村数	緊急消防援助隊 登録部隊数				2	7	1	10	緊急消防援助隊：指揮支援8・航空指揮2・統合指揮1・ドラゴン指揮1・NBC指揮3・土砂指揮1・県指揮3・消火98・救助23・救急71・後方33・通信支援2・特殊災害26・特殊装備42・水上2・航空4・航空後方支援2			(※) 境界確定していない2市1町(常備化市町村)分面積120.70(平塚市、茅ヶ崎市、大磯町除く)	
緊急消防援助隊登録部隊数					緊急消防援助隊：指揮支援8・航空指揮2・統合指揮1・ドラゴン指揮1・NBC指揮3・土砂指揮1・県指揮3・消火98・救助23・救急71・後方33・通信支援2・特殊災害26・特殊装備42・水上2・航空4・航空後方支援2								

消防本部名 消防長名 所在地・郵便番号 代表電話 災害担当課電話 同 F A X 地域衛星通信電話 同 F A X 消防本部設置年月日 E-mail アドレス	組 織 の 概 要		団事務所管市町村 市 町 村 (課) 名 所 在 地 郵 便 番 号 電 話 番 号 F A X 番 号
<p>横浜市消防局 消防局長 消防司監 平中 隆 横浜市保土ヶ谷区 川辺町 2 - 9 〒240-0001 TEL (045) 334-6512</p> <p>司令課 (045) 332-1351 FAX (045) 331-5221 地域衛星通信(司令課) TEL 014-700-10-723 FAX 014-700-10-720 昭和 23 年 3 月 7 日 E-mail sy-somu@city.yokohama. lg.jp</p>	<p style="text-align: center;">副局長 (総務部長兼)</p> <ul style="list-style-type: none"> 総務部 <ul style="list-style-type: none"> 企画課 総務課 人事課 施設課 消防団課 予防部 <ul style="list-style-type: none"> 予防課 保安課 指導課 横浜市民防災センター 警防部 <ul style="list-style-type: none"> 警防課 司令課 救急部 <ul style="list-style-type: none"> 救急課 横浜市消防訓練センター <ul style="list-style-type: none"> 管理・研究課 教育課 横浜ヘリポート <ul style="list-style-type: none"> 航空科 整備科 横浜市鶴見消防署 <ul style="list-style-type: none"> 生麦、大黒町、末吉、 いりおね、やこう、ましや、てらお 入船、矢向、岸谷、寺尾、 駒岡、鶴見水上出張所 横浜市神奈川消防署 <ul style="list-style-type: none"> 浦島、菅田、片倉、松見出 張所 横浜市西消防署 <ul style="list-style-type: none"> せんげんちよう、さかのたに 浅間町、境之谷出張所 横浜市中消防署 <ul style="list-style-type: none"> きたかた、やましたちよう、やまもとちよう ほんもくわ、だ 本牧和田出張所 横浜市南消防署 <ul style="list-style-type: none"> おおおか、むつかわ、まいた 大岡、六ツ川、蒔田出張所 横浜市港南消防署 <ul style="list-style-type: none"> せり、や、の、ぼ、こうなんだい 芹が谷、野庭、港南台、 かみながや 上永谷出張所 横浜市保土ヶ谷消防署 <ul style="list-style-type: none"> にしや、ほんじん、いまい、ごんたざか 西谷、本陣、今井、権太坂 出張所 横浜市旭消防署 <ul style="list-style-type: none"> おか、つおか、みんみほんじゆく さちが丘、都岡、南本宿、 わかぼだい、いちざわ、いまじゆく 若葉台、市沢、今宿出張所 横浜市磯子消防署 <ul style="list-style-type: none"> すぎた、ようこうだい 杉田、洋光台出張所 横浜市金沢消防署 <ul style="list-style-type: none"> ひがしとみおか、むつうら、とみおか、かま 東富岡、六浦、富岡、釜 りや、さむらら、のうげんだい 利谷、幸浦、能見台出張所 横浜市港北消防署 <ul style="list-style-type: none"> つなしま、ひよし、しのほら、たかた 綱島、日吉、篠原、高田、 にっほ、こつぐえ 新羽、小机出張所 横浜市緑消防署 <ul style="list-style-type: none"> とおかいちぼ、ながつた、かまい 十日市場、長津田、鴨居、 はくさん 白山出張所 横浜市青葉消防署 <ul style="list-style-type: none"> もといしかわ、かもしだ 元石川、鴨志田、すすき の、もと、あおばだい、なら 野、荏田、青葉台、奈良出 張所 	<p>横浜市 計 7,926 人 鶴見消防団 483 人 神奈川消防団 427 人 西消防団 230 人 伊勢佐木消防団 124 人 加賀町消防団 122 人 山手消防団 201 人 南消防団 395 人 港南消防団 282 人 保土ヶ谷消防団 378 人 旭消防団 639 人 磯子消防団 361 人 金沢消防団 567 人 港北消防団 661 人 緑消防団 327 人 青葉消防団 471 人 都筑消防団 391 人 戸塚消防団 755 人 栄消防団 344 人 泉消防団 475 人 瀬谷消防団 293 人</p>	<p>消防局で所管 総務部消防団課 TEL (045) 334-6403 FAX (045) 334-6517</p>

消防本部名 消防長名 所在地・郵便番号 代表電話 災害担当課電話 同 F A X 地域衛星通信電話 同 F A X 消防本部設置年月日 E-mail アドレス	組 織 の 概 要		団事務所管市町村
	消防本部及び消防署所 消防職員 3,849 人 火災 639 件 救急 244,086 件 救助 1,822 件 1,851,338 世帯／住基 3,753,645 人(国調 3,777,491)／ 438.01 ㎢		消 防 団 消防団設置市町村名 消防団名・団員数 緊援隊登録部隊(指揮支援3・県指揮1・統合指揮1・ドラ ゴン指揮1・NBC指揮1・土砂指揮1・消火35・救助7・ 救急27・後方支援6・通信支援1・特災13・特装13・水上 1・航空2) ヘリ2 I R T 15
川崎市消防局 消防局長 消防司監 原田 俊一 川崎市川崎区南町 20-7 〒210-8565 TEL (044) 223-1199 警防課(平日・日中) TEL (044) 223-2605 FAX (044) 223-2619 指令センター(土・日・夜 間等) TEL (044) 223-2645 FAX (044) 223-2654 地域衛星通信(指令センター) TEL 014-300-21-48633 FAX 014-300-30-4 昭和23年3月7日 E-mail 84syomu@city.kawasaki. lg.jp	消防局長 総務部 警防部 予防部 川崎市臨港消防署 川崎市川崎消防署 川崎市幸消防署 川崎市中原消防署 川崎市高津消防署 川崎市宮前消防署 川崎市多摩消防署 川崎市麻生消防署 庶務課 人事課 施設整備課 企画担当 警防課 救急課 指令課 航空隊 予防課 査察課 保安課 浮島、千鳥町、殿町、 藤崎出張所 小田、大島出張所 南河原、平間、加瀬 出張所 刘宿、井田、小田中出張 所 子母口、新作、梶ヶ谷、 久地出張所 野川、宮崎、向丘、 大蔵、智生出張所 宿河原、菅、栗谷出張所 王禅寺、百合丘、柿生、 栗木出張所	川崎市 計 1,059 人 臨港消防団 92 人 川崎消防団 112 人 幸消防団 114 人 中原消防団 205 人 高津消防団 112 人 宮前消防団 121 人 多摩消防団 159 人 麻生消防団 144 人 緊援隊登録部隊(指揮支援2・航空指揮1・県指揮1・NB C指揮1・消火11・救助4・救急7・後方支援4・通信支援 1・特災6・特装8・水上1・航空2・航空後方支援1) ヘリ2 I R T 11	消防局で所管 総務部庶務課 TEL (044) 223-1199(代) FAX (044) 223-2520

	<p>消防職員 1,453 人 火災 345 件 救急 84,776 件 救助 1,411 件</p> <p>778,087 世帯/住基 1,524,026 人(国調 1,538,262)/142.96 ㎢</p>		
<p>③ 相模原市消防局 消防局長 消防司監 小松 幸平 相模原市中央区中央 2-2-15 〒252-0239 TEL(042)751-9111</p> <p>警防部警防課 TEL(042)751-9140 FAX(042)751-9284 地域衛星通信(指令センター) TEL 014-557-1 昭和 33 年 1 月 1 日 E-mail syobousoumu@city.sagamihara.lg.jp</p>	<p>消防職員 766 人 火災 166 件 救急 42,060 件 救助 842 件</p> <p>351,662 世帯/住基 719,118 人(国調 725,493)/328.91 ㎢</p>	<p>相模原市 相模原市消防団 1,314 人</p> <p>消防局で所管 消防部消防総務課 TEL(042)751-9116 FAX(042)786-2471</p>	<p>緊援隊登録部隊(指揮支援 3・県指揮 1・NBC 指揮 1・ 消火 7・救助 2・救急 5・後方支援 3・特災 3・特装 4)</p> <p>I R T 6</p>
<p>④ 横須賀市消防局 消防局長 消防正監 飯島 和彦 横須賀市小川町 11 番地 〒238-8550 TEL 046-822-0119</p> <p>消防指令センター TEL 046-821-6500 FAX 046-823-3920 地域衛星通信(指令課) TEL 014-550-1 昭和 23 年 3 月 7 日 E-mail ga-fb@city.yokosuka.lg.jp</p>	<p>消防職員 759 人</p> <p>351,662 世帯/住基 719,118 人(国調 725,493)/328.91 ㎢</p>	<p>横須賀市 横須賀市消防団 759 人</p> <p>横須賀市消防局で所管 総務課 TEL(046)821-6458 FAX(046)823-8405</p>	<p>三浦市 三浦市消防団 211 人</p> <p>三浦市防災危機対策室 三浦市初声町下宮田 5-11 TEL(046)882-1111 FAX(046)864-1166</p>
		<p>緊援隊登録部隊(消火 10・救助 3・救急 4・後方支援 2・ 特災 2・特装 3)</p> <p>I R T 6</p>	

消防本部名 消防長名 所在地・郵便番号 代表電話 災害担当課電話 同F A X 地域衛星通信電話 同F A X 消防本部設置年月日 E-mail アドレス	組織の概要 消防本部及び消防署所	消防団 消防団設置市町村名 消防団名・団員数	団事務所管市町村 市町村(課)名 所在地 郵便番号 電話番号 FAX番号
	消防職員 505 人 火災 97 件 救急 28,044 件 救助 247 件 212,119世帯/住基429,494人(国調430,147)/132.86km ²		
事務受託市 横須賀市	192,089 世帯/住基 388,197 人(388,078)/100.81 km ²		
事務委託市 三浦市 (事務委託日) 平成 29 年 4 月 1 日	20,030 世帯/住基 41,297 人(42,069)/32.05 km ²		
5 平塚市消防本部 消防長 消防正監 田中 一雄 平塚市浅間町 9-1 〒254-8686 TEL (0463) 21-3240 災害対策課(市役所) (0463) 21-9734 FAX (0463) 21-1525 昭和 23 年 3 月 7 日 E-mail shobo@city.hiratsuka. lg.jp	<p>消防職員 276 人 火災 61 件 救急 16,449 件 救助 117 件</p> <p>121,402世帯/住基256,005人(国調258,422)/67.82km² 【一部境界未定】</p>	平塚市 平塚市消防団 327 人 緊援隊登録部隊 (消火 2・救助 1・救急 3・後方支援 1・特装 2)	消防本部で所管 消防救急課 TEL (0463) 21-9729 FAX (0463) 21-9607
6 鎌倉市消防本部 消防長 消防正監 高木 守 鎌倉市大船 3-5-10 〒247-0056 TEL (0467) 44-0119 FAX (0467) 45-6665 総合防災課(市役所) TEL (0467) 23-3000 FAX (0467) 23-3373 地域衛星通信(指令情報課) TEL 014-552-1 昭和 23 年 3 月 7 日 E-mail fd-soumu@city.kamakura.lg.jp	<p>消防職員 248 人 火災 28 件 救急 11,935 件 救助 36 件</p> <p>84,823 世帯/住基 176,460 人(国調 172,710)/39.66 km²</p>	鎌倉市 鎌倉市消防団 393 人 緊援隊登録部隊 (消火 2・救助 1・救急 1・特装 1)	消防本部で所管 消防総務課 TEL (0467) 44-0985 FAX (0467) 45-6665

<p>㊦ 藤沢市消防局 消防局長 消防正監 衛守 玄一郎 藤沢市朝日町1-1 〒251-8601 TEL (0466) 22-8182</p> <p>警防課 (0466) 50-3577 FAX (0466) 22-8184 (夜間)通信指令担当(警防課) TEL (0466) 22-8182 FAX (0466) 22-8184 昭和23年3月7日 E-mail fj-syoubou@city.fujisawa.lg.jp</p>	<p>消防職員 477 人 火災 95 件 救急 26,499 件 救助 63 件</p> <p>210,372 世帯/住基 445,177 人(国調 436,905)/69.56 km²</p>	<p>藤沢市 藤沢市消防団 434 人</p> <p>消防局で所管 警防課 TEL (0466) 50-3577 FAX (0466) 22-8184</p> <p>緊援隊登録部隊 (消火5・救助1・救急3・後方支援3・特災2・特装5)</p> <p>I R T 6</p>
<p>㊧ 小田原市消防本部 消防局長 消防正監 高橋 貴博 小田原市前川183-18 〒256-0813 TEL (0465) 49-4410</p> <p>警防計画課 (0465) 49-4435 FAX (0465) 49-2591 昭和23年3月7日 E-mail shoso@city.odawara.lg.jp</p>	<p>消防職員 386 人 火災 99 件 救急 18,632 件 救助 231 件</p> <p>136,599 世帯/住基 294,127 人(国調 295,052)/494 km²</p>	<p>小田原市 小田原市消防団 730 人</p> <p>小田原消防署で所管 消防課 TEL (0465) 49-4603 FAX (0465) 49-4527</p> <p>南足柄市 南足柄市消防団 188 人</p> <p>南足柄市防災安全課 〒250-0192 南足柄市関本 440 TEL (0465) 73-8012 FAX (0465) 72-1328</p> <p>中井町 中井町消防団 112 人</p> <p>中井町地域防災課 〒259-0197 足柄上郡中井町比奈窪 56 TEL (0465) 81-1110 FAX (0465) 81-1443</p> <p>大井町 大井町消防団 106 人</p> <p>大井町 総務安全課防災安全室 〒258-8501 足柄上郡大井町金子 1995 TEL (0465) 85-5002 FAX (0465) 82-9965</p> <p>松田町 松田町消防団 126 人</p> <p>松田町 総務課安全防災担当室 〒258-8585 足柄上郡松田町松田惣領 2037 TEL (0465) 84-5540 FAX (0465) 83-1229</p>
<p>事務受託市 小田原市 90,317 世帯/住基 187,880 人(188,856)/113.60 km²</p> <p>事務委託市町 南足柄市 (事務委託月) 平成25年3月31日 18,303 世帯/住基 41,057 人(40,841)/77.12 km²</p> <p>足柄上郡中井町 (事務委託月) 平成25年3月31日 3,815 世帯/住基 9,068 人(9,300)/19.99 km²</p> <p>足柄上郡大井町 (事務委託月) 平成25年3月31日 7,425 世帯/住基 17,363 人(17,129)/14.38 km²</p> <p>足柄上郡松田町 (事務委託月) 平成25年3月31日 4,872 世帯/住基 10,616 人(10,836)/37.75 km²</p>	<p>山北町 山北町消防団 183 人</p> <p>山北町 地域防災課 〒258-0195 足柄上郡山北町山北 1301-4 TEL (0465) 75-3643 FAX (0465) 75-3660</p> <p>開成町 開成町消防団 91 人</p> <p>開成町 防災安全課 〒258-8502 足柄上郡開成町延沢 773 TEL (0465) 84-0326 FAX (0465) 82-5234</p>	

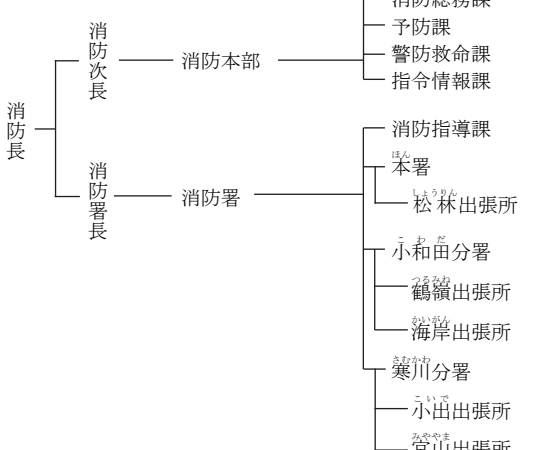
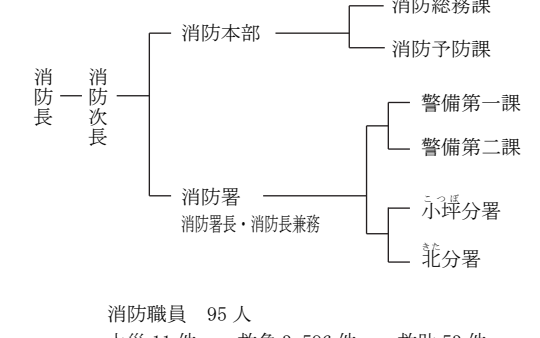
消防本部名 消防長名 所在地・郵便番号 代表電話 災害担当課電話 同F A X 地域衛星通信電話 同F A X 消防本部設置年月日 E-mail アドレス	組織の概要 消防本部及び消防署所	消防団 消防団設置市町村名 消防団名・団員数	団事務所管市町村 市町村(課)名 所在地 郵便番号 電話番号 FAX番号
足柄上郡山北町 (事務委託月) 平成 25 年 3 月 31 日 足柄上郡開成町 (事務委託月) 平成 25 年 3 月 31 日	4, 212 世帯/住基 9, 577 人 (9, 761) / 224. 61 ㎢ 7, 655 世帯/住基 18, 566 人 (18, 329) / 6. 55 ㎢	消防団 消防団設置市町村名 消防団名・団員数	市町村(課)名 所在地 郵便番号 電話番号 FAX番号
㊦ 茅ヶ崎市消防本部 消防長 消防正監 森田 学 茅ヶ崎市茅ヶ崎 1-1-1 〒253-8686 TEL (0467) 85-9940 警防救命課 (0467) 85-9945 FAX (0467) 85-3119 (夜間) 指令情報課 TEL (0467) 85-4591 FAX (0467) 85-1112 昭和 23 年 3 月 7 日 E-mail fire_soumu@city. chigasaki.lg.jp	 <p>消防職員 326 人 火災 68 件 救急 16, 033 件 救助 54 件</p> 134, 942 世帯/住基 295, 457 人 (国調 290, 737) / 49. 04 ㎢ 【一部境界未定】	茅ヶ崎市 茅ヶ崎市消防団 398 人	消防本部で所管 警防救命課 TEL (0467) 85-9945 FAX (0467) 85-3119
事務受託市 茅ヶ崎市	112, 592 世帯/住基 246, 394 人 (国調 242, 389) / 35. 70 ㎢ 【一部境界未定】	寒川町 寒川町消防団 163 人	寒川町町民安全課 高座郡寒川町宮山 396 〒253-0106 TEL (0467) 74-1111 FAX (0467) 74-2833
事務委託市 寒川町 (事務委託日) 令和 4 年 4 月 1 日	22, 350 世帯/住基 49, 063 人 (国調 48, 348) / 13. 34 ㎢	緊援隊登録部隊 (消火 3・救急 3・後方支援 1)	緊援隊登録部隊 (消火 4・救助 1・救急 2・後方支援 1・特装 2)
㊦ 逗子市消防本部 消防長 (消防署長兼務) 消防監 行谷英雄 逗子市桜山 2-3-31 〒249-0005 (046) 871-4325 消防部 (046) 871-4325 FAX (046) 872-4330 昭和 25 年 7 月 1 日 E-mail fire@city.zushi.lg. jp	 <p>消防職員 95 人 火災 11 件 救急 3, 596 件 救助 53 件</p> 27, 887 世帯/住基 58, 959 人 (国調 57, 060) / 17. 28 ㎢	逗子市 逗子市消防団 119 人	消防本部で所管 消防総務課 TEL (046) 871-4325 FAX (046) 872-4330
		緊援隊登録部隊 (消火 1・救急 1・後方支援 1)	

<p>11 秦野市消防本部 消防長 消防正監 杉田 佳一 秦野市曾屋 757 〒257-0031 TEL (0463)81-0119 警防課 (0463)81-8043 FAX (0463)83-8322 昭和40年3月1日 E-mail f-soumu@city.hadano. lg.jp</p>	 <p>消防職員 202 人 ※初任教育者、市役所出向者、再任用職員含む 火災 41 件 救急 9,949 件 救助 157 件</p> <p>75,389 世帯/住基 159,646 人(国調 162,439)/103.76 km²</p>	<p>秦野市 秦野市消防団 367 人</p>	<p>消防本部で所管 警防課 TEL (0463)81-7992 FAX (0463)83-8322</p> <p>緊援隊登録部隊 (消火 2・救助 1・救急 1・後方支援 1・特装 1)</p>
<p>12 厚木市消防本部 消防長 消防正監 岡田 政弘 厚木市寿町 3-4-10 〒243-0003 TEL (046)221-2331 警防課 (046)223-9368 FAX (046)223-8251 昭和38年4月1日 E-mail lg6300c@city.atsugi. lg.jp</p>	 <p>消防職員 257 人 火災 57 件 救急 13,008 件 救助 167 件</p> <p>110,087 世帯/住基 226,648 人(国調 226,743)/165.08 km²</p>	<p>厚木市 厚木市消防団 511 人</p> <p>清川村 清川村消防団 85 人</p>	<p>消防本部で所管 消防総務課 TEL (046)223-9366 FAX (046)223-8251</p> <p>清川村総務課 〒243-0195 愛甲郡清川村煤ヶ谷 2216 TEL (046)288-1212 FAX (046)288-1767 E-mail bousai@vill.kanagawa-kiyokawa.lg.jp</p>
<p>事務受託市 厚木市</p>	<p>108,827 世帯/223,836 人(223,705)/93.84 km²</p>		<p>緊援隊登録部隊 (消火 3・救急 1・救助 1・後方支援 1・特装 1)</p>
<p>事務委託村 愛甲郡清川村 (事務委託月) 平成28年4月1日</p>	<p>1,260 世帯/2,812 人(3,038)/71.24 km²</p>		
<p>13 大和市消防本部 消防長 消防正監 馬場 誠一 大和市深見西 4-4-6 〒242-0018 TEL (046)261-1119 警防課 (046)260-5776 FAX (046)262-0119 昭和39年2月1日 E-mail sh_shoub@city.yamato. lg.jp</p>	 <p>消防職員 240 人 火災 23 件 救急 13,833 件 救助 249 件</p> <p>119,807 世帯/住基 244,421 人(国調 239,169)/27.09 km²</p>	<p>大和市 大和市消防団 212 人</p>	<p>消防本部で所管 警防課 TEL (046)260-5776 FAX (046)262-0119</p>
		<p>緊援隊登録部隊 (消火 2・救急 2・後方支援 1)</p>	



消防本部名 消防長名 所在地・郵便番号 代表電話 災害担当課電話 同FAX 地域衛星通信電話 同FAX 消防本部設置年月日 E-mail アドレス	組織の概要 消防本部及び消防署所	消防団 消防団設置市町村名 消防団名・団員数	団事務所管市町村 市町村(課)名 所在地 郵便番号 電話番号 FAX番号
14 伊勢原市消防本部 消防長 消防監 嶋田 勉 伊勢原市伊勢原 3-32-20 〒259-1131 TEL (0463) 95-2119 FAX (0463) 91-4325 昭和41年4月1日 E-mail s-soumu@city.isehara.lg.jp	<p>消防職員 128 人 火災 27 件 救急 5,579 件 救助 136 件</p> <p>47,333 世帯/住基 99,910 人(国調 101,780)/55.56 km²</p>	伊勢原市 伊勢原市消防団 334 人	消防本部で所管 消防総務課 TEL (0463) 95-9143 FAX (0463) 91-4325 緊援隊登録部隊 (消火1・救助1・救急1・後方支援1・特装1)
15 海老名市消防本部 消防長 消防監 大野 公彦 海老名市大谷 816 〒243-0411 TEL (046) 231-0355 FAX (046) 234-7541 昭和44年7月1日 E-mail syobo-soumu@city.ebina.lg.jp	<p>※海老名市・座間市・綾瀬市消防指令センター</p> <p>消防職員 192 人 火災 32 件 救急 8,475 件 救助 159 件</p> <p>64,010 世帯/住基 138,969 人(国調 136,516)/26.59 km²</p>	海老名市 海老名市消防団 162 人	消防本部で所管 消防総務課 TEL (046) 231-0394 FAX (046) 234-7541 緊援隊登録部隊 (消火1・救急1・後方支援1・特装1)
16 座間市消防本部 消防長 消防監 宮野 敬 座間市相武台 1-48-1 〒252-0011 TEL (046) 256-2211 FAX (046) 256-2215 昭和42年4月1日 E-mail syoubous@city.zama.lg.jp	<p>※海老名市・座間市・綾瀬市消防指令センター</p> <p>消防職員 172 人 火災 31 件 救急 7,324 件 救助 129 件</p> <p>63,907 世帯/住基 131,527 人(国調 132,325)/17.57 km²</p>	座間市 座間市消防団 182 人	消防本部で所管 警防課 TEL (046) 256-2412 FAX (046) 256-2215 緊援隊登録部隊 (消火1・救急1・後方支援1)
17 綾瀬市消防本部 消防長 消防監 岡田 良春 綾瀬市深谷中 1-4-30 〒252-1107 TEL (0467) 76-0119 FAX (0467) 77-9200 昭和47年4月1日 E-mail wm.762112@city.ayase.lg.jp	<p>※海老名市・座間市・綾瀬市消防指令センター</p>	綾瀬市 綾瀬市消防団 143 人	消防本部で所管 消防総務課 TEL (0467) 76-0119 FAX (0467) 77-9200 緊援隊登録部隊 (消火1・救急1・後方支援1)

	<p>消防職員 139 人 火災 22 件 救急 4,916 件 救助 82 件</p> <p>38,733 世帯/住基 84,376 人(国調 83,913)/22.14 ㎢</p>		
<p>18 葉山町消防本部 消防長 消防司令長 伊藤 義紀 三浦郡葉山町堀内 2050-10 〒240-0112 TEL (046)876-0119 FAX (046)876-1263 昭和 43 年 3 月 29 日 E-mail syousou@town.hayama. lg.jp</p>	<p>消防長</p> <ul style="list-style-type: none"> 本部 <ul style="list-style-type: none"> 消防総務課 予防課 葉山町消防署 <ul style="list-style-type: none"> 警防係 第 1 警備隊 第 2 警備隊 第 3 警備隊 <p>※横須賀市・葉山町消防指令センター</p> <p>消防職員 55 人 火災 3 件 救急 1,696 件 救助 22 件</p> <p>14,681 世帯/住基 32,623 人(国調 31,665)/17.04 ㎢</p>	<p>葉山町 葉山町消防団 156 人</p> <p>消防本部で所管 消防総務課 TEL (046)876-0146 FAX (046)876-1263</p> <p>緊援隊登録部隊 (消火 1・救急 1・後方支援 1)</p>	
<p>19 大磯町消防本部 消防長 消防司令長 加藤 敦 中郡大磯町大磯 1075 〒255-0003 TEL (0463)61-0911 FAX (0463)61-7412 昭和 43 年 4 月 1 日 E-mail s-soumu@town.oiso. lg.jp</p>	<p>消防長</p> <ul style="list-style-type: none"> 消防本部 <ul style="list-style-type: none"> 消防総務課 大磯町消防署 国府分署 <p>※平塚市・大磯町・二宮町共同消防指令センター</p> <p>消防職員 50 人 火災 8 件 救急 1,897 件 救助 4 件</p> <p>14,603 世帯/住基 32,265 人(国調 31,634)/17.18 ㎢【一部境界未定】</p>	<p>大磯町 大磯町消防団 153 人</p> <p>消防本部で所管 消防総務課 TEL (0463)61-0911 FAX (0463)61-7412</p> <p>緊援隊登録部隊 (消火 1・救急 1・後方支援 1)</p>	
<p>20 二宮町消防本部 消防長 消防司令長 小椋 淳喜 中郡二宮町中里 711-1 〒259-0131 TEL (0463)72-0015 FAX (0463)72-0117 昭和 47 年 2 月 1 日 E-mail firedept@town.kanagawa-ninomiya.lg.jp</p>	<p>消防長</p> <ul style="list-style-type: none"> 消防本部 <ul style="list-style-type: none"> 消防課 二宮町消防署 <p>※平塚市・大磯町・二宮町共同消防指令センター</p> <p>消防職員 48 人 火災 4 件 救急 1,615 件 救助 10 件</p> <p>12,855 世帯/住基 27,925 人(国調 27,564)/9.08 ㎢</p>	<p>二宮町 二宮町消防団 82 人</p> <p>消防本部で所管 消防課 TEL (0463)72-0015 FAX (0463)72-0117</p> <p>緊援隊登録部隊 (消火 1・救急 1)</p>	
<p>21 箱根町消防本部 消防長 消防司令長 森 好郎 足柄下郡箱根町 宮ノ下 467-1 〒250-0404 TEL (0460)82-4511 FAX (0460)82-4237 昭和 45 年 4 月 1 日 E-mail fdsoumu@town.hakone. lg.jp</p>	<p>消防長</p> <ul style="list-style-type: none"> 消防本部 <ul style="list-style-type: none"> 消防総務課 箱根町消防署 <ul style="list-style-type: none"> 本署 湯本分署 仙石原分署 箱根分署 <p>消防職員 104 人 火災 8 件 救急 1,839 件 救助 28 件</p> <p>6,718 世帯/住基 10,845 人(国調 11,293)/92.86 ㎢</p>	<p>箱根町 箱根町消防団 317 人</p> <p>消防本部で所管 消防総務課 TEL (0460)82-4511 FAX (0460)82-4237</p> <p>緊援隊登録部隊 (消火 1・救急 2・後方支援 1)</p>	

消防本部名 消防長名 所在地・郵便番号 代表電話 災害担当課電話 同F A X 地域衛星通信電話 同F A X 消防本部設置年月日 E-mail アドレス	組織の概要 消防本部及び消防署所	団事務所管市町村 市町村(課)名 所在地 消防団設置市町村名 郵便番号 消防団名・団員数 電話番号 F A X 番号
湯河原町消防本部 消防長 消防司令長 菅沼 安幸 足柄下郡湯河原町 土肥 1-5-22 〒259-0303 TEL (0465) 60-0119 警防課 (0465) 60-0177 FAX (0465) 63-7666 昭和 43 年 4 月 1 日 E-mail syosomu@town.yugawara.lg.jp	<p>消防職員 79 人 火災 7 件 救急 2,844 件 救助 55 件</p> <p>16,337 世帯/住基 30,779 人(国調 30,148)/48.02 km²</p>	湯河原町 湯河原町消防団 192 人 消防本部で所管 総務課 TEL (0465) 60-0178 FAX (0465) 63-7666 真鶴町 真鶴町消防団 73 人 真鶴町総務防災課 足柄下郡真鶴町岩 244-1 〒259-0202 TEL (0465) 68-1131 FAX (0465) 68-5119 緊援隊登録部隊 (消火 2・救急 1・後方支援 1)
事務受託町 足柄下郡湯河原町	12,902 世帯/住基 23,899 人(23,426)/40.97 km ²	
事務委託町 足柄下郡真鶴町 (事務委託日) 昭和 51 年 4 月 1 日	3,435 世帯/住基 6,880 人(6,722)/7.05 km ²	
愛川町消防本部 消防長 消防司令長 岩本 誠 愛甲郡愛川町角田 286-1 〒243-0301 TEL (046) 285-3131 FAX (046) 285-4091 地域衛星通信(通信指令室) TEL 014-579-1 昭和 50 年 5 月 1 日 E-mail syoubou@town.kanagawa-aikawa.lg.jp	<p>消防職員 72 人 火災 20 件 救急 2,437 件 救助 40 件</p> <p>18,901 世帯/住基 39,601 人(国調 39,869)/34.28 km²</p>	愛川町 愛川町消防団 198 人 消防本部で所管 消防課総務班 TEL (046) 285-3131 FAX (046) 285-4091 緊援隊登録部隊 (消火 1・救急 1)

新潟県

凡 例

-  組合消防
-  単独常備
-  委託常備
- ◎ 本部所在地

面積 (km ²)	12,583.95
消防本部数	19
消防職員数 (人)	3,361
消防団員数 (人)	31,286

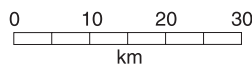

新潟県

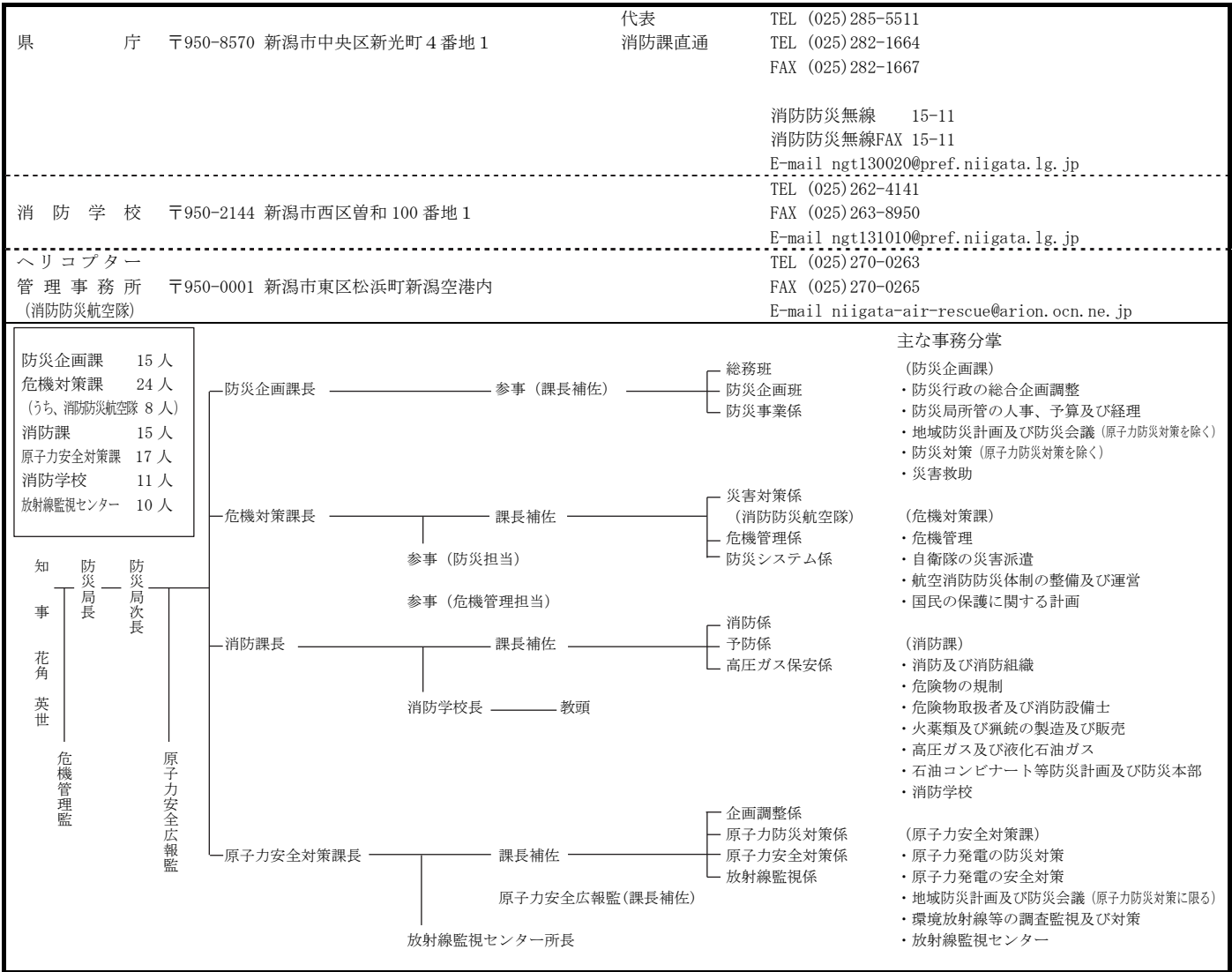

常備化状況

区分 項目	総 数				常 備 化 市 町 村				非 常 備 町 村			比 較		
	市	町	村	合計	市	町	村	合計	町	村	合計	算定式	比較	
市 町 村	20	6	4	30 ①	20	6	4	30 ②	—	—	—	②/①×100 (市町村 常備化率)	% 100	
面 積 (km ²)	10,629.07	1,594.06	360.83	12,583.96 ①'	10,629.07	1,594.06	360.83	12,583.96 ②'	—	—	—	②'/①'×100 (常備化 面積率)	% 100	
令 和 2 年 国 調 人 口 (人)	2,127,370	56,320	17,582	2,201,272 ①''	2,224,567	56,320	17,582	2,201,272 ②''	—	—	—	②''/①''×100 (常備化 人口率)	% 100	
消 防 本 部 数	単 独								13	1	—	14		
	組 合								5					
	合 計								19					
組 合 加 入 数								7	3	1	11 ③	③/②×100 (組合化率)	% 36.7	
事 務 委 託 市 町 村 数								—	2	3	5			
緊 急 消 防 援 助 隊 登 録 部 隊 数	指揮支援3・航空指揮支援1・統合指揮1・ドラゴン指揮1・県指揮3・NBC指揮1・土砂指揮1・消火63・救助16・救急40・後方支援22・通信支援2 特災11・特装8・水上1・航空1・航空後方支援1													

消防本部名 消防長名 所在地・郵便番号 代表電話 災害担当課電話 同F A X 地域衛星通信電話 同F A X 消防本部設置年月日 E-mail アドレス	組 織 の 概 要 消防本部及び消防署所	消 防 団 消防団設置市町村名 消防団名・団員数	団事務所管市町村 市 町 村 (課) 名 所 在 地 郵 便 番 号 電 話 番 号 F A X 番 号
新潟市消防局 消防局長 消防司監 小林 徹 新潟市中央区鐘木 257 番地 1 〒950-1141 TEL (025) 288-3191 警防課 (025) 288-3250 FAX (025) 288-3215 地域衛星通信(指令課) TEL 015-492-2071 FAX 015-492-2079 昭和 23 年 3 月 7 日 E-mail kikaku.fb@city.niiga ta.lg.jp	消防局長 — 消防企画監 — 次 長 (総 務 担 当) — 次 長 (警 防 担 当) — <ul style="list-style-type: none"> 消防局 — <ul style="list-style-type: none"> 企画人事課 総務課 予防課 危険物保安課 警防課 救急課 指令課 北消防署 — まつほま 出張所 東消防署 — <ul style="list-style-type: none"> 山のした 出張所 空港前 出張所 大形 出張所 中央消防署 — <ul style="list-style-type: none"> 礎 出張所 白山浦 出張所 附船 出張所 下所島 出張所 県庁前 出張所 文京 出張所 駅南 出張所 沼垂 出張所 山潟 出張所 江南消防署 — 横越 出張所 秋葉消防署 — <ul style="list-style-type: none"> 北上 出張所 小須戸 出張所 南消防署 — 北部 出張所 西消防署 — <ul style="list-style-type: none"> 寺尾 出張所 小針 出張所 赤塚 出張所 黒埼 出張所 西蒲消防署 — <ul style="list-style-type: none"> 中之口 出張所 西川 出張所 瀧東 出張所 岩室 出張所 <p>消防職員 949 人 (再任用 32 名を含む) 火災 146 件 救急 42,319 件 救助 175 件 新潟空港</p>	新潟市 新潟市消防団 5,275 人 緊援隊登録部隊 (指揮支援 3・統合指揮 1・県指揮 1・N BC 指揮 1・土砂指揮 1・救助 5・救急 5・消火 12・後 方支援 8・特災 5・特装 4・水上 1) I R T 11	消防本部で所管 警防課消防団係 TEL (025) 288-3252 FAX (025) 288-3255
347,609 世帯 / 住基 773,914 人 (国調 789,275) / 726.28 km ²			

消防本部名 消防長名 所在地・郵便番号 代表電話 災害担当課電話 同 F A X 地域衛星通信電話 同 F A X 消防本部設置年月日 E-mail アドレス	組 織 の 概 要 消防本部及び消防署所	消 防 団 消防団設置市町村名 消防団名・団員数	団事務所管市町村 市 町 村 (課) 名 所 在 地 郵 便 番 号 電 話 番 号 F A X 番 号
㊷長岡市消防本部 消防長 消防正監 近藤 知彦 長岡市千歳 1 - 3 - 100 〒940-0082 TEL (0258) 36-0119 警防課 (0258) 35-2169 FAX (0258) 36-8320 地域衛星通信(指令室) TEL 015-560-2401 FAX 015-560-2480 昭和 25 年 4 月 1 日 E-mail syosomu@city.nagao ka.lg.jp	消防長 <ul style="list-style-type: none"> 本部 <ul style="list-style-type: none"> 総務課 予防課 査察調査室 警防課 指令室 救急管理室 長岡消防署 <ul style="list-style-type: none"> 関原出張所 新町出張所 越路出張所 川崎出張所 宮内出張所 山古志出張所 小国出張所 与板消防署 <ul style="list-style-type: none"> 寺泊出張所 中之島出張所 栃尾消防署 消防職員 339 人 火災 55 件 救急 11,475 件 救助 107 件 108,573 世帯/住基 257,641 人(国調 262,849)/841.02 km ²	長岡市 長岡市消防団 3,245 人 緊援隊登録部隊(県指揮 1・消火 6・救助 2・救急 4・特装 2・後方支援 2)	消防本部で所管 消防本部総務課 消防団係 TEL (0258) 35-2192 FAX (0258) 36-8320
㊸三条市消防本部 消防長 消防監 古関 勝昭 三条市西裏館 3 - 3 - 10 〒955-0082 TEL (0256) 34-1111 警防課 (0256) 34-1161 FAX (0256) 33-3555 地域衛星通信(通信室) TEL 015-538-250 FAX 015-538-399 平成 17 年 5 月 1 日 E-mail sanjo119@city.sanjo. lg.jp	消防次長 <ul style="list-style-type: none"> 三条市消防本部 <ul style="list-style-type: none"> 総務課 警防課 三条市消防署 <ul style="list-style-type: none"> 栄分署 下田分署 中央分遣所 東分遣所 南分遣所 消防職員 151 人 火災 25 件 救急 4,627 件 救助 32 件 36,916 世帯/住基 93,403 人(国調 94,642)/431.97 km ²	三条市 三条市消防団 960 人 緊援隊登録部隊(救助 1・救急 2・消火 4・後方支援 2・特装 1)	消防本部で所管 総務課庶務係 TEL (0256) 34-1112 FAX (0256) 33-3555
㊹柏崎市消防本部 消防長 消防監 小林 晴久 柏崎市三和町 8 - 51 〒945-0034 TEL (0257) 24-1500 警防課 (0257) 24-1500 FAX (0257) 24-1119 地域衛星通信(指令係) TEL 015-626-262 FAX 015-626-300 平成 17 年 5 月 1 日 E-mail shobo@city.kashiwazaki. lg.jp	消防長 <ul style="list-style-type: none"> 柏崎市消防本部 <ul style="list-style-type: none"> 消防総務課 予防課 警防課 柏崎市消防署 <ul style="list-style-type: none"> 西分署 高柳分遣所 西山分遣所 出雲崎分遣所 消防職員 156 人 火災 27 件 救急 4,270 件 救助 51 件 38,020 世帯/住基 87,371 人(国調 90,019)/512.68 km ²	柏崎市 柏崎市消防団 1,282 人 刈羽村 刈羽村消防団 182 人 出雲崎町 出雲崎町消防団 153 人	消防本部で所管 消防総務課消防団係 TEL (0257) 24-1345 FAX (0257) 22-1409 刈羽村総務課 刈羽郡刈羽村大字 割町新田 215 - 1 〒945-0397 TEL (0257) 45-3912 FAX (0257) 45-2818 出雲崎町総務課 三島郡出雲崎町大字川西 140 〒949-4392 TEL (0258) 78-3111 FAX (0258) 78-4483

事務受託市 柏崎市 34,744 世帯/78,901 人(81,526)/442.03 km ²		緊援隊登録部隊(消火4・救急1・救助1・後方支援1)	
事務委託町村 刈羽郡刈羽村 1,595 世帯/4,351 人(4,380)/26.27 km ² (事務委託日) 平成17年5月1日		三島郡出雲崎町 1,681 世帯/4,119 人(4,113)/44.38 km ² (事務委託日) 平成17年5月1日	
5 小千谷市消防本部 消防長 消防司令長 村山 博 小千谷市城内3-1-9 〒947-0028 TEL (0258) 81-0119 警防課(0258)83-0237 FAX (0258)82-0209 地域衛星通信(通信指令係) TEL 015-573-250 FAX 015-573-254 平成22年3月31日 E-mail syoubou@city.ojiya.lg.jp	消防次長 本部 小千谷市消防署 川口出張所 消防職員 63 人 火災 10 件 救急 1,754 件 救助 23 件 14,369 世帯/住基 37,662 人(国調 38,183)/205.22 km ²	小千谷市 小千谷市消防団 597 人 消防本部で所管 総務課庶務係 小千谷市城内3-1-9 〒947-0028 TEL (0258) 83-0236 FAX (0258) 82-0209	緊援隊登録部隊(消火1・救急1・後方支援1)
		事務受託市 小千谷市 12,899 世帯/33,722 人(34,096)/155.19 km ²	
6 見附市消防本部 消防長 消防司令長 稲田 裕幸 見附市昭和町2-6-33 〒954-0059 TEL (0258) 62-0555 警防課(0258)62-7714 FAX (0258)62-7755 地域衛星通信(通信指令係) TEL 015-540-10 FAX 015-540-40 昭和33年4月1日 E-mail syoubou@city.mitsuke.niigata.jp	消防次長 本部 見附市消防署 今町出張所 消防職員 60 人 火災 10 件 救急 1,808 件 救助 21 件 15,225 世帯/住基 39,045 人(国調 40,608)/77.91 km ²	見附市 見附市消防団 489 人 消防本部で所管 総務課消防団係 TEL (0258) 62-7712 FAX (0258) 62-7755	緊援隊登録部隊(消火1・救急1・後方支援1・特装1)
		7 村上市消防本部 消防長 消防監 田中 一栄 村上市塩町12-6 〒958-0876 TEL (0254) 53-0119 防災安全室 TEL (0254) 53-7224 FAX (0254) 53-0690 地域衛星通信(指令室) TEL 015-418-300 FAX 015-418-120 平成20年4月1日 E-mail 119@city.murakami.lg.jp	
事務受託市 村上市 22,348 世帯/55,919 人(57,418)/1,174.17 km ²		関川村 関川村消防団 310 人 関川村総務政策課 岩船郡関川村大字 下関 912 〒959-3292 TEL (0254) 64-1441 FAX (0254) 64-0079	緊援隊登録部隊(消火4・救急4・後方支援1・通信支援1)
事務委託村 岩船郡関川村 1,848 世帯/4,996 人(5,144)/299.61 km ² (事務委託日) 平成20年4月1日		栗島浦村 栗島浦村消防団 90 人 栗島浦村総務課 岩船郡栗島浦村字 日の見山 1513-11 〒958-0061 TEL (0254) 55-2111 FAX (0254) 55-2159	
事務委託村 岩船郡栗島浦村 169 世帯/329 人(353)/9.78 km ² (事務委託日) 平成20年4月1日			

消防本部名 消防長名 所在地・郵便番号 代表電話 災害担当課電話 同 F A X 地域衛星通信電話 同 F A X 消防本部設置年月日 E-mail アドレス	組 織 の 概 要 消防本部及び消防署所	消 防 団 消防団設置市町村名 消防団名・団員数	団事務所管市町村 市 町 村 (課) 名 所 在 地 郵 便 番 号 電 話 番 号 F A X 番 号
⑧ 糸魚川市消防本部 消防長 消防司令長 竹田 健一 糸魚川市南寺島 2-10-20 〒941-0069 TEL (025) 552-0119 消防課 (025) 552-2311 FAX (025) 552-6925 地域衛星通信(警防課通信係) TEL 015-685-200 FAX 015-685-350 平成 17 年 3 月 19 日 E-mail fd@city.itoigawa.lg.jp	消防長 <ul style="list-style-type: none"> — 本部 — <ul style="list-style-type: none"> — 消防防災課 — 予防課 — 警防課 — 糸魚川市消防署 — <ul style="list-style-type: none"> — 能生分署 — 青海分署 — 草川分遣所 消防職員 91 人 火災 15 件 救急 2,358 件 救助 49 件 17,161 世帯/住基 39,772 人(国調 40,765)/746.24 ㎥	糸魚川市 糸魚川市消防団 881 人	消防本部で所管 消防防災課庶務係 TEL (025) 552-2311 FAX (025) 552-6925 緊援隊登録部隊 (消火 2・救急 2・後方支援 1)
⑨ 五泉市消防本部 消防長 (総務課長) 消防司令長 山田 幸平 五泉市栗島 1-28 〒959-1861 TEL (0250) 42-0119 総務課 (0250) 42-0119 FAX (0250) 43-4200 地域衛星通信(通信指令係) TEL 015-470-10 FAX 015-470-40 平成 18 年 1 月 1 日 E-mail syoubou@city.gosen.lg.jp	消防長 <ul style="list-style-type: none"> — 本部 — <ul style="list-style-type: none"> — 総務課 — 予防課 — 五泉市消防署 — <ul style="list-style-type: none"> — 村松分署 消防職員 86 人 火災 13 件 救急 2,786 件 救助 26 件 18,697 世帯/住基 47,274 人(国調 47,625)/351.91 ㎥	五泉市 五泉市消防団 689 人	消防本部で所管 総務課消防団係 TEL (0250) 42-0119 FAX (0250) 43-4200 緊援隊登録部隊 (消火 2・救急 1・救助 1)
⑩ 阿賀野市消防本部 消防長 消防司令長 加藤 昭 阿賀野市安野町 14-4 〒959-2003 TEL (0250) 62-0119 警防課 (0250) 62-0119 FAX (0250) 63-8974 地域衛星通信(通信指令係) TEL 015-445-216 FAX 015-445-250 平成 16 年 4 月 1 日 E-mail fire@city.agano.lg.jp	消防次長 <ul style="list-style-type: none"> — 本部 — <ul style="list-style-type: none"> — 消防団事務局 — 総務課 — 警防課 — 予防課 — 阿賀野市消防署 — <ul style="list-style-type: none"> — かがやき分署 消防職員 88 人 火災 11 件 救急 1,951 件 救助 31 件 14,808 世帯/住基 40,353 人(国調 40,969)/192.74 ㎥	阿賀野市 阿賀野市消防団 688 人	消防本部で所管 消防団事務局 TEL (0250) 62-0119 FAX (0250) 63-8974 緊援隊登録部隊 (消火 2・救急 1・救助 1)
⑪ 佐渡市消防本部 消防長 消防監 中野 照之 佐渡市八幡 58 〒952-1311 TEL (0259) 51-0119 警防課 (0259) 51-0122 FAX (0259) 52-5651 地域衛星通信(通信指令室) TEL 015-703-212 FAX 015-703-299 平成 16 年 3 月 1 日 E-mail sf-fire119@city.sado.lg.jp	消防次長 <ul style="list-style-type: none"> — 佐渡市消防本部 — <ul style="list-style-type: none"> — 総務課 — 警防課 — 予防課 — 通信指令室 — 佐渡市中央消防署 — 佐渡市尚津消防署 — <ul style="list-style-type: none"> — 海府分遣所 — 佐渡市相川消防署 — <ul style="list-style-type: none"> — 高千出張所 — 佐渡市南佐渡消防署 — <ul style="list-style-type: none"> — 前浜分遣所 消防職員 1,678 人 火災 11 件 救急 1,951 件 救助 31 件 14,808 世帯/住基 40,353 人(国調 40,969)/192.74 ㎥	佐渡市 佐渡市消防団 1,678 人	消防本部で所管 総務課 TEL (0259) 51-0121 FAX (0259) 52-5651 緊援隊登録部隊 (消火 3・救急 2・救助 1)

	<p>消防職員 179 人 火災 16 件 救急 3,177 件 救助 29 件 佐渡空港</p> <p>23,112 世帯/住基 50,651 人 (国調 51,492 人) /855.68 km²</p>		
<p>12 魚沼市消防本部 消防長 消防司令長 古田島 丞 魚沼市四日町 450 番地 1 〒946-0007 TEL (025) 793-0119 消防署 (025) 793-0119 FAX (025) 793-0119 地域衛星通信 (通信指令室) TEL 015-587-20 FAX 015-587-59 平成 16 年 11 月 1 日 E-mail fire@city.uonuma.lg.jp</p>	<p>消防次長</p> <ul style="list-style-type: none"> 本部 <ul style="list-style-type: none"> 総務課 予防課 警防課 地域消防課 魚沼市消防署 <ul style="list-style-type: none"> 北部分署 <p>消防職員 73 人 火災 13 件 救急 1,693 件 救助 28 件</p> <p>13,142 世帯/住基 33,722 人 (国調 34,483) /946.76 km²</p>	<p>魚沼市 魚沼市消防団 773 人</p>	<p>消防本部で所管 総務課消防団係 TEL (025) 792-0765 FAX (025) 792-8441</p>
<p>13 南魚沼市消防本部 消防長 消防監 若井 高志 南魚沼市竹俣 82-2 〒949-6405 TEL (025) 782-9119 消防庶務課 (025) 782-0860 警防課 (025) 782-5331 予防課 (025) 782-5330 FAX (025) 782-1989 地域衛星通信 (通信指令室) TEL 015-605-182 FAX 015-605-234 平成 18 年 4 月 1 日 E-mail s-syomu@city.minamiuonuma.lg.jp</p>	<p>消防次長</p> <ul style="list-style-type: none"> 本部 <ul style="list-style-type: none"> 消防庶務課 警防課 予防課 南魚沼市消防署 <ul style="list-style-type: none"> 大和分署 南魚沼市湯沢消防署 <p>消防職員 108 人 火災 15 件 救急 3,554 件 救助 75 件</p> <p>23,159 世帯/住基 61,933 人 (国調 62,618) /941.84 km²</p>	<p>南魚沼市 南魚沼市消防団 1,811 人</p>	<p>消防本部で所管 消防庶務課消防団係 TEL (025) 782-0860 FAX (025) 782-4500</p>
<p>事務受託市 南魚沼市</p>	<p>19,576 世帯/53,962 人 (54,851) /584.55 km²</p>		
<p>事務委託町 南魚沼郡湯沢町 (事務委託日) 平成 18 年 4 月 1 日</p>	<p>3,583 世帯/7,971 人 (7,767) /357.29 km²</p>		
<p>14 阿賀町消防本部 消防長 消防司令長 伊藤 忍 東蒲原郡阿賀町津川 2260-42 〒959-4402 TEL (0254) 92-0119 警防課 (0254) 92-0119 FAX (0254) 92-2579 地域衛星通信 (警防課) TEL 015-485-10 FAX 015-485-40 平成 17 年 4 月 1 日 E-mail syobo@town.aga.lg.jp</p>	<p>消防次長</p> <ul style="list-style-type: none"> 本部 <ul style="list-style-type: none"> 警防課 <ul style="list-style-type: none"> 消防庶務係 防災救助係 救急係 消防団係 予防課 <ul style="list-style-type: none"> 予防係 危険物係 阿賀町消防署 <ul style="list-style-type: none"> 三川分遣所 日出谷分遣所 上川分遣所 <p>消防職員 64 人 火災 2 件 救急 913 件 救助 18 件</p> <p>4,352 世帯/住基 9,779 人 (国調 9,965 人) /952.89 km²</p>	<p>阿賀町 阿賀町消防団 459 人</p>	<p>阿賀町消防本部 警防課 東蒲原郡阿賀町津川 2260-42 〒959-4402 TEL (0254) 92-0119 FAX (0254) 92-2579</p>
		<p>緊援隊登録部隊 (消火 3・救急 2・後方支援 1)</p>	

消防本部名 消防長名 所在地・郵便番号 代表電話 災害担当課電話 同 F A X 地域衛星通信電話 同 F A X 消防本部設置年月日 E-mail アドレス	組織の概要 消防本部及び消防署所	消防団 消防団設置市町村名 消防団名・団員数	団事務所管市町村 市町村(課)名 所在地 郵便番号 電話番号 F A X 番号
15 加茂地域消防本部 消防長 消防司令長 萱森 修一 加茂市千刈 2-8-1 〒959-1327 TEL (0256) 52-1770 警防課 (0256) 52-1770 FAX (0256) 53-3309 地域衛星通信(通信室) TEL 015-539-10 FAX 015-539-15 平成元年 4 月 1 日 E-mail syobo@city.kamo.niigata.jp	消防長 <ul style="list-style-type: none"> — 本部 — <ul style="list-style-type: none"> — 総務課 — — 予防課 — — 警防課 — — 加茂地域消防署 — 田上出張所 消防職員 61 人 火災 3 件 救急 1,761 件 救助 17 件	加茂市 加茂市消防団 365 人 田上町 田上町消防団 230 人	加茂市総務課 加茂市幸町 2-3-5 〒959-1313 TEL (0256) 52-0080 FAX (0256) 53-2729 田上町総務課 南蒲原郡田上町大字原ヶ崎新田 3070 〒959-1503 TEL (0256) 57-6222 FAX (0256) 57-3112 緊援隊登録部隊(消火 1・救急 1)
構成市町			
加茂市 (組合加入日) 平成元年 4 月 1 日	10,115 世帯/住基 36,075 人(国調 36,668)/165.43 ㎢	南蒲原郡田上町 (組合加入日) 平成元年 4 月 1 日	4,241 世帯/11,023 人(11,227)/31.71 ㎢
16 燕・弥彦総合事務組合消防本部 消防長 消防監 若林 純一 燕市吉田浜首 408-1 〒959-0248 TEL (0256) 92-1119 警防課 (0256) 93-2566 FAX (0256) 92-1129 地域衛星通信(通信室) TEL 015-562-155 FAX 015-562-157 平成 9 年 4 月 1 日 E-mail soumu@tysogo.jp	消防次長 <ul style="list-style-type: none"> — 本部 — <ul style="list-style-type: none"> — 警防課 — — 予防課 — — 通信室 — — 燕消防署 — 三王瀬出張所 — 吉田消防署 — — 分水消防署 — — 弥彦消防署 — 消防職員 157 人 火災 27 件 救急 4,297 件 救助 72 件	燕市 燕市消防団 809 人 弥彦村 弥彦村消防団 150 人	消防本部で所管 警防課消防団係 (代表と同じ) 緊援隊登録部隊(救助 1・消火 3・救急 2・後方支援 1)
構成市村			
燕市 (組合加入日) 平成 18 年 3 月 20 日	30,701 世帯/77,401 人(77,234)/110.95 ㎢	西蒲原郡弥彦村 (組合加入日) 平成 18 年 3 月 20 日	2,781 世帯/7,694 人(7,708)/25.17 ㎢
17 新発田地域広域事務組合消防本部 消防長 消防監 椿 芳行 新発田市新栄町 1-8-31 〒957-0063 TEL (0254) 22-1119 総務課 (0254) 22-3789 警防課 (0254) 22-9073 予防課 (0254) 22-8096 FAX (0254) 26-6690 地域衛星通信(通信指令室) TEL 015-443-28 FAX 015-443-40 昭和 47 年 4 月 1 日 E-mail ssoumuka@shibata-kouiki.jp	消防次長 <ul style="list-style-type: none"> — 本部 — <ul style="list-style-type: none"> — 総務課 — — 警防課 — — 予防課 — — 通信指令室 — — 新発田消防署 — <ul style="list-style-type: none"> — 聖籠分署 — — 中央分署 — — さくら分署 — — 豊浦出張所 — — 川東出張所 — — 胎内消防署 — 黒川出張所 	新発田市 新発田市消防団 1,134 人 胎内市 胎内市消防団 587 人 聖籠町 聖籠町消防団 260 人	新発田市地域安全課 新発田市中央町 3 丁目 3 番 3 号 〒957-8686 TEL (0254) 22-3030 FAX (0254) 22-3110 胎内市総務課 胎内市新和町 2-10 〒959-2693 TEL (0254) 43-6111 FAX (0254) 43-5502 聖籠町生活環境課 北蒲原郡聖籠町大字諏訪山 1635-4 〒957-0192 TEL (0254) 27-2111 FAX (0254) 27-2119 緊援隊登録部隊(救助 1・救急 2・消火 4・特災 1)

	消防職員 177 人 火災 21 件 救急 6,595 件 救助 83 件 53,205 世帯/住基 135,945 人(国調 137,695)/835.58 ㎢		
構成市町 新発田市 (組合加入日) 昭和 47 年 4 月 1 日 胎内市 (組合加入日) 平成 17 年 9 月 1 日	37,281 世帯/94,098 人(94,927)/533.11 ㎢ 10,917 世帯/27,718 人(28,509)/264.89 ㎢	北蒲原郡聖籠町 (組合加入日) 昭和 47 年 4 月 1 日	5,007 世帯/14,119 人(14,259)/37.58 ㎢
18 十日町地域消防本部 消防長 消防監 服部 勝志 (組合事務局長) 十日町市四日町新田 1041 番地 〒948-0007 TEL (025) 757-0119 総務課 (025) 757-1556 警防課 (025) 757-1558 予防課 (025) 757-1557 消防署 (025) 757-0173 FAX (025) 757-8499 地域衛星通信(通信指令室) TEL 015-615-221 FAX 015-615-223 昭和 48 年 4 月 1 日 E-mail tfd119@tokamachi-kouiki.jp	消防長 本部 十日町地域消防署 総務課 警防課 予防課 防災救助係 本署 南分署 しづみ分署 救急ステーション 消防職員 113 人 火災 18 件 救急 3,573 件 救助 37 件 23,024 世帯/住基 58,037 人(国調 58,809)/760.60 ㎢	十日町市 十日町市消防団 1,583 人 津南町 津南町消防団 504 人 緊援隊登録部隊(消火 3・救急 2)	消防本部で所管 総務課 TEL (025) 757-1556 FAX (025) 757-8499
構成市町 十日町市 (組合加入日) 昭和 48 年 4 月 1 日	19,571 世帯/49,172 人(49,820)/590.39 ㎢	中魚沼郡津南町 (組合加入日) 昭和 48 年 4 月 1 日	3,453 世帯/8,865 人(8,989)/170.21 ㎢
19 上越地域消防局 消防局長 消防正監 池田 聡 上越市大字藤野新田 330 番地 1 〒943-0171 TEL (025) 545-0119 消防防災課 (025) 545-0229 FAX (025) 545-0231 地域衛星通信(指令統制課) TEL 015-663-1447 FAX 015-663-2500 昭和 47 年 5 月 1 日 E-mail somu@shobo.joetsu.niigata.jp	消防局長 消防局 上越消防署 上越南消防署 新井消防署 頸北消防署 頸南消防署 東頸消防署 総務課 指令統制課 消防防災課 予防課 名立分遣所 高士分遣所 消防職員 299 人 火災 70 件 救急 10,117 件 救助 44 件 89,618 世帯/住基 215,286 人(国調 218,243)/1,419.52 ㎢	上越市 上越市消防団 3,279 人 妙高市 妙高市消防団 722 人 緊援隊登録部隊(県指揮 1・ドラゴン指揮 1・消火 5・救助 1・救急 4・後方支援 3・通信支援 1・特殊災害 5) I R T 6	上越市防災危機管理部 危機管理課 上越市木田 1-1-3 〒943-8601 TEL (025) 526-5111 FAX (025) 526-5061 妙高市総務課 妙高市栄町 5-1 〒944-8686 TEL (0255) 74-0002 FAX (0255) 72-9841
構成市 上越市 (組合加入日) 昭和 47 年 5 月 1 日	77,243 世帯/184,941 人(188,047)/973.89 ㎢	妙高市 (組合加入日) 昭和 47 年 5 月 1 日	12,375 世帯/30,345 人(30,383)/445.63 ㎢

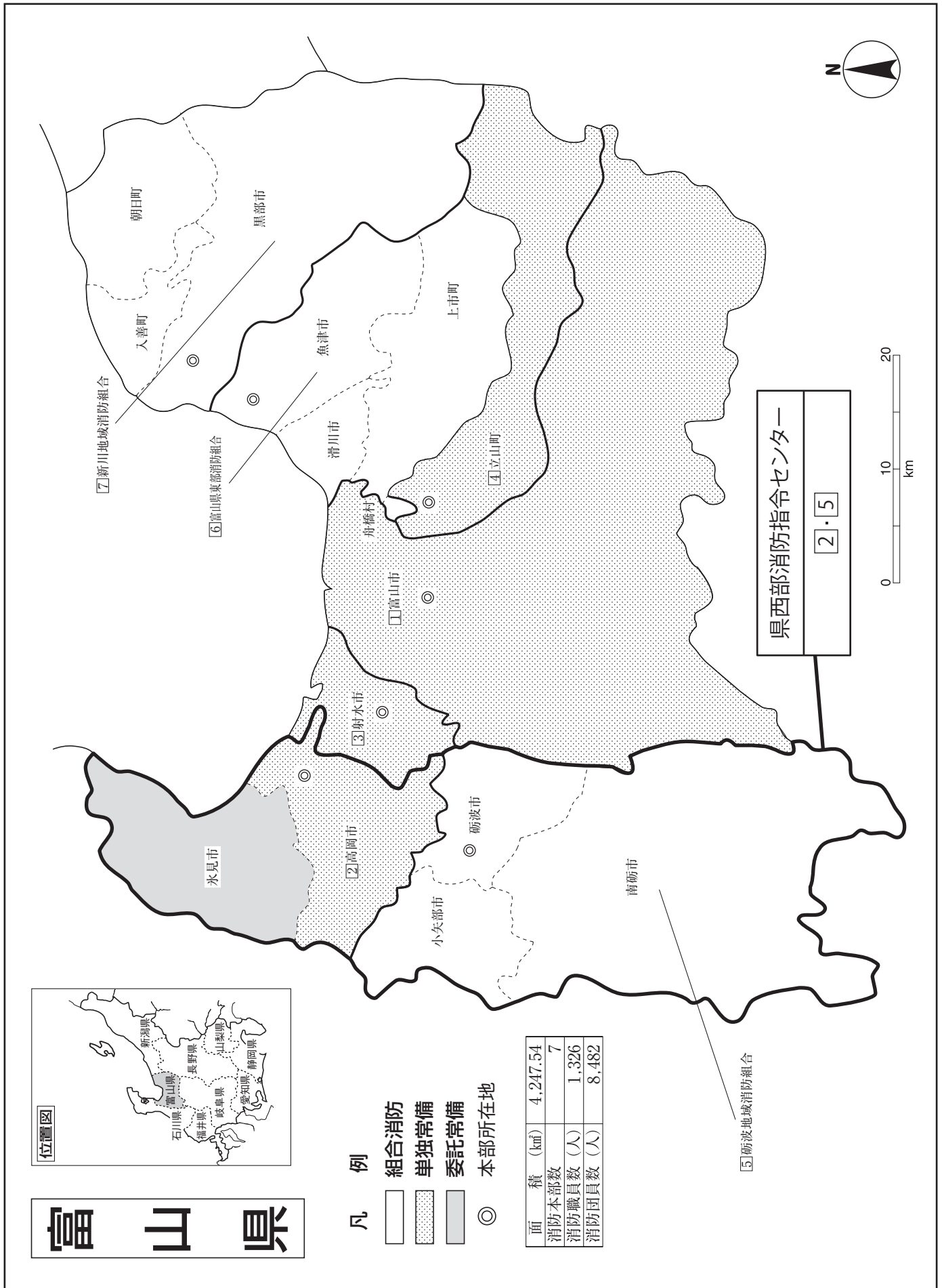

富 山 県

県 庁 〒930-8501 富山市新総曲輪1番7号	代表 課直通	TEL (076)431-4111 TEL (076)444-3188 FAX (076)444-3489 消防防災無線 16-3364 防災FAX 16-2827 E-mail:ashoboka@pref.toyama.lg.jp
消 防 学 校 〒939-8241 富山市惣在寺 1090 番地 1		TEL (076)429-9912 FAX (076)429-9913 E-mail:ashobo@pref.toyama.lg.jp

消防課 23 人
 消防学校 9 人

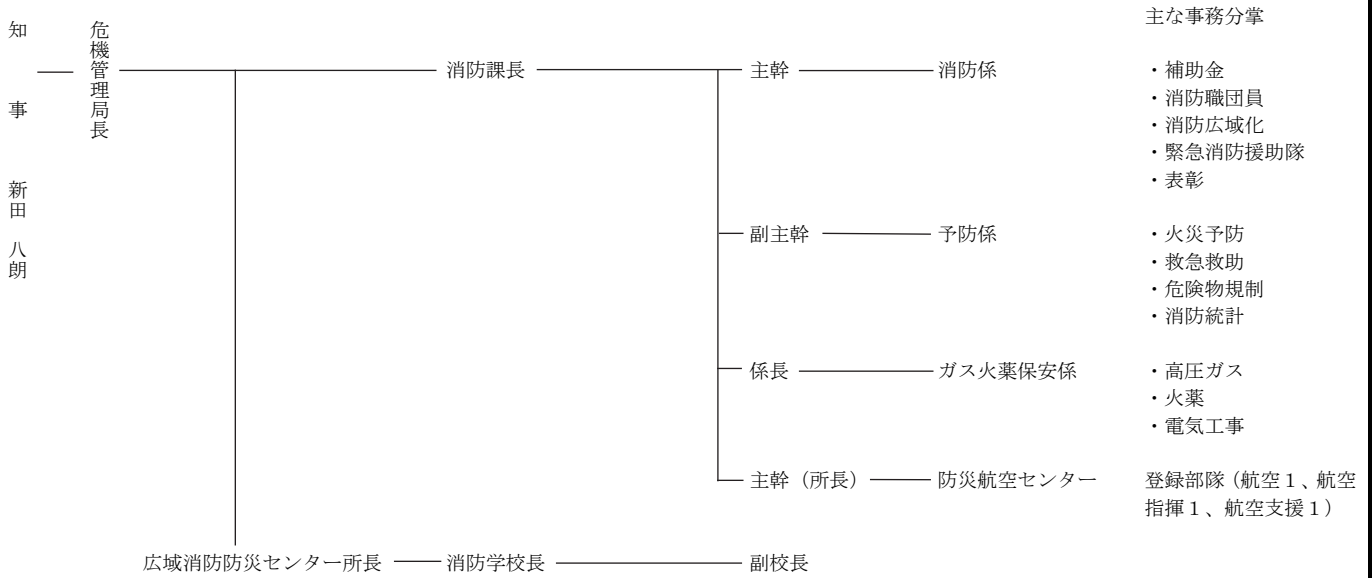

常 備 化 状 況

項目	区分	総 数				常 備 化 市 町 村				非 常 備 町 村			比 較				
		市	町	村	合計	市	町	村	合計	町	村	合計	算定式	比較			
市 町 村		10	4	1	15	10	4	1	15	-	-	-	②/①×100 (市町村 常備化率)	% 100			
面 積 (km ²)		3,402.53	841.54	3.47	4,247.54	3,402.53	841.54	3.47	4,247.54	-	-	-	②' / ①' × 100 (常備化 面積率)	% 100			
令 和 2 年 国 調 人 口 (人)		952,619	79,063	3,132	1,034,814	952,619	79,063	3,132	1,034,814	-	-	-	②'' / ①'' × 100 (常備化 人口率)	% 100			
消 防 本 部 数	単 独	(Data obscured by diagonal line)				3	1	-	4	(Data obscured by diagonal line)			(Data obscured by diagonal line)				
	組 合					(Data obscured by diagonal line)									(Data obscured by diagonal line)		
	合 計																
組 合 加 入 数		(Data obscured by diagonal line)				6	3	1	10	(Data obscured by diagonal line)			③/②×100 (組合化率)	% 66.6			
事 務 委 託 市 町 村 数						(Data obscured by diagonal line)							1	-	-	1	(Data obscured by diagonal line)
緊 急 消 防 援 助 隊 登 録 部 隊 数		統合指揮1・県指揮3・消火29・救助8・救急21・後方支援11・通信支援1・特災3・特装9・航空1・航空指揮1・NBC指揮1・土砂・風水害指揮1・航空支援1															

消防本部名 消防長名 所在地・郵便番号 代表電話 災害担当課電話 同F A X 地域衛星通信電話 同F A X 消防本部設置年月日 E-mail アドレス	組 織 の 概 要 消防本部及び消防署所	消 防 団 消防団設置市町村名 消防団名・団員数	団事務所管市町村 市 町 村 (課) 名 所 在 地 郵 便 番 号 電 話 番 号 F A X 番 号
富山市消防局 消防局長 消防正監 河部 勝巳 富山市今泉 191-1 〒939-8075 TEL (076) 493-4141 警防課(076) 493-4872 FAX (076) 493-5665 地域衛星通信 (通信指令課) TEL 016-116- 80-91-9-242 FAX 016-116- 80-91-9-268 平成 17 年 4 月 1 日 E-mail syobousoumu-01@ city.toyama.lg.jp	消防局長 局 富山消防署 富山北消防署 真羽消防署 水橋消防署 大沢野消防署 大山消防署 八尾消防署 婦中消防署 総務課 予防課 警防課 通信指令課 中分署 東部出張所 南部出張所 北部出張所 和合出張所 海上分遣所 細入分遣所 小見分遣所 山田分遣所 消防職員 476 人 火災 56 件 救急 21,697 件 救助 195 件 富山きときと空港 184,036世帯/住基409,075人(国調413,938)/1,241.70km ²	富山市 富山市消防団 1,979 人 緊援隊登録部隊 (統合指揮 1・県指揮 1・NBC 指揮 1・土砂・風水害指揮 1・消火 7・救助 1・救急 8・後方支援 4・通信支援 1・特殊災害 1・特殊装備 2) I R T 6	消防局で所管
高岡市消防本部 消防長 消防正監 浦島 章浩 高岡市広小路 5-10 〒933-0057 TEL (0766) 22-3131 警防課(災害担当課) TEL (0766) 22-3133 地域衛星通信電話(通信指令課) TEL 016-122- 80-92-9-245 FAX 016-122- 80-92-10 平成 17 年 11 月 1 日 E-mail shobo@city.takaoka.lg.jp	消防局長 本部 高岡消防署 伏木消防署 戸出消防署 福岡消防署 氷見消防署 総務課 予防課 警防課 通信指令課 南部出張所 牧野出張所 柳田出張所 消防職員 278 人 火災 38 件 救急 10,005 件 救助 90 件 87,253世帯/住基209,790人(国調210,343)/440.12km ²	高岡市 高岡市消防団 875 人 氷見市 氷見市消防団 694 人 緊援隊登録部隊 (県指揮 2・消火 7・救助 1・救急 3・後方支援 1・特殊災害 2・特殊装備 2)	消防本部で所管 氷見消防署 氷見市加納 387 番地 1 〒935-0063 TEL (0766) 74-8300 FAX (0766) 74-8338
構成市 高岡市 氷見市 (消防本部加入日) 令和 3 年 4 月 1 日	69,778 世帯/住基 165,714 人(国調 166,393)/209.58 km ² 17,475 世帯/住基 44,076 人(国調 43,950)/230.54 km ²		

消防本部名 消防長名 所在地・郵便番号 代表電話 災害担当課電話 同F A X 地域衛星通信電話 同F A X 消防本部設置年月日 E-mail アドレス	組 織 の 概 要 消防本部及び消防署所	消防 団 消防団設置市町村名 消防団名・団員数	団事務所管市町村 市 町 村 (課) 名 所 在 地 郵 便 番 号 電 話 番 号 F A X 番 号
③ 射水市消防本部 消防長 消防監 竹内 秀樹 射水市橋下条 1522 〒939-0332 TEL (0766)56-0119 FAX (0766)56-9542 地域衛星通信(通信指令課) TEL 016-122- 80-93-9-104 FAX 016-122- 80-93-10 平成 17 年 11 月 1 日 E-mail fire@city.imizu.lg.jp	消 防 長 — 次 長 — 本部 — 総務課 射水消防署 — 防災課 新湊消防署 — 通信指令課 大門出張所 東部出張所 消防職員 114 人 火災 11 件 救急 3,857 件 救助 47 件 36,624 世帯/住基 91,450 人(国調 90,742)/109.44 km ²	射水市 射水市消防団 657 人	消防本部で所管 緊援隊登録部隊(消火2・救急1・救助1・後方支援1・水難1)
④ 立山町消防本部 消防長 消防司令長 西田 治 中新川郡立山町米沢 36 〒930-3265 TEL (076)463-0005 FAX (076)463-1610 地域衛星通信(通信指令係) TEL 016-123- 80-98-11 FAX 016-123- 80-98-10 昭和 29 年 1 月 10 日 E-mail syoubou@town.tateyama.lg.jp	消 防 長 — 次 長 — 本部 — 総務課 立山町消防署 — 安全課 室堂救急隊分遣所 消防職員 37 人 火災 4 件 救急 1,184 件 救助 16 件 9,549 世帯/住基 24,920 人(国調 24,792)/307.29 km ²	立山町 立山町消防団 300 人	消防本部で所管 緊援隊登録部隊(消火1・救急1・後方支援1)
⑤ 砺波地域消防組合 消防本部 消防長 消防監 下保 範翁 砺波市大辻 501 番地 〒939-1328 TEL (0763)32-4957 FAX (0763)32-2230 地域衛星通信(警防課) TEL 016-124- 80-97-9-140 FAX 016-124- 80-97-10 平成 23 年 4 月 1 日 E-mail honbu@fire.tonami.toyama.jp	消 防 長 — 次 長 — 本部 — 総務課 砺波消防署 — 予防課 小矢部消防署 — 警防課 庄東出張所 津沢出張所 南砺消防署 — 課分署 五箇山出張所 利賀分遣所 消防職員 185 人 火災 21 件 救急 5,139 件 救助 91 件 45,640 世帯/住基 123,727 人(国調 125,074)/929.74 km ²	砺波市 砺波市消防団 531 人 小矢部市 小矢部市消防団 418 人 南砺市 南砺市消防団 1,099 人	砺波消防署 砺波市大辻 501 番地 〒939-1328 TEL(0763)33-0119 FAX(0763)32-2081 小矢部消防署 小矢部市泉町 2 番 37 号 〒932-0052 TEL(0766)67-0119 FAX(0766)67-5108 南砺消防署 南砺市天池 99 番地 〒939-1744 TEL(0763)52-0119 FAX(0763)52-4496 緊援隊登録部隊(消火4・救急2・救助1・後方支援2・他特2・水難1・震災1)
構成市 砺波市 (組合加入日) 平成 23 年 2 月 1 日 南砺市 (組合加入日) 平成 23 年 2 月 1 日	17,504 世帯/47,347 人(48,154)/127.03 km ² 17,537 世帯/47,778 人(47,937)/668.64 km ²	小矢部市 (組合加入日) 平成 23 年 2 月 1 日	10,599 世帯/28,602 人(28,983)/134.07 km ²

<p>⑥ 富山県東部消防組合 消防本部 消防長 消防監 按田 隆雄 魚津市本江 3197 番地 1 〒937-0805 TEL (0765) 24-0119 FAX (0765) 23-9178 地域衛星通信(通信指令課) TEL 016-123- 80-94-11 FAX 016-123- 80-94-10 平成 25 年 3 月 31 日 E-mail soumu@toyama-toubu 119.jp</p>	<p>消 次 防 長 長</p> <ul style="list-style-type: none"> — 本部 — <ul style="list-style-type: none"> — 総務課 — 予防課 — 警防課 — 通信指令課 — 魚津消防署 — 滑川消防署 — 上市消防署 — 舟橋分遣所 <p>消防職員 118 人 火災 21 件 救急 4,659 件 救助 58 件</p> <p>38,684 世帯/住基 95,296 人(国調 95,367)/495.41 km²</p>	<p>魚津市 魚津市消防団 434 人</p>	<p>魚津消防署 魚津市本江 3197 番地 1 〒937-0805 TEL (0765) 24-7980 FAX (0765) 23-9192</p>
<p>構成市 魚津市 (組合加入日) 平成 25 年 1 月 25 日</p>	<p>16,984 世帯/39,919 人(40,535)/200.61 km²</p>	<p>滑川市 (組合加入日) 平成 25 年 1 月 25 日</p>	<p>12,817 世帯/32,878 人(32,349)/54.62 km²</p>
<p>中新川郡上市町 (組合加入日) 平成 25 年 1 月 25 日</p>	<p>7,709 世帯/19,228 人(19,351)/236.71 km²</p>	<p>中新川郡舟橋村 (組合加入日) 平成 25 年 1 月 25 日</p>	<p>1,174 世帯/3,271 人(3,132)/3.47 km²</p>
<p>⑦ 新川地域消防組合 消防本部 消防長 消防監 能澤 隆義 黒部市植木 761 番地 1 〒938-0014 TEL (0765) 54-0119 FAX (0765) 54-3992 地域衛星通信(通信指令課) TEL 016-123- 80-96-11 FAX 016-123- 80-96-10 平成 25 年 3 月 30 日 E-mail afd@nikawa119.jp</p>	<p>消 次 防 長 長</p> <ul style="list-style-type: none"> — 本部 — <ul style="list-style-type: none"> — 総務課 — 予防課 — 警防課 — 通信指令課 — 黒部消防署 — 入善消防署 — 朝日消防署 — 宇奈月消防署 <p>消防職員 118 人 火災 3 件 救急 3,254 件 救助 72 件</p> <p>29,324 世帯/住基 74,182 人(国調 74,558)/723.86 km²</p>	<p>黒部市 黒部市消防団 423 人</p>	<p>黒部消防署 黒部市植木 761 番地 1 〒938-0014 TEL (0765) 54-0119 FAX (0765) 54-3992</p>
<p>構成市 黒部市 (組合加入日) 平成 25 年 2 月 8 日</p>	<p>15,792 世帯/40,072 人(39,638)/426.31 km²</p>	<p>入善町 入善町消防団 312 人</p>	<p>入善消防署 下新川郡入善町上野 571 番地 〒939-0642 TEL (0765) 72-0135 FAX (0765) 72-0937</p>
<p>下新川郡朝日町 (組合加入日) 平成 25 年 2 月 8 日</p>	<p>4,661 世帯/10,974 人(11,081)/226.30 km²</p>	<p>朝日町 朝日町消防団 242 人</p>	<p>朝日消防署 下新川郡朝日町道下 1062 番地 〒939-0743 TEL (0765) 83-0009 FAX (0765) 83-1867</p>
緊援隊登録部隊(消火 4・救急 4・救助 2・後方支援 1)			

石川 県

面積 (km ²)	4,186.19
消防本部数	11
消防職員数 (人)	1,610
消防団員数 (人)	5,128



- 凡 例
- 組合消防
 - 単独常備
 - 委託常備
 - ◎ 本部所在地

石川 県

県庁 〒920-8580 金沢市鞍月1-1	代表 消防保安課直通	TEL (076) 225-1111 TEL (076) 225-1481 FAX (076) 225-1486 消防防災無線 17-11 消防防災無線FAX 17-11 e170700@pref.ishikawa.lg.jp
消防学校 〒920-0209 金沢市東蚊爪町二丁目5番		TEL (076) 237-1800 FAX (076) 237-1812

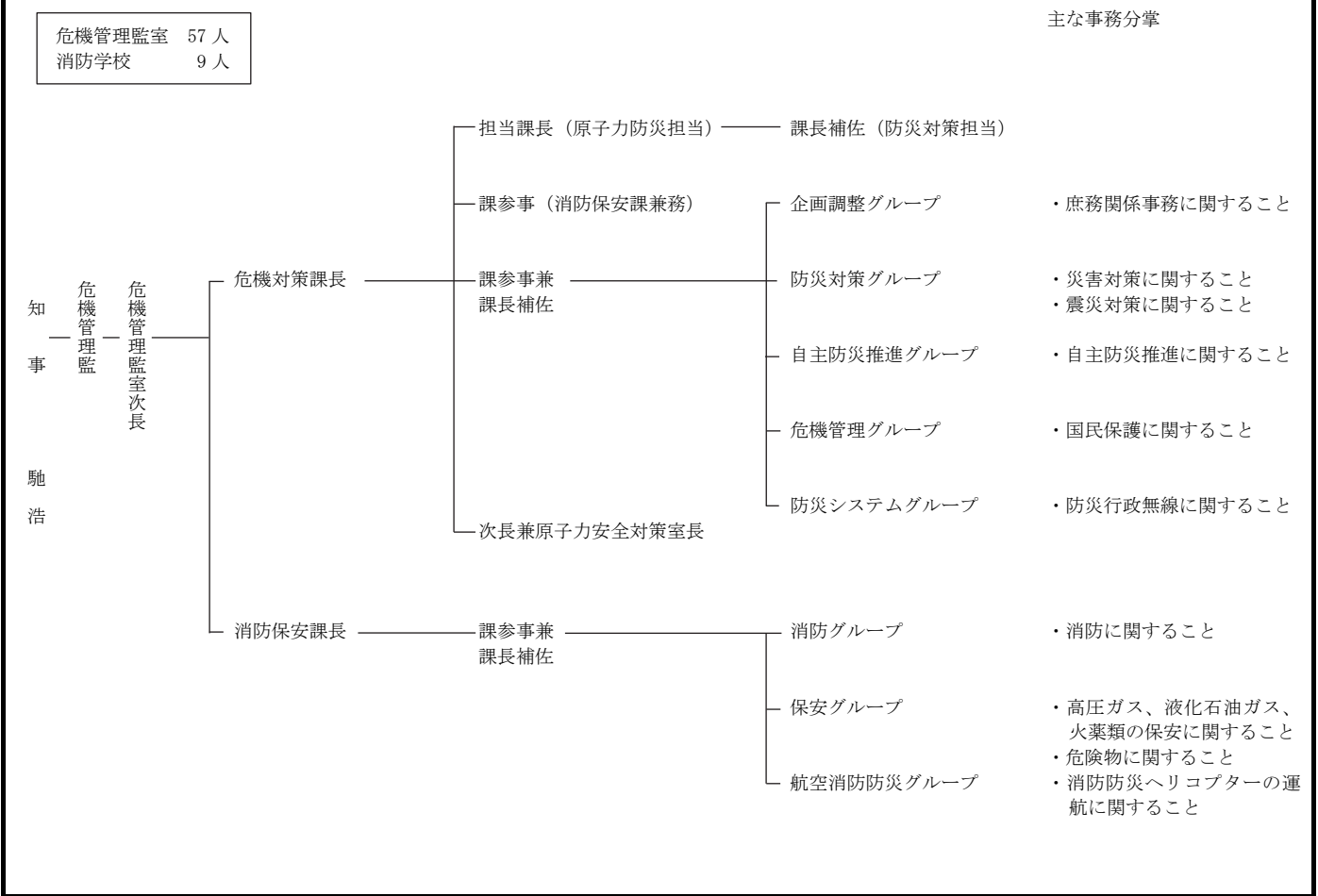

常 備 化 状 況

項目	区分	総 数				常 備 化 市 町 村				非 常 備 町 村			比 較				
		市	町	村	合計	市	町	村	合計	町	村	合計	算定式	比較			
市 町 村		11	8	0	19	11	8	0	19	—	—	—	②/①×100 (市町村 常備化率)	% 100			
面 積 (km ²)		3,136.44	1,049.75	0	4,186.19	3,136.44	1,049.75	0	4,186.19	—	—	—	②'/①'×100 (常備化 面積率)	% 100			
令 和 2 年 国 調 人 口 (人)		991,992	140,534	0	1,132,526	991,992	140,534	0	1,132,526	—	—	—	②"/①"×100 (常備化 人口率)	% 100			
消 防 本 部 数	単 独	/				6	2	—	8	/							
	組 合					/									/		
	合 計																
組 合 加 入 数	/				5	5	0	10	/			③/②×100 (組合化率)	% 52.6				
事 務 委 託 市 町 村 数					/							—	1	—	1	/	
緊 急 消 防 援 助 隊 登 録 部 隊 数	航空指揮支援1・統合指揮1・大隊指揮3・NBC指揮1・土砂風水害指揮1・消火30・救助6・救急16・後方支援18・通信支援1・特災6・特装9・航空1・航空後方支援1・NBC5・土砂支援5																

消防本部名 消防長名 所在地・郵便番号 代表電話 災害担当課電話 同F A X 地域衛星通信電話 同F A X 消防本部設置年月日 E-mail アドレス	組 織 の 概 要 消防本部及び消防署所	消 防 団 消防団設置市町村名 消防団名・団員数	団事務所管市町村 市 町 村 (課) 名 所 在 地 郵 便 番 号 電 話 番 号 F A X 番 号
① 金沢市消防局 消防長 消防正監 蔵 義広 金沢市泉本町7-9-2 〒921-8042 TEL (076) 280-0119 警防課(076)280-3094 FAX (076)280-0020 地域衛星通信(情報指令課) TEL 017-451-10 FAX 017-451-21 昭和23年11月25日 E-mail syoubou.info@ city.kanazawa.lg.jp	消防局長 (消防長) 消防次長 消防総務課 予防課 警防課 情報指令課 中央消防署 味増蔵出張所 高尾台出張所 泉野出張所 小立野出張所 駅西消防署 玉川出張所 小坂出張所 森本出張所 金石消防署 臨港出張所 三和出張所 消防職員 443 人 (定数 434 人) 火災 68 件 救急 20,680 件 救助 155 件 212,185 世帯/住基 447,181 人(国調 463,254)/468.81 ㎥	金沢市 計 1,131 人 金沢市第一消防団 425 人 金沢市第二消防団 474 人 金沢市第三消防団 232 人 緊援隊登録部隊(県指揮1・統合指揮1・NBC指揮1・土砂指揮1・消火7・救助1・救急4・後方支援6・通信支援1・特災6・特装5・NBC5・土砂支援3) I R T 6	消防局で所管 消防総務課 TEL(076)280-1028
② 七尾鹿島消防本部 消防長 消防監 水口 守 七尾市つつじが浜3-83 〒926-0851 TEL (0767) 53-0119 消防課(0767)53-1017 FAX (0767)53-3796 地域衛星通信(指令課) TEL 017-459 FAX 017-459 昭和46年4月1日 E-mail tousei@nanaka-fd.jp	消防局長 本部 消防課 予防課 指令課 七尾消防署 灘浦分遣所 和倉消防署 中島分遣所 能登島分遣所 中能登消防署 消防職員 143 人 火災 32 件 救急 3,565 件 救助 43 件 28,525 世帯/住基 66,378 人(国調 66,840)/407.71 ㎥	七尾市 七尾市消防団 356 人 中能登町 中能登町消防団 87 人 緊援隊登録部隊(救急1・消火3・救助1・後方支援1・特装1・土砂支援1)	消防本部で所管 消防課 TEL(0767)53-1015
事務受託市 七尾市	21,902 世帯/49,259 人(50,300)/318.26 ㎥	事務委託町 鹿島郡中能登町 (事務委託日) 平成25年4月1日	6,623 世帯/17,119 人(16,540)/89.45 ㎥
③ 小松市消防本部 消防長 消防監 湯野 正基 小松市園町ホ110-1 〒923-0801 TEL (0761) 20-1119 予防防災課(0761)20-2709 夜間代表と同じ (0761)20-1119 FAX (0761)23-0119 地域衛星通信(情報指令課) TEL 80-452-10 FAX 80-452-10 昭和29年10月1日 E-mail komatsu-fd@city.komatsu.lg.jp	消防長 本部 消防総務課 予防防災課 情報指令課 中消防署 東出張所 西出張所 南消防署 粟津温泉出張所 消防職員 133 人 火災 9 件 救急 4,812 件 救助 65 件 小松空港 45,045 世帯/住基 106,405 人(国調 106,216)/371.05 ㎥	小松市 小松市消防団 370 人 緊援隊登録部隊(救助1・救急1・後方支援1・消火2・特装1)	消防本部で所管 消防総務課 TEL(0761)20-2705

消防本部名 消防長名 所在地・郵便番号 代表電話 災害担当課電話 同F A X 地域衛星通信電話 同F A X 消防本部設置年月日 E-mail アドレス	組 織 の 概 要 消防本部及び消防署所	消 防 団 消防団設置市町村名 消防団名・団員数	団事務所管市町村 市 町 村 (課) 名 所 在 地 郵 便 番 号 電 話 番 号 F A X 番 号
④ 加賀市消防本部 消防長 消防監 市村 公一 加賀市弓波町 257 〒922-0422 TEL (0761) 72-0119 消防総務課 (0761) 72-0497 FAX (0761) 73-0382 地域衛星通信(通信グループ) TEL 017-453-10 FAX 017-453-21 平成 17 年 10 月 1 日 E-mail shoubou@city.kaga.lg.jp	<p>消防職員 120 人 火災 23 件 救急 3,743 件 救助 35 件</p> <p>28,940 世帯/住基 63,486 人(国調 63,220)/305.87 ㎢</p>	加賀市 加賀市消防団 380 人	消防本部で所管 消防総務課 TEL (0761) 72-0497 緊援隊登録部隊 (救急 1・消火 2・後方支援 1)
⑤ かほく市消防本部 消防長 消防司令長 鮎野 隆義 かほく市内日角 3 丁目 1 〒929-1126 TEL (076) 283-3585 FAX (076) 283-4549 地域衛星通信(消防課) TEL 017-461-10 FAX 017-461-21 平成 16 年 3 月 1 日 E-mail syoubou@city.kahoku.lg.jp	<p>消防職員 55 人 火災 9 件 救急 1,260 件 救助 13 件</p> <p>14,081 世帯/住基 35,931 人(国調 34,889)/64.44 ㎢</p>	かほく市 かほく市消防団 160 人	消防本部で所管 消防課 TEL (076) 283-3585 緊援隊登録部隊 (消火 1・救急 1・後方支援 1)
⑥ 能美市消防本部 消防長 消防監 中川 登志勝 能美市寺井町ク 9-1 〒923-1121 TEL (0761) 58-6320 FAX (0761) 58-6299 地域衛星通信(通信室) TEL 017-462-10 FAX 017-462-21 平成 29 年 4 月 1 日 E-mail nomifire@aiaoros.ocn.ne.jp	<p>消防職員 102 人 火災 3 件 救急 2,066 件 救助 28 件</p> <p>19,731 世帯/住基 49,708 人(国調 48,523)/84.14 ㎢</p>	能美市 能美市消防団 110 人	消防本部で所管 庶務課 TEL (0761) 58-4119 緊援隊登録部隊 (消火 3・救急 1・救助 1・後方支援 2・特装 1・土砂支援 1)
⑦ 津幡町消防本部 消防長 消防司令長 松本 聖史 石川県河北郡津幡町 字加賀爪ハ 109 番地 1 〒929-0325 TEL (076) 288-3000 消防署 (076) 288-3000 FAX (076) 288-5598 地域衛星通信 TEL 017-455 FAX 017-455 昭和 30 年 6 月 1 日 E-mail shobousho@town.tsubata.lg.jp	<p>消防職員 45 人 火災 6 件 救急 1,264 件 救助 13 件</p> <p>14,757 世帯/住基 37,508 人(国調 36,957)/110.59 ㎢</p>	津幡町 津幡町消防団 170 人	消防本部で所管 庶務課 〒929-0325 TEL (076) 288-3000 FAX (076) 288-5598 緊援隊登録部隊 (救急 1・救助 1・後方支援 1)

<p>⑧ 内灘町消防本部 消防長 消防司令長 重島 康人 河北郡内灘町 白帆台1丁目1番地1 〒920-0269 TEL (076) 286-0119 消防署(076) 286-0119 FAX (076) 286-4447 地域衛星通信 TEL 017-454-10 FAX 017-454-21 昭和49年4月1日 E-mail shobo@town.uchinada.lg.jp</p>	<p>消防職員 36人(定数42人) 火災2件 救急808件 救助10件</p>	<p>内灘町 内灘町消防団 98人</p>	<p>消防本部で所管 消防課 〒920-0269 TEL (076) 286-0119 FAX (076) 286-4447</p>
<p>⑨ 羽咋郡市広域圏事務組合消防本部 消防長 消防監 松生 正友 石川県羽咋市中央町 ア185番地 〒925-8511 TEL (0767) 22-0089 FAX (0767) 22-5319 地域衛星通信(警防課) TEL 017-460 FAX 017-460 昭和47年4月1日 E-mail shobo@hakuikouiki.jp</p>	<p>消防職員 116人 火災14件 救急2,426件 救助21件</p>	<p>羽咋市 羽咋市消防団 159人</p>	<p>羽咋市産業建設部環境安全課 羽咋市旭町ア200番地 〒925-8501 TEL (0767) 22-7176 FAX (0767) 22-0240</p>
<p>構成市町</p> <p>羽咋市 (組合加入日) 昭和47年4月1日</p> <p>羽咋郡宝達志水町 (組合加入日) 平成17年3月1日</p> <p>羽咋郡志賀町 (組合加入日) 平成17年9月1日</p>	<p>8,484世帯/20,166人(20,407)/81.85km²</p> <p>4,909世帯/12,257人(12,121)/111.51km²</p> <p>7,939世帯/18,747人(18,630)/246.76km²</p>	<p>宝達志水町 宝達志水町消防団 142人</p>	<p>宝達志水町環境安全課 羽咋郡宝達志水町 子浦そ18番地1 〒929-1492 TEL (0767) 29-8140 FAX (0767) 29-4623</p>
<p>⑩ 白山野々市広域消防本部 消防長 消防正監 宮岸 宏行 白山市三浦町255番地1 〒924-0815 TEL (076) 276-1119 消防課(076) 276-9483 FAX (076) 276-5237 地域衛星通信(通信指令課) TEL 017-458-10 FAX 017-458-21 昭和50年4月1日 E-mail syomu@hakusan-nonoichi.jp</p>	<p>消防職員 223人 火災38件 救急7,124件 救助86件</p>	<p>白山市 計504人 白山市南消防団 221人 白山市北消防団 283人</p>	<p>白山市総務部 危機管理課 白山市倉光二丁目1番地 〒924-8688 TEL (076) 274-9536 FAX (076) 274-9535</p>
<p>野々市市 野々市市消防団 115人</p>	<p>野々市市総務部 総務課防災安全係 野々市市三納1丁目1番地 〒921-8510 TEL (076) 227-6051 FAX (076) 227-6251</p>		
<p>能美郡川北町 川北町消防団 29人</p>	<p>川北町総務課 能美郡川北町字老ッ屋174番地 〒923-1267 TEL (076) 277-1111 FAX (076) 277-1748</p>		
<p>緊援隊登録部隊 (県指揮2・消火3・救助1・救急1・後方支援1・特装1)</p>	<p>73,016世帯/住基173,203人(国調173,781)/783.12km²</p>		

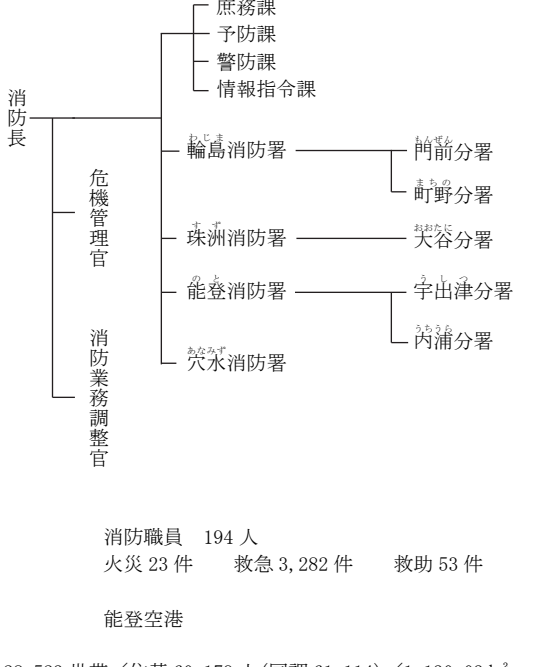
消防本部名 消防長名 所在地・郵便番号 代表電話 災害担当課電話 同F A X 地域衛星通信電話 同F A X 消防本部設置年月日 E-mail アドレス	組 織 の 概 要 消防本部及び消防署所	消 防 団 消防団設置市町村名 消防団名・団員数	団事務所管市町村 市 町 村 (課) 名 所 在 地 郵 便 番 号 電 話 番 号 F A X 番 号
構成市町 白山市 (組合加入日) 平成 17 年 2 月 1 日 野々市市 (組合加入日) 平成 23 年 11 月 11 日 能美郡川北町 (組合加入日) 平成29年 4 月 1 日	45, 778 世帯／112, 916 人(110, 408)／754. 92 km ² 25, 219 世帯／54, 130 人(57, 238)／13. 56 km ² 2, 019 世帯／6, 157 人(6, 135)／14. 64 km ²		
奥能登広域圏事務 組合消防本部 消防長 消防監 平岡 広 輪島市杉平町大百苺 2 番地 〒928-0011 TEL (0768) 23-0119 FAX (0768) 23-6767 地域衛星通信(情報指令課) TEL 017-457 FAX 017-457 昭和 47 年 4 月 1 日 E-mail syomuka04@okunotosyobo.jp	 <p>消防職員 194 人 火災 23 件 救急 3, 282 件 救助 53 件 能登空港</p>	輪島市 輪島市消防団 383 人 珠洲市 珠洲市消防団 226 人 穴水町 穴水町消防団 151 人 能登町 能登町消防団 277 人 緊援隊登録部隊 (救急 4 ・ 消火 5 ・ 後方支援 2)	輪島市防災対策課 輪島市二ツ屋町 2 字 29 〒928-8525 TEL (0768) 22-2211 FAX (0768) 22-9220 珠洲市総務課 珠洲市上戸町北方 1 字 6 - 2 〒927-1295 TEL (0768) 82-2222 FAX (0768) 82-5685 穴水町総務課 鳳珠郡穴水町川島ラ-174 〒927-0027 TEL (0768) 52-0300 FAX (0768) 52-1196 能登町総務課 鳳珠郡能登町字 宇出津ト字 50-1 〒927-0492 TEL (0768) 62-1000 FAX (0768) 62-4506
構成市町 輪島市 (組合加入日) 平成 18 年 2 月 1 日 珠洲市 (組合加入日) 昭和 47 年 4 月 1 日 鳳珠郡穴水町 (組合加入日) 昭和 47 年 4 月 1 日 鳳珠郡能登町 (組合加入日) 平成 17 年 3 月 1 日	28, 523 世帯／住基 60, 179 人(国調 61, 114)／1, 130. 03 km ² 11, 693 世帯／24, 021 人(24, 608)／426. 35 km ² 5, 902 世帯／12, 948 人(12, 929)／247. 20 km ² 3, 635 世帯／7, 574 人(7, 890)／183. 21 km ² 7, 293 世帯／15, 636 人(15, 687)／273. 27 km ²		

福 井 県

位置図



面積 (km ²)	4,190.58
消防本部数	9
消防職員数 (人)	1,276
消防団員数 (人)	5,849

- 凡 例
- 組合消防
 - ▨ 単独常備
 - ◎ 本部所在地

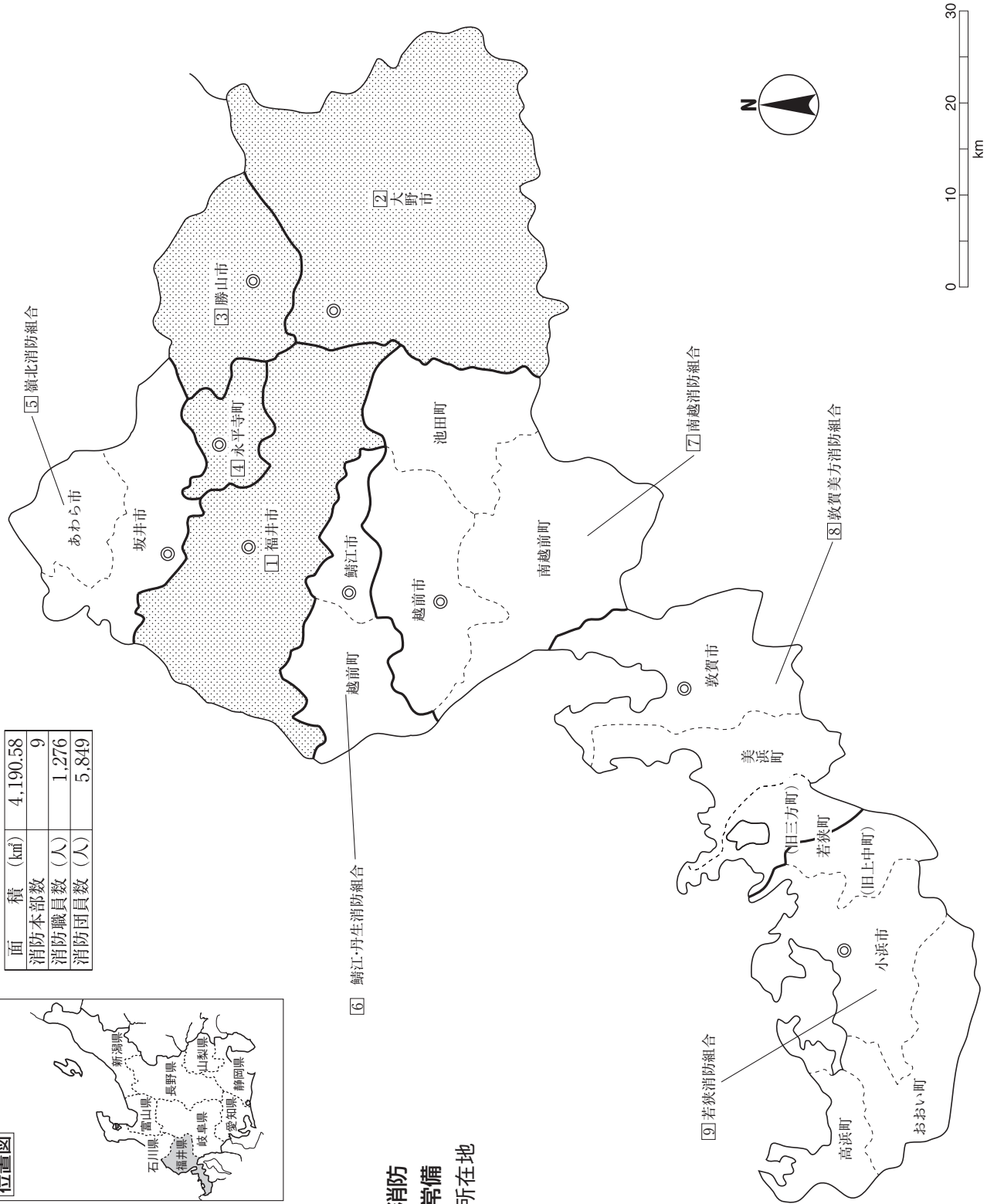

福 井 県

県	庁 〒910-8580 福井市大手 3 丁目 17-1	代表 消防保安課直通	TEL (0776) 21-1111 TEL (0776) 20-0309 FAX (0776) 22-7617 消防防災無線18-111 消防防災無線FAX 18-113 E-mail shobo@pref.fukui.lg.jp
防災航空事務所	〒919-0412 坂井市春江町江留中 50-1-2		TEL (0776) 51-6945 FAX (0776) 51-6947 E-mail bousaiko@pref.fukui.lg.jp
消防学校	〒918-8226 福井市大畑町 97-21-3		TEL (0776) 53-7553 FAX (0776) 53-7543 E-mail syobogak@pref.fukui.lg.jp

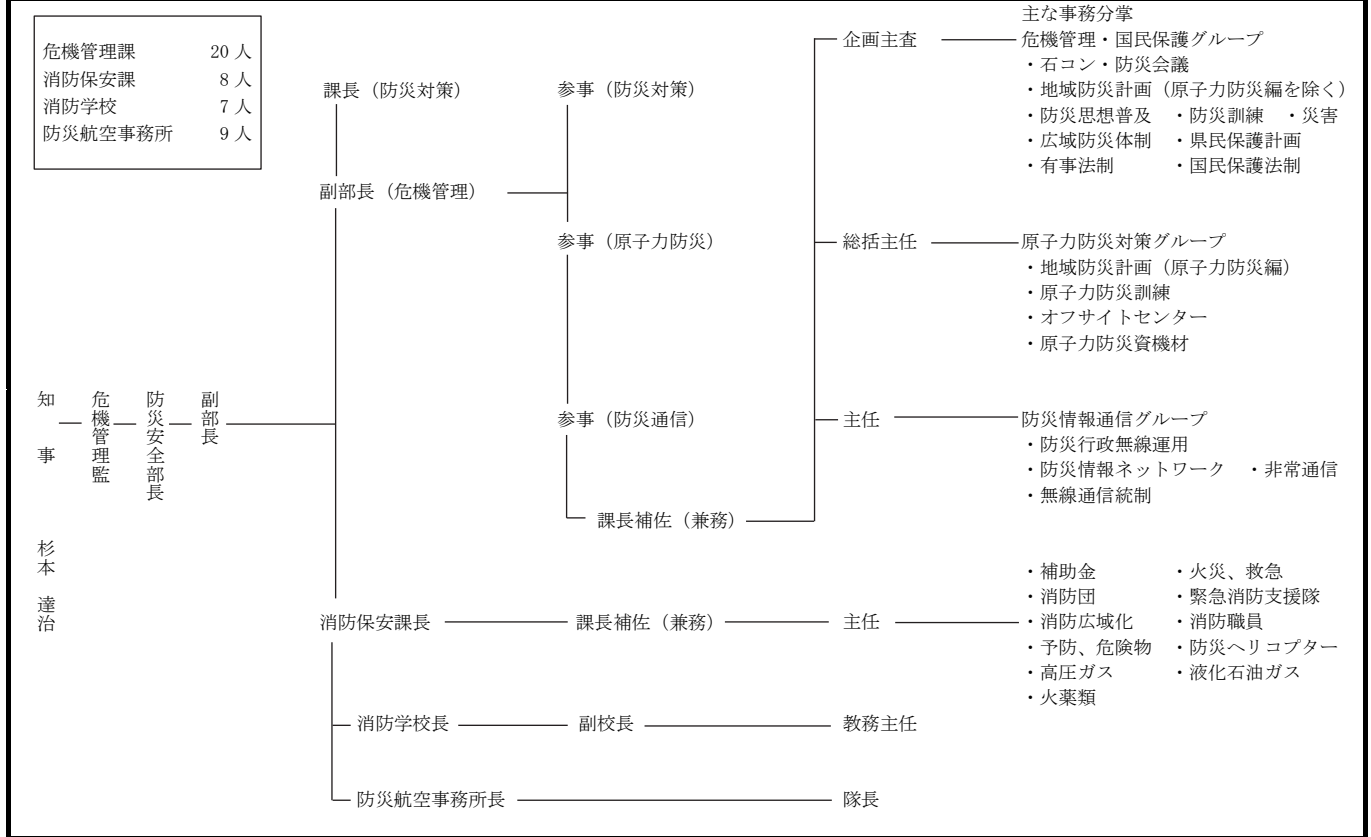

常 備 化 状 況

区分	総 数				常 備 化 市 町 村				非 常 備 町 村			比 較			
	市	町	村	合計	市	町	村	合計	町	村	合計	算定式	比較		
市 町 村	9	8	0	17 ①	9	8	0	17 ②	—	—	—	②/①×100 (市町村 常備化率)	% 100		
面 積 (km ²)	2,789.23	1,401.35	0	4,190.58 ①'	2,789.23	1,401.35	0	4,190.58 ②'	—	—	—	②'/①'×100 (常備化 面積率)	% 100		
令 和 2 年 国 調 人 口 (人)	673,937	92,926	0	766,863 ①''	673,937	92,926	0	766,863 ②''	—	—	—	②''/①''×100 (常備化 人口率)	% 100		
消 防 本 部 数	単 独				3	1	—	4							
	組 合							5							
	合 計							9							
組 合 加 入 数							6	7	0	13 ③				③/②×100 (組合化率)	% 76.5
事 務 委 託 市 町 村 数															
緊 急 消 防 援 助 隊 登 録 部 隊 数	統合機動部隊指揮1・県指揮3・消火29・救助6・救急13・後方支援12・通信支援1・毒劇2・大危3・他特3・航空1														

消防本部名 消防長名 所在地・郵便番号 代表電話 災害担当課電話 同 F A X 地域衛星通信電話 同 F A X 消防本部設置年月日 E-mail アドレス	組 織 の 概 要 消防本部及び消防署所	消 防 団 消防団設置市町村名 消防団名・団員数	団事務所管市町村 市 町 村 (課) 名 所 在 地 郵 便 番 号 電 話 番 号 F A X 番 号
福井市消防局 消防局長 消防正監 島田 稔義 福井市和田東2丁目 2207 〒918-8237 TEL (0776) 20-0119 FAX (0776) 20-3119 地域衛星通信(管制課) TEL 018-350-1-1280 FAX 018-350-1-1259 昭和23年5月1日 E-mail ffd-somu@city. fukui.lg.jp	消防局長 消防局 <ul style="list-style-type: none"> — 消防総務課 — 予防課 — 救急救助課 — 管制課 福井市中消防署 <ul style="list-style-type: none"> — 西分署 — 北分署 — 西安居分遣所 福井市南消防署 <ul style="list-style-type: none"> — 社分署 — 清水分署 — 麻生津分遣所 福井市東消防署 <ul style="list-style-type: none"> — 東分署 — 美山分署 — 足羽分遣所 福井市臨海消防署 <ul style="list-style-type: none"> — 越廼分署 — 川西分署 — 国見分遣所 — 殿下分遣所 消防職員 377 人 (定数外の派遣・出向、再任用職員含む) 火災 38 件 救急 11,228 件 救助 256 件 106,821 世帯/住基 257,941 人(国調 262,328)/536.42 km ²	福井市 福井市消防団 992 人 緊援隊登録部隊(統合機動部隊指揮1(統合機動部隊指揮、NBC災害即応部隊指揮、土砂・風水害機動支援部隊指揮を兼ねる。)、県指揮1・消火6・救助1・救急2・後方支援5・毒劇1・大危3・他特1) I R T 6	消防局で所管消防総務課 (代表に同じ) 所在地 (代表に同じ) TEL 0776-20-3996 FAX 0776-20-3119
大野市消防本部 消防長 消防司令長 藤田 康司 大野市天神町7-14 〒912-0084 TEL 0779-66-0119 FAX 0779-65-7939 地域衛星通信(通信指令室) TEL 018-351-2 FAX 018-351-1-119 平成17年11月7日 E-mail s-soumu@city. fukui-ono.lg.jp	消防局長 本部 <ul style="list-style-type: none"> — 総務課 — 予防課 — 警防課 — 通信指令室 大野市消防署 <ul style="list-style-type: none"> — 和泉分遣所 消防職員 56 人 火災 7 件 救急 1,425 件 救助 23 件 11,550 世帯/住基 30,969 人(国調 31,286)/872.43 km ²	大野市 大野市消防団 455 人	消防本部で所管 警防課 TEL 0779-64-4898 FAX 0779-65-7939 緊援隊登録部隊(消火2・救急1・後方支援1)

消防本部名 消防長名 所在地・郵便番号 代表電話 災害担当課電話 同F A X 地域衛星通信電話 同F A X 消防本部設置年月日 E-mail アドレス	組 織 の 概 要		団事務所管市町村
③ 勝山市消防本部 消防長 消防司令長 千京 修一 勝山市長山町2丁目2-7 〒911-0031 TEL (0779) 88-0400 FAX (0779) 87-2481 地域衛星通信(指令室) TEL 018-358-2 FAX 018-358-5 昭和36年8月1日 E-mail katsusyo@city. katsuyama.lg.jp	消防本部及び消防署所 消防次長 — 本部 — 庶務課 消防長 — 予防課 警防課 通信指令室 勝山市消防署 消防職員 39人 火災 7件 救急 930件 救助 24件 7,906世帯/住基 21,821人(国調 22,150)/253.88km ²		消防団 消防団設置市町村名 消防団名・団員数 勝山市 勝山市消防団 294人 消防本部で所管 庶務課 (代表に同じ) 緊援隊登録部隊(消火2・救急1)
④ 永平寺町消防本部 消防長 消防司令長 宮川 昌士 吉田郡永平寺町東古市 10-5 〒910-1212 TEL (0776) 63-0119 FAX (0776) 63-0168 地域衛星通信(情報管制室) TEL 018-352-2 FAX 018-352-5 昭和45年10月1日 E-mail shobo@town.eiheiji. lg.jp f.eiheiji@town.eiheiji. fukui.jp	消防次長 — 本部 — 消防総務課 消防長 — 予防課 消防課 情報管制室 永平寺町消防署 消防職員 39人 火災 3件 救急 670件 救助 17件 6,559世帯/住基 18,037人(国調 18,965)/94.43km ²		永平寺町 永平寺町消防団 343人 消防本部で所管 消防課 (代表に同じ) 緊援隊登録部隊(消火2・救急1)
⑤ 嶺北消防組合 消防本部 消防長 消防正監 蒲生 泰弘 坂井市春江町随応寺 17-10 〒919-0413 TEL (0776) 51-0119 副課(0776) 51-8436 FAX (0776) 51-5209 地域衛星通信(通信指令課) TEL 018-353-1-153 FAX 018-353-1-250 昭和44年7月24日 E-mail info@reihoku-fd.jp	消防次長 — 本部 — 総務課 消防長 — 予防課 消防課 通信指令課 嶺北消防署 嶺北あわら消防署 — 救急分所 嶺北丸岡消防署 嶺北三国消防署 消防職員 205人 火災 22件 救急 4,644件 救助 70件 福井空港 43,130世帯/住基 116,269人(国調 116,005)/326.65km ²		あわら市 あわら消防団 248人 坂井市 坂井消防団 460人 消防本部で所管 消防課 (代表に同じ) 緊援隊登録部隊(県指揮1・消火5・救助1・救急2・後方支援1・他特1)
構成市 あわら市 (組合加入日) 平成16年3月1日	10,282世帯/26,900人(27,524)/116.98km ²		坂井市 (組合加入日) 平成18年3月20日 32,848世帯/89,369人(88,481)/209.67km ²

<p>⑥ 鯖江・丹生消防組合 消防本部 消防長 消防監 吉村 正典 鯖江市西山町 13-22 〒916-0023 TEL (0778) 54-0119 FAX (0778) 51-8383 地域衛星通信(情報管制課) TEL 018-354-2 FAX 018-354-1-197 昭和 44 年 11 月 1 日 E-mail snfd-soumu@fd-sabaenyu.jp</p>	<p>消防職員 125 人 火災 32 件 救助 3,437 件 救助 64 件</p>	<p>鯖江市 鯖江消防団 214 人</p>	<p>鯖江・丹生消防組合 消防署で所管 鯖江市西山町 13-22 〒916-0023 TEL (0778) 54-0119 FAX (0778) 51-8383</p> <p>越前町 越前消防団 350 人</p> <p>丹生分署で所管 丹生郡越前町下河原 25-13-1 〒916-0223 TEL (0778) 36-0119 FAX (0778) 36-0119</p> <p>緊援隊登録部隊 (消火 3・救助 1・救急 1・後方支援 1・震災対応特殊車両 1)</p>
<p>構成市町 鯖江市 25,438 世帯/68,863 人(68,302)/84.59 ㎢ (組合加入日) 昭和 44 年 11 月 1 日 丹生郡越前町 7,306 世帯/20,394 人(20,118)/153.15 ㎢ (組合加入日) 昭和 46 年 10 月 1 日</p>			
<p>⑦ 南越消防組合 消防本部 消防長 消防監 谷口 佳太郎 越前市千福町 126 番地 〒915-0846 TEL (0778) 21-0119 勧課(0778) 21-8875 FAX (0778) 21-0093 地域衛星通信(指令情報課) TEL 018-355-1-342 FAX 018-355-1-244 昭和 45 年 9 月 1 日 E-mail nsk119@city.echizen.lg.jp</p>	<p>消防職員 157 人 火災 24 件 救助 3,836 件 救助 70 件</p>	<p>越前市 越前市消防団 528 人</p> <p>池田町 池田消防団 57 人</p> <p>南越前町 南越前消防団 209 人</p>	<p>消防本部で所管 警防課 (代表に同じ)</p> <p>緊援隊登録部隊 (消火 2・救助 1・救急 2・後方支援 1・通信支援 1)</p>
<p>構成市町 越前市 31,297 世帯/80,726 人(80,611)/230.70 ㎢ (組合加入日) 平成 17 年 10 月 1 日 南条郡南越前町 3,362 世帯/9,825 人(10,002)/343.69 ㎢ (組合加入日) 平成 17 年 1 月 1 日 今立郡池田町 898 世帯/2,327 人(2,423)/194.65 ㎢ (組合加入日) 昭和 47 年 10 月 1 日</p>			
<p>⑧ 敦賀美方消防組合 消防本部 消防長 消防監 小保 博幸 敦賀市中央町 2 丁目 1-2 〒914-0811 TEL (0770) 20-0119 消防救急課(0770) 22-9993 FAX (0770) 22-0685 地域衛星通信 (防災指令課) TEL 018-356-1-113 FAX 018-356-1-399 昭和 45 年 11 月 1 日 E-mail s-honbu@ton21.ne.jp</p>	<p>消防職員 153 人 火災 25 件 救助 3,624 件 救助 45 件</p>	<p>敦賀市 敦賀消防団 276 人</p> <p>美浜町 美浜消防団 234 人</p> <p>若狭町(旧三方町) 三方消防団 230 人</p>	<p>敦賀消防署で所管 敦賀市中央町 2 丁目 1-2 〒914-0811 TEL (0770) 22-9990 FAX (0770) 47-4004</p> <p>美浜消防署で所管 三方郡美浜町興道寺 10-43 〒919-1142 TEL (0770) 32-1190 FAX (0770) 32-6119</p> <p>三方消防署で所管 三方上中郡若狭町 北前川 17-1 〒919-1305 TEL (0770) 45-0119 FAX (0770) 45-3999</p> <p>緊援隊登録部隊 (県指揮 1・消火 3・救助 1・救急 2・後方支援 2・毒劇 1)</p>
<p>35,427 世帯/住基 79,779 人(国調 80,575)/500.30 ㎢</p>			

消防本部名 消防長名 所在地・郵便番号 代表電話 災害担当課電話 同 F A X 地域衛星通信電話 同 F A X 消防本部設置年月日 E-mail アドレス	組 織 の 概 要		団事務所管市町村
構成市町 敦賀市 (組合加入日) 昭和 45 年 11 月 1 日 三方郡美浜町 (組合加入日) 昭和 45 年 11 月 1 日	消防本部及び消防署所 29, 173 世帯／63, 662 人 (64, 264)／251. 47 ㎢ 3, 653 世帯／9, 002 人 (9, 179)／152. 35 ㎢	消 防 団 消防団設置市町村名 消防団名・団員数	市 町 村 (課) 名 所 在 地 郵 便 番 号 電 話 番 号 F A X 番 号
⑨若狭消防組合 消防本部 消防長 消防監 河端 好美 小浜市大手町 7-8 〒917-0078 TEL (0770) 53-0119 警備課 (0770) 53-5214 FAX (0770) 52-4141 地域衛星通信(情報指令課) TEL 018-357-2 FAX 018-357-1-296 昭和 45 年 10 月 1 日 E-mail shoubou@wakasa-fd.jp	<div style="display: flex; align-items: center;"> <div style="margin-right: 20px;">消 防 長</div> <div style="margin-right: 20px;">—</div> <div style="display: flex; flex-direction: column; align-items: center;"> <div style="margin-bottom: 10px;">消防本部</div> <div style="margin-bottom: 10px;">若狭消防署</div> </div> <div style="display: flex; flex-direction: column; align-items: center;"> <div style="margin-bottom: 10px;"> <ul style="list-style-type: none"> — 総務課 — 予防課 — 警防課 — 情報指令課 </div> <div style="margin-bottom: 10px;"> <ul style="list-style-type: none"> — 上中分署 — 名田庄分署 — 高浜分署 — 大飯分署 </div> </div> </div> <p style="text-align: center; margin-top: 20px;">消防職員 125 人 火災 14 件 救急 2, 437 件 救助 21 件</p> <p style="text-align: center;">22, 021 世帯／住基 52, 826 人 (国調 54, 098)／599. 71 ㎢</p>	小浜市 小浜消防団 366 人 若狭町 (旧上中町) 上中消防団 150 人 高浜町 高浜消防団 167 人 おおい町 おおい消防団 276 人	若狭消防署で所管 小浜市大手町 7-8 〒917-0078 TEL (0770) 53-5211 FAX (0770) 52-4141 上中分署で所管 三方上中郡若狭町 上吉田 5-31-2 〒919-1527 TEL (0770) 62-0119 FAX (0770) 62-1662 高浜分署で所管 大飯郡高浜町宮崎 65-7-1 〒919-2225 TEL (0770) 72-2119 FAX (0770) 72-1693 大飯分署で所管 大飯郡おおい町本郷 137-2-1 〒919-2111 TEL (0770) 77-0119 FAX (0770) 77-1376
構成市町 小浜市 三方上中郡若狭町 (旧上中町) (組合加入日) 昭和 45 年 10 月 1 日 大飯郡高浜町 (組合加入日) 昭和 45 年 10 月 1 日 大飯郡おおい町 (組合加入日) 昭和 45 年 10 月 1 日	12, 154 世帯／28, 317 人 (28, 991)／233. 11 ㎢ 2, 352 世帯／6, 755 人 (6, 871)／82. 01 ㎢ 4, 269 世帯／9, 848 人 (10, 326)／72. 40 ㎢ 3, 246 世帯／7, 906 人 (7, 910)／212. 19 ㎢		緊要隊登録部隊 (消火 4・救助 1・救急 1・後方支援 1)

山梨県

面積 (km ²)	4,465.27
消防本部数	10
消防職員数 (人)	1,272
消防団員数 (人)	13,610

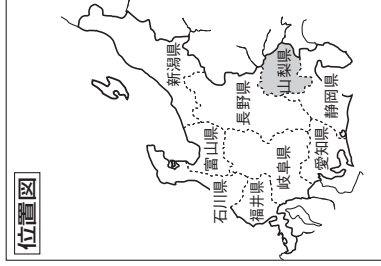

凡例

- 組合消防
- 単独常備
- 委託常備
- 本部所在地

山梨県東部消防指令センター
1・2・5

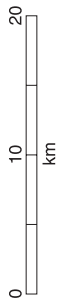
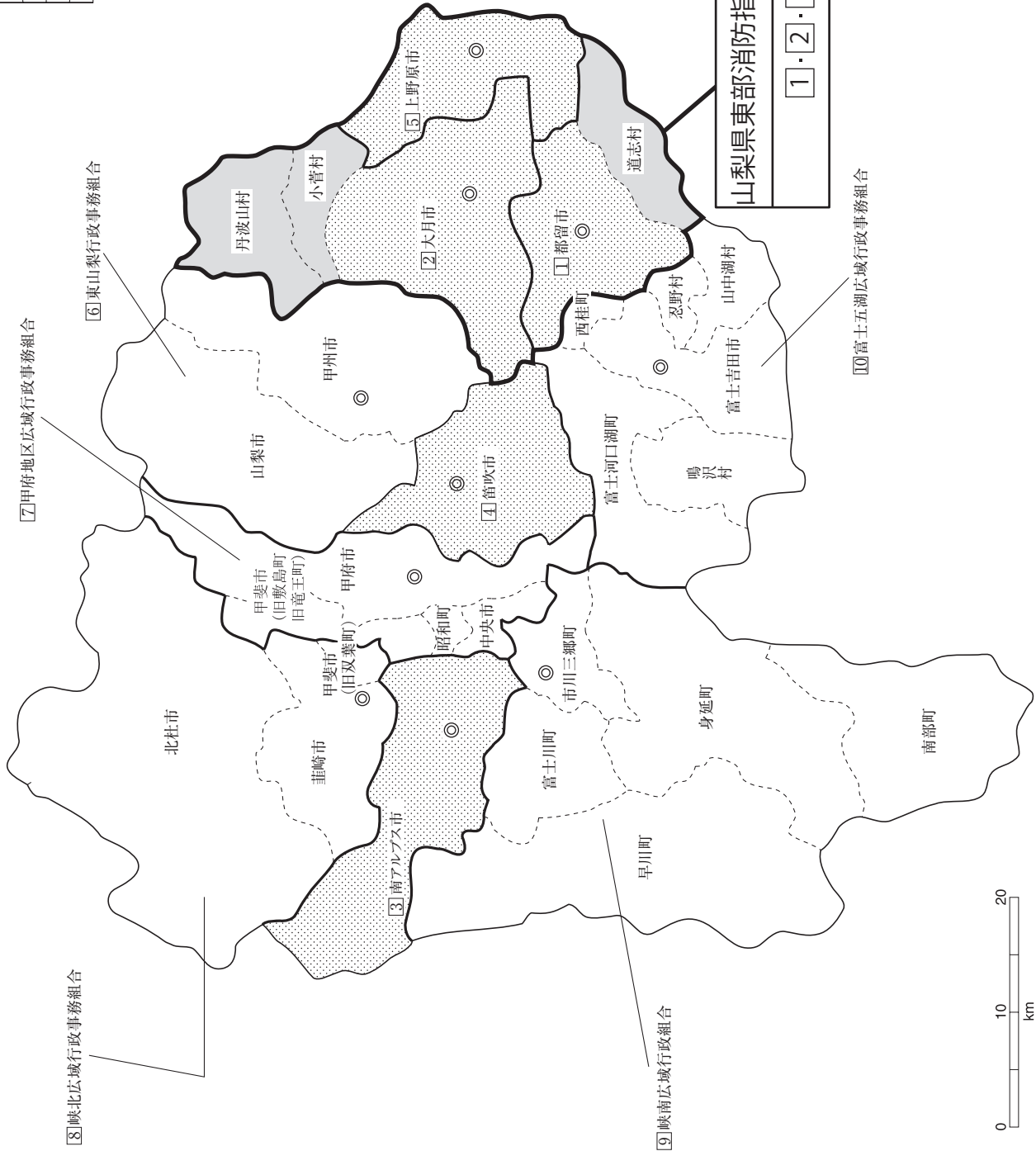

山 梨 県

県 庁 〒400-8501 甲府市丸の内1丁目6-1	代表 消防保安課	TEL (055)237-1111 TEL (055)223-1430 FAX (055)223-1429 消防防災無線 19-2538 消防防災無線 FAX 19-2519 E-mail shobo@pref.yamanashi.lg.jp
火山防災対策室 〒403-0005 富士吉田市上吉田1丁目2-5		TEL (0555)24-9036 FAX (0555)24-9038 E-mail kazan@pref.yamanashi.lg.jp
消防防災航空隊 〒400-0108 甲斐市宇津谷445-1		TEL (0551)20-3601 FAX (0551)20-3603 E-mail bousai-kokuu@pref.yamanashi.lg.jp
消 防 学 校 〒409-3834 中央市今福1029-1		TEL (055)273-4078 TEL (055)273-4009 E-mail shobo-gk@pref.yamanashi.lg.jp

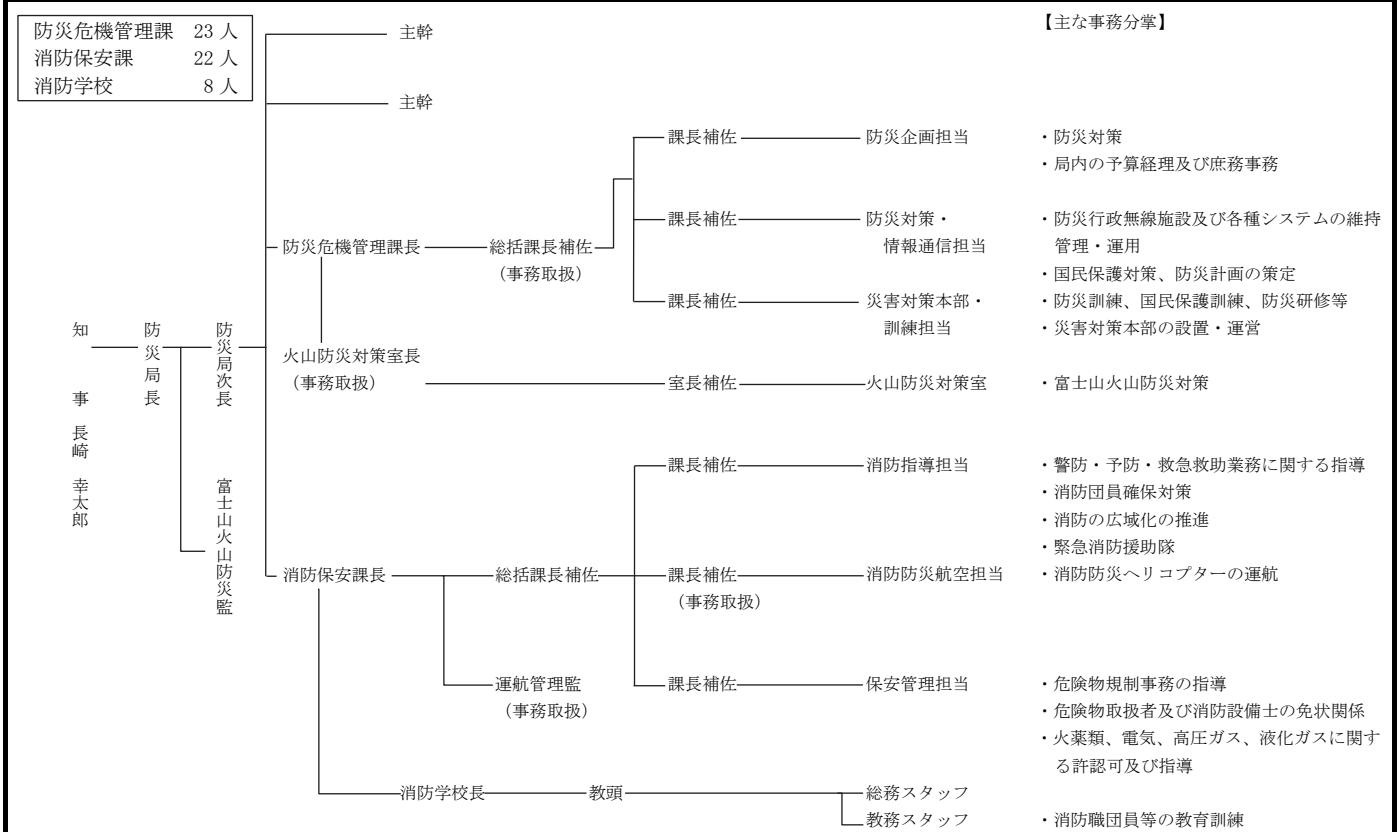

常 備 化 状 況

項目	総 数				常 備 化 市 町 村				非 常 備 町 村			比 較		
	市	町	村	合計	市	町	村	合計	町	村	合計	算定式	比較	
市 町 村	13	8	6	27 ①	13	8	6	27 ②	-	-	-	②/①×100 (市町村 常備化率)	% 100	
面 積 (km ²)	2,816.44	1,247.39	401.44	4,465.27 ①'	2,816.44	1,247.39	401.44	4,465.27 ②'	-	-	-	②'/①'×100 (常備化 面積率)	% 100	
令 和 2 年 国 調 人 口 (人)	691,045	98,868	20,061	809,974 ①''	691,045	98,868	20,061	809,974 ②''	-	-	-	②''/①''×100 (常備化 人口率)	% 100	
消 防 本 部 数	単独				5				5					
	組合								5					
	合計								10					
組 合 加 入 数					8	8	3	19 ③				③/②×100 (組合化率)	% 70.3	
事 務 委 託 市 町 村 数					-	-	3	3						
緊 急 消 防 援 助 隊 登 録 部 隊 数	統合指揮1・県指揮3・消火21・救助6・救急15・後方支援15・通信支援1・特災2・特装3・NBC1・土砂風水害3・航空1													

消防本部名 消防長名 所在地・郵便番号 代表電話 災害担当課電話 同F A X 地域衛星通信電話 同F A X 消防本部設置年月日 E-mail アドレス	組 織 の 概 要 消防本部及び消防署所	消 防 団 消防団設置市町村名 消防団名・団員数	団事務所管市町村 市 町 村 (課) 名 所 在 地 郵 便 番 号 電 話 番 号 F A X 番 号
① 都留市消防本部 消防長 消防司令長 小林 昌次 都留市上谷 2-2-9 〒402-0053 TEL (0554) 43-1119 消防課 (0554) 43-2341 FAX (0554) 45-1199 地域衛星通信(都留市消防署) TEL 019-434 FAX 019-434 昭和 23 年 12 月 8 日 E-mail syoubou@city. tsuru.lg.jp	<p>消防職員 58 人 火災 14 件 救急 1,602 件 救助 18 件</p> <p>13,989 世帯/住基 30,725 人(国調 32,623)/241.31 km²</p>	都留市 都留市消防団 675 人	消防本部で所管 消防課 都留市上谷 2-2-9 〒402-0053 TEL (0554) 43-2341 FAX (0554) 45-1199 道志村 道志村消防団 155 人 南都留郡道志村 6181-1 〒402-0209 TEL (0554) 52-2111 FAX (0554) 52-2572 緊援隊登録部隊 (救急 1・消火 2・後方支援 1)
事務受託市 都留市	13,365 世帯/29,168 人(31,016)/161.63 km ²		
事務委託村 南都留郡道志村 (事務委託日) 昭和 50 年 4 月 1 日	624 世帯/1,557 人(1,607)/79.68 km ²		
② 大月市消防本部 消防長 消防司令長 船木 正之 大月市大月町花咲 1608-19 〒401-0015 TEL (0554) 22-0119 消防課 (0554) 30-0119 FAX (0554) 23-0119 地域衛星通信(大月市消防署) TEL 019-444 FAX 019-444 昭和 40 年 4 月 1 日	<p>消防職員 68 人 火災 4 件 救急 1,427 件 救助 47 件</p> <p>10,865 世帯/住基 23,396 人(国調 23,726)/434.33 km²</p>	大月市 大月市消防団 779 人	消防本部で所管 消防課 大月市大月町花咲 1608-19 〒401-0015 TEL (0554) 22-0119 FAX (0554) 23-0119 小菅村 小菅村消防団 62 人 小菅村総務課 北都留郡小菅村 4698 〒409-0211 TEL (0428) 87-0111 FAX (0428) 87-0933 丹波山村 丹波山村消防団 89 人 丹波山村総務課 北都留郡丹波山村 2450 〒409-0305 TEL (0428) 88-0211 FAX (0428) 88-0207
事務受託市 大月市	10,229 世帯/22,204 人(22,512)/280.25 km ²		緊援隊登録部隊 (救急 1・消火 2・後方支援 1)
事務委託村 北都留郡小菅村 (事務委託日) 昭和 50 年 4 月 1 日	335 世帯/657 人(684)/52.78 km ²		
事務委託村 北都留郡丹波山村 (事務委託日) 昭和 50 年 4 月 1 日	301 世帯/535 人(530)/101.30 km ²		
③ 南アルプス市消防本部 消防長 消防司令長 清水 学 南アルプス市十五所 1014 〒400-0305 TEL (055) 283-0119 消防課 (055) 282-7214 FAX (055) 284-6071		南アルプス市 南アルプス市消防団 739 人	南アルプス市防災危機管理課 南アルプス市小笠原 376 〒400-0395 TEL (055) 282-6494 FAX (055) 282-1112 緊援隊登録部隊 (消火 2・救助 1・救急 1・後方支援 1)

消防本部名 消防長名 所在地・郵便番号 代表電話 災害担当課電話 同 F A X 地域衛星通信電話 同 F A X 消防本部設置年月日 E-mail アドレス	組 織 の 概 要 消防本部及び消防署所	消 防 団 消防団設置市町村名 消防団名・団員数	団事務所管市町村 市 町 村 (課) 名 所 在 地 郵 便 番 号 電 話 番 号 F A X 番 号
地域衛星通信(指令課) TEL 019-394 FAX 019-394 昭和 48 年 4 月 1 日 平成 15 年 4 月 1 日 (設置) sbkanri@city.minami -alps.lg.jp	消防職員 98 人 火災 26 件 救急 3,285 件 救助 39 件 29,449 世帯/住基 71,631 人(国調 70,828)/264.14 km ²		
④ 笛吹市消防本部 消防長 消防司令長 鶴川 功 笛吹市石和町下平井 204 〒406-0027 TEL (055) 261-0119 消防課(055)261-0119 FAX (055) 262-8535 地域衛星通信(指令課) TEL 019-330 FAX 019-330 昭和 47 年 4 月 1 日 平成 18 年 8 月 1 日 (設置) E-mail honbu-kanri@city.fuefuki. lg.jp	消防職員 98 人 火災 27 件 救急 3,849 件 救助 37 件 30,231 世帯/住基 67,641 人(国調 66,947)/201.92 km ²	笛吹市 消防団 1,457 人 緊急隊登録部隊(消火2・救急2・後方支援1)	笛吹市防災危機管理課 笛吹市石和町市部 777 〒406-8510 TEL (055) 262-4111 FAX (055) 262-4115
⑤ 上野原市消防本部 消防長 消防司令長 杉本 桂司 上野原市松留 514 番地 8 〒409-0115 TEL (0554) 62-4112 FAX (0554) 63-4119 地域衛星通信 TEL 019-445 FAX 019-445 平成 17 年 2 月 13 日	消防職員 60 人 火災 11 件 救急 1,308 件 救助 14 件 10,070 世帯/住基 22,019 人(国調 24,805)/170.57 km ²	上野原市 消防団 805 人 緊急隊登録部隊(救急1・消火2)	消防本部で所管 消防総務課 上野原市松留 514 番地 8 〒409-0115 TEL (0554) 62-4112 FAX (0554) 63-4119
⑥ 東山梨行政事務組 合東山梨消防本部 消防長 消防監 内田 武寿 甲州市塩山西広門田 385 〒404-0037 TEL (0553) 32-0119 FAX (0553) 32-3240 地域衛星通信(指令室) TEL 019-307 FAX 019-307 昭和 47 年 9 月 1 日	消防職員 121 人 火災 34 件 救急 2,954 件 救助 55 件 27,891 世帯/住基 63,436 人(国調 66,812)/553.91 km ²	山梨市 消防団 883 人 甲州市 消防団 799 人 緊急隊登録部隊(救急1・消火3・後方支援1・救助1・特殊装備1)	山梨市総務課 山梨市小原西 843 〒405-8501 TEL (0553) 22-1111 FAX (0553) 23-2800 甲州市総務課 甲州市塩山上於曾 1085-1 〒404-8501 TEL (0553) 32-2111 FAX (0553) 32-1818
構成市 山梨市 (組合加入日) 平成 17 年 3 月 22 日	14,812 世帯/33,511 人(35,141)/289.80 km ²	甲州市 (組合加入日) 平成 17 年 11 月 1 日	13,079 世帯/29,925 人(31,671)/264.11 km ²

<p>⑦ 甲府地区広域行政 事務組合消防本部 消防長 消防正監 坂本 竜也 甲府市伊勢三丁目 8-23 〒400-0856 TEL (055) 222-1190 警防課 (055) 222-1269 FAX (055) 222-7583 地域衛星通信 (指令課) TEL 019-213 FAX 019-213 昭和 48 年 4 月 1 日 E-mail soumu@kfd.or.jp</p>	<p>消防職員 343 人 火災 76 件 救急 16,596 件 救助 104 件</p>	<p>甲府市 甲府市消防団 1,033 人</p> <p>甲斐市 甲斐市消防団 503 人</p> <p>中央市 中央市消防団 355 人</p> <p>昭和町 昭和町消防団 118 人</p>	<p>消防本部人事課で所管 甲府市伊勢三丁目 8-23 〒400-0856 TEL (055) 222-4119 FAX (055) 222-7583</p> <p>甲斐市防災危機管理課 甲斐市篠原 2610 〒400-0192 TEL (055) 278-1676 FAX (055) 278-2047</p> <p>中央市危機管理課 中央市白井阿原 301-1 〒409-3892 TEL (055) 274-8519 FAX (055) 274-7130</p> <p>昭和町企画財政課 中巨摩郡昭和町押越 542-2 〒409-3880 TEL (055) 275-8154 FAX (055) 275-2109</p>
<p>144,106 世帯/住基 297,468 (国調 300,294)/306.32 ㎢</p> <p>構成市町</p> <p>甲府市 (組合加入日) 昭和 48 年 4 月 1 日</p> <p>甲斐市 (旧双葉町を除く) (組合加入日) 平成 16 年 9 月 1 日</p> <p>中央市 (組合加入日) 平成 18 年 2 月 20 日</p> <p>中巨摩郡昭和町 (組合加入日) 昭和 48 年 4 月 1 日</p>		<p>緊援隊登録部隊 (指揮 4・消火 3・救助 1・救急 2・後方支援 5・通信支援 1・特災 1・特装 1・統合 6・NBC 4・土砂風水害 3)</p>	
<p>⑧ 峡北広域行政 務組合消防本部 消防長 (管理事務局長) 消防監 今福 治 韮崎市本町四丁目 8-36 〒407-0024 TEL (0551) 22-0119 消防課 (0551) 23-7911 FAX (0551) 22-8747 地球衛星通信 (指令課) TEL 019-415 FAX 019-415 昭和 45 年 4 月 1 日 E-mail soumu119@kyohoku.com</p>	<p>消防職員 130 人 火災 66 件 救急 4,878 件 救助 66 件</p>	<p>韮崎市 韮崎市消防団 689 人</p> <p>北杜市 北杜市消防団 1,552 人</p>	<p>韮崎市役所 韮崎市水神 1-3-1 〒407-0022 TEL (0551) 22-1111 FAX (0551) 22-8479</p> <p>北杜市役所 北杜市須玉町大豆生田 961-1 〒408-0188 TEL (0551) 42-1111 FAX (0551) 42-1122</p>
<p>42,337 世帯/住基 91,766 人 (国調 89,855)/765.03 ㎢</p> <p>構成市</p> <p>韮崎市 (組合加入日) 昭和 45 年 3 月 23 日</p> <p>甲斐市 (旧双葉町) (組合加入日) 平成 16 年 9 月 1 日</p>		<p>緊援隊登録部隊 (消火 2・救助 1・救急 2・後方支援 1・県指揮 1・はしご 1)</p> <p>北杜市 (組合加入日) 平成 16 年 11 月 1 日</p>	

消防本部名 消防長名 所在地・郵便番号 表電話 災害担当課電話 同F A X 地域衛星通信電話 同F A X 消防本部設置年月日 E-mail アドレス	組 織 の 概 要 消防本部及び消防署所	消 防 団 消防団設置市町村名 消防団名・団員数	団事務所管市町村 市 町 村 (課) 名 所 在 地 郵 便 番 号 電 話 番 号 F A X 番 号
⑨ 峡南広域行政組合 消防本部 消防長 消防監 石原 千秀 西八代郡市川三郷町 下大島居 27 〒409-3605 TEL (055) 272-1919 警防課 (055) 272-7612 FAX (055) 272-0655 地域衛星通信(代表)(通信指令課) TEL 019-346 FAX 019-346 昭和 48 年 4 月 1 日 E-mail honbu@kyonan.jp	消防長 <ul style="list-style-type: none"> — 本部 — <ul style="list-style-type: none"> — 庶務課 — 警防課 — 通信指令課 — 予防課 — 北部消防署 — <ul style="list-style-type: none"> — 増穂分駐所 — 中部消防署 — <ul style="list-style-type: none"> — 南分署 — 下部分駐所 — 草川分駐所 消防職員 126 人 火災 31 件 救急 2,493 件 救助 43 件	市川三郷町 市川三郷町消防団 342 人 富士川町 富士川町消防団 237 人 早川町 早川町消防団 96 人 身延町 身延町消防団 608 人 南部町 南部町消防団 405 人	市川三郷町防災課 西八代郡市川三郷町 市川大門 1790-3 〒409-3601 TEL (055) 272-1101 FAX (055) 272-2525 富士川町交通防災課 南巨摩郡富士川町 天神中条 1134 〒400-0592 TEL (0556) 22-1111 FAX (0556) 22-8666 早川町総務課 南巨摩郡早川町高住 758 〒409-2732 TEL (0556) 45-2511 FAX (0556) 20-5000 身延町交通防災課 南巨摩郡身延町切石 350 〒409-3304 TEL (0556) 42-2111 FAX (0556) 42-2127 南部町交通防災課 南巨摩郡南部町富士 28505-2 〒409-2192 TEL (0556) 66-3401 FAX (0556) 66-2190 緊援隊登録部隊(救助1・消火2・救急1・土砂支援1・後方支援1)
構成町 西八代郡市川三郷町 (組合加入日) 平成 17 年 10 月 1 日	6,643 世帯/14,974 人(14,700)/75.18 ㎢		
南巨摩郡富士川町 (組合加入日) 平成 22 年 3 月 8 日	6,302 世帯/14,340 人(14,219)/112.00 ㎢		
南巨摩郡早川町 (組合加入日) 昭和 47 年 5 月 20 日	554 世帯/929 人(1,098)/369.96 ㎢		
南巨摩郡身延町 (組合加入日) 平成 16 年 9 月 13 日	5,150 世帯/10,391 人(10,663)/301.98 ㎢		
南巨摩郡南部町 (組合加入日) 平成 15 年 3 月 1 日	3,038 世帯/7,079 人(7,156)/200.87 ㎢		
⑩ 富士五湖広域行政事務組合富士五湖消防本部 消防長 消防監 小野田 重康 富士吉田市松山五丁目 10 番 13 号 〒403-8599 TEL (0555) 22-0119 警防課(0555) 22-4421 FAX (0555) 22-8538 地域衛星通信 TEL 019-433 FAX 019-433 昭和 47 年 4 月 1 日 E-mail fg-kanrika@mfi.or.jp	消防次長 <ul style="list-style-type: none"> — 本部 — <ul style="list-style-type: none"> — 管理課 — 警防課 — 救急課 — 予防課 — 指令課 — 富士吉田消防署 — <ul style="list-style-type: none"> — 東部出張所 — 西桂分遣所 — 河口湖消防署 — <ul style="list-style-type: none"> — 西部出張所 — 上九一色分遣所 消防職員 170 人 火災 27 件 救急 5,284 件 救助 102 件	富士吉田市 富士吉田市消防団 532 人 西桂町 西桂町消防団 139 人 忍野村 忍野村消防団 123 人 山中湖村 山中湖村消防団 81 人	富士吉田市役所 富士吉田市下吉田 6-1-1 〒403-0004 TEL (0555) 22-1111 FAX (0555) 22-0703 西桂町役場 南都留郡西桂町小沼 1501 〒403-0022 TEL (0555) 25-2121 FAX (0555) 20-2015 忍野村役場 南都留郡忍野村忍草 1514 〒401-0511 TEL (0555) 84-3111 FAX (0555) 84-3717 山中湖村役場 南都留郡山中湖村山中 237-1 〒401-0501 TEL (0555) 62-1111 FAX (0555) 62-3088
	41,349 世帯/住基 96,818 人(国調 93,893)/463.04 ㎢		

構成市町村 <small>ふじよしだ</small> 富士吉田市 (組合加入日) 昭和 47 年 3 月 31 日	20,379 世帯 / 47,298 人 (46,530) / 121.74 km ²	富士河口湖町 富士河口湖町消防団 283 人	河口湖町役場 南都留郡河口湖町船津 1700 〒401-0301 TEL (0555) 72-1111 FAX (0555) 72-0969
<small>みなみつる にしかつら</small> 南都留郡西桂町 (組合加入日) 昭和 47 年 3 月 31 日	1,560 世帯 / 4,084 人 (4,041) / 15.22 km ²	鳴沢村 鳴沢村消防団 68 人	鳴沢村役場 南都留郡鳴沢村 1575 〒401-0322 TEL (0555) 85-2311 FAX (0555) 85-2461
<small>みなみつる おしの</small> 南都留郡忍野村 (組合加入日) 昭和 47 年 3 月 31 日	4,170 世帯 / 9,799 人 (9,237) / 25.05 km ²	緊援隊登録部隊 (消火 (特殊災害) 1・救助 1・救急 3・後方支援 3・県指揮 1)	
<small>みなみつる やまなかこ</small> 南都留郡山中湖村 (組合加入日) 昭和 47 年 3 月 31 日	2,505 世帯 / 5,751 人 (5,179) / 53.05 km ²		
<small>みなみつる なるさわ</small> 南都留郡鳴沢村 (組合加入日) 昭和 47 年 3 月 31 日	1,339 世帯 / 3,121 人 (2,824) / 89.58 km ²		
<small>みなみつる ふじかわぐちこ</small> 南都留郡富士河口湖町 (組合加入日) 平成 15 年 11 月 15 日	11,396 世帯 / 26,765 人 (26,082) / 158.40 km ²		

長野県

面積 (km ²)	13,561.56
消防本部数	13
消防職員数 (人)	2,538
消防団員数 (人)	29,510

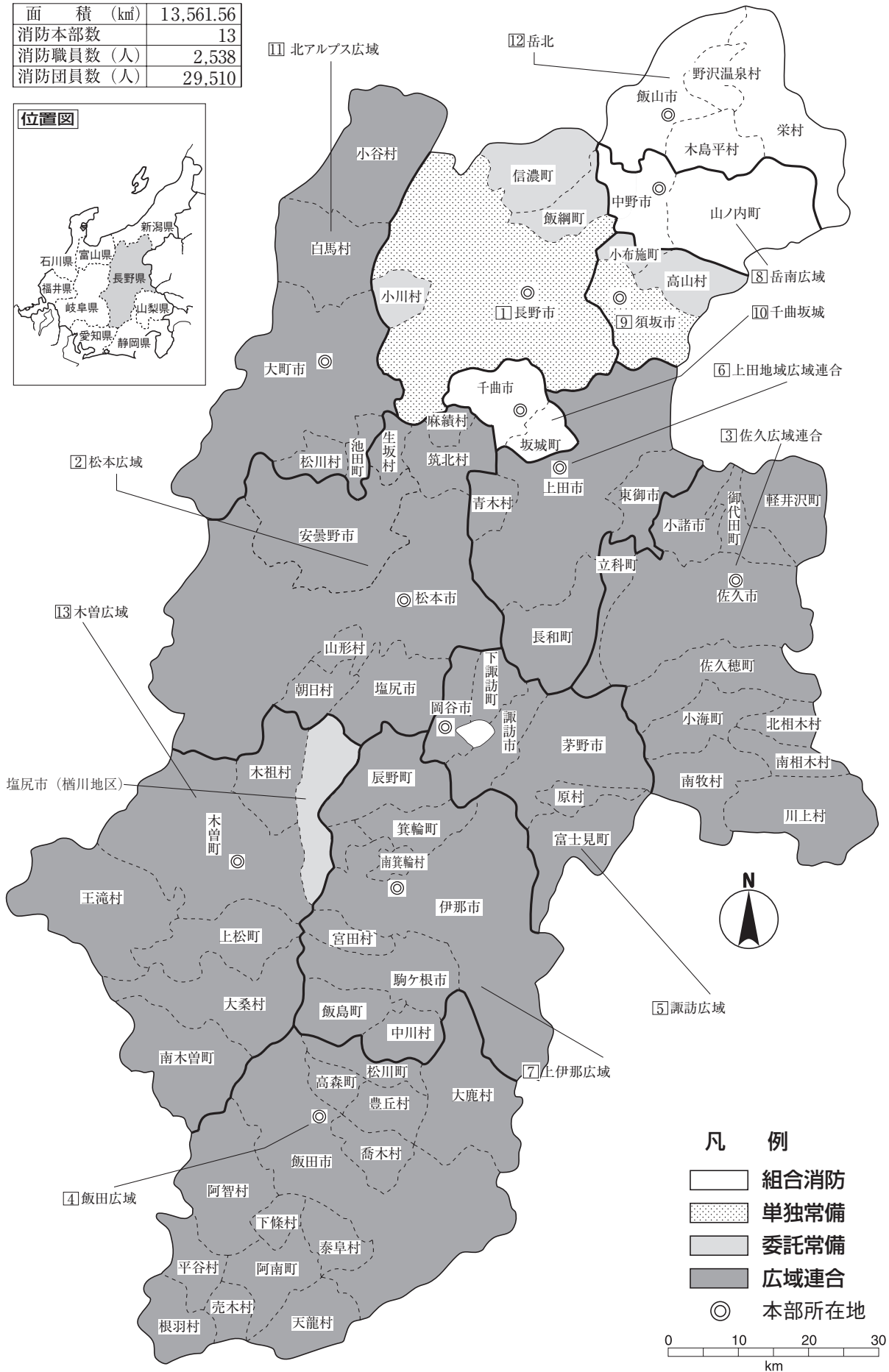

凡 例

- 組合消防
- 単独常備
- 委託常備
- 広域連合
- ◎ 本部所在地

0 10 20 30
km

長野県

県庁	〒380-8570 長野市大字南長野字幅下 692-2	代表 消防課直通	TEL(026)232-0111 TEL(026)235-7182 FAX(026)233-4332 消防防災無線 20-211 消防防災無線FAX 20-241 E-mail shobo@pref.nagano.lg.jp
消防学校	〒388-8002 長野市篠ノ井東福寺 2375-1		TEL(026)292-2580 FAX(026)292-6654 E-mail shobogakko@pref.nagano.lg.jp
消防防災航空センター	〒390-1132 松本市大字空港東 9030		TEL(0263)85-5512 FAX(0263)85-5513 E-mail bosai-koku@pref.nagano.lg.jp

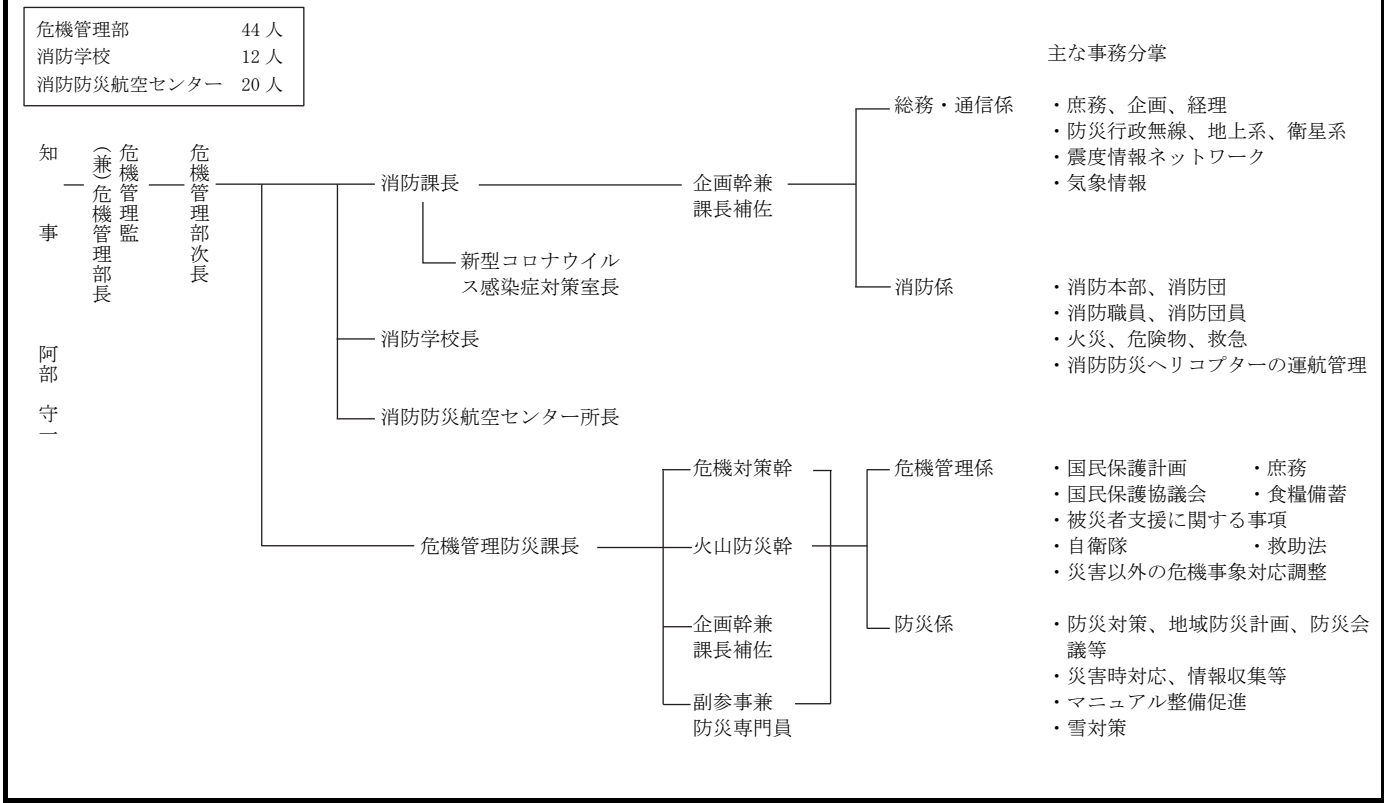

常備化状況

項目	区分	総数				常備化市町村				非常備町村			比較		
		市	町	村	合計	市	町	村	合計	町	村	合計	算定式	比較	
市町村		19	23	35	77	19	23	35	77	-	-	-	②/①×100 (市町村常備化率)	% 100	
面積(km ²)		6,724.04	3,026.32	3,811.20	13,561.56	6,724.04	3,026.32	3,811.20	13,561.56	-	-	-	②'/①'×100 (常備化面積率)	% 100	
令和2年国調人口(人)		1,644,462	259,016	144,533	2,048,011	1,644,462	259,016	144,533	2,048,011	-	-	-	②"/①"×100 (常備化人口率)	% 100	
消防本部数	単独					2	-	-	2						
	組合														
	合計														
組合加入数						17	20	33	70				③/②×100 (組合化率)	% 90.9	
事務委託市町村数						-	3	2	5						
緊急消防援助隊登録部隊数		航空指揮1・県指揮3・統合指揮2・NBC指揮1・土砂指揮1・消火51・救助15・救急37・後方支援18・通信支援3・特災3・特装14・航空1・航空後方支援1 IRT12													

消防本部名 消防長名 所在地・郵便番号 代表電話 災害担当課電話 同 F A X 地域衛星通信電話 同 F A X 消防本部設置年月日 E-mail アドレス	組 織 の 概 要		団事務所管市町村
	消防本部及び消防署所		市 町 村 (課) 名 所 在 地 郵 便 番 号 電 話 番 号 F A X 番 号
長野市消防局 消防局長 消防正監 藤牧 泉 長野市大字鶴賀 1730-2 〒380-0901 TEL (026) 227-8000 警防課 (026) 227-8002 FAX (026) 226-8461 地域衛星通信 (通信指令課) TEL 020-202-8168 FAX 020-202-76 昭和 23 年 9 月 1 日 E-mail shoubou@city.naga no.lg.jp E-mail (長野県消防長会) shoubou02@city.nag ano.lg.jp	<p>消防職員 487 人 火災 94 件 救急 21,603 件 救助 150 件</p> <p>172,674 世帯/住基 389,461 人(国調 399,795)/1,117.22 km²</p>		長野市 長野市消防団 2,884 人 消防局で所管 警防課 TEL (026) 227-8002 FAX (026) 226-8461 信濃町 信濃町消防団 371 人 信濃町総務課 上水内郡信濃町大 字柏原 428-2 〒389-1392 TEL (026) 255-3111 FAX (026) 255-6103 飯綱町 飯綱町消防団 434 人 飯綱町総務課 上水内郡飯綱町大 字牟礼 2795-1 〒389-1211 TEL (026) 253-2511 FAX (026) 253-5055 小川村 小川村消防団 176 人 小川村総務課 上水内郡小川村大 字高府 8800-8 〒381-3302 TEL (026) 269-2323 FAX (026) 269-3578 緊援隊登録部隊 (県指揮 2・統合指揮 1・NBC 指揮 1・土砂指揮 1・消火 6・救助 2・救急 8・後方支援 4・通信支援 1・特災 1・特装 2) I R T 6
事務受託市 長野市	164,058 世帯/368,785 人(372,760)/834.81 km ²		
事務委託町村 上水内郡信濃町 (事務委託日) 平成 7 年 4 月 1 日 上水内郡飯綱町 (事務委託日) 平成 17 年 10 月 1 日 上水内郡小川村 (事務委託日) 平成 7 年 4 月 1 日	3,351 世帯/7,828 人(7,739)/149.30 km ² 4,230 世帯/10,534 人(10,296)/75.00 km ² 1,035 世帯/2,314 人(2,215)/58.11 km ²		

消防本部名 消防長名 所在地・郵便番号 代表電話 災害担当課電話 同 F A X 地域衛星通信電話 同 F A X 消防本部設置年月日 E-mail アドレス	組 織 の 概 要 消防本部及び消防署所	消 防 団 消防団設置市町村名 消防団名・団員数	団事務所管市町村 市 町 村 (課) 名 所 在 地 郵 便 番 号 電 話 番 号 F A X 番 号
☑松本広域消防局 消防局長 消防正監 降幡 明生 松本市渚 1 - 7 - 12 〒390-0841 TEL (0263) 25-0119 警防課 (0263) 25-1699 (夜間)通信指令課 (0263) 25-6108 FAX (0263) 25-3987 平成 5 年 4 月 1 日 地域衛星通信 TEL 020-533-83000 FAX020-533-76 (通信指令課) E-mail shobo@m-kouiki.or.jp	<p>消防局長</p> <ul style="list-style-type: none"> 局 <ul style="list-style-type: none"> 総務課 予防課 警防課 通信指令課 丸の内消防署 (庄内出張所) 芳川消防署 (神林出張所) 渚消防署 本郷消防署 (山辺出張所) 塩尻消防署 広丘消防署 豊科消防署 梓川消防署 (安曇出張所) 穂高消防署 麻績消防署 明科消防署 山形消防署 <p>消防職員 393 人 火災 150 件 救急 19,896 件 救助 179 件 信州まつもと空港</p>	松本市 松本市消防団 1,705 人 塩尻市 塩尻市消防団 861 人 安曇野市 安曇野市消防団 711 人 麻績村 麻績村消防団 121 人 生坂村 生坂村消防団 103 人 山形村 山形村消防団 167 人	松本市消防防災課 松本市丸の内 3 - 7 〒390-8626 TEL (0263) 33-1191 FAX (0263) 33-1011 塩尻市危機管理課 塩尻市大門七番町 3 - 3 〒399-0786 TEL (0263) 52-0280 FAX (0263) 54-5549 安曇野市危機管理課 安曇野市豊科 6000 〒399-8281 TEL (0263) 72-6769 FAX (0263) 72-6739 麻績村総務課 東筑摩郡麻績村麻 3837 〒399-7701 TEL (0263) 67-3001 FAX (0263) 67-3094 生坂村総務課 東筑摩郡生坂村 5493 - 2 〒399-7201 TEL (0263) 69-3111 FAX (0263) 69-3115 山形村総務課 東筑摩郡山形村 2030 - 1 〒390-1392 TEL (0263) 98-3111 FAX (0263) 98-3078
構成市町村 松本市 (組合加入日) 平成 5 年 4 月 1 日 塩尻市 (組合加入日) 平成 5 年 4 月 1 日 安曇野市 (組合加入日) 平成 17 年 10 月 1 日 東筑摩郡麻績村 (組合加入日) 平成 5 年 4 月 1 日 東筑摩郡生坂村 (組合加入日) 平成 5 年 4 月 1 日 東筑摩郡山形村 (組合加入日) 平成 5 年 4 月 1 日 東筑摩郡朝日村 (組合加入日) 平成 5 年 4 月 1 日 東筑摩郡筑北村 (組合加入日) 平成 17 年 10 月 11 日	186,608 世帯/住基 420,476 人(国調 423,669)/1,868.93 km ² 108,398 世帯/236,447 人(241,145)/978.47 km ² 28,697 世帯/66,118 人(67,241)/289.98 km ² 41,226 世帯/96,605 人(94,222)/331.78 km ² 1,082 世帯/2,536 人(2,593)/34.38 km ² 721 世帯/1,698 人(1,639)/39.05 km ² 3,145 世帯/8,538 人(8,400)/24.98 km ² 1,544 世帯/4,359 人(4,279)/70.62 km ² 1,795 世帯/4,175 人(4,150)/99.47 km ²	東筑摩郡朝日村大字 古見 1555 - 1 〒390-1188 TEL (0263) 99-2001 FAX (0263) 99-2745 筑北村総務課 東筑摩郡筑北村西条 4195 〒399-7501 TEL (0263) 66-2111 FAX (0263) 66-3370	緊援隊登録部隊 (総合指揮 1・県指揮 1・消火 9・救助 2・救急 5・後方支援 3・毒劇 1・震災 1・他特 2) I R T 6

<p>③ 佐久広域連合消防本部 消防長 消防正監 小林 透 佐久市中込 2947 〒385-0051 TEL (0267) 64-0119 FAX (0267) 62-7745 平成 12 年 4 月 1 日 地域衛星通信 TEL 020-334-79 FAX 020-334-76 E-mail firehonbu@areasaku.or.jp</p>	<p>消防次長</p> <ul style="list-style-type: none"> 本部 <ul style="list-style-type: none"> 総務課 予防課 警防課 救急課 通信指令課 小諸消防署 佐久消防署 軽井沢消防署 北部消防署 川西消防署 南部消防署 ———— 川上分遣所 御代田消防署 <p>消防職員 243 人 火災 106 件 救急 11,871 件 救助 165 件</p> <p>93,048 世帯／住基 207,699 人(国調 204,416)／1,571.18 ㎢</p>	<p>小諸市 小諸市消防団 733 人</p> <p>佐久市 佐久市消防団 1,550 人</p> <p>小海町 小海町消防団 145 人</p> <p>川上村 川上村消防団 215 人</p>	<p>小諸消防署内小諸市 総務部消防課 小諸市与良町六丁目 5-6 〒384-0006 TEL (0267) 24-0119 FAX (0267) 23-2771</p> <p>佐久消防署内佐久 市総務部危機管理課消防団係 佐久市中込 2947 〒385-0051 TEL (0267) 64-4119 FAX (0267) 64-4120</p> <p>小海町町民課 南佐久郡小海町大字豊里 57-1 〒384-1103 TEL (0267) 92-2525 FAX (0267) 92-4335</p> <p>川上村総務課 南佐久郡川上村大字 大深山 525 番地 〒384-1405 TEL (0267) 97-2121 FAX (0267) 97-2125</p>
<p>構成市町村</p> <p>小諸市 (組合加入日) 昭和 46 年 10 月 1 日</p> <p>佐久市 (組合加入日) 平成 17 年 4 月 1 日</p> <p>南佐久郡小海町 (組合加入日) 昭和 48 年 10 月 1 日</p> <p>南佐久郡川上村 (組合加入日) 昭和 48 年 10 月 1 日</p> <p>南佐久郡南牧村 (組合加入日) 昭和 48 年 10 月 1 日</p> <p>南佐久郡南相木村 (組合加入日) 昭和 48 年 10 月 1 日</p> <p>南佐久郡北相木村 (組合加入日) 昭和 48 年 10 月 1 日</p> <p>南佐久郡佐久穂町 (組合加入日) 平成 17 年 3 月 20 日</p> <p>北佐久郡軽井沢町 (組合加入日) 昭和 46 年 10 月 1 日</p> <p>北佐久郡御代田町 (組合加入日) 昭和 46 年 10 月 1 日</p> <p>北佐久郡立科町 (組合加入日) 昭和 46 年 10 月 1 日</p>	<p>19,101 世帯／41,623 人(40,991)／98.55 ㎢</p> <p>43,077 世帯／98,198 人(98,199)／423.51 ㎢</p> <p>1,953 世帯／4,329 人(4,353)／114.20 ㎢</p> <p>1,429 世帯／3,806 人(4,344)／209.61 ㎢</p> <p>1,314 世帯／3,035 人(3,242)／133.09 ㎢</p> <p>428 世帯／966 人(962)／66.05 ㎢</p> <p>332 世帯／680 人(752)／56.32 ㎢</p> <p>4,298 世帯／10,488 人(10,218)／188.15 ㎢</p> <p>10,729 世帯／21,510 人(19,188)／156.03 ㎢</p> <p>7,493 世帯／16,221 人(15,555)／58.79 ㎢</p> <p>2,894 世帯／6,843 人(6,612)／66.87 ㎢</p>	<p>南牧村 南牧村消防団 155 人</p> <p>南相木村 南相木村消防団 54 人</p> <p>北相木村 北相木村消防団 59 人</p> <p>佐久穂町 佐久穂町消防団 336 人</p> <p>軽井沢町 軽井沢町消防団 240 人</p> <p>御代田町 御代田町消防団 235 人</p> <p>立科町 立科町消防団 330 人</p>	<p>南牧村総務課 南佐久郡南牧村大字 海ノ口 1051 番地 〒384-1302 TEL (0267) 96-2211 FAX (0267) 96-2158</p> <p>南相木村総務課 南佐久郡南相木村 3525 番地 〒384-1211 TEL (0267) 78-2121 FAX (0267) 78-2139</p> <p>北相木村総務企画課 南佐久郡北相木村 2744 番地 〒384-1201 TEL (0267) 77-2111 FAX (0267) 77-2879</p> <p>佐久穂町総務課 南佐久郡佐久穂町 大字高野町 569 番地 〒384-0697 TEL (0267) 86-2525 FAX (0267) 86-4935</p> <p>軽井沢消防署内軽井沢町消防課 北佐久郡軽井沢町 大字長倉 1706 番地 8 〒389-0111 TEL (0267) 45-0119 FAX (0267) 45-2077</p> <p>御代田消防署内御代田町消防課 北佐久郡御代田町 大字御代田 2382-3 〒389-0206 TEL (0267) 32-0119 FAX (0267) 32-7067</p> <p>立科町総務課 北佐久郡立科町大字 芦田 2532 番地 〒384-2305 TEL (0267) 56-2311 FAX (0267) 56-2310</p> <p>緊援隊登録部隊(消火 5・救助 1・救急 4・後方支援 1・他特 2)</p>

消防本部名 消防長名 所在地・郵便番号 代表電話 災害担当課電話 同 F A X 地域衛星通信電話 同 F A X 消防本部設置年月日 E-mail アドレス	組 織 の 概 要		団事務所管市町村
	消防本部及び消防署所		市 町 村 (課) 名 所 在 地 消防団設置市町村名 消防団名・団員数 郵 便 番 号 電 話 番 号 F A X 番 号
4 飯田広域消防本部 消防長 消防正監 北澤 俊彦 飯田市東栄町 3345 〒395-8533 TEL (0265) 23-0119 警防課 (0265) 23-6001 FAX (0265) 22-0099 地域衛星通信 TEL020-455-79 (指令室) FAX020-455-76 (指令室) 平成 11 年 4 月 1 日 E-mail honbu@119.iida.nagano.jp	消 防 長 消 防 本 部 飯 田 消 防 署 伊 賀 良 消 防 署 高 森 消 防 署 阿 南 消 防 署 総務課 警防課 予防課 羽場分署 山本分署 龍江分署 座光寺分署 平谷分署 和由分署	飯田市 飯田市消防団 907 人	飯田市危機管理課 飯田市大久保町 2534 〒395-8501 TEL (0265) 53-1676 FAX (0265) 24-9316
		松川町 松川町消防団 213 人	松川町総務課 下伊那郡松川町元大島 3823 〒399-3303 TEL (0265) 36-3111 FAX (0265) 36-5091
		高森町 高森町消防団 146 人	高森町総務課 下伊那郡高森町下市田 2183-1 〒399-3103 TEL (0265) 35-3111 FAX (0265) 35-8294
		阿南町 阿南町消防団 130 人	阿南町総務課 下伊那郡阿南町東條 58-1 〒399-1511 TEL (0260) 22-2141 FAX (0260) 22-2576
		阿智村 阿智村消防団 332 人	阿智村総務課 下伊那郡阿智村駒場 483 〒395-0303 TEL (0265) 43-2220 FAX (0265) 43-3940
		平谷村 平谷村消防団 36 人	平谷村総務課 下伊那郡平谷村 354 〒375-0601 TEL (0265) 48-2211 FAX (0265) 48-2212
		根羽村 根羽村消防団 52 人	根羽村総務課 下伊那郡根羽村 2131-1 〒395-0701 TEL (0265) 49-2111 FAX (0265) 49-2277
		下條村 下條村消防団 140 人	下條村総務課 下伊那郡下條村睦沢 8801-1 〒399-2101 TEL (0260) 27-2311 FAX (0260) 27-3536
		壳木村 壳木村消防団 32 人	壳木村総務課 下伊那郡壳木村 968-1 〒399-1601 TEL (0260) 28-2311 FAX (0260) 28-2135
		天龍村 天龍村消防団 42 人	天龍村総務課 下伊那郡天龍村平岡 878 〒399-1201 TEL (0260) 32-2001 FAX (0260) 32-2525
泰阜村 泰阜村消防団 78 人	泰阜村総務課 下伊那郡泰阜村 3236-1 〒399-1895 TEL (0260) 26-2111 FAX (0260) 26-2553		
構成市町村 飯田市 (組合加入日) 昭和 56 年 4 月 1 日 下伊那郡松川町 (組合加入日) 昭和 56 年 4 月 1 日 下伊那郡高森町 (組合加入日) 昭和 56 年 4 月 1 日 下伊那郡阿南町 (組合加入日) 昭和 61 年 4 月 1 日 下伊那郡阿智村 (組合加入日) 昭和 56 年 4 月 1 日 下伊那郡平谷村 (組合加入日) 昭和 61 年 4 月 1 日 下伊那郡根羽村 (組合加入日) 昭和 61 年 4 月 1 日 下伊那郡下條村 (組合加入日) 昭和 61 年 4 月 1 日 下伊那郡壳木村 (組合加入日) 昭和 61 年 4 月 1 日	消防職員 216 人 火災 61 件 救急 7,735 件 救助 100 件 62,216 世帯/住基 154,774 人(国調 155,346)/1,928.91 km ² 40,218 世帯/97,322 人(98,164)/658.66 km ² 4,769 世帯/12,742 人(12,530)/72.79 km ² 4,618 世帯/12,918 人(12,811)/45.36 km ² 1,967 世帯/4,210 人(4,299)/123.07 km ² 2,332 世帯/6,055 人(6,068)/214.43 km ² 196 世帯/386 人(387)/77.37 km ² 414 世帯/865 人(852)/89.97 km ² 1,287 世帯/3,551 人(3,545)/38.12 km ² 258 世帯/495 人(548)/43.43 km ²		

<p>しらいな てんりゅう 下伊那郡天龍村 (組合加入日) 昭和 61 年 4 月 1 日</p>	<p>645 世帯 / 1,130 人 (1,178) / 109.44 ㎥</p>	<p>喬木村 喬木村消防団 160 人</p>	<p>喬木村総務課 下伊那郡喬木村 6664 〒395-1107 TEL (0265) 33-2001 FAX (0265) 33-3679</p>
<p>しらいな やすおが 下伊那郡泰阜村 (組合加入日) 昭和 61 年 4 月 1 日</p>	<p>669 世帯 / 1,531 人 (1,542) / 64.59 ㎥</p>	<p>豊丘村 豊丘村消防団 87 人</p>	<p>豊丘村総務課 下伊那郡豊丘村大字神稲 3120 〒399-3295 TEL (0265) 35-3311 FAX (0265) 35-9065</p>
<p>しらいな たかぎ 下伊那郡喬木村 (組合加入日) 昭和 56 年 4 月 1 日</p>	<p>2,144 世帯 / 6,040 人 (5,973) / 66.61 ㎥</p>	<p>大鹿村 大鹿村消防団 43 人</p>	<p>大鹿村総務課 下伊那郡大鹿村大河原 354 〒399-3502 TEL (0265) 39-2001 FAX (0265) 39-2269</p>
<p>しらいな とよおが 下伊那郡豊丘村 (組合加入日) 昭和 56 年 4 月 1 日</p>	<p>2,227 世帯 / 6,603 人 (6,426) / 76.79 ㎥</p>	<p>緊援隊登録部隊 (消火 6・救助 1・救急 3・後方支援 2・通信支援 1・他特 1)</p>	
<p>しらいな おおしか 下伊那郡大鹿村 (組合加入日) 昭和 56 年 4 月 1 日</p>	<p>472 世帯 / 926 人 (1,023) / 248.28 ㎥</p>		
<p>5 諏訪広域消防本部 消防長 消防正監 大槻 秀次 岡谷市加茂町一丁目 2 番 6 号 〒394-0003 TEL (0266) 21-1190 FAX (0266) 21-2119 平成 11 年 4 月 1 日 地域衛星通信 TEL 020-395-79 FAX 020-395-76 E-mail shobohonbu @union.suwa.lg.jp</p>	<p>消防職員 242 人 火災 60 件 救急 9,488 件 救助 112 件</p> <p>86,379 世帯 / 住基 192,110 人 (国調 193,838) / 715.75 ㎥</p>	<p>岡谷市 岡谷市消防団 426 人</p>	<p>岡谷市総務部消防課 岡谷市加茂町一丁目 2 番 6 号 〒394-0003 TEL (0266) 22-4119 FAX (0266) 22-5052</p>
		<p>諏訪市 諏訪市消防団 600 人</p>	<p>諏訪市消防課 諏訪市上川三丁目 2505 番地 〒392-0021 TEL (0266) 52-0299 FAX (0266) 52-1717</p>
		<p>茅野市 茅野市消防団 769 人</p>	<p>茅野市総務部危機管理室消防課 茅野市玉川 2213 番地 1 〒391-0011 TEL (0266) 72-0119 FAX (0266) 73-1676</p>
		<p>下諏訪町 下諏訪町消防団 213 人</p>	<p>下諏訪町消防課 諏訪郡下諏訪町 4488 番地 36 〒393-0086 TEL (0266) 28-0119 FAX (0266) 28-9720</p>
<p>構成市町村 岡谷市 (組合加入日) 平成 11 年 4 月 1 日</p>	<p>21,019 世帯 / 47,691 人 (47,790) / 85.10 ㎥</p>	<p>富士見町 富士見町消防団 319 人</p>	<p>富士見町消防課 諏訪郡富士見町落合 10033 番地 2 〒399-0214 TEL (0266) 61-0119 FAX (0266) 62-5640</p>
<p>諏訪市 (組合加入日) 平成 11 年 4 月 1 日</p>	<p>22,376 世帯 / 48,385 人 (48,729) / 109.17 ㎥</p>	<p>原村 原村消防団 193 人</p>	<p>原村消防室 諏訪郡原村 6523 番地 〒391-0104 TEL (0266) 79-2442 FAX (0266) 79-4006</p>
<p>茅野市 (組合加入日) 平成 11 年 4 月 1 日</p>	<p>24,589 世帯 / 54,637 人 (56,400) / 266.59 ㎥</p>	<p>緊援隊登録部隊 (消火 4・救助 2・救急 4・後方支援 2・他特 1・通信支援 1)</p>	
<p>諏訪郡下諏訪町 (組合加入日) 平成 11 年 4 月 1 日</p>	<p>8,732 世帯 / 19,108 人 (19,155) / 66.87 ㎥</p>		
<p>諏訪郡富士見町 (組合加入日) 平成 11 年 4 月 1 日</p>	<p>6,172 世帯 / 14,226 人 (14,084) / 144.76 ㎥</p>		
<p>諏訪郡原村 (組合加入日) 平成 11 年 4 月 1 日</p>	<p>3,491 世帯 / 8,063 人 (7,680) / 43.26 ㎥</p>		

<p>消防本部名 消防長名 所在地・郵便番号 代表電話 災害担当課電話 同FAX 地域衛星通信電話 同FAX 消防本部設置年月日 E-mail アドレス</p>	<p>組織の概要</p>		<p>団事務所管市町村</p>	
<p>⑥ 上田地域広域連合消防本部 消防長 消防正監 堀池 正博 上田市大手 2-7-16 〒386-0024 TEL (0268) 26-0119 警防課 (0268) 26-0119 FAX (0268) 23-6901 地域衛星通信 TEL 020-365-79(警防課) FAX 020-365-76 平成 10 年 4 月 1 日 E-mail shobo-honsomu@area.ueda.nagano.jp</p>	<p>消防本部及び消防署所</p> <div style="display: flex; align-items: center;"> <div style="margin-right: 10px;"> <p>消防次長</p> </div> <div style="flex-grow: 1;"> <p>本部</p> <ul style="list-style-type: none"> — 上田中央消防署 — 上田南部消防署 — 上田東北消防署 — 川西消防署 — 丸子消防署 — 真田消防署 — 東御消防署 — 依田窪南部消防署 </div> <div style="margin-left: 10px;"> <p>総務課 — 予防課 — 警防課</p> </div> </div> <p>消防職員 213 人 火災 76 件 救急 10,475 件 救助 89 件</p>		<p>上田市 上田市消防団 1,578 人</p>	<p>市町村 (課) 名 所在地 郵便番号 電話番号 FAX 番号</p> <p>上田市消防総務課 上田市大手 2-7-16 〒386-0024 TEL (0268) 26-0119 FAX (0268) 23-6901</p>
<p>構成市町村 上田市 (組合加入日) 平成 18 年 3 月 6 日</p> <p>東御市 (組合加入日) 平成 16 年 4 月 1 日</p>	<p>69,127 世帯/153,507 人(154,055)/552.04 ㎢</p> <p>12,390 世帯/29,557 人(30,122)/112.37 ㎢</p>	<p>小県郡長和町 (組合加入日) 平成 17 年 10 月 1 日</p> <p>小県郡青木村 (組合加入日) 昭和 47 年 4 月 1 日</p>	<p>2,626 世帯/5,738 人(5,600)/183.86 ㎢</p> <p>1,764 世帯/4,244 人(4,121)/57.10 ㎢</p>	
<p>⑦ 上伊那広域消防本部 消防長 消防正監 柿木 淳一 伊那市荒井 4606-1 〒396-0025 TEL (0265) 72-0119 FAX (0265) 72-0712 平成 27 年 4 月 1 日 地域衛星通信 TEL 020-424-78(指令室) FAX 020-424-76 E-mail shoubou-honbu@union-kamiina.jp</p>	<p>本部</p> <ul style="list-style-type: none"> — 伊那消防署 — 高遠消防署 — 辰野消防署 — 箕輪消防署 — 伊南北消防署 — 伊南南消防署 <p>消防職員 202 人 火災 78 件 救急 7,207 件 救助 82 件</p>		<p>伊那市 伊那市消防団 774 人</p>	<p>伊那市総務部危機管理課 伊那市下新田 3050 〒396-8617 TEL (0265) 78-4111 FAX (0265) 74-1250</p>
<p>駒ヶ根市 駒ヶ根市消防団 465 人</p>	<p>消防課 — 警防課 — 予防課 — 通信指令課</p>	<p>駒ヶ根市 駒ヶ根市消防団 465 人</p>	<p>駒ヶ根市総務部総務課 駒ヶ根市赤須町 20 番 1 号 〒399-4192 TEL (0265) 83-2111 FAX (0265) 83-4348</p>	
<p>辰野町 辰野町消防団 424 人</p>	<p>伊那消防署</p>	<p>辰野町 辰野町消防団 424 人</p>	<p>辰野町総務課 上伊那郡辰野町中央 1 〒399-0493 TEL (0266) 41-1111 FAX (0266) 41-3976</p>	
<p>箕輪町 箕輪町消防団 372 人</p>	<p>伊南北消防署</p>	<p>箕輪町 箕輪町消防団 372 人</p>	<p>箕輪町総務課 上伊那郡箕輪町大字中箕輪 10298 〒399-4695 TEL (0265) 79-3111 FAX (0265) 79-0230</p>	
<p>75,168 世帯/住基 179,818 人(国調 179,892)/1,348.40 ㎢</p>	<p>75,168 世帯/住基 179,818 人(国調 179,892)/1,348.40 ㎢</p>			

<p>構成市町村</p> <p>伊那市 (組合加入日) 平成 27 年 4 月 1 日</p> <p>駒ヶ根市 (組合加入日) 平成 27 年 4 月 1 日</p> <p>上伊那郡辰野町 (組合加入日) 平成 27 年 4 月 1 日</p> <p>上伊那郡箕輪町 (組合加入日) 平成 27 年 4 月 1 日</p> <p>上伊那郡飯島町 (組合加入日) 平成 27 年 4 月 1 日</p> <p>上伊那郡南箕輪村 (組合加入日) 平成 27 年 4 月 1 日</p> <p>上伊那郡中川村 (組合加入日) 平成 27 年 4 月 1 日</p> <p>上伊那郡宮田村 (組合加入日) 平成 27 年 4 月 1 日</p>	<p>飯島町 飯島町消防団 249 人</p> <p>南箕輪村 南箕輪村消防団 185 人</p> <p>中川村 中川村消防団 183 人</p> <p>宮田村 宮田村消防団 247 人</p> <p>緊援隊登録部隊 (消火 4 ・救助 1 ・救急 4 ・後方支援 2 ・他特 1)</p>	<p>飯島町総務課 上伊那郡飯島町飯島 2537 番地 〒399-3797 TEL (0265) 86-3111 FAX (0265) 86-4395</p> <p>南箕輪村総務課 上伊那郡南箕輪村 4825-1 〒399-4592 TEL (0265) 72-2104 FAX (0265) 73-9799</p> <p>中川村総務課 上伊那郡中川村大草 4045 番地 1 〒399-3892 TEL (0265) 88-3001 FAX (0265) 88-3890</p> <p>宮田村総務課 上伊那郡宮田村 98 番地 〒399-4392 TEL (0265) 85-3181 FAX (0265) 85-4725</p>	
<p>㊤ 岳南広域消防本部</p> <p>消防長 消防監 柴本 賢司 中野市大字江部 1324-2 〒383-0045 TEL (0269) 23-0119 消防課 (0269) 38-0911 FAX (0269) 22-5991 平成 7 年 12 月 1 日 地域衛星通信 TEL 020-654-79 FAX 020-654-76 E-mail gakunan@poplar.ocn.ne.jp</p>	<p>消防次長</p> <p>本部</p> <p>中野消防署</p> <p>山ノ内消防署</p> <p>総務課</p> <p>消防課</p> <p>豊田分遣所</p> <p>志賀高原分遣所</p> <p>消防職員 112 人 火災 25 件 救急 2,780 件 救助 17 件</p>	<p>中野市 中野市消防団 914 人</p> <p>山ノ内町 山ノ内町消防団 400 人</p> <p>緊援隊登録部隊 (消火 3 ・救助 1 ・救急 1 ・後方支援 1)</p>	<p>中野市消防部消防課 中野市大字江部 1324-2 (中野消防署内) 〒383-0045 TEL (0269) 22-3386 FAX (0269) 22-5991</p> <p>山ノ内町消防課消防係 下高井郡山ノ内町 大字平穩 4106-11 (山ノ内消防署内) 〒381-0401 TEL (0269) 33-3119 FAX (0269) 33-1114</p>
<p>構成市町</p> <p>中野市 (組合加入日) 平成 7 年 12 月 1 日</p> <p>下高井郡山ノ内町 (組合加入日) 平成 7 年 12 月 1 日</p>	<p>17,616 世帯 / 43,030 人 (42,338) / 112.18 km²</p>	<p>4,984 世帯 / 11,499 人 (11,352) / 265.90 km²</p>	
<p>㊤ 須坂市消防本部</p> <p>消防長 消防監 手塚 寿彦 須坂市大字小山 1306 〒382-0094 TEL (026) 245-0119 FAX (026) 248-4460 地域衛星通信 TEL 020-644-8-101 (通信指令係) FAX 020-644-79 昭和 37 年 4 月 1 日 E-mail s-shobo@city.suzaka.nagano.jp</p>	<p>消防次長</p> <p>本部</p> <p>須坂市消防署</p> <p>総務課</p> <p>予防課</p> <p>警防課</p> <p>小布施分署</p> <p>高山分署</p> <p>消防職員 94 人 火災 8 件 救急 3,278 件 救助 33 件</p>	<p>須坂市 須坂市消防団 647 人</p> <p>小布施町 小布施町消防団 182 人</p> <p>高山村 高山村消防団 192 人</p>	<p>消防本部で所管 総務課総務係 TEL (026) 245-4100 FAX (026) 248-4460</p> <p>小布施町総務課 上高井郡小布施町 大字小布施 1491-2 〒381-0297 TEL (026) 214-9100 FAX (026) 247-3113</p> <p>高山村総務課 上高井郡高山村大字高井 4972 〒382-8510 TEL (026) 245-1100 FAX (026) 248-0066</p>

消防本部名 消防長名 所在地・郵便番号 代表電話 災害担当課電話 同 F A X 地域衛星通信電話 同 F A X 消防本部設置年月日 E-mail アドレス	組 織 の 概 要		団事務所管市町村	
事務受託市 須坂市	消防本部及び消防署所 20,530 世帯／49,776 人 (49,559)／149.67 km ²		消防団 消防団設置市町村名 消防団名・団員数 市 町 村 (課) 名 所 在 番 地 号 電 話 番 号 F A X 番 号	
事務委託町村 上高井郡小布施町 (事務委託日) 昭和 63 年 4 月 1 日			緊援隊登録部隊 (消火 3・救助 1・救急 1・他特 1) 2,492 世帯／6,649 人 (6,617)／98.56 km ² 上高井郡高山村 (事務委託日) 昭和 63 年 4 月 1 日	
千曲坂城消防本部 消防長 消防監 荒井 精一 千曲市大字磯部 1221 番地 〒389-0806 TEL (026) 276-0119 警防課 (026) 275-0599 FAX (026) 276-9119 平成 15 年 9 月 1 日 地域衛星通信 TEL 020-634-79 (通信指令係) FAX 020-634-76 (通信指令係) E-mail chikumasakaki@fdcs.or.jp	<p>消防職員 101 人 火災 26 件 救急 4,149 件 救助 32 件</p>		千曲市 千曲市消防団 639 人 千曲市危機管理防災課 千曲市杭瀬下二丁目 1 番地 〒387-8511 TEL (026) 273-1111 FAX (026) 273-1004 坂城町 坂城町消防団 265 人 坂城町住民環境課 埴科郡坂城町大字坂城 10050 番地 〒389-0692 TEL (0268) 82-3111 FAX (0268) 82-8307 緊援隊登録部隊 (消火 4・救助 1・救急 2・他特 1) 30,612 世帯／住基 73,783 人 (国調 72,856)／173.43 km ²	
構成市町 千曲市 (組合加入日) 平成 15 年 9 月 1 日			埴科郡坂城町 (組合加入日) 平成 15 年 9 月 1 日 24,416 世帯／59,529 人 (58,852)／119.79 km ² 6,196 世帯／14,254 人 (14,004)／53.64 km ²	
北アルプス広域消防本部 消防長 消防監 細川 彰夫 大町市大町 4724-1 〒398-0002 TEL (0261) 22-0119 警防係 (0261) 22-0735 FAX (0261) 21-3310 平成 12 年 2 月 1 日 地域衛星通信 TEL 020-575-79 FAX 020-575-76 (通信指令室) E-mail 119-honbu@kita-alps.omachi.nagano.jp LG:119-honbu@union.kita-alps.lg.jp	<p>消防職員 94 人 火災 27 件 救急 3430 件 救助 45 件</p>		大町市 大町市消防団 541 人 大町市役所総務部消防防災課 大町市大町 3887 〒398-8601 TEL (0261) 22-0420 FAX (0261) 22-0392 池田町 池田町消防団 220 人 池田町総務課 北安曇郡池田町大字 池田 3203-6 〒399-8696 TEL (0261) 62-3131 FAX (0261) 62-9404 松川村 松川村消防団 200 人 松川村総務課 北安曇郡松川村 76-5 〒399-8501 TEL (0261) 62-3111 FAX (0261) 62-9405 白馬村 白馬村消防団 249 人 白馬村総務課 北安曇郡白馬村大字北城 7025 〒399-9393 TEL (0261) 72-5000 FAX (0261) 72-7001	
構成市町村 大町市 (組合加入日) 昭和 60 年 4 月 1 日			11,975 世帯／26,085 人 (26,029)／565.15 km ²	
北安曇郡池田町 (組合加入日) 昭和 60 年 4 月 1 日			4,057 世帯／9,381 人 (9,382)／40.16 km ²	
北安曇郡松川村 (組合加入日) 昭和 60 年 4 月 1 日			3,938 世帯／9,605 人 (9,599)／47.07 km ² 緊援隊登録部隊 (消火 1・救助 1・救急 1)	

<p>きたあずみ ほんま 北安曇郡白馬村 (組合加入日) 昭和60年4月1日</p> <p>きたあずみ おたが 北安曇郡小谷村 (組合加入日) 昭和60年4月1日</p>	<p>4,350世帯/8,782人(8,575)/189.36km²</p> <p>1,248世帯/2,725人(2,647)/267.91km²</p>		
<p>12 岳北消防本部 消防長 消防司令長 本山 栄二 飯山市大字飯山 3690 番地 1 〒389-2253 TEL (0269) 62-0119 FAX (0269) 62-3347 昭和48年10月1日 地域衛星通信 TEL 020-503-79 (通信指令室) FAX 020-503-76 (通信指令室) E-mail gakuohoku@iiyama-catv.ne.jp</p>	<p>消防長</p> <p>次長</p> <p>本部 — 消防課</p> <ul style="list-style-type: none"> — 庶務係 — 予防係 — 警防係 — 救急係 — 通信指令室 <p>飯山消防署</p> <ul style="list-style-type: none"> — 野沢分署 — 栄分署 <p>消防職員 69人 火災13件 救急1,992件 救助23件</p>	<p>飯山市 飯山市消防団 689人</p>	<p>飯山市危機管理防災課 飯山市大字飯山 1110-1 〒389-2292 TEL (0269) 62-3111 FAX (0269) 62-5990</p>
<p>-----</p>		<p>木島平村 木島平村消防団 257人</p>	<p>木島平村総務課 下高井郡木島平村 大字往郷 973 の1 〒389-2392 TEL (0269) 82-3111 FAX (0269) 82-4121</p>
<p>-----</p>		<p>野沢温泉村 野沢温泉村消防団 176人</p>	<p>野沢温泉村総務課 下高井郡野沢温泉村 大字豊郷 9817 〒389-2592 TEL (0269) 85-3111 FAX (0269) 85-3913</p>
<p>構成市村</p> <p>いひやま 飯山市 (組合加入日) 昭和47年12月6日</p> <p>しもたかい きじまいら 下高井郡木島平村 (組合加入日) 昭和47年12月6日</p> <p>しもたかい のぞわおんせん 下高井郡野沢温泉村 (組合加入日) 昭和47年12月6日</p> <p>しもたかい さかえ 下水内郡栄村 (組合加入日) 平成10年4月1日</p>	<p>8,005世帯/19,705人(19,539)/202.43km²</p> <p>1,790世帯/4,438人(4,375)/99.32km²</p> <p>1,420世帯/3,441人(3,279)/57.96km²</p> <p>796世帯/1,642人(1,660)/271.66km²</p>	<p>栄村 栄村消防団 157人</p>	<p>栄村総務課 下水内郡栄村大字北信 3433 〒389-2792 TEL (0269) 87-3111 FAX (0269) 87-3083</p>
<p>-----</p>		<p>緊援隊登録部隊 (消火2・救急1・後方支援1)</p>	
<p>13 木曾広域消防本部 消防長 消防司令長 石其 正 木曾郡木曾町福島 3737 番地 〒397-0001 TEL (0264) 24-3119 警防係 (0264) 24-3119 FAX (0264) 24-2929 平成11年4月1日 地域衛星通信 TEL020-504-8-22(警防係) FAX020-504-76(指令室) E-mail syoubou@kisoji.com</p>	<p>消防長</p> <p>次長</p> <p>本部 — 消防課</p> <ul style="list-style-type: none"> — 総務係 — 予防係 — 警防係 — 救急係 <p>木曾消防署</p> <ul style="list-style-type: none"> — 北分署 — 南分署 — 救急分遣所 <p>消防職員 72人 火災12件 救急1,646件 救助26件</p>	<p>木曾町 木曾町消防団 280人</p>	<p>木曾町総務課 木曾郡木曾町福島 2326-6 〒397-8588 TEL (0264) 22-3000 FAX (0264) 24-3600</p>
<p>-----</p>		<p>上松町 上松町消防団 148人</p>	<p>上松町危機管理課 木曾郡上松町大字上松 159 番地 4 〒399-5601 TEL (0264) 52-2001 FAX (0264) 52-2150</p>
<p>-----</p>		<p>南木曾町 南木曾町消防団 250人</p>	<p>南木曾町総務課 木曾郡南木曾町読書 3668-1 〒399-5301 TEL (0264) 57-2001 FAX (0264) 57-2270</p>
<p>構成町村</p> <p>きそ 木曾郡木曾町 (組合加入日) 平成17年11月1日</p> <p>きそ あげまつ 木曾郡上松町 (組合加入日) 平成11年4月1日</p> <p>きそ なぎそ 木曾郡南木曾町 (組合加入日) 平成11年4月1日</p>	<p>4,804世帯/10,219人(10,584)/476.03km²</p> <p>2,000世帯/4,071人(4,131)/168.42km²</p> <p>1,700世帯/3,875人(3,915)/215.93km²</p>	<p>木祖村 木祖村消防団 153人</p>	<p>木祖村総務課 木曾郡木祖村藪原 1191-1 〒399-6201 TEL (0264) 36-2001 FAX (0264) 36-3344</p>
<p>-----</p>		<p>王滝村 王滝村消防団 54人</p>	<p>王滝村総務課 木曾郡王滝村 3623 〒397-0201 TEL (0264) 48-2001 FAX (0264) 48-2172</p>





<small>ふりがな</small> 消防本部名 消防長名 所在地・郵便番号 代表電話 災害担当課電話 同FAX 地域衛星通信電話 同FAX 消防本部設置年月日 E-mail アドレス	組 織 の 概 要		団事務所管市町村
	消防本部及び消防署所	消 防 団 消防団設置市町村名 消防団名・団員数	市 町 村 (課) 名 所 在 地 号 郵 便 番 号 電 話 番 号 F A X 番 号
<small>きそ きそ</small> 木曾郡木祖村 (組合加入日) 平成 11 年 4 月 1 日	1,093 世帯 / 2,637 人 (2,692) / 140.50 km ²	大桑村 大桑村消防団 143 人	大桑村総務課 木曾郡大桑村大字長野 880 番地 1 〒399-5503 TEL (0264) 55-3080 FAX (0264) 55-4134
<small>きそ おうたき</small> 木曾郡王滝村 (組合加入日) 平成 11 年 4 月 1 日	363 世帯 / 681 人 (715) / 310.82 km ²		
<small>きそ おおくわ</small> 木曾郡大桑村 (組合加入日) 平成 11 年 4 月 1 日	1,500 世帯 / 3,396 人 (3,439) / 234.47 km ²		
		緊援隊登録部隊 (消火 1 ・救助 1 ・救急 1)	

岐阜県

位置図



凡 例

-  組合消防
-  単独常備
-  委託常備
-  広域連合
-  本部所在地



面積 (km ²)	10,621.29
消防本部数	20
消防職員数 (人)	2,778
消防団員数 (人)	20,421



岐 阜 県

県	庁 〒500-8570 岐阜市藪田南2丁目1番1号 URL https://www.pref.gifu.lg.jp/	代表 直通	TEL(058)272-1111 TEL(058)272-1122 FAX(058)278-2549 消防防災無線21-670 消防防災無線FAX 21-679 E-mail c11193@pref.gifu.lg.jp
防災航空センター (主管課) 防災課	〒504-0000 各務原市那加官有地無番地		TEL(058)385-3772 FAX(058)385-3774 E-mail c11115@pref.gifu.lg.jp
消 防 学 校	〒501-6023 各務原市川島小網町 2151		TEL(0586)89-3226 FAX(0586)89-4193 E-mail c21201@pref.gifu.lg.jp

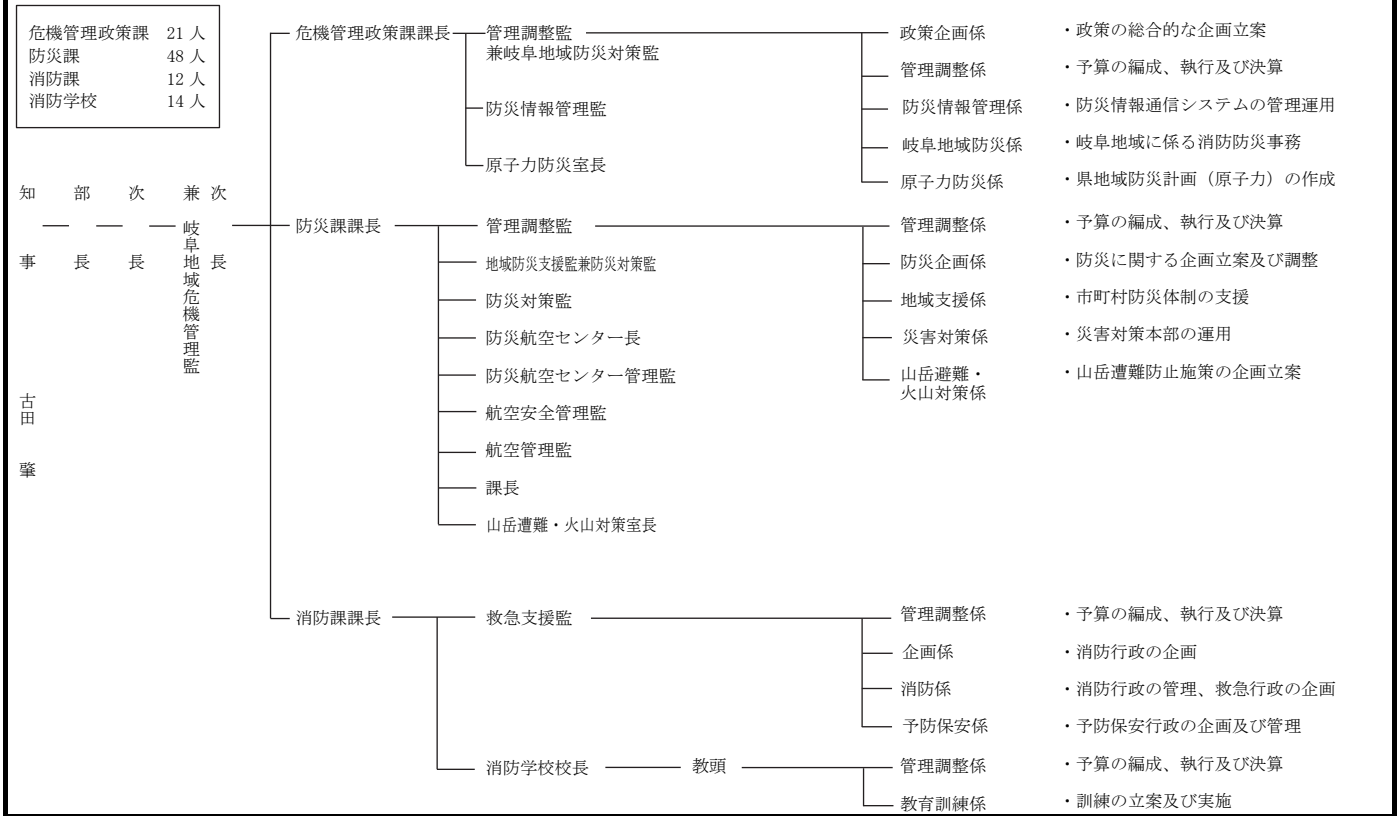

常 備 化 状 況

項目	総 数				常 備 化 市 町 村				非 常 備 町 村			比 較					
	市	町	村	合計	市	町	村	合計	町	村	合計	算定式	比較				
市 町 村	21	19	2	42 ①	21	19	2	42 ②	-	-	-	②/①×100 (市町村 常備化率)	% 100				
面 積 (km ²)	8,455.13	1,722.43	443.73	10,621.29 ①'	8,455.13	1,722.43	443.73	10,621.29 ②'	-	-	-	②'/①'×100 (常備化 面積率)	% 100				
令 和 2 年 国 調 人 口 (人)	1,679,487	295,728	3,527	1,978,742 ①"	1,679,487	295,728	3,527	1,978,742 ②"	-	-	-	②"/①"×100 (常備化 人口率)	% 100				
消 防 本 部 数	/				13	1	-	14	/			/					
単 独					/									/			6
組 合																	/
組 合 加 入 数	/				5	17	1	23 ③	/			③/②×100 (組合化率)	% 54.8				
事 務 委 託 市 町 村 数					/							3	1	1	5	/	
緊 急 消 防 援 助 隊 登 録 部 隊 数	航空指揮支援1・統合指揮3・県指揮4・NBC指揮1・土砂指揮1・消火58・救助14・救急38・後方支援16・通信支援1・特災2・特装7・航空2・航空後方支援1																

消防本部名 消防長名 所在地・郵便番号 代表電話 災害担当課電話 同F A X 地域衛星通信電話 同F A X 消防本部設置年月日 E-mailアドレス	組 織 の 概 要 消防本部及び消防署所	消 防 団 消防団設置市町村名 消防団名・団員数	団事務所管市町村 市 町 村 (課) 名 所 在 地 郵 便 番 号 電 話 番 号 F A X 番 号
岐阜市消防本部 消防長 消防正監 早川 誠 岐阜市美江寺町2-9 〒500-8812 (消防総務課) TEL (058) 262-7161 FAX (058) 266-8153 (指令課) TEL (058) 262-8151 FAX (058) 266-8155 地域衛星通信(指令課) TEL 021-418-701 FAX 021-418-719 昭和23年11月3日 (消防総務課) E-mail sh-shoso@city.gifu. lg.jp	消 防 長 消防本部 岐阜中消防署 岐阜南消防署 岐阜北消防署 瑞穂消防署 山県消防署 本巣消防署 消防総務課 消防課 救急課 予防課 指令課 東分署 東南分署 鶴飼分署 精華分署 西分署 柳津分署 黒野分署 葛分署 岩野田分署 三輪分署 巢南分署 美山分署 根尾分署 本巣北分署 真正分署 消防職員 650人 火災146件 救急27,791件 救助435件 239,527世帯/住基535,717人(国調535,292)/833.60km ²	岐阜市 計2,832人 岐阜市中消防団 643人 岐阜市南消防団 669人 岐阜市北消防団1,520人 瑞穂市 瑞穂市消防団 243人 山県市 山県市消防団 444人 本巣市 本巣市消防団 243人 北方町 北方町消防団 63人	岐阜市(消防本部) 消防総務課 TEL (058) 262-7161 FAX (058) 266-8153 瑞穂市市民協働安全課 瑞穂市別府 1288 〒501-0293 TEL (058) 327-4130 FAX (058) 327-7414 山県市総務課消防防災係 山県市高木 1000-1 〒501-2192 TEL (0581) 32-9100 FAX (0581) 27-2075 本巣市総務課 本巣市文殊 324 〒501-1292 TEL (0581) 34-5020 FAX (0581) 34-5034 北方町総務危機管理課 本巣郡北方町長谷川1-1 〒501-0492 TEL (058) 323-1111 FAX (058) 323-2963
事務委託市 岐阜市	185,060世帯/402,400人(402,557)/203.60km ²	緊援隊登録部隊(統合指揮1・県指揮2・NBC指揮1・土砂指揮1・消火18・救助4・救急9・後方支援6・特災2・特装2)	
事務委託市 瑞穂市 (事務委託日) 平成15年5月1日	22,857世帯/55,985人(56,388)/28.19km ²	I R T 6	
事務委託市 山県市 (事務委託日) 平成30年4月1日	10,854世帯/25,545人(25,280)/221.98km ²		
事務委託市 本巣市 (事務委託日) 平成30年4月1日	12,796世帯/33,092人(32,928)/374.65km ²		
事務委託町 本巣郡北方町 (事務委託日) 平成30年4月1日	7,960世帯/18,695人(18,139)/5.18km ²		

消防本部名 消防長名 所在地・郵便番号 代表電話 災害担当課電話 同F A X 地域衛星通信電話 同F A X 消防本部設置年月日 E-mail アドレス	組 織 の 概 要 消防本部及び消防署所	消 防 団 消防団設置市町村名 消防団名・団員数	団事務所管市町村 市 町 村 (課) 名 所 在 地 郵 便 番 号 電 話 番 号 F A X 番 号
<p>② 高山市消防本部 消防長 消防監 松山 孝生 高山市桐生町3-208 〒506-0004 TEL (0577) 32-0119 FAX (0577) 34-7384 地域衛星通信(通信) TEL 021-586-2 平成17年2月1日 E-mail shoubousoumu@city.takayama.lg.jp</p>	<p>消防長</p> <ul style="list-style-type: none"> 本部 <ul style="list-style-type: none"> 消防総務課 予防課 高山消防署 <ul style="list-style-type: none"> 指令課 警防課 救急課 <p>大野分署 国府分署 上室分署 丹生川出張所 清見出張所 荘川出張所 白川出張所</p> <p>消防職員 161 人 火災 18 件 救急 4,743 件 救助 43 件</p> <p>36,561 世帯/住基 85,851 人(国調 85,930)/2,534.25 ㎢</p>	<p>高山市 高山市消防団 1,681 人</p> <p>白川村 白川村消防団 125 人</p> <p>緊援隊登録部隊(消火2・救急2・後方支援1)</p>	<p>高山市消防本部 消防総務課 高山市桐生町3-208 〒506-0004 TEL (0577) 34-3792 FAX (0577) 35-3599</p> <p>白川村総務課 大野郡白川村鳩谷 517 〒501-5692 TEL (05769) 6-1311 FAX (05769) 6-1709</p>
<p>事務受託市 高山市</p>	<p>35,965 世帯/84,338 人(84,419)/2,177.61 ㎢</p>		
<p>事務委託村 大野郡白川村 (事務委託日) 平成17年2月1日</p>	<p>596 世帯/1,513 人(1,511)/356.64 ㎢</p>		
<p>③ 多治見市消防本部 消防長 消防監 加藤 繁 多治見市三笠町2-21 〒507-0828 TEL (0572) 22-9216 消防総務課(0572)22-9231 FAX (0572)24-0622 地域衛星通信(救急指令課) TEL 021-535-701 FAX 021-535-719 昭和24年9月18日 E-mail t-fire@city.tajimi.lg.jp</p>	<p>消防長</p> <ul style="list-style-type: none"> 本部 <ul style="list-style-type: none"> 消防総務課 予防課 救急指令課 多治見南消防署 多治見北消防署 多治見笠原消防署 <p>消防職員 109 人 火災 19 件 救急 5,633 件 救助 54 件</p> <p>48,383 世帯/住基 107,278 人(国調 106,732 人)/91.25 ㎢</p>	<p>多治見市 多治見市消防団 425 人</p> <p>緊援隊登録部隊(消火2・救助1・救急2・特装1)</p>	<p>消防本部で所管 消防総務課 TEL (0572) 22-9231 FAX (0572) 21-0022</p>
<p>④ 中津川市消防本部 消防長 消防監 佐藤 貞幸 中津川市かやの木町 1-10 〒508-0045 TEL (0573) 66-1119 消防総務課(0573)66-1174 FAX (0573)65-5390 地域衛星通信(救急指令課) TEL 021-554-2 FAX 021-554-719 昭和24年5月1日 E-mail shobo@city.nakatsugawa.lg.jp</p>	<p>消防次長</p> <ul style="list-style-type: none"> 本部 <ul style="list-style-type: none"> 消防総務課 警防課 予防課 救急指令課 中消防署 ———— 坂下分署 西消防署 ———— 蛭川分署 北消防署 ———— 加子母分署 	<p>中津川市 中津川市消防団 1,503 人</p> <p>緊援隊登録部隊(消火1・救助2・救急2・後方支援1・特装1)</p>	<p>消防本部で所管 警防課 TEL (0573) 66-1194 FAX (0573) 65-5390</p>

	<p>消防職員 117 人 火災 42 件 救急 3,477 件 救助 44 件</p> <p>31,499 世帯／住基 75,391 人(国調 76,570)／676.45 ㎥</p>		
<p>⑤ 瑞浪市消防本部 消防長 消防司令長 宮地 政司 瑞浪市土岐町 112-1 〒509-6101 TEL (0572) 68-2001 FAX (0572) 68-0119 地域衛星通信(通信室) TEL 021-536-2 FAX 021-536-719 昭和 38 年 4 月 1 日 E-mail shoubouhonbu@city.mizunami.lg.jp</p>	<p>消防長</p> <ul style="list-style-type: none"> 本部 <ul style="list-style-type: none"> 消防総務課 警防課 予防課 瑞浪市消防署 <ul style="list-style-type: none"> 陶分署 <p>消防職員 57 人 火災 14 件 救急 1,991 件 救助 32 件</p> <p>15,527 世帯／住基 36,105 人(国調 37,150)／174.86 ㎥</p>	<p>瑞浪市 瑞浪市消防団 378 人</p> <p>消防本部で所管 警防課 TEL (0572) 68-2001 FAX (0572) 68-0119</p>	<p>緊援隊登録部隊(消火 1・救急 1・後方支援 1)</p>
<p>⑥ 羽島市消防本部 消防長 消防司令長 奥田 豊 羽島市竹鼻町丸の内 9-26 〒501-6244 TEL (058) 392-2601 FAX (058) 393-0552 地域衛星通信(救急指令課) TEL 021-420-701 FAX 021-420-719 昭和 40 年 1 月 1 日 E-mail shobo-somu@city.hashima.lg.jp</p>	<p>消防次長</p> <ul style="list-style-type: none"> 本部 <ul style="list-style-type: none"> 消防総務課 救急指令課 予防課 羽島消防署 <ul style="list-style-type: none"> 北分署 南分署 <p>消防職員 86 人 火災 28 件 救急 3,051 件 救助 48 件</p> <p>27,628 世帯／住基 67,076 人(国調 65,649)／53.66 ㎥</p>	<p>羽島市 羽島市消防団 384 人</p> <p>消防本部で所管 消防総務課 TEL (058) 392-2601 FAX (058) 393-0552</p>	<p>緊援隊登録部隊(消火 2・救急 1)</p>
<p>⑦ 恵那市消防本部 消防長 消防司令長 林 康德 恵那市長島町正家 1015-2 〒509-7203 TEL (0573) 26-0119 FAX (0573) 26-0120 地域衛星通信(通信指令室) TEL 021-555-2 FAX 021-555-719 平成 16 年 10 月 25 日 E-mail syoubou@city.ena.lg.jp</p>	<p>消防副消防長</p> <ul style="list-style-type: none"> 本部 <ul style="list-style-type: none"> 消防総務課 予防課 消防課 恵那消防署 <ul style="list-style-type: none"> 中野方救急分遣所 岩村消防署 <ul style="list-style-type: none"> 上矢作分署 明智消防署 <p>消防職員 79 人 火災 34 件 救急 2,849 件 救助 45 件</p> <p>19,860 世帯／住基 47,564 人(国調 47,774)／504.24 ㎥</p>	<p>恵那市 恵那市消防団 929 人</p> <p>消防本部で所管 消防課 TEL (0573) 26-0119 FAX (0573) 26-0120</p>	<p>緊援隊登録部隊(消火 1・救助 1・救急 2・後方支援 1)</p>
<p>⑧ 土岐市消防本部 消防長 消防司令長 各務 信一 土岐市肥田浅野笠神町 3-11 〒509-5112 TEL (0572) 53-0123 FAX (0572) 53-0321 地域衛星通信(通信係) TEL 021-537-2 FAX 021-537-719 昭和 40 年 4 月 1 日 E-mail syobo@city.toki.lg.jp</p>	<p>消防次長</p> <ul style="list-style-type: none"> 本部 <ul style="list-style-type: none"> 消防総務課 警防課 予防課 北消防署 <ul style="list-style-type: none"> 通信室 南消防署 <ul style="list-style-type: none"> 濃南分駐所 <p>消防職員 75 人 火災 16 件 救急 3,038 件 救助 33 件</p> <p>24,741 世帯／住基 55,842 人(国調 55,348)／116.02 ㎥</p>	<p>土岐市 土岐市消防団 496 人</p> <p>消防本部で所管 警防課 TEL (0572) 53-0041 FAX (0572) 55-5406</p>	<p>緊援隊登録部隊(消火 1・救急 2)</p>

消防本部名 消防長名 所在地・郵便番号 代表電話 災害担当課電話 同F A X 地域衛星通信電話 同F A X 消防本部設置年月日 E-mail アドレス	組 織 の 概 要 消防本部及び消防署所	団事務所管市町村 市 町 村 (課) 名 所 在 地 消 防 団 設 置 市 町 村 名 郵 便 番 号 電 話 番 号 F A X 番 号
9 各務原市消防本部 消防長 消防監 会津 浩樹 各務原市那加桜町1-69 〒504-8555 TEL (058) 371-0119 FAX (058) 382-5359 地域衛星通信(指令室) TEL 021-419-2 FAX 021-419-719 昭和40年3月1日 E-mail sysomu@city.kakami gahara.gifu.jp	消防長 <ul style="list-style-type: none"> 消防本部 <ul style="list-style-type: none"> 総務課 予防課 消防課 — 指令室 西部方面消防署 <ul style="list-style-type: none"> 川島分署 尾崎出張所 南出張所 東部方面消防署 <ul style="list-style-type: none"> 北分署 みどり坂出張所 消防職員 173 人 火災 45 件 救急 6,576 件 救助 104 件 61,882 世帯/住基 145,570 人(国調 144,521)/87.81 km ²	各務原市 各務原市消防団 705 人 消防本部で所管 総務課 TEL (058) 382-3136 FAX (058) 382-5955 緊援隊登録部隊(消火4・救助1・救急2・後方支援1)
10 飛驒市消防本部 消防長 消防司令長 堀田 丈二郎 飛驒市古川町高野 251-1 〒509-4256 TEL (0577) 73-0119 総務課 (0577) 73-6198 FAX (0577) 73-6299 地域衛星通信電話 TEL 021-587-2(指令課) FAX 021-587-719 (指令課) 平成16年2月1日 E-mail syobohonbu@city.hida. lg.jp	消防長 <ul style="list-style-type: none"> 消防本部 <ul style="list-style-type: none"> 総務課 予防課 指令課 古川消防署 <ul style="list-style-type: none"> 古川消防署 北分署 神岡消防署 消防職員 76 人 火災 7 件 救急 1,204 件 救助 22 件 8,687 世帯/住基 22,527 人(国調 22,538)/792.53 km ²	飛驒市 飛驒市消防団 794 人 消防本部で所管 総務課 TEL (0577) 73-6198 FAX (0577) 73-6299 緊援隊登録部隊(消火2・救急1)
11 郡上市消防本部 消防長 消防司令長 兼山 幸泰 郡上市八幡町小野 4-4-1 〒501-4221 TEL (0575) 67-0119 消防総務課 (0575) 67-1216 FAX (0575) 67-1215 地域衛星通信(警防指令課) TEL 021-508-2 FAX 021-508-719 平成16年3月1日 E-mail gujo-shoubou@city. gujo.lg.jp	消防次長 <ul style="list-style-type: none"> 本部 <ul style="list-style-type: none"> 消防総務課 予防課 警防指令課 郡上中消防署 <ul style="list-style-type: none"> 南出張所 東詰所 郡上北消防署 消防職員 87 人 火災 11 件 救急 1,904 件 救助 62 件 15,489 世帯/住基 39,115 人(国調 38,997)/1,030.75 km ²	郡上市 郡上市消防団 1,667 人 消防本部で所管 消防総務課 TEL (0575) 67-1216 FAX (0575) 67-1215 緊援隊登録部隊(消火2・救助1・救急1)

<p>12 下呂市消防本部 消防長 消防司令長 齋藤 進 下呂市森 363-1 〒509-2202 TEL (0576) 25-5119 通信指令課 (0576) 25-6199 FAX (0576) 25-6135 地域衛星通信(通信指令課) TEL 021-566-703 FAX 021-566-719 平成 16 年 3 月 1 日 E-mail syoubou@city.gero.lg.jp</p>	<p>消防職員 89 人 火災 10 件 救急 1,745 件 救助 15 件</p> <p>12,058 世帯/住基 30,118 人(国調 30,428)/851.21 km²</p>	<p>下呂市 下呂市消防団 1,087 人</p>	<p>消防本部で所管 消防総務課 TEL (0576) 25-6177 FAX (0576) 25-6135</p> <p>緊援隊登録部隊 (消火 2・救急 1・通信支援 1)</p>
<p>13 海津市消防本部 消防長 消防司令長 伊藤 求 海津市海津町福岡 460-2 〒503-0655 TEL (0584) 53-0119 通信係 (0584) 53-0119 FAX (0584) 53-3636 地域衛星通信(通信係) TEL 021-446-701 FAX 021-446-719 平成 17 年 3 月 28 日 E-mail kaizul19@city.kaizu.lg.jp</p>	<p>消防職員 62 人 火災 13 件 救急 1,893 件 救助 38 件</p> <p>12,422 世帯/住基 32,582 人(国調 32,735)/112.03 km²</p>	<p>海津市 海津市消防団 347 人</p>	<p>消防本部で所管 消防課 TEL (0584) 53-0119 FAX (0584) 53-3636</p> <p>緊援隊登録部隊 (消火 2・救急 1)</p>
<p>14 養老町消防本部 消防長 消防司令長 高橋 正人 養老郡養老町高田 798 〒503-1392 TEL (0584) 32-0012 FAX (0584) 32-2004 地域衛星通信(通信室) TEL 021-444-701 FAX 021-444-719 昭和 44 年 4 月 1 日 E-mail yoroll9@town.yoro.gifu.jp</p>	<p>消防職員 66 人 火災 15 件 救急 1,675 件 救助 18 件</p> <p>12,301 世帯/住基 31,869 人(国調 31,862)/196.2 km²</p>	<p>養老町 養老町消防団 283 人</p>	<p>消防本部で所管 消防課 TEL (0584) 32-0580 FAX (0584) 32-2004</p> <p>緊援隊登録部隊 (消火 2・救急 1)</p>
<p>事務受託町 養老郡養老町</p>		<p>10,347 世帯/26,858 人(26,882)/72.29 km²</p>	
<p>事務委託市 大垣市上石津町 (事務委託日) 平成 18 年 3 月 27 日</p>		<p>1,954 世帯/5,011 人(4,980)/123.91 km²</p>	
<p>15 不破消防組合消防本部 消防長 消防司令長 廣瀬 太佳夫 不破郡垂井町 2466-2 〒503-2121 TEL (0584) 23-2030 FAX (0584) 22-1914 地域衛星通信(指令課) TEL 021-445-701 FAX 021-445-719 昭和 43 年 5 月 1 日</p>		<p>垂井町 垂井町消防団 253 人</p>	<p>垂井町企画調整課 不破郡垂井町宮代 2957-11 〒503-2193 TEL (0584) 22-1151 FAX (0584) 22-5180</p>
		<p>関ヶ原町 関ヶ原町消防団 87 人</p>	<p>関ヶ原町総務課 不破郡関ヶ原町 894-58 〒503-1592 TEL (0584) 43-1111 FAX (0584) 43-3122</p>
		<p>緊援隊登録部隊 (消火 2・救急 1)</p>	

消防本部名 消防長名 所在地・郵便番号 代表電話 災害担当課電話 同F A X 地域衛星通信電話 同F A X 消防本部設置年月日 E-mailアドレス	組 織 の 概 要 消防本部及び消防署所		団事務所管市町村 市 町 村 (課) 名 所 在 地 郵 便 番 号 電 話 番 号 F A X 番 号		
E-mail fuwall19@soleil.ocn.ne.jp	消防職員 54 人 火災 14 件 救急 1,655 件 救助 14 件 13,264 世帯/住基 32,721 人(国調 33,012)/106.36 km ²				

構成町 不破郡垂井町 (組合加入日) 昭和 43 年 5 月 1 日 10,589 世帯/26,255 人(26,402)/57.09 km ² 不破郡関ヶ原町 (組合加入日) 昭和 43 年 5 月 1 日 2,675 世帯/6,466 人(6,610)/49.28 km ²					
16 揖斐郡消防組合消防本部 消防司令長 秋月 康雄 揖斐郡大野町中之元 824 〒501-0565 TEL (0585) 32-0119 警防課 (0585) 32-2552 FAX (0585) 35-2797 地域衛星通信(指令室) TEL 021-459-711 FAX 021-459-719 昭和 45 年 4 月 1 日 E-mail fd-ibi@fd-ibi.jp	<p>消防職員 84 人 火災 11 件 救急 2,111 件 救助 40 件 16,221 世帯/住基 41,592 人(国調 41,570)/837.64 km²</p>		揖斐川町 揖斐川町消防団 569 人	揖斐川町総務防災課 揖斐郡揖斐川町三輪 133 〒501-0619 TEL (0585) 22-2111 FAX (0585) 22-4496	

構成町 揖斐郡揖斐川町 (組合加入日) 昭和 45 年 4 月 1 日 7,943 世帯/19,536 人(19,529)/803.44 km ² 揖斐郡大野町 (組合加入日) 昭和 45 年 4 月 1 日 8,278 世帯/22,056 人(22,041)/34.20 km ²					
17 可茂消防事務組合消防本部 消防長 消防正監 丹羽 智博 美濃加茂市加茂川町 3-7-7 〒505-0044 TEL (0574) 26-0119 FAX (0574) 25-4899 地域衛星電話(通信指令課) TEL 021-522-701 FAX 021-522-719 昭和 45 年 4 月 1 日 E-mail soumu@kamo-fire.jp	<p>消防職員 276 人 火災 71 件 救急 9,874 件 救助 96 件 94,115 世帯/住基 222,590 人(国調 220,755)/834.17 km²</p>		美濃加茂市 美濃加茂市消防団 286 人	美濃加茂市防災安全課 美濃加茂市太田町 3431-1 〒505-8606 TEL (0574) 25-2111 FAX (0574) 25-3917	

構成市町村 美濃加茂市 (組合加入日) 昭和 45 年 4 月 1 日 23,668 世帯/57,220 人(56,689)/74.81 km ² 可児市 (組合加入日) 昭和 45 年 4 月 1 日 43,852 世帯/100,612 人(99,968)/87.57 km ²					

七宗町 七宗町消防団 166 人					七宗町総務課 加茂郡七宗町上麻生 2442-3 〒509-0401 TEL (0574) 48-1111 FAX (0574) 48-2239

<p>加茂郡坂祝町 (組合加入日) 昭和 45 年 4 月 1 日</p> <p>加茂郡富加町 (組合加入日) 昭和 45 年 4 月 1 日</p> <p>加茂郡川辺町 (組合加入日) 昭和 45 年 4 月 1 日</p> <p>加茂郡七宗町 (組合加入日) 昭和 56 年 4 月 1 日</p> <p>加茂郡八百津町 (組合加入日) 昭和 45 年 4 月 1 日</p> <p>加茂郡白川町 (組合加入日) 昭和 56 年 4 月 1 日</p> <p>加茂郡 東白川村 (組合加入日) 昭和 56 年 4 月 1 日</p> <p>可児郡御嵩町 (組合加入日) 昭和 45 年 4 月 1 日</p>	<p>3,350 世帯/8,084 人(8,071)/12.87 ㎢</p> <p>2,104 世帯/5,760 人(5,626)/16.82 ㎢</p> <p>3,991 世帯/9,962 人(9,860)/41.16 ㎢</p> <p>1,422 世帯/3,373 人(3,402)/90.47 ㎢</p> <p>4,302 世帯/10,274 人(10,195)/128.79 ㎢</p> <p>3,089 世帯/7,421 人(7,412)/237.90 ㎢</p> <p>825 世帯/2,109 人(2,016)/87.09 ㎢</p> <p>7,512 世帯/17,775 人(17,516)/56.69 ㎢</p>	<p>八百津町 八百津町消防団 289 人</p> <p>白川町 白川町消防団 358 人</p> <p>東白川村 東白川村消防団 117 人</p> <p>御嵩町 御嵩町消防団 170 人</p>	<p>八百津町防災安全室 加茂郡八百津町八百津 3903-2 〒505-0301 TEL(0574)43-2111 FAX(0574)43-0969</p> <p>白川町総務課 加茂郡白川町河岐 715 〒509-1105 TEL(0574)72-1311 FAX(0574)72-1317</p> <p>東白川村総務課 加茂郡東白川村神土 548 〒509-1302 TEL(0574)78-3111 FAX(0574)78-3099</p> <p>御嵩町総務防災課 可児郡御嵩町御嵩 1239-1 〒505-0116 TEL(0574)67-2111 FAX(0574)67-1999</p> <p>緊援隊登録部隊(統合指揮 1・県指揮 1・消火 3・救助 1・救急 4・後方支援 2・特装 1)</p>
<p>大垣消防組合消防本部 消防長 消防正監 高木 守 大垣市外野 3-20-2 〒503-0933 TEL(0584)87-0119 総務課(0584)87-1511 予防課(0584)87-1512 救急課(0584)87-1513 消防指令課(0584)87-0119 FAX(0584)87-1516 地域衛星通信(消防指令課) TEL TN021-443-701 FAX TN021-443-719 昭和 45 年 4 月 25 日 E-mail soumu@ogaki-syoubou.or.jp</p>	<p>消防長</p> <ul style="list-style-type: none"> — 本部 — <ul style="list-style-type: none"> — 総務課 — — 予防課 — — 救急課 — — 消防指令課 — — 中消防署 — <ul style="list-style-type: none"> — 東分署 — — 南分署 — — 分駐所 — — 北消防署 — 赤坂分署 — 北部消防署 — <p>消防職員 235 人 火災 63 件 救急 10,959 件 救助 67 件</p> <p>91,716 世帯/住基 219,674 人(国調 219,260)/181.26 ㎢</p>	<p>大垣市 大垣市消防団 624 人</p> <p>神戸町 神戸町消防団 118 人</p> <p>輪之内町 輪之内町消防団 111 人</p> <p>安八町 安八町消防団 108 人</p> <p>池田町 池田町消防団 164 人</p>	<p>大垣市危機管理室 大垣市丸の内 2-29 〒503-8601 TEL(0584)47-7385 FAX(0584)81-3347</p> <p>神戸町総務課 安八郡神戸町大字神戸 1111 〒503-2392 TEL(0584)27-3111 FAX(0584)27-8224</p> <p>輪之内町危機管理課 安八郡輪之内町四郷 2530-1 〒503-0292 TEL(0584)69-3111 FAX(0584)69-3119</p> <p>安八町総務課 安八郡安八町水取 161 〒503-0198 TEL(0584)64-3111 FAX(0584)64-5014</p> <p>池田町総務課 揖斐郡池田町六之井 1468-1 〒503-2492 TEL(0585)45-3111 FAX(0585)45-8314</p> <p>緊援隊登録部隊(統合指揮 1・県指揮 1・消火 4・救助 1・救急 2・後方支援 1・特装 2)</p>
<p>構成市町</p> <p>大垣市(上石津地域除く) (組合加入日) 昭和 45 年 4 月 25 日</p> <p>安八郡神戸町 (組合加入日) 昭和 45 年 4 月 25 日</p> <p>安八郡輪之内町 (組合加入日) 昭和 45 年 4 月 25 日</p> <p>安八郡安八町 (組合加入日) 昭和 45 年 4 月 25 日</p>	<p>66,950 世帯/154,269 人(153,306)/83.19 ㎢</p> <p>7,184 世帯/18,577 人(18,585)/18.78 ㎢</p> <p>3,417 世帯/9,326 人(9,654)/22.33 ㎢</p> <p>5,565 世帯/14,512 人(14,355)/18.16 ㎢</p>		<p>緊援隊登録部隊(統合指揮 1・県指揮 1・消火 4・救助 1・救急 2・後方支援 1・特装 2)</p>

消防本部名 消防長名 所在地・郵便番号 代表電話 災害担当課電話 同F A X 地域衛星通信電話 同F A X 消防本部設置年月日 E-mail アドレス	組 織 の 概 要		団事務所管市町村
揖斐郡池田町 (組合加入日) 昭和 45 年 4 月 25 日	消防本部及び消防署所 8,600 世帯/22,990 人(23,360)/38.80 ㎢		市 町 村 (課) 名 所 在 地 消 防 団 設 置 市 町 村 名 消 防 団 名 ・ 団 員 数 郵 便 番 号 電 話 番 号 F A X 番 号
19 中濃消防組合消防本部 消防長 消防監 内藤 正規 関市西欠ノ下 5 〒501-3906 TEL (0575) 23-0119 総務課 (0575) 23-9090 消防指令課 (0575) 23-0119 救急課 (0575) 23-9074 予防課 (0575) 23-9008 FAX (0575) 22-9535 地域衛星通信(消防指令課) TEL 021-498-2 FAX 021-498-719 昭和 46 年 4 月 13 日 E-mail soumu@chunou-119.jp	消防長 次 長 管理 監 本部 西消防署 東消防署 総務課 消防指令課 救急課 予防課 西分署 武芸川出張所 武儀出張所 津保川出張所 洞戸出張所 板取川出張所 消防職員 169 人 火災 44 件 救急 4,820 件 救助 61 件 44,105 世帯/住基 105,031 人(国調 104,530)/589.34 ㎢		関市 関市消防団 977 人 関市危機管理課 関市若草通 3-1 〒501-3894 TEL (0575) 22-3131 FAX (0575) 23-7744 美濃市 美濃市消防団 383 人 美濃市総務課 美濃市 1350 〒501-3792 TEL (0575) 33-1122 FAX (0575) 35-2059 緊援隊登録部隊 (消火 3・救助 1・救急 1・後方支援 1)
構成市 関市 35,938 世帯/85,537 人(85,283)/472.33 ㎢ (組合加入日) 昭和 46 年 4 月 13 日 美濃市 8,167 世帯/19,494 人(19,247)/117.01 ㎢ (組合加入日) 昭和 46 年 4 月 13 日			
20 羽島郡広域連合消防本部 消防長 消防司令長 横山 稔雄 羽島郡笠松町美笠通 3-25 〒501-6088 TEL (058) 388-1195 警防課 TEL (058) 388-1198 夜 間(058) 388-1195 FAX (058) 387-7064 地域衛星通信(指令課) TEL 021-421-701 FAX 021-421-719 平成 14 年 4 月 1 日 E-mail info@hashimagun-fd.jp	消防長 次 長 管理 監 本部 西消防署 東消防署 消防総務課 警防課 予防課 指令課 消防職員 76 人 火災 10 件 救急 2,271 件 救助 23 件 20,716 世帯/住基 48,071 人(国調 48,089)/18.21 ㎢		岐南町 岐南町消防団 80 人 岐南町総務課 羽島郡岐南町八剣 7-107 〒501-6197 TEL (058) 247-1331 FAX (058) 247-9904 笠松町 笠松町消防団 102 人 笠松町総務課 羽島郡笠松町司町 1 〒501-6045 TEL (058) 388-1111 FAX (058) 387-5816 緊援隊登録部隊 (消火 1・救助 1・救急 1)
構成町 羽島郡岐南町 11,459 世帯/26,243 人(25,881)/7.91 ㎢ (連合加入日) 平成 14 年 4 月 1 日 羽島郡笠松町 9,257 世帯/21,828 人(22,208)/10.30 ㎢ (連合加入日) 平成 14 年 4 月 1 日			

静岡県

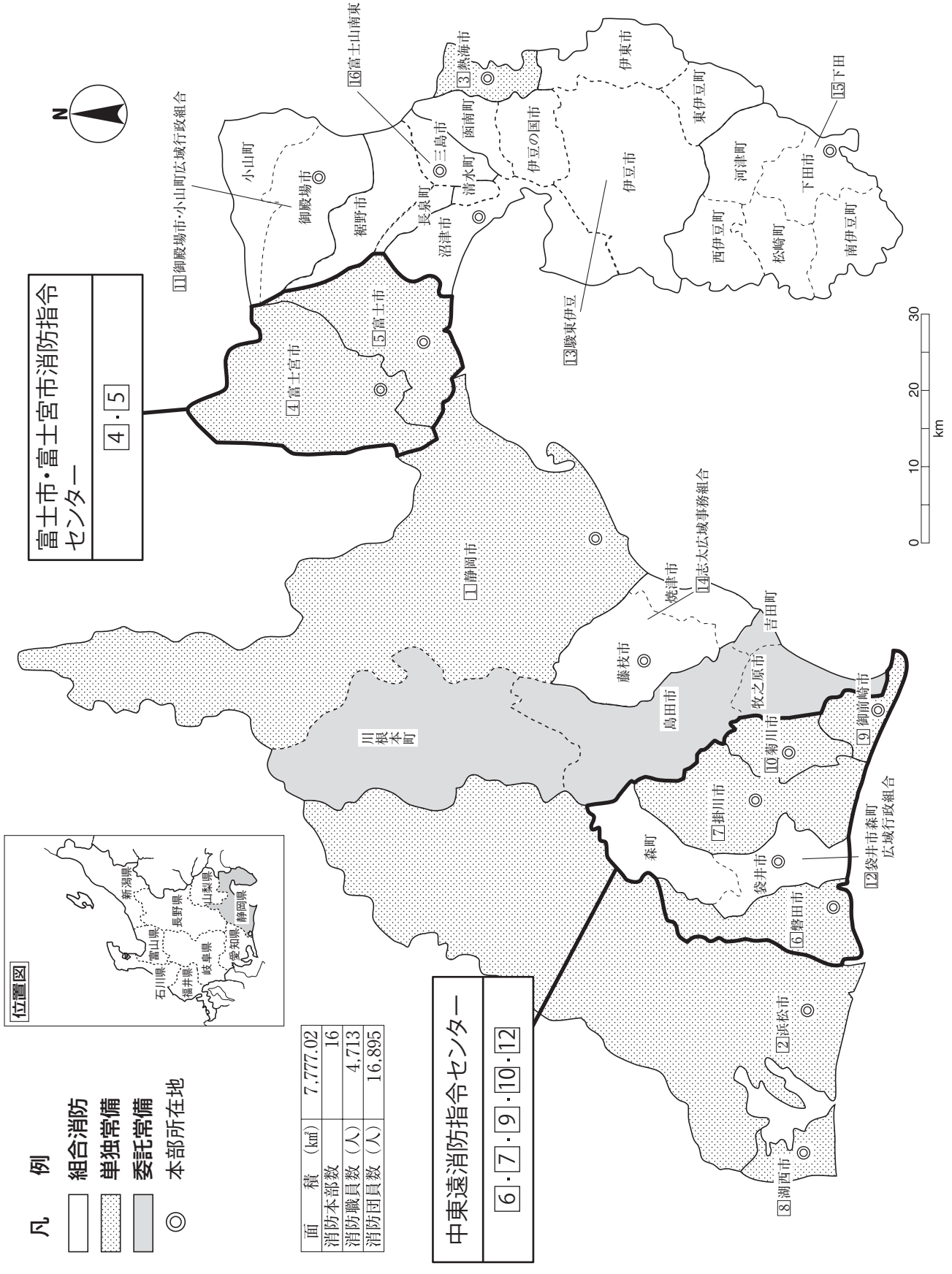

富士市・富士宮市消防指令センター
4・5

中東遠消防指令センター
6・7・9・10・12

面積 (km ²)	7,777.02
消防本部数	16
消防職員数 (人)	4,713
消防団員数 (人)	16,895



- 凡例
- ☉ 本部所在地
 - 組合消防
 - ▨ 単独常備
 - ▩ 委託常備

静岡県

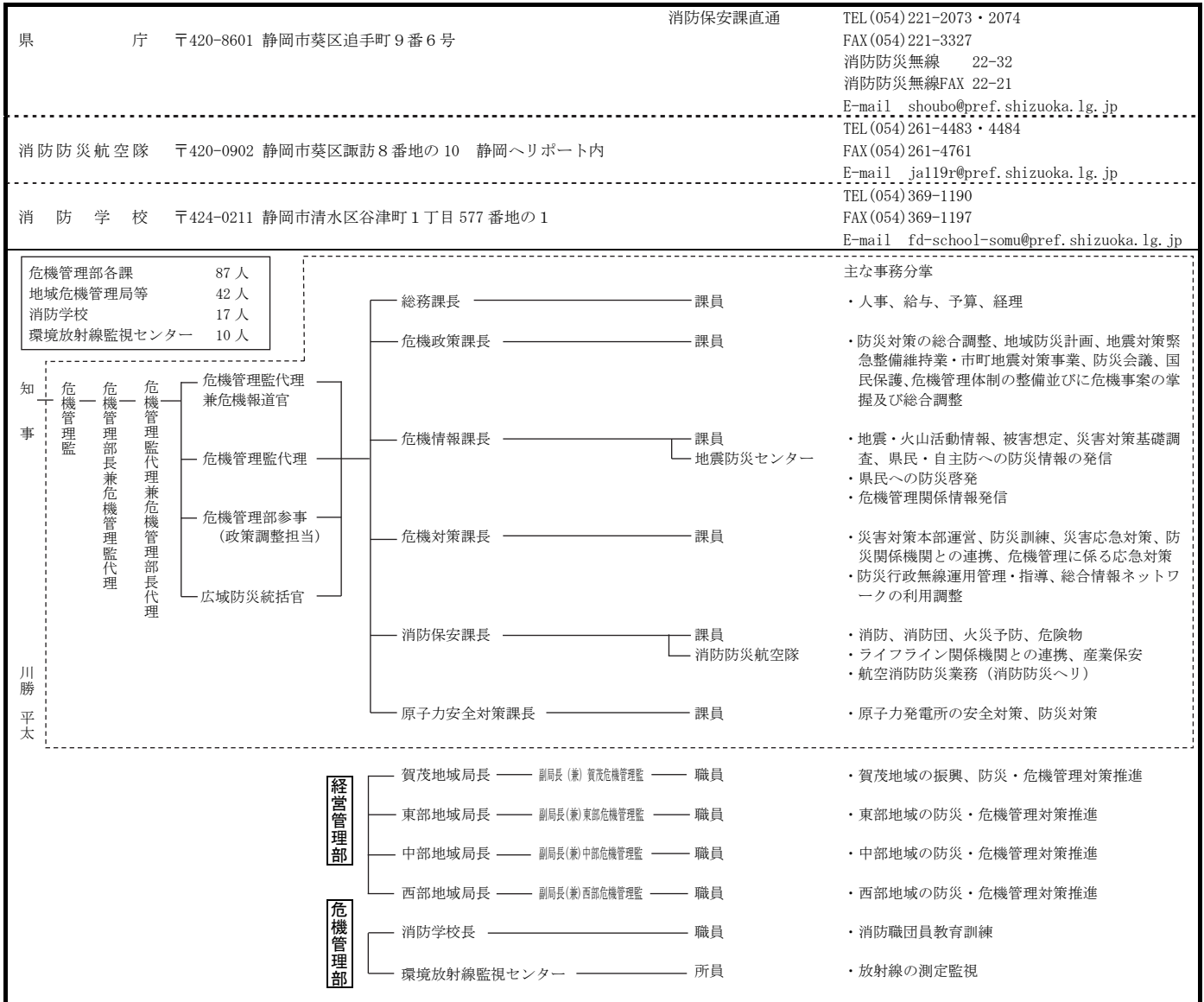

常備化状況

項目	区分	総数				常備化市町村				非常備町村			比較				
		市	町	村	合計	市	町	村	合計	町	村	合計	算定式	比較			
市町村		23	12	0	35 ①	23	12	0	35 ②	0	0	0	②/①×100 (市町村常備化率)	% 100			
面積	(km ²)	6,410.20	1,366.82	0	7,777.02 ①'	6,410.20	1,366.82	0	7,777.02 ②'	0	0	0	②'/①'×100 (常備化面積率)	% 100			
令和2年国調人口	(人)	3,410,849	222,353	0	3,633,202 ①''	3,410,849	222,353	0	3,633,202 ②''	0	0	0	②''/①''×100 (常備化人口率)	% 100			
消防本部数	単独	(対角線)				10	0	—	10	(対角線)							
	組合					(対角線)			6								
	合計								16								
組合加入数		(対角線)				11	10	0	21 ③	(対角線)			③/②×100 (組合化率)	% 60.0			
事務委託市町村数						2	2	—	4				(対角線)				
緊急消防援助隊登録部隊数						指揮支援隊5・航空指揮支援隊3・都道府県大隊指揮隊2・統合機動部隊指揮隊1・エネルギー産業基盤災害即応部隊指揮隊1・NBC災害即応部隊指揮隊2・土砂風水害機動支援部隊指揮隊1・消火小隊57・救助小隊18・救急小隊45・後方支援小隊25・特殊災害小隊9・特殊装備小隊2・航空小隊3・航空後方支援小隊3 合計201隊											

消防本部名 消防長名 所在地・郵便番号 代表電話 災害担当課電話 同F A X 地域衛星通信電話 同F A X 消防本部設置年月日 E-mail アドレス	組 織 の 概 要 消防本部及び消防署所	消 防 団 消防団設置市町村名 消防団名・団員数	団事務所管市町村 市 町 村 (課) 名 所 在 地 郵 便 番 号 電 話 番 号 F A X 番 号
静岡県消防局 消防長 消防司監 池田 悦章 静岡市駿河区南八幡町 10-30 〒422-8074 TEL (054) 280-0132 警防課 (054) 280-0160 夜間 (054) 280-0120 FAX (054) 280-0168 地域衛星通信(指令課) TEL 022-176-6010 FAX 022-176-6080 平成 15 年 4 月 1 日 E-mail shobou-somu@city. shizuoka.lg.jp	消防局長 消防次長 消防部 ———— 消防総務課 財産管理課 予防課 査察課 警防部 ———— 警防課 安全対策課 救急課 指令課 静岡市葵消防署 ———— 平和出張所 山崎出張所 南田町出張所 静岡市駿河消防署 ———— 東豊田出張所 稲川出張所 鎌田出張所 用宗出張所 矢谷出張所 静岡市千代田消防署 ———— 城東出張所 瀬名出張所 しずはた出張所 井川出張所 静岡市清水消防署 ———— 高部出張所 有度出張所 静岡市港北消防署 ———— 庵原分署 興津出張所 小島出張所 静岡市日本平消防署 ———— 三保出張所 静岡市島田消防署 ———— 六谷出張所 初倉出張所 金谷出張所 川根南出張所 川根北出張所 静岡市吉田消防署 静岡市牧之原消防署 ———— 地頭方出張所 消防職員 1,076 人 火災 199 件 救急 45,045 件 救助 547 件 管轄区域内に所在する空港 富士山静岡空港	静岡市 静岡市消防団 2,240 人 島田市 島田市消防団 754 人 牧之原市 牧之原市消防団 439 人 吉田町 吉田町消防団 120 人 川根本町 川根本町消防団 253 人 支援隊登録部隊(指揮支援2・県指揮隊1・統合機動部隊指揮隊1・エネルギー産業基盤指揮隊1・消火13・救助4・救急8・後方支援7・特殊災害7・特殊装備7・航空1・航空指揮1・土砂風水害1・NBC災害即応1・航空指揮(後方)1) I R T 11 ヘリ 1	静岡市消防局警防部警防課 静岡市駿河区南八幡町 10-30 〒422-8074 TEL (054) 280-0165 FAX (054) 280-0168 島田市危機管理課 島田市中央町 1-1 〒427-0042 TEL (0547) 36-7212 FAX (0547) 35-6000 牧之原市危機管理課 牧之原市静波 447-1 〒421-0495 TEL (0548) 23-0057 FAX (0548) 23-0049 吉田町防災課 榛原郡吉田町住吉 87 〒421-0395 TEL (0548) 33-2134 FAX (0548) 32-6121 川根本町総務課 榛原郡川根本町上長尾 627 〒428-0313 TEL (0547) 56-2220 FAX (0547) 56-2235
事務受託市 静岡市	394,188 世帯/住基 859,096 人(国調 867,735 人)/2,356.93 ㎢ 323,095 世帯/683,739 人(693,389)/1,411.93 ㎢		

消防本部名 消防長名 所在地・郵便番号 代表電話 災害担当課電話 同F A X 地域衛星通信電話 同F A X 消防本部設置年月日 E-mail アドレス	組織の概要		団事務所管市町村 市 町 村 (課) 名 所 在 地 番 号 郵 便 番 号 電 話 番 号 F A X 番 号
事務委託市町 島田市 39,143 世帯/96,496 人(95,719)/315.70 km ² (事務委託日) 平成 28 年 4 月 1 日 牧之原市 17,170 世帯/43,497 人(43,502)/111.69 km ² (事務委託日) 平成 28 年 4 月 1 日 榛原郡吉田町 12,030 世帯/29,286 人(28,919)/20.73 km ² (事務委託日) 平成 28 年 4 月 1 日 榛原郡川根本町 2,750 世帯/6,078 人(6,206)/496.88 km ² (事務委託日) 平成 28 年 4 月 1 日	消防本部及び消防署所		消 防 団 消防団設置市町村名 消防団名・団員数
浜松市消防局 消防長 消防司監 太田 陽視 浜松市中区下池川町 19-1 〒430-0905 TEL (053) 475-0119 警防課 (053) 475-7531 FAX (053) 472-1198 地域衛星通信(情報指令課) TEL 022-179-6010 FAX 022-179-6080 平成 17 年 7 月 1 日 E-mail hfdsum@city.hamamatsu.shizuoka.jp	消防長 <ul style="list-style-type: none"> — 浜松市消防局 <ul style="list-style-type: none"> — 消防総務課 — 予防課 — 警防課 — 消防航空隊 救急管理担当課長 — 情報指令課 — 浜松市甲消防署 <ul style="list-style-type: none"> — 鴨江出張所 — 相生出張所 — 高台出張所 — 富塚出張所 — 浜松市東消防署 <ul style="list-style-type: none"> — 上石田出張所 — 有玉出張所 — 浜松市西消防署 <ul style="list-style-type: none"> — 庄内出張所 — 湖東出張所 — 大平台出張所 — 浜松市南消防署 <ul style="list-style-type: none"> — 芳川出張所 — 白鷗出張所 — 浜松市北消防署 <ul style="list-style-type: none"> — 曳馬野出張所 — 三ヶ日出張所 — 引佐出張所 — 浜松市浜北消防署 <ul style="list-style-type: none"> — 赤佐出張所 — 浜松市天電消防署 <ul style="list-style-type: none"> — 春野出張所 — 佐久間出張所 — 水窪出張所 消防職員 925 人 火災 180 件 救急 41,391 件 救助 237 件 351,529 世帯/住基 792,704 人(国調 790,718)/1,558.06 km ²	浜松市消防団 2,184 人 消防局消防総務課 (消防団グループ) で所管 TEL (053) 475-7524 FAX (053) 475-7529 緊援隊登録部隊(指揮支援 3・航空指揮支援 1・都道府県大隊指揮 1・NBC 指揮 1・消火 14・救助 4・救急 11・後方支援 5・航空 1・航空後方支援 1・特殊災害 2・特殊装備 10) I R T 1 1 へり 1	

<p>③熱海市消防本部 消防長 消防司令長 長津 義守 熱海市中央町1-1 〒413-0015 TEL (0557) 81-2988 消防総務課 (0557) 86-6610 FAX (0557) 85-0119 地域衛星通信(指令センター) TEL 022-171-6010 FAX 022-171-6080 昭和23年11月13日 E-mail shobokanri@city.ami.shizuoka.jp</p>	<p>消防長</p> <ul style="list-style-type: none"> 熱海市消防本部 <ul style="list-style-type: none"> 消防総務課 <ul style="list-style-type: none"> 総務室 予防室 熱海市消防署 <ul style="list-style-type: none"> 通信指令室 南熱海出張所 泉分遣所 <p>消防職員 89人 火災16件 救急3,424件 救助41件</p> <p>20,923世帯/住基34,433人(国調37,544)/61.77km²</p>	<p>熱海市 熱海市消防団 366人</p>	<p>消防総務課で所管 TEL (0557) 86-6615 FAX (0557) 86-6616</p> <p>緊援隊登録部隊(救助1・救急1・消火1)</p>
<p>④富士宮市消防本部 消防長 消防監 鈴木 英之 富士宮市弓沢町150 〒418-8601 TEL (0544) 22-1198 富士市・富士宮市消防指令センター (0545) 55-2857 FAX (0544) 22-1244 地域衛星通信(指令センター) TEL 022-175-6010 FAX 022-175-6080 平成22年3月23日 E-mail f-somu@city.fujinomiya.lg.jp</p>	<p>消防次長</p> <ul style="list-style-type: none"> 富士宮市消防本部 <ul style="list-style-type: none"> 消防総務課 予防課 警防救急課 情報指令室 富士宮市中央消防署 <ul style="list-style-type: none"> 芝川分署 東分署 富士宮市西消防署 <ul style="list-style-type: none"> 北分署 上野分署 <p>消防職員 169人 火災37件 救急6,275件 救助84件</p> <p>58,259世帯/住基129,250人(国調130,789)/389.08km²</p>	<p>富士宮市 富士宮市消防団 668人</p>	<p>消防本部で所管 警防救急課(警防係) TEL (0544) 22-1200 FAX (0544) 23-9505</p> <p>緊援隊登録部隊(救助1・救急1・消火2・特殊装備1)</p>
<p>⑤富士市消防本部 消防長 消防正監 清 勇夫 富士市永田町1丁目100番地 〒417-8601 TEL (0545) 51-0123 情報指令課 (0545) 55-2857 FAX (0545) 53-4633 地域衛星通信(指令センター) TEL 022-175-6010 FAX 022-175-6080 昭和41年11月1日 E-mail syoubou_soumu@div.city.fuji.shizuoka.jp</p>	<p>消防次長</p> <ul style="list-style-type: none"> 富士市消防本部 <ul style="list-style-type: none"> 消防総務課 警防課 情報指令課 予防課 救急管理室 富士市中央消防署 <ul style="list-style-type: none"> 臨港分署 吉永分署 富士見台分署 大淵分署 富士市西消防署 <ul style="list-style-type: none"> 鷹岡分署 南分署 富士川分署 <p>消防職員 311人 火災65件 救急10,622件 救助100件</p> <p>108,163世帯/住基249,094人(国調248,399)/244.95km²</p>	<p>富士市 富士市消防団 791人</p>	<p>消防本部で所管 消防総務課 TEL (0545) 55-2852 FAX (0545) 53-4633</p> <p>緊援隊登録部隊(救助1・消火4・救急2・後方支援1)</p>
<p>⑥磐田市消防本部 消防長 消防正監 高尾 正博 磐田市福田400 〒437-1292 消防総務課 TEL (0538) 59-1119 指揮本部室(夜間) TEL (0538) 37-0119 FAX (0538) 36-9920 地域衛星通信(指令センター) TEL 022-178-6010 FAX 022-178-6080 平成17年4月1日 E-mail: shobo-somu@city.iwata.lg.jp</p>	<p>消防次長</p> <ul style="list-style-type: none"> 磐田市消防本部 <ul style="list-style-type: none"> 消防総務課 警防課 予防課 中東遠消防指令センター 救急企画室 磐田市消防署 <ul style="list-style-type: none"> 指揮本部室 東部分遣所 福田分遣所 電洋分遣所 豊田分遣所 豊岡分遣所 <p>消防職員 209人 火災50件 救急6,775件 救助73件</p> <p>70,303世帯/住基167,520人(国調167,210)/163.45km²</p>	<p>磐田市 磐田市消防団 841人</p>	<p>消防本部で所管 警防課 TEL (0538) 59-1716 FAX (0538) 59-1766</p> <p>緊援隊登録部隊(救急3・消火2・救助隊1)</p>

消防本部名 消防長名 所在地・郵便番号 代表電話 災害担当課電話 同F A X 地域衛星通信電話 同F A X 消防本部設置年月日 E-mail アドレス	組 織 の 概 要 消防本部及び消防署所	消 防 団 消防団設置市町村名 消防団名・団員数	団事務所管市町村 市 町 村 (課) 名 所 在 地 番 号 郵 便 番 号 電 話 番 号 F A X 番 号
7 掛川市消防本部 消防長 消防監 平井 良宏 掛川市掛川 1102-2 〒436-0079 TEL (0537) 21-6101 FAX (0537) 21-6130 地域衛星通信(指令センター) TEL 022-178-6010 FAX 022-178-6080 昭和 37 年 4 月 1 日 E-mail syobo@city.kakegawa. shizuoka.jp	<p>消防職員 119 人 火災 36 件 救急 4,418 件 救助 61 件</p> <p>46,944 世帯/住基 115,873 人(国調 114,683)/265.69 km²</p>	掛川市 掛川市消防団 715 人	消防本部で所管 消防総務課 TEL (0537) 21-6102 FAX (0537) 21-6130 緊援隊登録部隊(消火1・救急1・梯子1・後方支援1)
8 湖西市消防本部 消防長 消防司令長 山本 浩人 湖西市古見 1076 〒431-0442 TEL (053) 574-0119 FAX (053) 576-3679 地域衛星通信(警防課) TEL 022-180-6010 FAX 022-180-6080 昭和 47 年 4 月 1 日 E-mail fd.honbu@city.kosai.lg. jp	<p>消防職員 95 人 火災 20 件 救急 2,469 件 救助 35 件</p> <p>24,847 世帯/住基 58,400 人(国調 57,885)/86.56 km²</p>	湖西市消防団 351 人	消防本部で所管 消防総務課 湖西市古見 1076 〒431-0442 TEL (053) 574-0214 FAX (053) 576-3679 緊援隊登録部隊(消火1・救急1・梯子1・後方支援1)
9 御前崎市消防本部 消防長 消防司令長 山崎 健 御前崎市池新田 5151-1 〒437-1612 TEL (0537) 85-2119 消防総務課(0537)85-2655 FAX (0537) 85-2658 地域衛星通信(指令センター) TEL 022-178-6010 FAX 022-178-6080 平成 23 年 4 月 1 日 E-mail fd-soumu@city.oma. ezaki.shizuoka.jp	<p>消防職員 75 人 火災 11 件 救急 1,233 件 救助 19 件</p> <p>12,095 世帯/住基 30,410 人(国調 31,103)/65.56 km²</p>	御前崎市 御前崎市消防団 284 人	消防本部で所管 消防総務課 TEL (0537) 85-2655 FAX (0537) 85-2658 緊援隊登録部隊(消火1・救急1)
10 菊川市消防本部 消防長 消防司令長 八木 一巳 菊川市東横地 385 〒439-0022 TEL (0537) 35-0119 FAX (0537) 36-4996 地域衛星通信(指令センター) TEL 022-178-6010 FAX 022-178-6080 平成 17 年 4 月 1 日 E-mail syoubou@city.kikugawa. shizuoka.jp	<p>消防職員 64 人 火災 14 件 救急 1,613 件 救助 11 件</p> <p>18,708 世帯/住基 47,738 人(国調 47,789)/94.19 km²</p>	菊川市 菊川市消防団 262 人	消防本部で所管 消防総務課 TEL (0537) 35-3282 FAX (0537) 36-4996 緊援隊登録部隊(消火1・救急1)

<p>11 御殿場市・小山市 広域行政組合消防本部 消防長 消防監 勝間田 誠司 御殿場市東田中 一丁目 19 番 1 号 〒412-0026 TEL (0550) 83-0119 警防課 (0550) 83-8151 FAX (0550) 83-8180 地域衛星通信(指令課) TEL 022-174-6010 FAX 022-174-6080 昭和 46 年 4 月 1 日 E-mail syoubou-honbu1@ gotemba-oyama-kouiki.jp</p>	<p>消防長</p> <ul style="list-style-type: none"> 御殿場市・小山市広域行政組合消防本部 <ul style="list-style-type: none"> 管理課 予防課 警防課 通信指令課 御殿場消防署 <ul style="list-style-type: none"> 富士岡分署 西分署 小山消防署 <ul style="list-style-type: none"> 須走分署 <p>消防職員 166 人 火災 24 件 救急 5,163 件 救助 50 件</p>	<p>御殿場市 御殿場市消防団 340 人</p>	<p>消防本部警防課 TEL (0550) 83-8151 FAX (0550) 82-7153</p>
<p>小山町 小山町消防団 167 人</p>	<p>小山消防署管理スタッフ 駿東郡小山町菅沼 359 番地の 2 〒410-1312 TEL (0550) 76-0119 FAX (0550) 76-5435</p>		
<p>緊援隊登録部隊 (消火 3・救急 2・救助 1・梯子 1・後方支援 1)</p>			
<p>45,320 世帯/住基 102,878 人(国調 107,575)/330.64 ㎢</p>			
<p>構成市町 御殿場市 37,746 世帯/85,267 人(88,078)/194.90 ㎢ 駿東郡小山町 7,574 世帯/17,611 人(19,497)/135.74 ㎢ (組合加入日) 昭和 46 年 4 月 1 日 (組合加入日) 昭和 46 年 4 月 1 日</p>			
<p>12 袋井市森町広域行政組合袋井消防本部 消防長 消防監 河原崎 範彦 袋井市国本 2907 番地 〒437-0012 TEL (0538) 42-0119 総務課 (0538) 44-5111 FAX (0538) 44-5113 地域衛星通信(指令センター) TEL 022-178-6010 FAX 022-178-6080 昭和 38 年 4 月 1 日 E-mail shobosoumu@city.fu kuroi.shizuoka.jp</p>	<p>消防長</p> <ul style="list-style-type: none"> 袋井市森町広域行政組合袋井消防本部 <ul style="list-style-type: none"> 総務課 警防課 <ul style="list-style-type: none"> 中東遠消防指令センター 予防課 袋井消防署 <ul style="list-style-type: none"> 浅羽分署 山梨分遣所 森分署 <p>消防職員 134 人 火災 20 件 救急 3,921 件 救助 44 件</p>	<p>袋井市 袋井市消防団 490 人</p>	<p>袋井市危機管理部 危機管理課災害対策係 袋井市国本 2907 番地 〒437-0012 TEL (0538) 86-5577 FAX (0538) 86-5522</p>
<p>森町 森町消防団 309 人</p>	<p>森町防災課防災係 周智郡森町森 2101-1 〒437-0293 TEL (0538) 85-6302 FAX (0538) 85-5259</p>		
<p>緊援隊登録部隊 (救急 1・消火 1・後方支援 1)</p>			
<p>43,147 世帯/住基 105,993 人(国調 105,339)/242.24 ㎢</p>			
<p>構成市町 袋井市 36,463 世帯/88,562 人(87,864)/108.33 ㎢ 周智郡森町 6,684 世帯/17,431 人(17,475)/133.91 ㎢ (組合加入日) 昭和 46 年 4 月 1 日 (組合加入日) 昭和 46 年 4 月 1 日</p>			
<p>13 駿東伊豆消防本部 消防長 消防正監 安立 和弘 沼津市寿町 2 番 10 号 〒410-0053 TEL (055) 920-0119 警防課 (055) 920-9102 夜間 (055) 927-0119 FAX (055) 923-9911 地域衛星通信(指令センター) TEL 022-172-6011 022-172-6016 FAX 022-172-6080 平成 28 年 4 月 1 日 E-mail: fd-kikaku@ suntoizul19.jp</p>	<p>消防長</p> <ul style="list-style-type: none"> 消防部 <ul style="list-style-type: none"> 企画課 総務課 予防課 警防部 <ul style="list-style-type: none"> 警防課 救急課 通信指令課 第一方面本部 <ul style="list-style-type: none"> 沼津南消防署 <ul style="list-style-type: none"> 静浦分署 内浦出張所 大平出張所 西浦出張所 戸田出張所 沼津北消防署 <ul style="list-style-type: none"> 原分署 清水町消防署 第二方面本部 <ul style="list-style-type: none"> 田方中消防署 田方北消防署 田方南消防署 <ul style="list-style-type: none"> 西出張所 第三方面本部 <ul style="list-style-type: none"> 伊東消防署 <ul style="list-style-type: none"> 八幡野分署 宇佐美出張所 吉田出張所 東伊豆消防署 	<p>沼津市 沼津市消防団 761 人</p>	<p>沼津市危機管理課 沼津市御幸町 16-1 〒410-8601 TEL (055) 934-4745 FAX (055) 934-0027</p>
<p>伊東市 伊東市消防団 473 人</p>	<p>伊東市危機対策課 伊東市大原 2-1-1 〒414-8555 TEL (0557) 36-3222 FAX (0557) 36-1659</p>		
<p>伊豆市 伊豆市消防団 367 人</p>	<p>伊豆市危機管理課 伊豆市小立野 38-2 〒410-2413 TEL (0558) 72-9867 FAX (0558) 72-6588</p>		
<p>伊豆の国市 伊豆の国市消防団 304 人</p>	<p>伊豆の国市危機管理課 伊豆の国市長岡 340-1 〒410-2292 TEL (055) 948-1482 FAX (055) 948-1169</p>		
<p>東伊豆町 東伊豆町消防団 220 人</p>	<p>東伊豆町防災課 賀茂郡東伊豆町稲取 3354 番地 〒413-0411 TEL (0557) 95-1103 FAX (0557) 95-0122</p>		

消防本部名 消防長名 所在地・郵便番号 代表電話 災害担当課電話 同F A X 地域衛星通信電話 同F A X 消防本部設置年月日 E-mail アドレス	組織の概要		団事務所管市町村			
	消防本部及び消防署所		消防団 消防団設置市町村名 消防団名・団員数	市町村(課)名 所在地 郵便番号 電話番号 F A X 番号		
	消防職員 630 人 火災 136 件 救急 26,111 件 救助 328 件 201,438 世帯/住基 412,344 人(国調 425,850)/921.22 km ²	函南町 函南町消防団 163 人 清水町 清水町消防団 114 人	函南町総務課 田方郡函南町平井 717-13 〒419-0192 TEL(055)979-8102 FAX(055)978-1197 清水町くらし安全課防災対策係 駿東郡清水町堂庭 210-1 〒411-8650 TEL(055)981-8205 FAX(055)973-1711	緊援隊登録部隊(消火7・救助3・救急5・後方支援3・特殊装備(小隊救助水難)1・他特屈折はしご1・震災特殊1)		

構成市町 沼津市 (組合加入日) 平成 28 年 4 月 1 日	93,456 世帯/189,632 人(195,633)/186.82 km ²	賀茂郡東伊豆町 (組合加入日) 平成 28 年 4 月 1 日	6,241 世帯/11,414 人(12,624)/77.82 km ²			
伊東市 (組合加入日) 平成 28 年 4 月 1 日	35,630 世帯/66,286 人(68,345)/124.02 km ²	田方郡函南町 (組合加入日) 昭和 46 年 4 月 1 日	16,781 世帯/37,042 人(37,661)/65.16 km ²			
伊豆市 (組合加入日) 平成 16 年 4 月 1 日	13,470 世帯/28,872 人(31,317)/363.97 km ²	駿東郡清水町 (組合加入日) 平成 28 年 4 月 1 日	14,339 世帯/31,837 人(32,118)/8.81 km ²			
伊豆の国市 (組合加入日) 平成 17 年 4 月 1 日	21,521 世帯/47,261 人(48,152)/94.62 km ²					
志太広域事務組合 志太消防本部 消防長 消防正監 大橋 充 藤枝市稲川 200 番地の 1 〒426-0022 代表 TEL(054)641-5000 警防課 TEL(054)641-9205 FAX(054)646-1000 夜間 情報指令課 TEL(054)623-1119 地域衛星通信(情報指令課) TEL 022-177-6010 FAX 022-177-6080 平成 25 年 3 月 31 日 E-mail shobo-somu@shida.or.jp	消防長 消防次長 志太消防本部 藤枝消防署 焼津消防署 消防職員 268 人 火災 47 件 救急 12,262 件 救助 63 件 120,699 世帯/住基 279,586 人(国調 278,187)/264.36 km ²	消防総務課 予防課 警防課 情報指令課 南分署 北分署 東分署 大井川分署	藤枝市 藤枝市消防団 544 人 焼津市 焼津市消防団 549 人	藤枝市危機管理センター 地域防災課 TEL(054)643-2110 FAX(054)645-3050 焼津市防災部地域防災課 TEL(054)623-2572 FAX(054)623-7870	緊援隊登録部隊(消火2・救急3・後方支援2・高度救助1・特殊装備(小隊梯子)1(小隊タンク)1)	

構成市町 藤枝市 (組合加入日) 平成 25 年 3 月 31 日	61,208 世帯/142,387 人(141,342)/194.06 km ²	焼津市 (組合加入日) 平成 25 年 3 月 31 日	59,491 世帯/137,199 人(136,845)/70.30 km ²			
下田消防本部 消防長 消防監 井上 昌志 下田市六丁目 1 番 14 号 〒415-0026 TEL(0558)22-1829 警防課(0558)22-1859 FAX(0558)23-1107 夜間(0558)22-1804	消防次長 下田消防本部 下田消防署 西伊豆消防署	総務課 警防課 予防課 河津分署 南伊豆分署	下田市 下田市消防団 284 人 河津町 河津町消防団 236 人	下田市防災安全課 下田市東本郷 1-5-18 〒415-8501 TEL(0558)36-4145 FAX(0558)22-3910 河津町防災課 賀茂郡河津町田中 212-2 〒413-0595 TEL(0558)34-0002 FAX(0558)34-0099		

地域衛星通信(指令室) TEL 022-170-9999 FAX 022-170-9100 昭和 57 年 4 月 1 日 E-mail soumu@shimoda-fd.jp	消防職員数 121 人 火災 14 件 救急 3,937 件 救助 66 件 24,229 世帯/住基 47,622 人(国調 48,071)/505.53 km ²	南伊豆町 南伊豆町消防団 249 人	南伊豆町総務課 賀茂郡南伊豆町下賀茂 315-1 〒415-0392 TEL(0558)62-6211 FAX(0558)62-1119
構成市町 下田市 (組合加入日) 昭和 57 年 4 月 1 日 賀茂郡河津町 (組合加入日) 昭和 57 年 4 月 1 日 賀茂郡南伊豆町 (組合加入日) 昭和 57 年 4 月 1 日 賀茂郡西伊豆町 (組合加入日) 平成 25 年 4 月 1 日 賀茂郡松崎町 (組合加入日) 平成 25 年 4 月 1 日	10,501 世帯/20,099 人(22,916)/104.38 km ² 3,303 世帯/6,728 人(7,303)/100.69 km ² 3,884 世帯/7,726 人(8,524)/109.94 km ² 3,654 世帯/7,098 人(8,234)/105.41 km ² 2,887 世帯/5,971 人(6,837)/85.11 km ²	西伊豆町 西伊豆消防団 219 人	西伊豆町防災課 賀茂郡西伊豆町仁科 401-1 〒410-3514 TEL(0558)52-1965 FAX(0558)52-1906
16 富士山南東消防本部 消防長 消防正監 羽田 浩二 三島市南田町 4 番 40 号 〒411-0837 TEL(055)972-5801 警防救急課(055)972-5803 FAX(055)973-0125 夜間(055)983-0131 FAX(055)972-6211 地域衛星通信(通信指令課) TEL 022-173-6010 FAX 022-173-6080 平成 28 年 4 月 1 日 E-mail soumu@fdfujisan-nantou.shizuoka.jp	消防職員数 262 人 火災 39 件 救急 9,163 件 救助 98 件 90,315 世帯/住基 200,536 人(国調 205,114)/226.77 km ²	三島市 三島市消防団 354 人	三島市危機管理課 三島市南田町 4-40 〒411-0837 TEL(055)972-5820 FAX(055)972-5870
構成市町 三島市 (組合加入日) 平成 28 年 4 月 1 日 裾野市 (組合加入日) 平成 28 年 4 月 1 日 駿東郡長泉町 (組合加入日) 平成 28 年 4 月 1 日	49,920 世帯/107,204 人(110,046)/62.02 km ² 21,680 世帯/49,779 人(52,737)/138.12 km ² 18,715 世帯/43,553 人(42,331)/26.63 km ²	裾野市 裾野市消防団 183 人	裾野市危機管理課 裾野市佐野 1059 〒410-1192 TEL(055)995-1817 FAX(055)992-4447
長泉町 長泉町消防団 104 人	長泉町地域防災課 駿東郡長泉町中土狩 828 〒411-8668 TEL(055)989-5505 FAX(055)989-5656		
緊援隊登録部隊数 (救急小隊 2・後方支援隊 1) 緊援隊登録部隊数 (消火 4・救急 2・救助 1・後方支援 1)			

愛知県

面積 (km ²)	5,173.23※
消防本部数	34
消防職員数 (人)	8,482
消防団員数 (人)	21,368

※名古屋港口埋立地2.57 (km²)及び
衣浦港口埋立地0.48 (km²)を含む

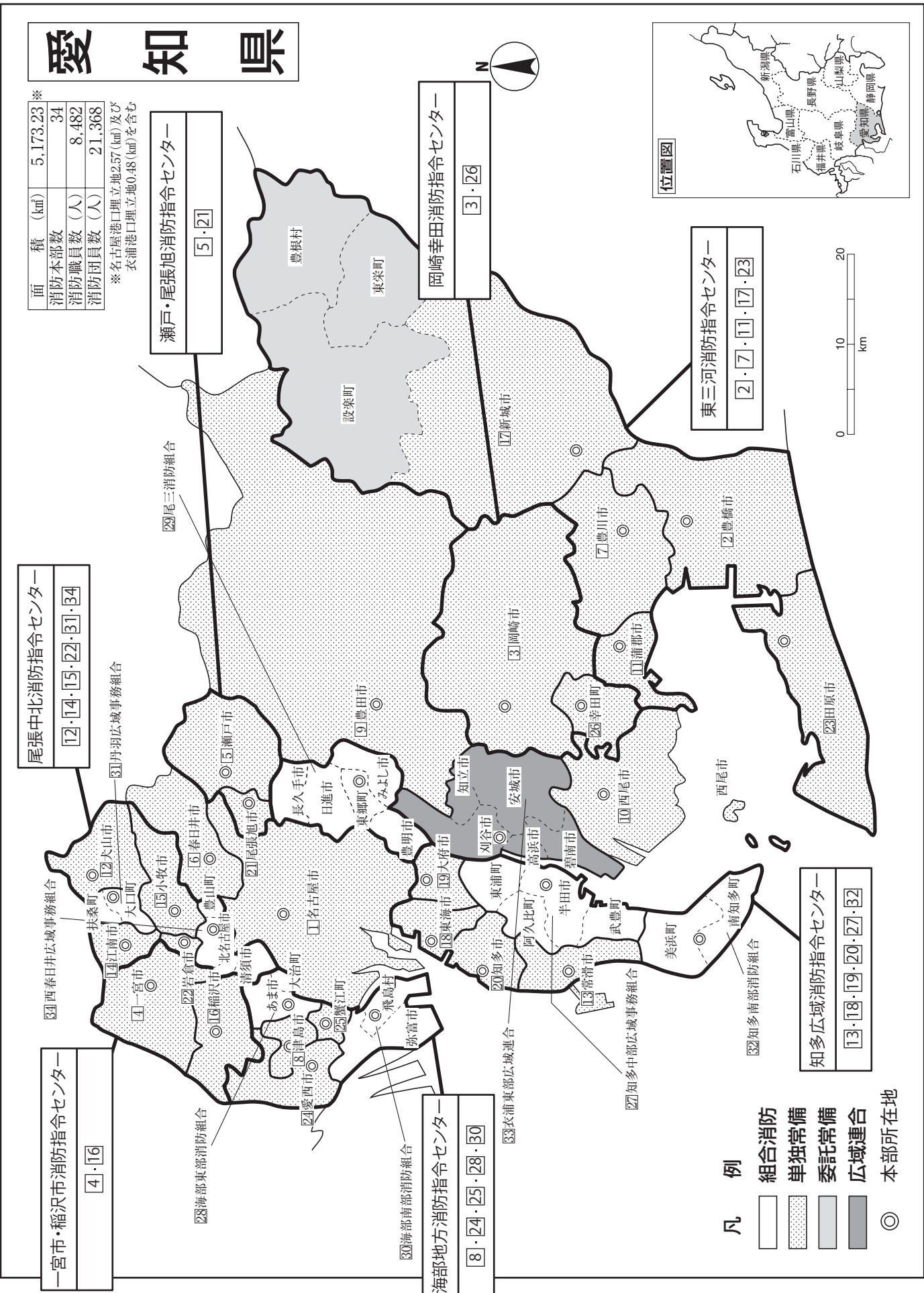

尾張中北消防指令センター
12・14・15・22・31・34

一宮市・稲沢市消防指令センター
4・16

瀬戸・尾張旭消防指令センター
5・21

岡崎幸田消防指令センター
3・26

東三河消防指令センター
2・7・11・17・23

知多広域消防指令センター
13・18・19・20・27・32

- 凡例
- ☐ 組合消防
 - ▨ 単独常備
 - ▩ 委託常備
 - 広域連合
 - ◎ 本部所在地

愛知県



常備化状況

項目	区分	総数				常備化市町村				非常備町村			比較	
		市	町	村	合計	市	町	村	合計	町	村	合計	算定式	比較
市町村		38	14	2	54	38	14	2	54	-	-	-	②/①×100 (市町村常備化率)	% 100
面積	(km ²)	4,305.26	686.61	178.31	5,170.18	4,305.26	686.61	178.31	5,170.18	-	-	-	②/①×100 (常備化面積率)	% 100
令和2年国調人口	(人)	7,138,677	398,146	5,592	7,542,415	7,138,677	398,146	5,592	7,542,415	-	-	-	②/①×100 (常備化人口率)	% 100
消防本部数	単独					24	2	-	26					
	組合								8					
	合計								34					
組合加入数						14	10	1	25				③/②×100 (組合化率)	% 46.2
事務委託市町村数						-	2	1	3					
緊急消防援助隊登録部隊数		指揮支援3・統合指揮1・エネルギー産業指揮1・県指揮3・消火112・救助25・救急74・後方支援41・通信支援1・特災22・特装32・航空3・水上1 航空指揮支援2・NBC災害即応部隊指揮隊1・土砂・風水害機動支援部隊指揮隊1・航空後方支援2												

消防本部名 消防長名 所在地・郵便番号 代表電話 災害担当課電話 同F A X 地域衛星通信電話 同F A X 消防本部設置年月日 E-mailアドレス	組 織 の 概 要 消防本部及び消防署所	消 防 団 消防団設置市町村名 消防団名・団員数	団事務所管市町村 市 町 村 (課) 名 所 在 地 号 郵 便 番 号 電 話 番 号 F A X 番 号
名古屋市消防局 消防局長 消防司監 半田 修広 名古屋市中区三の丸 3-1-1 〒460-8508 TEL(052)972-3504 指令管制室(052)961-0119 FAX(052)972-4195 昭和23年3月7日 E-mail 00shomu@fd.city.nagoya.lg.jp	本部 <ul style="list-style-type: none"> 総務部 <ul style="list-style-type: none"> 総務課 職員課 施設課 消防団課 予防部 <ul style="list-style-type: none"> 予防課 規制課 消防部 <ul style="list-style-type: none"> 消防課 指令課 特別消防隊 消防航空隊 救急部 <ul style="list-style-type: none"> 救急課 救急救命研修所 消防学校 <ul style="list-style-type: none"> 教務課 	名古屋市(消防本部で所管) 消防団課消防団係 TEL(052)972-3561 FAX(052)972-4066 計5,146人 田代消防団 24人 自由ヶ丘消防団 15人 東山消防団 19人 見付消防団 15人 星ヶ丘消防団 13人 上野消防団 17人 富士見台消防団 25人 大和消防団 16人 高見消防団 12人 内山消防団 20人 千種消防団 17人 千石消防団 18人 春岡消防団 13人 宮根消防団 14人 千代田橋消防団 15人	葵消防団 21人 東桜消防団 21人 山吹消防団 22人 東白壁消防団 18人 筒井消防団 24人 矢田消防団 16人 砂田橋消防団 14人 旭丘消防団 25人 明倫消防団 20人
	千種消防署	吹上出張所 東山出張所 覚王山出張所	城北消防団 24人 光城消防団 15人 川中消防団 15人 金城消防団 18人 東志賀消防団 16人 清水消防団 15人 杉村消防団 21人 大杉消防団 18人 六郷消防団 20人 六郷北消防団 21人 飯田消防団 24人 宮前消防団 20人 名北消防団 19人 辻消防団 17人 楠消防団 20人 如意消防団 18人 楠西消防団 19人 味鋤消防団 20人 西味鋤消防団 19人
	東消防署	富士塚出張所 矢田出張所	南押切消防団 12人 覆消防団 13人 上名古屋消防団 16人 城西消防団 15人 児玉消防団 19人 枇杷島消防団 23人 庄内消防団 21人 稻生消防団 25人 幅下消防団 20人 栄生消防団 12人
	北消防署	飯田出張所 楠出張所	
	西消防署	押切出張所 山田出張所 大野木出張所	
	中村消防署	日比津出張所 樺出張所 岩塚出張所	
	中消防署	橋出張所 老松出張所	
	昭和消防署	八事出張所 白金出張所	
	瑞穂消防署	堀田出張所	
	熱田消防署	船方出張所	
	中川消防署	日置出張所 尾頭橋出張所 下之一色出張所 富田出張所	
	港消防署	東海橋出張所 東築地出張所 稲永出張所 蘭陽出張所 荒子川出張所	

消防本部名 消防長名 所在地・郵便番号 代表電話 災害担当課電話 同F A X 地域衛星通信電話 同F A X 消防本部設置年月日 E-mail アドレス	組 織 の 概 要 消防本部及び消防署所	消 防 団 消防団設置市町村名 消防団名・団員数	団事務所管市町村 市 町 村 (課) 名 所 在 地 号 郵 便 番 号 電 話 番 号 F A X 番 号
	消防職員 2,433 人 火災 508 件 救急 146,609 件 救助 2,235 件 県営名古屋空港 1,156,802 世帯／住基 2,294,854 人(国調 2,332,176)／ 326.50 km ²	那古野消防団 19 人 江西消防団 18 人 山田消防団 17 人 中小田井消防団 22 人 大野木消防団 23 人 平田消防団 22 人 浮野消防団 18 人 比良消防団 20 人 比良西消防団 19 人 日比津消防団 21 人 諏訪消防団 13 人 稲葉地消防団 21 人 稲西消防団 20 人 中村消防団 20 人 豊臣消防団 25 人 則武消防団 18 人 本陣消防団 16 人 亀島消防団 18 人 新明消防団 14 人 六反消防団 17 人 牧野消防団 15 人 米野消防団 19 人 日吉消防団 13 人 千成消防団 20 人 柳消防団 25 人 岩塚消防団 19 人 八社消防団 22 人 橘消防団 23 人 栄消防団 16 人 名城消防団 21 人 御園消防団 16 人 松原消防団 22 人 大須消防団 21 人 老松消防団 21 人 千早消防団 15 人 平和消防団 21 人 正木消防団 14 人 新栄消防団 14 人 吹上消防団 24 人 村雲消防団 16 人 白金消防団 21 人 松栄消防団 20 人 広路消防団 20 人 川原消防団 19 人 伊勝消防団 19 人 八事消防団 20 人 滝川消防団 18 人 御器所消防団 16 人 鶴舞消防団 25 人 弥富消防団 18 人 中根消防団 20 人 堀田消防団 15 人 穂波消防団 16 人 井戸田消防団 22 人 御劔消防団 12 人 瑞穂消防団 14 人 豊岡消防団 17 人 高田消防団 17 人	

		汐路消防団 17人	
		陽明消防団 21人	
		高蔵消防団 18人	
		旗屋消防団 15人	
		白鳥消防団 21人	
		野立消防団 22人	
		大宝消防団 19人	
		千年消防団 17人	
		船方消防団 20人	
		常磐消防団 18人	
		荒子消防団 22人	
		中島消防団 22人	
		西中島消防団 15人	
		野田消防団 16人	
		八幡消防団 18人	
		正色消防団 11人	
		五反田消防団 18人	
		昭和橋消防団 24人	
		玉川消防団 14人	
		愛知消防団 22人	
		広見消防団 23人	
		八熊消防団 22人	
		露橋消防団 21人	
		篠原消防団 15人	
		戸田消防団 21人	
		明正消防団 16人	
		春田消防団 17人	
		豊治消防団 43人	
		長須賀消防団 18人	
		西前田消防団 16人	
		万場消防団 15人	
		千音寺消防団 22人	
		赤星消防団 17人	
		西築地消防団 12人	
		港楽消防団 20人	
		東築地消防団 10人	
		港西消防団 21人	
		稲永消防団 5人	
		野跡消防団 8人	
		中川消防団 19人	
		東海消防団 18人	
		成章消防団 16人	
		小碓消防団 21人	
		正保消防団 17人	
		明德消防団 23人	
		当知消防団 17人	
		高木消防団 18人	
		神宮寺消防団 20人	
		大手消防団 13人	
		水上消防団 20人	
		南陽消防団 73人	
		西福田消防団 49人	
		福田消防団 35人	
		福春消防団 19人	
		桜消防団 16人	
		春日野消防団 20人	
		菊住消防団 20人	
		呼続消防団 17人	
		大磯消防団 25人	
		笠寺消防団 19人	
		笠東消防団 23人	
		星崎消防団 25人	
		明治消防団 15人	
		伝馬消防団 17人	
		豊田消防団 13人	
		道徳消防団 15人	
		大生消防団 17人	
		宝消防団 16人	
		宝南消防団 25人	

<small>ふりがな</small> 消防本部名 消防長名 所在地・郵便番号 代表電話 災害担当課電話 同F A X 地域衛星通信電話 同F A X 消防本部設置年月日 E-mailアドレス	組 織 の 概 要		団事務所管市町村
	消防本部及び消防署所	消 防 団 消防団設置市町村名 消防団名・団員数	市 町 村 (課) 名 所 在 地 号 号 郵 便 番 号 電 話 番 号 F A X 番 号
		白水消防団 19人 柴田消防団 15人 千鳥消防団 16人	
		大森消防団 24人 大森北消防団 23人 本地丘消防団 12人 森孝東消防団 17人 天子田消防団 24人 森孝西消防団 15人 小幡消防団 13人 苗代消防団 16人 守山消防団 18人 西城消防団 17人 二城消防団 20人 廿軒家消防団 16人 鳥羽見消防団 19人 瀬古消防団 23人 志段味東消防団 21人 志段味西消防団 22人 下志段味消防団 16人 吉根消防団 25人 白沢消防団 16人 小幡北消防団 17人	
		鳴海消防団 23人 旭出消防団 17人 片平消防団 21人 浦里消防団 14人 緑消防団 13人 平子消防団 19人 鳴海東部消防団 20人 大清水消防団 21人 徳重消防団 14人 常安消防団 25人 黒石消防団 14人 神の倉消防団 23人 熊の前消防団 20人 東丘消防団 19人 相原消防団 22人 滝ノ水消防団 23人 小坂消防団 17人 太子消防団 22人 鳴子消防団 18人 長根台消防団 18人 戸笠消防団 24人 桃山消防団 15人 有松消防団 14人 桶狭間消防団 25人 南陵消防団 8人 大高消防団 25人 大高南消防団 11人 大高北消防団 16人	
		猪高消防団 16人 北一社消防団 17人 上社消防団 23人 本郷消防団 12人 藤が丘消防団 18人 豊が丘消防団 19人 香流消防団 18人	

		蓬来消防団 23人 平和が丘消防団 10人 猪子石消防団 22人 引山消防団 17人 高針消防団 19人 極楽消防団 18人 前山消防団 19人 牧の原消防団 18人 貴船消防団 17人 梅森坂消防団 14人 西山消防団 25人 名東消防団 24人	
	消防長 <ul style="list-style-type: none"> 豊橋市消防本部 <ul style="list-style-type: none"> 総務課 消防救急課 通信指令課 予防課 豊橋市中消防署 <ul style="list-style-type: none"> 東分署 前芝出張所 右巻出張所 豊橋市南消防署 <ul style="list-style-type: none"> 西分署 二川出張所 大清水出張所 <p>消防職員 340人 火災 114件 救急 17,534件 救助 221件</p> <p>163,746世帯/住基 370,761人(国調 371,920)/262.00km²</p>	豊橋市 豊橋市消防団 1,120人	消防本部で所管 総務課総務グループ TEL(0532)51-3111 FAX(0532)56-2200 緊援隊登録部隊(消火3・救助2・救急5・後方支援2・特装2)
③岡崎市消防本部 消防長 消防正監 山崎 武利 岡崎市朝日町3-4 〒444-0022 TEL(0564)21-5151 消防課(0564)21-9886 FAX(0564)26-0373 地域衛星通信(共同通信課) TEL 023-702-3-7119 昭和23年3月7日	消防次長 <ul style="list-style-type: none"> 岡崎市消防本部 <ul style="list-style-type: none"> 総務課 予防課 消防課 共同通信課 岡崎市中消防署 <ul style="list-style-type: none"> 本署 北分署 花園出張所 岡崎市東消防署 <ul style="list-style-type: none"> 本署 南分署 青野出張所 額田出張所 本宿出張所 形埜出張所 岡崎市西消防署 <ul style="list-style-type: none"> 本署 	岡崎市 計 1,471人 広幡消防団 91人 連尺消防団 56人 梅園消防団 35人 根石消防団 34人 三島消防団 48人 六名消防団 50人 羽根消防団 46人	消防本部で所管 総務課 TEL(0564)21-9836 FAX(0564)21-9821

消防本部名 消防長名 所在地・郵便番号 代表電話 災害担当課電話 同F A X 地域衛星通信電話 同F A X 消防本部設置年月日 E-mail アドレス	組 織 の 概 要 消防本部及び消防署所	消 防 団 消 防 団 設 置 市 町 村 名 消 防 団 名 ・ 団 員 数	団事務所管市町村 市 町 村 (課) 名 所 在 地 号 郵 便 番 号 電 話 番 号 F A X 番 号
E-mail shobohonbu@city.okazaki. lg.jp	消防職員 399 人 火災 88 件 救急 17,665 件 救助 286 件 167,955 世帯／住基 384,422 人(国調 384,654)／387.20 ㎥	岡崎消防団 53 人 美合消防団 50 人 男川消防団 57 人 福岡消防団 60 人 竜谷消防団 40 人 藤川消防団 40 人 山中消防団 40 人 本宿消防団 40 人 河合消防団 60 人 常磐消防団 80 人 岩津消防団 159 人 矢作消防団 104 人 六ツ美消防団 80 人 額田消防団 186 人 機能別団員 62 人	緊援隊登録部隊(消火4・救助2・救急3・後方支援2・特災1・特装2)
〔4〕 一宮市消防本部 消防長 消防正監 帖佐 義文 一宮市緑1-1-10 〒491-0862 TEL (0586) 72-0119 通信指令課 (0586) 72-1191 FAX (0586) 71-1192 昭和 23 年 3 月 7 日 E-mail f-somu@city.ichinomiya. lg.jp	<p>消防職員 408 人 火災 61 件 救急 19,483 件 救助 243 件</p> <p>165,917 世帯／住基 380,201 人(国調 380,073)／113.82 ㎥</p>	一宮市 一宮市消防団 493 人	消防本部で所管 総務課消防団担当 TEL (0586) 72-1193 FAX (0586) 71-1191 緊援隊登録部隊(消火6・救助1・救急2・後方支援1・特装2)

<p>⑤ 瀬戸市消防本部 消防長 消防監 勝股 淳 瀬戸市苗場町 101 〒489-0983 TEL (0561) 85-0119 総務課 TEL (0561) 85-0438 FAX (0561) 21-6605 昭和 26 年 8 月 1 日 E-mail shobohonbu@city.seto.lg.jp</p>	<p>消防長</p> <ul style="list-style-type: none"> 次長 <ul style="list-style-type: none"> 瀬戸市消防本部 <ul style="list-style-type: none"> 総務課 <ul style="list-style-type: none"> 庶務係 消防救急係 予防課 <ul style="list-style-type: none"> 予防係 建築危険物係 瀬戸市消防署 <ul style="list-style-type: none"> 第 1～3 グループ 救急対策室グループ 通信指令室グループ 東分署グループ 南分署グループ <p>消防職員 139 人 火災 23 件 救急 6,216 件 救助 92 件</p> <p>57,712 世帯／住基 128,122 人(国調 127,792)／111.40 ㎤</p>	<p>瀬戸市 瀬戸市消防団 241 人</p>	<p>消防本部で所管 総務課 TEL (0561) 85-0438 FAX (0561) 21-6605</p> <p>緊援隊登録部隊(消火 2・救助 1・救急 2・後方支援 1・特装 1)</p>
<p>⑥ 春日井市消防本部 消防長 消防正監 中西 理雄 春日井市鳥居松町 5-44 〒486-8686 TEL (0568) 82-0119 消防総務課 TEL (0568) 85-6376 FAX (0568) 84-5910 通信指令課 TEL (0568) 82-0119 FAX (0568) 85-1243 昭和 24 年 4 月 1 日 E-mail syosomu@city.kasugai.lg.jp</p>	<p>消防長</p> <ul style="list-style-type: none"> 副消防長 <ul style="list-style-type: none"> 春日井市消防本部 <ul style="list-style-type: none"> 消防総務課 消防救急課 予防課 通信指令課 春日井市消防署 <ul style="list-style-type: none"> 第一～三課 東出張所 西出張所 南出張所 北出張所 高蔵寺出張所 <p>消防職員 317 人 火災 67 件 救急 15,645 件 救助 249 件 県営名古屋空港</p> <p>140,501 世帯／住基 308,937 人(国調 308,681)／92.78 ㎤</p>	<p>春日井市 春日井市消防団 148 人</p>	<p>消防本部(消防総務課)で所管 TEL (0568) 85-6381 FAX (0568) 84-5910</p> <p>緊援隊登録部隊(消火 3・救助 1・救急 4・後方支援 1・特災 1・特装 2)</p>
<p>⑦ 豊川市消防本部 消防長 消防監 岩瀬 誠 豊川市諏訪 1-1 〒442-8601 TEL (0533) 89-9516 総務課 FAX (0533) 89-9523 消防署 TEL (0533) 89-0119 通信指令課(豊橋消防指令センター内) TEL (0532) 51-2075 昭和 23 年 3 月 7 日 E-mail shobosomu@city.toyokawa.lg.jp</p>	<p>消防長</p> <ul style="list-style-type: none"> 次長 <ul style="list-style-type: none"> 豊川市消防本部 <ul style="list-style-type: none"> 総務課 予防課 通信指令課 豊川市消防署 <ul style="list-style-type: none"> 東分署 西分署 南分署 一宮出張所 <p>消防職員 195 人 火災 54 件 救急 8,832 件 救助 110 件</p> <p>80,499 世帯／住基 186,524 人(国調 184,661)／161.14 ㎤</p>	<p>豊川市 豊川市消防団 589 人</p>	<p>消防本部で所管 総務課消防担当 TEL (0533) 89-9576 FAX (0533) 89-9523</p> <p>緊援隊登録部隊(救急 1・消火 3・後方支援 1・特装 1)</p>
<p>⑧ 津島市消防本部 消防長 消防司令長 後藤 優志 津島市埋田町 2-70-1 〒496-0031 TEL (0567) 23-0119 警防・通信グループ (0567) 23-0119 FAX (0567) 28-3341 昭和 24 年 4 月 30 日 E-mail shoubou@city.tsushima.lg.jp</p>	<p>消防長</p> <ul style="list-style-type: none"> 津島市消防本部 <ul style="list-style-type: none"> 総務課 予防課 津島市消防署 <p>消防職員 78 人 火災 14 件 救急 3,373 件 救助 41 件</p> <p>27,115 世帯／住基 60,623 人(国調 60,942)／25.09 ㎤</p>	<p>津島市 津島市消防団 215 人</p>	<p>消防本部で所管 総務課消防団グループ TEL (0567) 23-0417 FAX (0567) 28-3341</p> <p>緊援隊登録部隊(消火 1・救助 1・救急 1・後方支援 1・特装 1)</p>

消防本部名 消防長名 所在地・郵便番号 代表電話 災害担当課電話 同F A X 地域衛星通信電話 同F A X 消防本部設置年月日 E-mailアドレス	組織の概要 消防本部及び消防署所	消防団 消防団設置市町村名 消防団名・団員数	団事務所管市町村 市町村(課)名 所在地 郵便番号 電話番号 F A X 番号
豊田市消防本部 消防長 消防正監 光岡 康 豊田市長興寺5-17-1 〒471-0879 TEL (0565)35-0119 (0565)35-9724 FAX (0565)35-9739 地域衛星通信(指令課) TEL (023)711-2-8560 昭和31年4月1日 E-mail shoubou-soumu@city. toyota.aichi.jp	消防長 消防本部 足助消防署 北消防署 中消防署 南消防署 総務課 警防救急課 予防課 指令課 管理課 消防1課 消防2課 管理課 消防1課 消防2課 藤岡小原分署 管理課 消防1課 消防2課 東分署 逢妻分署 管理課 消防1課 消防2課 西分署 末野原分署 旭出張所 稲武出張所 下山出張所 保見出張所 力石出張所 松平出張所 高岡出張所 消防職員 536人 火災 107件 救急 20,893件 救助 277件 183,945世帯/住基 417,432人(国調 422,330)/918.32km ²	豊田市 豊田市消防団 1,894人 緊援隊登録部隊数(県指揮1・消火7・救助2・救急5・後方支援1・特災1・特装1)	消防本部で所管 総務課 TEL(0565)35-9717 FAX(0565)35-9709
西尾市消防本部 消防長 消防正監 杉浦 克彦 西尾市矢曾根町赤地 23-1 〒445-0872 TEL(0563)56-2110 消防署同上 FAX(0563)57-1717 昭和30年5月1日 E-mail fd.soumu@city.nishio. lg.jp	消防長 西尾市 消防本部 西尾市 消防署 西尾市 消防署 消防総務課 予防課 指令課 本署 西分署 菟分署 吉良分署 幡豆分署 北出張所 東出張所 佐久島分遣所 消防職員 206人 火災 61件 救急 7,574件 救助 60件 67,116世帯/住基 170,332人(国調 169,046)/161.22km ²	西尾市 計 497人 西尾市一色消防団 109人 西尾市吉良消防団 63人 西尾市幡豆消防団 46人 西尾市機能別消防団 279人 緊援隊登録部隊(消火4・救急2・後方支援1)	消防本部で所管 消防総務課 消防団担当 TEL(0563)56-2126 FAX(0563)57-1738
蒲郡市消防本部 消防長 消防監 小田 竹利 蒲郡市水竹町下沖田 25 〒443-0005 TEL(0533)68-5119 消防署(0533)68-5110 FAX(0533)68-5129 昭和36年7月1日 E-mail shobo@city.gamagori.lg.jp	消防長 蒲郡市消防本部 蒲郡市消防署 総務課 予防課 東部出張所 西部出張所 消防職員 111人 火災 14件 救急 3,517件 救助 40件 33,333世帯/住基 78,666人(国調 79,538)/56.96km ²	蒲郡市 蒲郡市消防団 341人 緊援隊登録部隊(消火2・救急1・後方支援1・特装1)	消防本部で所管 総務課消防係 TEL(0533)68-0936 FAX(0533)68-5129

<p>12 犬山市消防本部 <small>いぬやま</small> 消防長 消防監 大澤 満 犬山市大字五郎丸字 下前田 1 番地 〒484-0066 TEL (0568) 65-0119 予防課 (0568) 65-3123 (夜間は代表電話) FAX (0568) 65-3127 地域衛星通信 (消防署) TEL 8313-41 昭和 39 年 6 月 1 日 E-mail 060100@city.inuyama.lg.jp</p>	<p>消防次長</p> <ul style="list-style-type: none"> 犬山市消防本部 <ul style="list-style-type: none"> 消防総務課 予防課 犬山市消防署 <ul style="list-style-type: none"> 北出張所 南出張所 <p>消防職員 105 人 火災 17 件 救急 3528 件 救助 67 件</p> <p>31,758 世帯 / 住基 72,733 人 (国調 73,090) / 74.90 km²</p>	<p>犬山市 犬山市消防団 171 人</p> <p>消防本部で所管 消防総務課 TEL (0568) 65-3122 FAX (0568) 65-3127</p>
<p>13 常滑市消防本部 <small>とこなめ</small> 消防長 消防司令長 竹内 博司 常滑市飛香台 3-1-2 〒479-0868 TEL (0569) 35-0119 庶務課 (0569) 35-8621 (夜間は代表電話) FAX (0569) 34-8777 地域衛星通信 (消防本部) TEL 9-716-2-576 昭和 40 年 1 月 1 日 E-mail syobosyomu@city.tokoname.lg.jp</p>	<p>消防長</p> <ul style="list-style-type: none"> 常滑市消防本部 <ul style="list-style-type: none"> 庶務課 予防課 常滑市消防署 <ul style="list-style-type: none"> 消防課 <ul style="list-style-type: none"> 南出張所 空港出張所 <p>消防職員 100 人 火災 22 件 救急 2,898 件 救助 42 件 中部国際空港</p> <p>25,296 世帯 / 住基 58,452 人 (国調 58,710) / 55.90 km²</p>	<p>常滑市 常滑市消防団 129 人</p> <p>消防本部で所管 庶務課 TEL (0569) 35-8621 FAX (0569) 34-5939</p>
<p>14 江南市消防本部 <small>こよなん</small> 消防長 消防監 上田 修司 江南市赤童子町大堀 70 〒483-8221 TEL (0587) 55-2258 防災安全課 (0587) 54-1111 (内 151) <夜間は代表電話> FAX (0587) 53-0119 地域衛星通信 <消防署> TEL (023) 717-1200 昭和 39 年 4 月 1 日 E-mail soumu@city.konan.lg.jp</p>	<p>消防長</p> <ul style="list-style-type: none"> 江南市消防本部 <ul style="list-style-type: none"> 消防総務課 消防予防課 江南市消防署 <ul style="list-style-type: none"> 東分署 <p>消防職員 107 人 火災 20 件 救急 5,205 件 救助 74 件</p> <p>42,346 世帯 / 住基 99,039 人 (国調 98,255) / 30.20 km²</p>	<p>江南市 江南市消防団 198 人</p> <p>消防本部で所管 消防総務課 TEL (0587) 55-2250 FAX (0587) 53-0119</p>
<p>15 小牧市消防本部 <small>こまき</small> 消防長 消防監 高橋 博之 小牧市安田町 119 〒485-0014 TEL (0568) 76-0119 FAX (0568) 76-0224 防災危機管理課 (0568) 76-1171 (夜間は消防本部) 地域衛星通信 (消防署) TEL 8317-31 FAX 8317-11 昭和 39 年 4 月 1 日 E-mail shosoumu@city.komaki.lg.jp</p>	<p>消防長</p> <ul style="list-style-type: none"> 小牧市消防本部 <ul style="list-style-type: none"> 消防総務課 予防課 小牧市消防署 <ul style="list-style-type: none"> 東支署 南支署 北支署 <p>消防職員 168 人 火災 38 件 救急 7,479 件 救助 132 件 県営名古屋空港</p> <p>69,348 世帯 / 住基 150,434 人 (国調 148,831) / 62.81 km²</p>	<p>小牧市 小牧市消防団 139 人</p> <p>消防本部で所管 消防総務課 TEL (0568) 76-0229 FAX (0568) 76-0224</p>
		<p>緊援隊登録部隊 (消火 2・救急 1・後方支援 1)</p>

消防本部名 消防長名 所在地・郵便番号 代表電話 災害担当課電話 同F A X 地域衛星通信電話 同F A X 消防本部設置年月日 E-mail アドレス	組 織 の 概 要 消防本部及び消防署所	消 防 団 消防団設置市町村名 消防団名・団員数	団事務所管市町村 市 町 村 (課) 名 所 在 地 郵便 番 号 電 話 番 号 F A X 番 号
稲沢市消防本部 消防長 消防監 水谷 豊 稲沢市船橋町鯉坪 321 番地 1 〒492-8267 TEL (0587) 22-0119 FAX(0587) 22-2130 地域衛星通信<警防第1・2課> FAX(023) 8340-11 平成 17 年 4 月 1 日 E-mail fire@city.inazawa. lg.jp	消防長 <ul style="list-style-type: none"> 稲沢市消防本部 <ul style="list-style-type: none"> 総務課 予防課 稲沢市消防署 <ul style="list-style-type: none"> 消防課 警防第1課 警防第2課 情報指令課 稲沢東分署 祖父江分署 平和分署 <p>消防職員 164 人 火災 62 件 救急 6,742 件 救助 71 件</p>	稲沢市 稲沢市消防団 307 人	消防本部で所管 総務課 TEL(0587) 22-0119 FAX(0587) 22-2130 緊援隊登録部隊(消火2・救急2・後方支援1・特装1)
新城市消防本部 消防長 消防監 田中 広治 新城市平井字新栄83番地 〒441-1361 TEL (0536) 22-1119 FAX(0536) 22-4820 地域衛星通信(情報指令室) TEL(023) 8318-31 FAX(023) 8318-11 昭和 40 年 4 月 1 日 E-mail soumu-shomu@city. shinshiro.lg.jp	消防長 <ul style="list-style-type: none"> 新城市消防本部 <ul style="list-style-type: none"> 消防総務課 予防課 新城市消防署 <ul style="list-style-type: none"> 鳳来出張所 作手出張所 東栄分署 設楽分署 津具分遣所 豊根出張所 <p>消防職員 152 人 火災 41 件 救急 2,497 件 救助 81 件</p>	新城市 新城市消防団 718 人 設楽町 設楽町消防団 248 人 東栄町 東栄町消防団 167 人 豊根村 豊根村消防団 74 人	消防本部で所管 消防総務課消防係 TEL(0536) 22-4803 FAX(0536) 22-4821 設楽町総務課 北設楽郡設楽町田口字辻前 14 〒441-2301 TEL(0536) 62-0511 FAX(0536) 62-1675 東栄町総務課 北設楽郡東栄町大字 本郷字上前畑 25 〒449-0292 TEL(0536) 76-0501 FAX(0536) 76-1725 豊根村総務課 北設楽郡豊根村下黒川字蔵平 2 〒449-0403 TEL(0536) 85-1311 FAX(0536) 85-1164
事務受託市 新城市	17,709 世帯/43,812 人(国調 44,355)/499.23 km ²		
事務委託町村 北設楽郡設楽町 (事務委託日) 平成 11 年 4 月 1 日	2,014 世帯/4,342 人(国調 4,437)/273.94 km ²		緊援隊登録部隊(消火2・救急1・後方支援1)
北設楽郡東栄町 (事務委託日) 平成 11 年 4 月 1 日	1,356 世帯/2,850 人(国調 2,942)/123.38 km ²		
北設楽郡豊根村 (事務委託日) 平成 11 年 4 月 1 日	472 世帯/987 人(国調 1,017)/155.88 km ²		
東海市消防本部 消防長 消防監 風間 忠広 東海市高橋須賀町 町新田 1-1 〒477-8691 TEL (0562) 36-0119 消防署(0562) 36-0471 FAX(0562) 36-1919 昭和 43 年 4 月 1 日 E-mail shomu@city.tokai.lg.jp	消防次長 <ul style="list-style-type: none"> 消防本部 <ul style="list-style-type: none"> 庶務課 予防課 消防署 <ul style="list-style-type: none"> 警防課 <ul style="list-style-type: none"> 北出張所 南出張所 <p>消防職員 123 人 火災 24 件 救急 5,042 件 救助 86 件</p>	東海市 東海市消防団 178 人	消防本部で所管 庶務課 TEL(0562) 32-1178 FAX(0562) 36-1919 緊援隊登録部隊(消火2・救急1・後方支援1)
	51,481 世帯/住基 113,625 人(国調 113,787)/43.43 km ²		

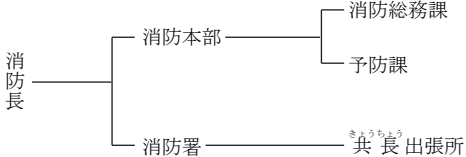
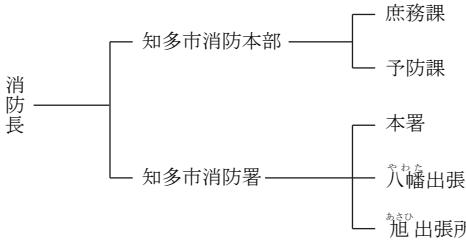
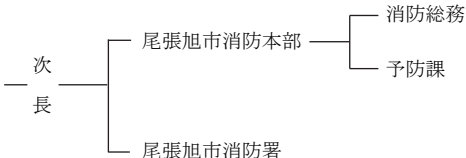
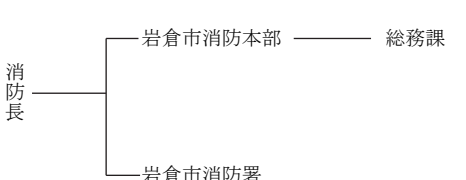
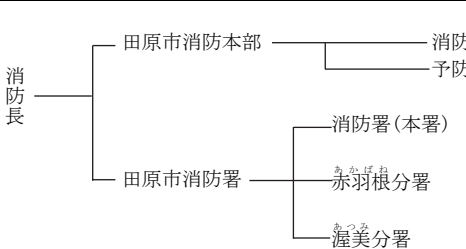
<p>19 大府市消防本部 消防長 消防監 中倉 謙二 大府市大東町3-202 〒474-0023 TEL (0562) 47-0119 消防署 (0562) 47-2136 FAX (0562) 44-9922 地域衛生通信 023-723-2-9 023-723-1150 (FAX) 昭和45年9月1日 E-mail somu-119@city. obu.lg.jp</p>	 <p>消防職員 100人 火災 24件 救急 4,168件 救助 52件</p> <p>40,119世帯/住基 92,828人(国調 93,123)/33.66km²</p>	<p>大府市 大府市消防団 152人</p>	<p>消防本部で所管 消防総務課総務施設担当</p> <p>TEL (0562) 47-2207 FAX (0562) 44-9922</p>
<p>20 知多市消防本部 消防長 消防監 福田 正 知多市新知字西新生73 〒478-0017 TEL (0562) 56-0119 消防署同上 FAX (0562) 55-6123 昭和42年4月1日 E-mail chital19@city.chita. lg.jp</p>	 <p>消防職員 108人 火災 30件 救急 3,475件 救助 58件</p> <p>36,656世帯/住基 84,002人(国調 84,364)/45.90km²</p>	<p>知多市 知多市消防団 124人</p>	<p>消防本部で所管 庶務課</p> <p>TEL (0562) 56-0146 FAX (0562) 55-6123</p>
<p>21 尾張旭市消防本部 消防長 消防司令長 各務 誠司 尾張旭市東大道町管 我廻間2301-1 〒488-0802 TEL (0561) 51-0119 消防署同上 FAX (0561) 51-0834 昭和45年9月1日 E-mail syoubou@city. owariasahi.lg.jp</p>	 <p>消防職員 96人 火災 15件 救急 3,801件 救助 44件</p> <p>36,843世帯/住基 83,986人(国調 83,144)/21.03km²</p>	<p>尾張旭市 尾張旭市消防団 125人</p>	<p>消防本部で所管 消防総務課</p> <p>TEL (0561) 51-0861 FAX (0561) 51-0873</p>
<p>22 岩倉市消防本部 消防長 消防司令長 岡本 康弘 岩倉市川井町北穴田119 〒482-0015 TEL (0587) 37-5333 消防署同上 FAX (0587) 37-1220 昭和46年4月1日 E-mail shobohonbu@city. iwakura.lg.jp</p>	 <p>消防職員 60人 火災 11件 救急 2,164件 救助 41件</p> <p>22,466世帯/住基 47,821人(国調 47,983)/10.47km²</p>	<p>岩倉市 岩倉市消防団 92人</p>	<p>消防本部で所管 総務課</p> <p>TEL (0587) 38-0317 FAX (0587) 37-1220</p>
<p>23 田原市消防本部 消防長 消防監 浪崎 智彰 田原市田原町南番場 30-1 〒441-3492 TEL (0531) 23-4073 消防署 (0531) 23-0119 FAX (0531) 23-2440 電話番号 TEL 8331-31 昭和46年1月1日 E-mail syoubou@city.tahara.lg.jp</p>	 <p>消防職員 116人 火災 15件 救急 2,506件 救助 35件</p> <p>22,831世帯/住基 59,596人(国調 59,360)/191.11km²</p>	<p>田原市 田原市消防団 692人</p>	<p>消防本部で所管 消防課</p> <p>TEL (0531) 23-4073 FAX (0531) 23-0180</p>

消防本部名 消防長名 所在地・郵便番号 代表電話 災害担当課電話 同F A X 地域衛星通信電話 同F A X 消防本部設置年月日 E-mail アドレス	組 織 の 概 要 消防本部及び消防署所	消 防 団 消防団設置市町村名 消防団名・団員数	団事務所管市町村 市 町 村 (課) 名 所 在 地 郵 便 番 号 電 話 番 号 F A X 番 号
24 愛西市消防本部 消防長 消防監 加藤 義久 愛西市西保町西川原 25 〒496-0911 TEL (0567) 26-1100 総務課 (0567) 26-1102 (夜間は代表電話) FAX (0567) 26-1347 平成 17 年 4 月 1 日 E-mail syobo-honbu@city.aisai.lg.jp	<p>消防職員 102 人 火災 19 件 救急 3,324 件 救助 36 件</p>	愛西市 愛西市消防団 375 人	消防本部で所管 総務課 TEL (0567) 26-1102 FAX (0567) 26-1347 緊援隊登録部隊 (消火 3・救急 1・後方支援 2)
25 蟹江町消防本部 消防長 消防司令長 高塚 克己 海部郡蟹江町大字 蟹江本町字クノ割 10 〒497-0033 TEL (0567) 95-5121 消防署同上 FAX (0567) 96-6369 昭和 46 年 4 月 1 日 E-mail shobohon@town.kanie.lg.jp	<p>消防職員 60 人 火災 11 件 救急 2,050 件 救助 33 件</p>	蟹江町 蟹江町消防団 197 人	消防本部で所管 総務課 TEL (0567) 95-5121 FAX (0567) 96-6369 緊援隊登録部隊 (消火 2・救急 1・後方支援 1)
26 幸田町消防本部 消防長 消防司令長 小山 哲夫 額田郡幸田町大字 菱池字前田 41 番地 1 〒444-0113 TEL (0564) 63-0119 FAX (0564) 63-1189 昭和 51 年 9 月 1 日 E-mail kotasyobo@town.kota.lg.jp	<p>消防職員 65 人 火災 10 件 救急 1,798 件 救助 26 件</p>	幸田町 幸田町消防団 147 人	消防本部で所管 庶務課 TEL (0564) 63-0514 FAX (0564) 63-1189 緊援隊登録部隊 (消火 1・救急 2・後方支援 1)
27 知多 中部広域事務 組合消防本部 消防長 消防正監 沢田 光孝 半田市東洋町 1-6 〒475-0817 TEL (0569) 21-0119 消防課 (0569) 21-1492 FAX (0569) 22-7420 昭和 49 年 4 月 1 日 E-mail soumu@chitachu.jp	<p>消防職員 264 人 火災 72 件 救急 10,961 件 救助 223 件</p>	半田市 半田市消防団 326 人 阿久比町 阿久比町消防団 70 人 東浦町 東浦町消防団 216 人 武豊町 武豊町消防団 168 人	半田市総務部防災安全課 (知多中部消防本部総務課内) 半田市東洋町 1-6 〒475-0817 TEL (0569) 21-1490 FAX (0569) 22-7420 阿久比町総務部防災交通課 知多郡阿久比町 大字卯坂字殿越 50 〒470-2292 TEL (0569) 48-1111 FAX (0569) 48-0229 東浦町総務部防災危機管理課 知多郡東浦町大字緒川字政所 20 〒470-2192 TEL (0562) 83-3111 FAX (0562) 83-9756 武豊町総務部防災交通課 知多郡武豊町字長尾山 2 〒470-2392 TEL (0569) 72-1111 FAX (0569) 73-0001 緊援隊登録部隊 (消火 4・救急 2・特装 1)

<p>構成市町 半田市 (組合加入日) 昭和49年4月1日</p> <p>知多郡阿久比町 (組合加入日) 昭和49年4月1日</p> <p>知多郡東浦町 (組合加入日) 昭和49年4月1日</p> <p>知多郡武豊町 (組合加入日) 昭和49年4月1日</p>	<p>52,661世帯/117,747人(国調117,884)/47.42km²</p> <p>10,953世帯/28,438人(国調28,383)/23.80km²</p> <p>21,331世帯/50,283人(国調49,596)/31.14km²</p> <p>18,735世帯/43,363人(国調43,535)/26.37km²</p>		
<p>海部東部消防組合 消防本部 消防長 消防監 吉川 賢一 あま市七宝町遠島十坪 119番地1 〒497-0002 TEL(052)442-0119 海部東部消防組合消防署 TEL(052)442-1383 FAX(052)442-3180 昭和46年6月1日 E-mail soumu@amatobu-119.jp</p>	<p>消防次長</p> <ul style="list-style-type: none"> 消防本部 <ul style="list-style-type: none"> 総務課 消防課 予防課 消防署 <ul style="list-style-type: none"> 警備第一課 警備第二課 北分署 南分署 <p>消防職員 151人 火災27件 救急6,507件 救助62件</p>	<p>あま市 あま市消防団 285人</p> <p>あま市役所危機管理課 あま市七宝町沖之島深坪1番地 〒497-8602 TEL(052)444-0862 FAX(052)441-8330</p>	<p>大治町 大治町消防団 202人</p> <p>大治町役場防災危機管理課 海部郡大治町大字 馬島字大門西1-1 〒490-1192 TEL(052)444-2711 FAX(052)443-4468</p>
<p>52,813世帯/住基122,143人(国調118,525)/34.08km²</p>		<p>緊援隊登録部隊(消火2・救急2・救助1・特災1)</p>	
<p>構成市町 あま市 (組合加入日) 昭和46年6月1日</p> <p>海部郡大治町 (組合加入日) 昭和46年6月1日</p>	<p>38,303世帯/88,787人(国調86,126)/27.49km²</p> <p>14,510世帯/33,356人(国調32,399)/6.59km²</p>		
<p>尾三消防本部 消防長 消防正監 佐野 耕三 愛知郡東郷町 大字諸輪字曙18 〒470-0151 TEL(0561)38-0119 消防課(0561)38-7215 FAX(0561)38-6962 昭和47年4月1日 E-mail soumu@bisan-fd.togo.aichi.jp</p>	<p>消防次長</p> <ul style="list-style-type: none"> 消防課 予防課 指令課 特別消防隊 日進消防署 <ul style="list-style-type: none"> 警防課 予防課 西出張所 みよし消防署 <ul style="list-style-type: none"> 警防課 予防課 南出張所 東郷消防署 <ul style="list-style-type: none"> 警防課 予防課 豊明消防署 <ul style="list-style-type: none"> 警防課 予防課 南部出張所 長久手消防署 <ul style="list-style-type: none"> 警防課 予防課 <p>消防職員 346人 火災85件 救急13,483件 救助117件</p>	<p>日進市 日進市消防団 221人</p> <p>日進市生活安全部防災交通課 日進市蟹甲町池下268 〒470-0192 TEL(0561)73-7111 FAX(0561)74-0258</p>	<p>みよし市 みよし市消防団 300人</p> <p>みよし市総務部防災安全課 みよし市三好町小坂50 〒470-0295 TEL(0561)32-8046 FAX(0561)76-5702</p>
<p>138,804世帯/住基328,353人(国調326,832)/129.9km²</p>		<p>東郷町 東郷町消防団 102人</p> <p>東郷町総務部地域安心課 愛知郡東郷町大字 春木字羽根穴1 〒470-0198 TEL(0561)56-0719 FAX(0561)38-7933</p>	<p>豊明市 豊明市消防団 160人</p> <p>豊明市市民生活部 防災防犯対策課 豊明市新田町子持松1番地1 〒470-1195 TEL(0562)92-8305 FAX(0562)92-1141</p>
<p>構成市町 日進市 (組合加入日) 昭和47年4月1日</p> <p>みよし市 (組合加入日) 昭和47年4月1日</p>	<p>39,221世帯/93,774人(国調91,520)/34.91km²</p> <p>25,388世帯/61,485人(国調61,952)/32.19km²</p>	<p>長久手市 長久手市消防団 116人</p> <p>長久手市くらし文化部 安心安全課 長久手市岩作城の内60番地1 〒480-1196 TEL(0561)56-0611 FAX(0561)63-2100</p>	

消防本部名 消防長名 所在地・郵便番号 代表電話 災害担当課電話 同F A X 地域衛星通信電話 同F A X 消防本部設置年月日 E-mail アドレス	組 織 の 概 要		団事務所管市町村		
愛知郡東郷町 (組合加入日) 昭和47年4月1日 豊明市 (組合加入日) 平成30年4月1日 長久手市 (組合加入日) 平成30年4月1日	消防本部及び消防署所 18,104 世帯／43,784 人(国調 43,903)／18.03 ㎢ 30,685 世帯／68,325 人(国調 69,295)／23.22 ㎢ 25,406 世帯／60,985 人(国調 60,162)／21.55 ㎢		消 防 団 消防団設置市町村名 消防団名・団員数 市 町 村 (課) 名 所 在 地 郵便 番 号 電 話 番 号 F A X 番 号		
㊦ 海部南部消防組合 消防本部 消防長 消防監 佐藤 克行 海部郡飛島村 大宝5-182 〒490-1438 TEL (0567) 52-0119 FAX (0567) 52-3114 昭和48年4月1日 防災行政無線 無線電話 092 (通信室) E-mail amanambu@ama119.jp	消 防 長 次 長 海部南部消防組合消防本部 <ul style="list-style-type: none"> — 総務課 — 予防課 — 消防課 海部南部消防組合消防署 <ul style="list-style-type: none"> — 警防第1課 — 警防第2課 — 警防第3課 — 北分署 — 南出張所 消防職員 108 人 火災 34 件 救急 3,061 件 救助 33 件		弥富市 弥富市消防団 285 人 飛島村 飛島村消防団 139 人 弥富市総務部防災課 弥富市前ヶ須町南本田 335 〒498-8501 TEL (0567) 65-1111 FAX (0567) 67-4011 飛島村総務課 海部郡飛島村竹之郷三丁目 1 〒490-1436 TEL (0567) 52-1231 FAX (0567) 52-2320 緊援隊登録部隊 (消火 1・救助 2・救急 1・特災 1)		
構成市村 弥富市 (組合加入日) 昭和48年4月1日		18,578 世帯／43,861 人(43,025)／49.11 ㎢		海部郡飛島村 (組合加入日) 昭和48年4月1日 1,747 世帯／4,657 人(4,575)／22.43 ㎢	
㊦ 丹羽広域事務組合 消防本部 消防長 消防司令長 遠藤 英安 丹羽郡大口町上小口 1-624 〒480-0141 TEL (0587) 95-5151 丹羽消防署 (0587) 95-5151 FAX (0587) 95-5157 平成14年4月1日 衛星通信 TEL 8341-31 FAX 8341-11 E-mail niwall19@ruby.ocn.ne.jp	消 防 長 丹羽広域事務組合消防本部 <ul style="list-style-type: none"> — 消防課 — 予防課 丹羽消防署 <ul style="list-style-type: none"> — 警防課 — 警防 1 課 — 警防 2 課 — 警防 3 課 — 大口出張所 — 扶桑出張所 消防職員 90 人 火災 27 件 救急 2,676 件 救助 35 件		大口町 大口町消防団 81 人 扶桑町 扶桑町消防団 59 人 大口町町民安全課 丹羽郡大口町下小口七丁目 155 〒480-0144 TEL (0587) 95-1966 FAX (0587) 95-5721 扶桑町防災安全課 丹羽郡扶桑町大字高雄字天道 330 〒480-0102 TEL (0587) 93-1111 FAX (0587) 93-2034 緊援隊登録部隊 (消火 2・救急 1・後方支援 1)		
構成町 丹羽郡大口町 (組合加入日) 平成14年4月1日		9,901 世帯／24,234 人(国調 24,305)／13.61 ㎢		丹羽郡扶桑町 (組合加入日) 平成14年4月1日 14,780 世帯／35,026 人(34,133)／11.19 ㎢	

<p>知多南部消防組合 消防本部 消防長 消防司令長 水野 基 知多郡美浜町大字河和字南橋田 106 番地の 126 〒470-2404 TEL (0569) 64-0119 FAX (0569) 62-2112 総務課 TEL (0569) 64-0120 昭和 53 年 4 月 1 日 E-mail infocnfd@tac-net.ne.jp</p>	<p>消防職員 91 人 火災 25 件 救急 2, 228 件 救助 42 件</p>	<p>南知多町 南知多町消防団 328 人</p>	<p>南知多町総務部防災危機管理室 知多郡南知多町大字豊浜字貝ヶ坪 18 番地 〒470-3495 TEL (0569) 65-0711 FAX (0569) 65-0694</p>
		<p>美浜町 美浜町消防団 213 人</p>	<p>美浜町総務部防災課 知多郡美浜町大字河和字北田面 106 番地 〒470-2492 TEL (0569) 82-1111 FAX (0569) 82-4153</p>
<p>緊援隊登録部隊 (消火 1・救急 1・後方支援 1)</p>			
<p>16, 057 世帯/住基 37, 453 人(国調 39, 113)/84. 57 ㎢</p>			
<p>構成町 知多郡南知多町 (組合加入日) 昭和 53 年 4 月 1 日 7, 051 世帯/16, 322 人(国調 16, 617)/38. 37 ㎢ 知多郡美浜町 (組合加入日) 昭和 53 年 4 月 1 日 9, 006 世帯/21, 131 人(22, 496)/46. 20 ㎢</p>			
<p>衣浦東部広域連合 消防局 消防長 消防正監 可児 伸康 刈谷市小垣江町西高根 204-1 〒448-8677 TEL (0566) 63-0119 消防課 (0566) 63-0134 FAX (0566) 63-0130 通信指令課 (0566) 63-0138 FAX (0566) 63-5731 平成 15 年 4 月 1 日 E-mail shobou@union.kinutoh.lg.jp</p>	<p>消防職員 462 人 火災 91 件 救急 24, 504 件 救助 105 件</p>	<p>碧南市 碧南市消防団 173 人</p>	<p>碧南市市民協働部防災課 碧南市松本町 28 TEL (0566) 95-9875 FAX (0566) 41-5412</p>
		<p>刈谷市 刈谷市消防団 326 人</p>	<p>刈谷市生活安全部危機管理課 刈谷市東陽町 1 丁目 1 番地 TEL (0566) 62-1190 FAX (0566) 27-9652</p>
		<p>安城市 安城市消防団 473 人</p>	<p>安城市市民生活部危機管理課 安城市桜町 18-23 TEL (0566) 71-2220 FAX (0566) 71-2295</p>
		<p>知立市 知立市消防団 165 人</p>	<p>知立市危機管理局安心安全課 知立市広見 3-1 TEL (0566) 95-0160 FAX (0566) 83-1141</p>
		<p>高浜市 高浜市消防団 83 人</p>	<p>高浜市都市政策部 防災防犯グループ 高浜市青木町 4-1-2 TEL (0566) 52-1111 FAX (0566) 52-1110</p>
<p>緊援隊登録部隊 (消火 7・救助 2・救急 4・後方支援 2・特装 2)</p>			
<p>229, 958 世帯/住基 535, 044 人(国調 532, 581)/202. 54 ㎢</p>			
<p>構成市町 碧南市 (連合加入日) 平成 15 年 4 月 1 日 29, 924 世帯/72, 645 人(国調 72, 458)/36. 68 ㎢ 刈谷市 (連合加入日) 平成 15 年 4 月 1 日 68, 104 世帯/152, 372 人(国調 153, 834)/50. 39 ㎢ 安城市 (連合加入日) 平成 15 年 4 月 1 日 77, 924 世帯/188, 843 人(国調 187, 990)/86. 05 ㎢ 知立市 (連合加入日) 平成 15 年 4 月 1 日 32, 937 世帯/72, 030 人(72, 193)/16. 31 ㎢ 高浜市 (連合加入日) 平成 15 年 4 月 1 日 21, 069 世帯/49, 154 人(46, 106)/13. 11 ㎢</p>			

消防本部名 消防長名 所在地・郵便番号 代表電話 災害担当課電話 同F A X 地域衛星通信電話 同F A X 消防本部設置年月日 E-mail アドレス	組 織 の 概 要 消防本部及び消防署所	消 防 団 消防団設置市町村名 消防団名・団員数	団事務所管市町村 市 町 村 (課) 名 所 在 地 郵 便 番 号 電 話 番 号 F A X 番 号
西春日井広域事務 組合消防本部 消防長 消防監 森川 重伸 北名古屋市井瀬木狭場 15 番地 〒481-0014 TEL (0568) 22-2511 警備課同上 FAX (0568) 23-7979 平成 15 年 4 月 1 日 E-mail seishunkouiki-119@ proof.ocn.ne.jp	消防一長 <ul style="list-style-type: none"> 西春日井広域事務組合 <ul style="list-style-type: none"> 総務課 予防課 消防課 通信指令課 西春日井広域事務組合 <ul style="list-style-type: none"> 警備第1課 警備第2課 警備第3課 西春出張所 西春日井広域事務組合 <ul style="list-style-type: none"> 庶務課 警備第1課 警備第2課 警備第3課 消防職員 182 人 火災 37 件 救急 8,150 件 救助 120 件 県営名古屋空港	清須市 清須市消防団 260 人 北名古屋市 北名古屋市消防団 144 人 豊山町 豊山町消防団 85 人	清須市役所 清須市須ヶ口 1238 〒452-8569 TEL (052) 400-2911 FAX (052) 400-2963 北名古屋市役所 北名古屋市西之保清水田 15 〒481-8531 TEL (0568) 22-1111 FAX (0568) 26-4100 豊山町役場 (防災安全課) 西春日井郡豊山町大字 豊場字新栄 260 〒480-0292 TEL (0568) 28-0355 FAX (0568) 29-1177 緊援隊登録部隊 (消火 1・救助 1・救急 1・後方支援 1・特 災 1)
75,574 世帯/住基 171,394 人(国調 169,350)/41.90 ㎢			
構成市町 清須市 (組合加入日) 平成 17 年 7 月 7 日 北名古屋市 (組合加入日) 平成 18 年 3 月 20 日	30,451 世帯/69,194 人(国調 67,352)/17.35 ㎢ 38,046 世帯/86,271 人(国調 86,385)/18.37 ㎢	西春日井郡豊山町 (組合加入日) 平成 15 年 4 月 1 日	7,077 世帯/15,929 人(15,613)/6.18 ㎢

三重県

凡 例

□ 組合消防

▨ 単独常備

■ 委託常備

◎ 本部所在地

面積 (km ²)	5,774.48
消防本部数	15
消防職員数 (人)	2,644
消防団員数 (人)	12,311



14 松阪地区広域消防組合

15 紀勢地区広域消防組合

13 三重紀北消防組合

三重北消防指令センター

2・4・12

位置図

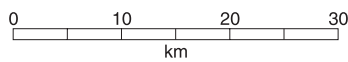

三
重

三重県

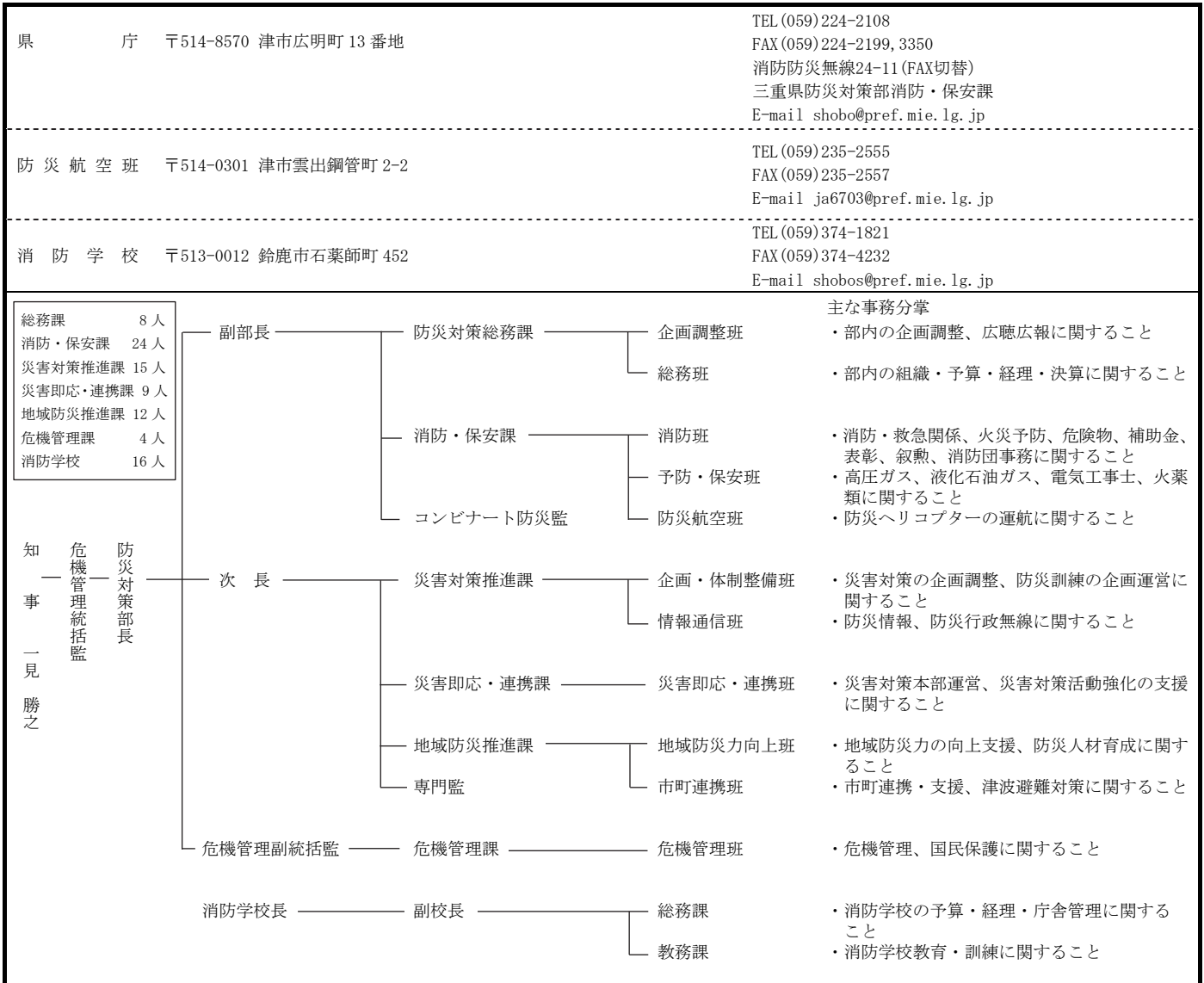

常備化状況

項目	総数				常備化市町村				非常備町村			比較				
	市	町	村	合計	市	町	村	合計	町	村	合計	算定式	比較			
市町村	14	15	—	29 ①	14	15	—	29 ②	—	—	—	②/①×100 (市町村常備化率)	% 100			
面積 (km ²)	4,031.95	1,742.52	—	5,774.48 ①'	4,031.95	1,742.52	—	5,774.48 ②'	—	—	—	②'/①'×100 (常備化面積率)	% 100			
令和2年国調人口 (人)	1,551,914	218,340	—	1,770,254 ①''	1,551,914	218,340	—	1,770,254 ②''	—	—	—	②''/①''×100 (常備化人口率)	% 100			
消防本部数	単独								11	1	—	12				
	組合								—	—	—	—			—	3
	合計								—	—	—	—			—	15
組合加入数					2	6	—	8 ③				③/②×100 (組合化率)	% 27.6			
事務委託市町村数					1	9	—	10								
緊急消防援助隊登録部隊数	指揮8・消火45・救助7・救急31・特殊災害5・特殊装備8・後方支援15・航空1・航空後方支援1															

消防本部名 消防長名 所在地・郵便番号 代表電話 災害担当課電話 同F A X 地域衛星通信電話 同F A X 消防本部設置年月日 E-mailアドレス	組 織 の 概 要 消防本部及び消防署所	団事務所管市町村 市 町 村 (課) 名 所 在 地 消 防 団 設 置 市 町 村 名 郵 便 番 号 電 話 番 号 F A X 番 号
㊦ 津市消防本部 消防長 消防正監 田中 秀浩 津市久居明神町 2276 〒514-1101 TEL (059) 254-0351 消防救急課 (059) 254-0357 夜間(通信指令課) (059) 254-0119 FAX (059) 256-4100 地域衛星通信(通信指令課) TEL 024-807-11 FAX 024-807-19 平成 18 年 1 月 1 日 E-mail 254-0351@city.tsu. lg.jp	<p>消防職員 367 人 火災 105 件 救急 17,589 件 救助 189 件</p> <p>127,902 世帯/住基 272,645 人(国調 274,537)/711.18 km²</p>	津市 津市消防団 1,972 人 消防団総括室 TEL (059) 254-1602 FAX (059) 256-7755 緊援隊登録部隊 (指揮 1・消火 6・救急 3・救助 2・特 1・後方支援 2)
㊧ 四日市市消防本部 消防長 消防正監 人見 実男 四日市市西新地 14-4 〒510-0087 TEL (059) 356-2002 消防救急課 (059) 356-2004 FAX (059) 356-2016 昭和 24 年 3 月 29 日 地域衛星通信(消防救急課) TEL 024-202-21 FAX 024-202-29 E-mail syoubousoumu@city.yokkaichi.mie.jp	<p>消防職員 377 人 火災 79 件 救急 17,035 件 救助 155 件</p> <p>156,095 世帯/住基 335,447 人(国調 336,343)/221.21 km²</p>	四日市市 四日市市消防団 551 人 消防本部で所管 消防救急課 TEL (059) 356-2005 FAX (059) 356-2016 三重郡朝日町 朝日町消防団 60 人 朝日町防災保全課 三重郡朝日町大字小向 893 〒510-8522 TEL (059) 377-5610 FAX (059) 377-5661 三重郡川越町 川越町消防団 109 人 川越町総務課 三重郡川越町大字 豊田一色 280 番地 〒510-8588 TEL (059) 366-7113 FAX (059) 364-2568 緊援隊登録部隊 (指揮 5・消火 4・救助 1・特災 5 (毒劇 1 を含む)・救急 2・後方支援 1・特殊装備 1) I R T 6
事務受託市 四日市市	144,557 世帯/308,752 人(311,031)/206.50 km ²	
事務委託町 三重郡朝日町 (事務委託日) 平成 5 年 3 月 1 日	4,336 世帯/11,099 人 (10,560)/5.99 km ²	三重郡川越町 (事務委託日) 平成 5 年 3 月 1 日 7,202 世帯/15,596 人(14,752)/8.72 km ²

消防本部名 消防長名 所在地・郵便番号 代表電話 災害担当課電話 同F A X 地域衛星通信電話 同F A X 消防本部設置年月日 E-mailアドレス	組 織 の 概 要 消防本部及び消防署所	消 防 団 消防団設置市町村名 消防団名・団員数	団事務所管市町村 市 町 村 (課) 名 所 在 地 郵 便 番 号 電 話 番 号 F A X 番 号
③伊勢市消防本部 消防長 消防正監 堀江 武 伊勢市楠部町159番地11 〒516-0014 TEL (0596) 25-1264 FAX (0596) 29-0134 地域衛星通信(通信指令課) TEL 024-811-11 FAX 024-811-19 昭和24年4月1日 E-mail syo-honbu@city.ise.mie.jp syo-honbu@city.ise.lg.jp	<p>消防職員 215 人 火災 42 件 救急 9,172 件 救助 95 件</p> <p>65,035 世帯/住基 144,738 人(国調 145,653)/384.26 ㎢</p>	伊勢市 伊勢市消防団 504 人 玉城町 玉城町消防団 66 人 度会町 度会町消防団 165 人 緊援隊登録部隊 (消火2・救助1・救急1・後方支援1)	消防本部で所管 消防課 TEL (0596) 25-1216 FAX (0596) 29-0134 玉城町総務政策課 度会郡玉城町田丸 114-2 〒519-0495 TEL (0596) 58-8200 FAX (0596) 58-4494 度会町みらい安心課 度会郡度会町棚橋 1215-1 〒516-2195 TEL (0596) 62-2424 FAX (0596) 62-1647
事務受託市	伊勢市 56,062 世帯/121,770 人(122,765)/208.37 ㎢		
事務委託町	度会郡玉城町 (事務委託日) 平成 17 年 11 月 1 日 5,864 世帯/15,162 人(15,041)/40.91 ㎢		
事務委託町	度会郡度会町 (事務委託日) 平成 17 年 11 月 1 日 3,109 世帯/7,806 人(7,847)/134.98 ㎢		
④桑名市消防本部 消防長 消防正監 杉山 伸司 桑名市大字江場 7 番地 〒511-0836 TEL (0594) 24-0119 消防救急課 (0594) 24-5275 FAX (0594) 24-5287 地域衛星通信(通信指令課) TEL 024-205-21 FAX 024-205-29 昭和 24 年 10 月 1 日 E-mail shobom@city.kuwana.lg.jp	<p>消防職員 257 人 火災 59 件 救急 10,888 件 救助 75 件</p> <p>92,506 世帯/住基 216,288 人(国調 215,451)/394.90 ㎢</p>	桑名市 桑名市消防団 636 人 いなべ市 いなべ市消防団 322 人 木曾岬町 木曾岬町消防団 82 人 東員町 東員町消防団 93 人 緊援隊登録部隊 (消火2・救助1・救急2・後方支援2・他特2)	消防本部で所管 総務課 TEL (0594) 24-5274 FAX (0594) 24-5287 いなべ市総務防災課 いなべ市北勢町阿下喜 31 〒511-0498 TEL (0594) 86-7746 FAX (0594) 86-7859 木曾岬町危機管理課 桑名郡木曾岬町大字西対海地 251 番地 〒498-8503 TEL (0567) 68-6101 FAX (0567) 68-3792 東員町環境防災課 員弁郡東員町大字山田 1600 番地 〒511-0295 TEL (0594) 86-2824 FAX (0594) 86-2851
事務受託市	桑名市 60,896 世帯/139,563 人(138,671)/136.65 ㎢		
事務委託市町	いなべ市 (事務委託日) 平成 15 年 12 月 1 日 18,922 世帯/44,797 人(44,973)/219.83 ㎢		
事務委託市町	員弁郡東員町 (事務委託日) 昭和 61 年 3 月 28 日 10,168 世帯/25,934 人(25,784)/22.68 ㎢		
事務委託市町	桑名郡木曾岬町 (事務委託日) 昭和 59 年 3 月 28 日 2,520 世帯/5,994 人(6,023)/15.74 ㎢		

<p>⑤ 鈴鹿市消防本部 消防長 消防正監 酒井 孝明 鈴鹿市飯野寺家町 217 番地の 1 〒513-0802 TEL (059) 382-0500 消防課 (059) 382-9154 FAX (059) 383-1447 地域衛星通信(情報指令課) TEL 024-805-11 FAX 024-805-19 昭和 24 年 5 月 30 日 E-mail shobosomu@city.suzuka.lg.jp</p>	<p>消防次長</p> <ul style="list-style-type: none"> 本部 <ul style="list-style-type: none"> 消防総務課 消防課 予防課 情報指令課 鈴鹿市中央消防署 <ul style="list-style-type: none"> 北分署 西分署 鈴鹿市南消防署 <ul style="list-style-type: none"> 東分署 鈴峰分署 <p>消防職員 227 人 火災 72 件 救急 10,755 件 救助 75 件</p> <p>88,364 世帯/住基 196,461 人(国調 195,670)/194.46 km²</p>	<p>鈴鹿市 鈴鹿市消防団 463 人</p> <p>消防本部で所管 中央消防署 TEL (059) 382-9133 FAX (059) 382-3905</p> <p>緊援隊登録部隊 (消火 5・特殊 1・後方支援 1・救急 2)</p>
<p>⑥ 名張市消防本部 消防長 消防監 八村 知成 名張市鴻之台 1 番町 2 番地 〒518-0701 TEL (0595) 63-0999 消防救助室 (0595) 63-0998 FAX (0595) 64-4760 地域衛星通信(通信指令室) TEL 024-809-11 FAX 024-809-19 平成 19 年 4 月 1 日 E-mail shobo-somu@city.nabari.lg.jp</p>	<p>消防事務次長 消防防次長</p> <ul style="list-style-type: none"> 本部 <ul style="list-style-type: none"> 消防総務室 予防室 名張消防署 <ul style="list-style-type: none"> 桔梗が丘分署 つつじが丘出張所 <p>消防職員 119 人 火災 22 件 救急 4,041 件 救助 46 件</p> <p>34,584 世帯/住基 76,190 人(国調 78,795)/129.77 km²</p>	<p>名張市 名張市消防団 401 人</p> <p>消防本部で所管 消防総務室 TEL (0595) 63-5990 FAX (0595) 62-5858</p> <p>緊援隊登録部隊 (消火 2・救急 3・救助 1・特殊 1・後方支援 1)</p>
<p>⑦ 亀山市消防本部 消防長 消防司令長 平松 敏幸 亀山市野村四丁目 1 番 23 号 〒519-0165 TEL (0595) 82-0244 FAX (0595) 83-2200 地域衛星通信(情報指令課) TEL 024-802-11 FAX 024-802-19 昭和 24 年 2 月 11 日 E-mail shobosomu@city.kameyama.mie.jp</p>	<p>消防部長</p> <ul style="list-style-type: none"> 本部 <ul style="list-style-type: none"> 消防総務課 予防課 情報指令課 亀山消防署 <ul style="list-style-type: none"> 警防課 関分署 北東分署 <p>消防職員 80 人 火災 24 件 救急 2,425 件 救助 24 件</p> <p>22,176 世帯/住基 49,503 人(国調 49,835)/191.04 km²</p>	<p>亀山市 亀山市消防団 388 人</p> <p>消防本部で所管 消防総務課 TEL (0595) 82-9491 FAX (0595) 83-2200</p> <p>緊援隊登録部隊 (消火 2・救急 2)</p>
<p>⑧ 鳥羽市消防本部 消防長 消防司令長 勢力 敬次 鳥羽市安楽島町 1459 番地 3 〒517-0021 TEL (0599) 25-2821 FAX (0599) 26-5024 地域衛星通信(通信指令係) TEL 024-812-11 FAX 024-812-19 昭和 38 年 11 月 1 日 E-mail syoubou-syomu@city.toba.lg.jp</p>	<p>消防次長</p> <ul style="list-style-type: none"> 本部 <ul style="list-style-type: none"> 消防総務室 予防室 鳥羽市消防署 <ul style="list-style-type: none"> 南鳥羽出張所 <p>消防職員 48 人 火災 5 件 救急 1,524 件 救助 6 件</p> <p>8,235 世帯/住基 17,215 人(国調 17,525)/107.34 km²</p>	<p>鳥羽市 鳥羽市消防団 447 人</p> <p>消防本部で所管 消防総務室 TEL (0599) 25-2072 FAX (0599) 26-5024</p> <p>緊援隊登録部隊 (消火 2)</p>

消防本部名 消防長名 所在地・郵便番号 代表電話 災害担当課電話 同F A X 地域衛星通信電話 同F A X 消防本部設置年月日 E-mail アドレス	組 織 の 概 要 消防本部及び消防署所	消 防 団 消防団設置市町村名 消防団名・団員数	団事務所管市町村 市 町 村 (課) 名 所 在 地 郵 便 番 号 電 話 番 号 F A X 番 号
㊟熊野市消防本部 消防長 消防司令長 北畑 亨 熊野市有馬町 1365 番地 1 〒519-4325 TEL (0597) 89-0119 消防救急課 TEL (0597) 89-0995 FAX (0597) 89-4424 地域衛星通信(消防救急課) TEL 024-815-11 FAX 024-815-19 昭和 41 年 3 月 1 日 E-mail shoubou-hd@city. kumano.mie.jp shoubou@city. kumano.lg.jp	<p>消防職員 80 人 火災 13 件 救急 2,292 件 救助 20 件</p>	熊野市 熊野市消防団 359 人 御浜町 御浜町消防団 118 人 紀宝町 紀宝町消防団 157 人	消防本部で所管 総務課 TEL (0597) 89-0993 FAX (0597) 89-4424 御浜町総務課 南牟婁郡御浜町大 字阿田和 6120 番地 1 〒519-5292 TEL (05979) 3-0505 FAX (05979) 2-3502 紀宝町総務課 南牟婁郡紀宝町鶴殿 324 番地 〒519-5701 TEL (0735) 33-0335 FAX (0735) 32-1244 緊援隊登録部隊 (消火 3・救急 2)
事務受託市 熊野市	8,538 世帯/15,738 人(17,322)/373.35 ㎢		
事務委託町 南牟婁郡御浜町 (事務委託日) 平成 8 年 4 月 1 日	4,102 世帯/8,086 人(8,741)/88.13 ㎢	南牟婁郡紀宝町 (事務委託日) 平成 8 年 4 月 1 日	5,203 世帯/10,436 人(11,207)/79.62 ㎢
㊿志摩市消防本部 消防長 消防監 久保 宏 志摩市阿児町鶴方 3080 〒517-0501 TEL (0599) 43-1418 FAX (0599) 43-0499 地域衛星通信(消防総務課通信係) TEL 024-813-11 FAX 024-813-19 令和 3 年 4 月 1 日 E-mail syoubousoum119@city. shima.lg.jp	<p>消防職員 148 人 火災 20 件 救急 4,586 件 救助 36 件</p>	志摩市 志摩市消防団 628 人 南伊勢町 南伊勢町消防団 (旧南勢町地域) 227 人	消防本部で所管 消防総務課 志摩市阿児町鶴方 3080 〒517-0501 TEL (0599) 43-2409 FAX (0599) 43-0499 南伊勢町防災安全課 度会郡南伊勢町五ヶ所浦 3057 〒516-0194 TEL (0599) 66-1704 FAX (0599) 66-1904 緊援隊登録部隊 (消火 2・救急 2・後方支援 1)
事務受託市 志摩市 (事務受託日) 令和 3 年 4 月 1 日	22,547 世帯/46,159 人(46,057)/178.94 ㎢	度会郡南伊勢町 (旧南勢町地域) (事務委託日) 令和 3 年 4 月 1 日	3,251 世帯/6,614 人(7,289)/108.85 ㎢





<p>伊賀市消防本部 消防長 消防監 林 浩己 伊賀市緑ヶ丘東町 920 番地 〒518-0833 TEL (0595) 24-9100 通信指令課 TEL (0595) 24-9110 FAX (0595) 24-3544 地域衛星通信 (通信指令課) TEL 024-808-11 FAX 024-808-19 平成 16 年 11 月 1 日 E-mail shoubou-soumu@city.iga.lg.jp</p>	<p>消防長 消防次長</p> <p>本部</p> <ul style="list-style-type: none"> 消防総務課 予防課 地域防災課 通信指令課 <p>伊賀消防署</p> <ul style="list-style-type: none"> 管理課 警防第 1 課 警防第 2 課 <ul style="list-style-type: none"> 東分署 阿山分署 大山田分署 警防第 3 課 <ul style="list-style-type: none"> 南分署 丸山分署 警防第 4 課 <ul style="list-style-type: none"> 西分署 島ヶ原分署 <p>消防職員 177 人 火災 69 件 救急 5,494 件 救助 54 件</p> <p>40,341 世帯/住基 87,139 人(国調 88,766)/558.23 ㎢</p>	<p>伊賀市 伊賀市消防団 1,358 人</p> <p>消防本部で所管 地域防災課 TEL (0595) 24-9115 FAX (0595) 24-9111</p> <p>緊援隊登録部隊 (消火 4・救急 4・後方支援 2)</p>	
<p>菟野町消防本部 消防長 消防司令長 山本 正春 三重郡菟野町大字 潤田 4418 〒510-1253 TEL (059) 394-3211 FAX (059) 394-5766 地域衛星通信(消防署) TEL (024) 341-21 FAX (024) 341-29 昭和 60 年 4 月 1 日 E-mail komonofd@m3.cty-net.ne.jp</p>	<p>消防次長</p> <p>本部</p> <ul style="list-style-type: none"> 消防総務課 通信指令室 予防課 <p>菟野町消防署</p> <p>消防職員 58 人 火災 13 件 救急 1,777 件 救助 50 件</p> <p>17,075 世帯/住基 41,283 人(国調 40,210)/107.01 ㎢</p>	<p>菟野町 菟野町消防団 160 人</p> <p>消防本部消防総務課で所管 TEL (059) 394-3211 FAX (059) 394-5766</p> <p>緊援隊登録部隊 (救急 1・消火 1)</p>	
<p>三重紀北消防組合 消防本部 消防長 消防監 宇利 崇 尾鷲市中川 28 番 43 号 〒519-3639 TEL (0597) 22-2021 FAX (0597) 22-6392 夜間 TEL (0597) 23-2119 地域衛星通信 TEL 024-814-11 FAX 024-814-19 昭和 46 年 4 月 1 日 E-mail kihoku.soumu@za.ztv.ne.jp</p>	<p>消防長</p> <p>次長</p> <p>本部</p> <ul style="list-style-type: none"> 消防総務課 指揮指令課 予防課 <p>尾鷲消防署</p> <p>海山消防署</p> <p>紀伊長島消防署</p> <p>消防職員 109 人 火災 13 件 救急 2,261 件 救助 25 件</p> <p>16,695 世帯/住基 30,489 人(国調 34,347)/449.25 ㎢</p>	<p>尾鷲市 尾鷲市消防団 187 人</p> <p>尾鷲市防災危機管理課 尾鷲市中村町 10-57 TEL (0597) 23-8118 FAX (0597) 22-9343</p> <p>紀北町 紀北町消防団 341 人</p> <p>紀北町危機管理課 北牟婁郡紀北町東長島769番地 1 〒519-3292 TEL (0597) 46-3114 FAX (0597) 47-5909</p> <p>緊援隊登録部隊 (消火 3・救急 3・後方支援 1)</p>	
<p>構成市町 尾鷲市 (組合加入日) 昭和 46 年 4 月 1 日</p>	<p>8,936 世帯/16,139 人(18,009)/192.71 ㎢</p>	<p>北牟婁郡紀北町 (組合加入日) 平成 17 年 10 月 11 日</p>	<p>7,759 世帯/14,350 人(16,338)/256.54 ㎢</p>

消防本部名 消防長名 所在地・郵便番号 代表電話 災害担当課電話 同F A X 地域衛星通信電話 同F A X 消防本部設置年月日 E-mail アドレス	組 織 の 概 要 消防本部及び消防署所	消 防 団 消防団設置市町村名 消防団名・団員数	団事務所管市町村 市 町 村 (課) 名 所 在 地 郵 便 番 号 電 話 番 号 F A X 番 号
四 松阪地区広域消防 組合消防本部 消防長 消防正監 松本 芳昭 松阪市川井町 1001-1 〒515-0818 TEL (0598) 25-0119 警防課 (0598) 25-1417 FAX (0598) 21-3080 地域衛星通信(総合指令課) TEL 024-810-11 FAX 024-810-19 昭和 47 年 10 月 1 日 E-mail soumu-so@mie-matsusaka119.jp	消防長 — 次 長 本部 — 総務課 予防課 警防課 救急課 総合指令課 消防防災課 防災訓練センター 松阪中消防署 — 三雲分署 飯南分署 飯高分署 松阪南消防署 — 多気分署 松阪勢和分署 松阪北消防署 明和消防署 消防職員 294 人 火災 73 件 救急 15,539 件 救助 119 件 89,537 世帯/住基 195,910 人(国調 201,327)/767.7 km ²	松阪市 松阪市消防団 1,202 人 多気町 多気町消防団 309 人 明和町 明和町消防団 213 人 緊援隊登録部隊 (指揮 1・消火 5・救助 1・救急 3・後方支援 2・特装 1)	松阪市消防団事務局 松阪市川井町 1001-1 TEL (0598) 25-1414 FAX (0598) 21-3080 多気町総務課 多気郡多気町相可 1600 〒519-2181 TEL (0598) 38-1111 FAX (0598) 38-1140 明和町総務防災課 多気郡明和町大字馬之上 945 〒515-0332 TEL (0596) 52-7110 FAX (0596) 52-7133
構成市町 松阪市 (組合加入日) 昭和 47 年 10 月 1 日 多気郡多気町 (組合加入日) 昭和 47 年 10 月 1 日 多気郡明和町 (組合加入日) 昭和 47 年 10 月 1 日	74,310 世帯/159,000 人(163,863)/623.58 km ² 5,771 世帯/14,000 人(14,878)/103.06 km ² 9,456 世帯/22,910 人(22,586)/41.06 km ²		
四 紀勢地区広域消防 組合消防本部 消防長 消防司令長 上岡 則和 多気郡大台町佐原 754 〒519-2404 TEL (0598) 82-3611 FAX (0598) 82-2767 地域衛星通信(通信室) TEL 024-443-21 FAX 024-443-29 平成 8 年 12 月 1 日 E-mail kisei_sm@ma.mctv.ne.jp	消防長 — 次 長 本部 — 総務課 予防課 通信室 奥伊勢消防署 — 紀勢分署 南島分署 宮川出張所 消防職員 88 人 火災 8 件 救急 1,779 件 救助 14 件 10,314 世帯/住基 20,835 人(国調 23,788)/729.22 km ²	大台町 大台町消防団 319 人 南伊勢町 南伊勢町消防団 (旧南島町地域) 232 人 大紀町 大紀町消防団 242 人	大台町総務課 多気郡大台町佐原 750 〒519-2404 TEL (0598) 82-3781 FAX (0598) 82-1618 南伊勢町防災安全課 度会郡南伊勢町五ヶ所浦 3057 〒516-0194 TEL (0599) 66-1704 FAX (0599) 66-1904 大紀町役場防災安全課 度会郡大紀町錦 736-7 〒519-2911 TEL (0598) 73-3318 FAX (0598) 73-2738
構成町 多気郡大台町 (組合加入日) 平成 18 年 1 月 10 日	4,070 世帯/8,595 人(9,557)/362.86 km ²	緊援隊登録部隊 (消火 2・救急 1・後方支援 1)	

<small>わたらい みなみ いせ</small> 度会郡南伊勢町 (旧南島町地域) (組合加入日) 平成17年10月1日	2,396世帯／4,607人(5,292)／133.04km ²	
<small>わたらい たいき</small> 度会郡大紀町 (組合加入日) 平成17年2月14日	3,848世帯／7,633人(8,939)／233.32km ²	

滋賀県

凡 例

-  組合消防
-  単独常備
-  委託常備
-  本部所在地

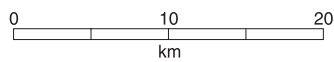

面積 (km ²)	4,017.38
消防本部数	7
消防職員数 (人)	1,711
消防団員数 (人)	8,338



滋 賀 県

県 庁 〒520-8577 大津市京町4-1-1	代表 直通	TEL(077)528-3993 TEL(077)528-3436 FAX(077)528-6037 消防防災無線25-823 防災FAX 25-850 E-mail as00@pref.shiga.lg.jp
防 災 航 空 係 〒529-1663 蒲生郡日野町北脇 214-71		TEL(0748)52-6677 FAX(0748)52-6679 E-mail ja251b@pref.shiga.lg.jp
消 防 学 校 〒521-1213 東近江市神郷町 314		TEL(0748)42-1000 FAX(0748)42-1001 E-mail as30@pref.shiga.lg.jp

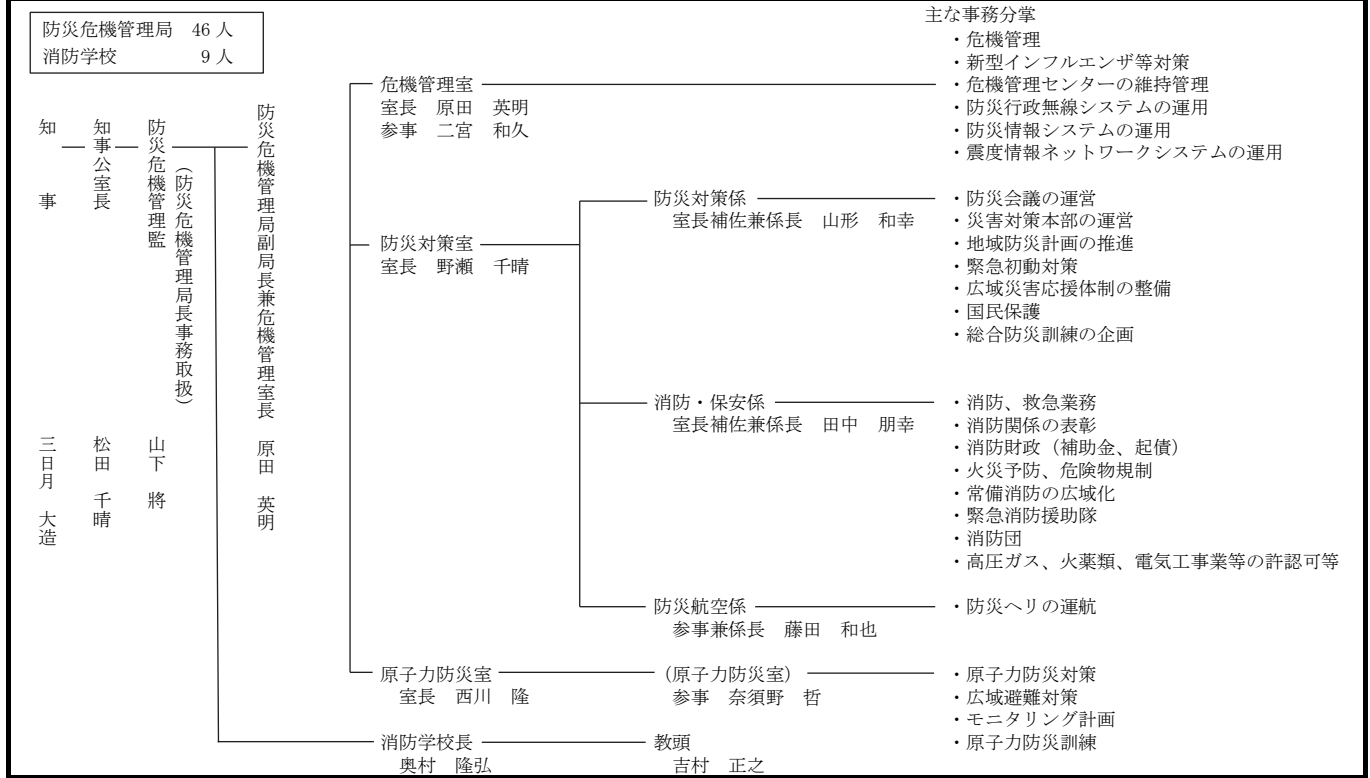

常 備 化 状 況

区分	総 数				常 備 化 市 町 村				非 常 備 町 村			比 較						
	市	町	村	合計	市	町	村	合計	町	村	合計	算定式	比較					
市 町 村	13	6	-	19 ①	13	6	-	19 ②	-	-	-	②/①×100 (市町村 常備化率)	% 100					
面 積 (km ²)	3,660.07	357.32	-	※ 4,017.38 ①'	3,660.07	357.32	-	4,017.38 ②'	-	-	-	②' / ①' × 100 (常備化 面積率)	% 100					
令 和 2 年 国 調 人 口 (人)	1,339,196	74,414	-	1,413,610 ①''	1,339,196	74,414	-	1,413,610 ②''	-	-	-	②'' / ①'' × 100 (常備化 人口率)	% 100					
消 防 本 部 数	単独	/			3	-	-	3	/			/						
	組合				/			/						/				
	合計															/		
組合加入数	/			10	3	-	13 ③	/			③/②×100 (組合化率)	% 68.4						
事務委託 市町村数				/			-				3	-	3	/			/	
緊急消防援助 隊 登録部隊数							/				/							
統合指揮1・NBC指揮1・土砂風水害指揮1・指揮3・消火25・救助6・救急15・後方支援12・通信支援1・特災3・特装5・航空1・水上1・航空後方支援1・航空指揮支援隊1				/						/				/				

※琵琶湖 669.26 km²を含む

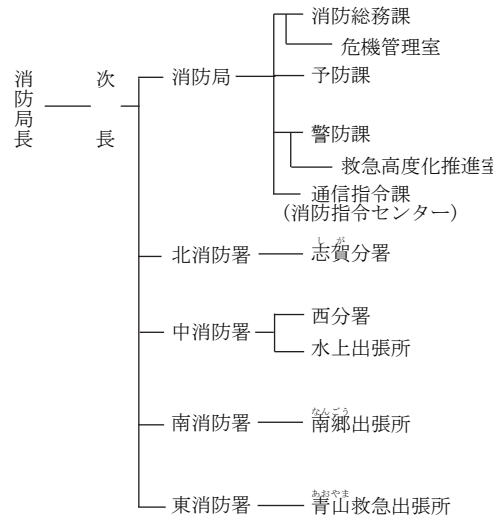
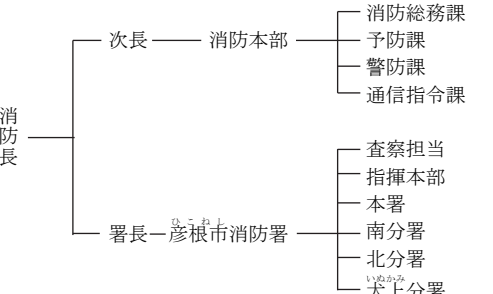
消防本部名 消防長名 所在地・郵便番号 代表電話 災害担当課電話 同F A X 地域衛星通信電話 同F A X 消防本部設置年月日 E-mail アドレス	組 織 の 概 要 消防本部及び消防署所	団事務所管市町村 市 町 村 (課) 名 所 在 地 郵 便 番 号 電 話 番 号 F A X 番 号
㊦ 大津市消防局 消防局長 消防正監 山川 真也 大津市御陵町3番1号 〒520-8575 TEL (077) 522-0119 警防課 (077) 525-9903 FAX (077) 522-4657 地域衛星通信 (通信指令課) TEL 025-100-3-150-0 FAX 025-100-3-150-1 昭和23年9月15日 E-mail otsu2301@city.otsu.lg.jp	 <p>消防職員 337 人 火災 87 件 救急 19,348 件 救助 328 件</p> <p>155,913 世帯 / 住基 344,552 人 (国調 345,070) / 464.51 km²</p>	大津市 大津市消防団 1,214 人 消防局消防総務課 TEL (077) 525-9901 FAX (077) 525-9904 緊援隊登録部隊 (総合指揮1・NBC指揮1・土砂風水害指揮1・県指揮1・消火4・救助2・救急2・後方支援2・特災1・特装1・水上1) I R T 6
㊧ 彦根市消防本部 消防長 消防監 武山 智昭 彦根市西今町 415 〒522-0054 TEL (0749) 22-0119 警防課 (0749) 22-0337 FAX (0749) 22-9427 夜間 FAX (0749) 27-0119 地域衛星通信 (通信指令課) TEL 025-155 昭和23年9月15日 E-mail hikonefd@ma.city.hikone.shiga.jp	 <p>消防職員 171 人 火災 40 件 救急 6,537 件 救助 47 件</p> <p>58,585 世帯 / 住基 132,917 人 (国調 135,495) / 354.07 km²</p>	彦根市 彦根市消防団 445 人 彦根市消防本部 消防総務課 TEL (0749) 22-0314 FAX (0749) 22-9427 豊郷町 豊郷町消防団 37 人 犬上郡豊郷町石畑 375 〒529-1169 TEL (0749) 35-8111 FAX (0749) 35-4575 甲良町 甲良町消防団 51 人 犬上郡甲良町大字在士 353-1 〒522-0244 TEL (0749) 38-3311 FAX (0749) 38-3421 多賀町 多賀町消防団 55 人 犬上郡多賀町大字多賀 324 〒522-0341 TEL (0749) 48-8120 FAX (0749) 48-0157
事務受託市 彦根市	50,067 世帯 / 111,648 人 (113,679) / 196.87 km ²	緊援隊登録部隊 (消火3・救急1・後方支援1・特装1)
事務委託町 犬上郡豊郷町 (事務委託日) 昭和49年4月1日	2,983 世帯 / 7,208 人 (7,422) / 7.80 km ²	犬上郡多賀町 (事務委託日) 昭和49年4月1日 2,913 世帯 / 7,466 人 (7,355) / 135.77 km ²
犬上郡甲良町 (事務委託日) 昭和49年4月1日	2,622 世帯 / 6,595 人 (7,039) / 13.63 km ²	

消防本部名 消防長名 所在地・郵便番号 代表電話 災害担当課電話 同 F A X 地域衛星通信電話 同 F A X 消防本部設置年月日 E-mail アドレス	組 織 の 概 要 消防本部及び消防署所	消 防 団 消防団設置市町村名 消防団名・団員数	団事務所管市町村 市 町 村 (課) 名 所 在 地 郵 便 番 号 電 話 番 号 F A X 番 号
③ 高島市消防本部 消防長 青谷 守 高島市今津町日置前 5150 〒520-1655 TEL (0740) 22-1234 警防課 (0740) 22-5402 FAX (0740) 22-5199 地域衛星通信 (通信指令課) TEL 025-160-0 FAX 025-160-1 昭和 47 年 4 月 1 日 E-mail shobo@city.takashima. lg.jp	<p>消防職員 102 人 火災 21 件 救急 2855 件 救助 40 件</p> <p>20, 772 世帯 / 住基 46, 394 人 (国調 46, 377) / 693. 05 km²</p>	高島市 高島市消防団 478 人	消防本部消防総務課 TEL (0740) 22-5401 FAX (0740) 22-5199 緊援隊登録部隊 (消火 2 ・ 救急 1 ・ 後方支援 1)
④ 湖南広域消防局 消防正監 堀田 武司 栗東市小柿三丁目 1 番 1 号 〒520-3024 TEL (077) 552-1234 FAX (077) 552-5050 地域衛星通信 (災害管制課) TEL 025-100-3-151-0 FAX 025-100-3-151-1 昭和 45 年 2 月 1 日 E-mail soukatsu@konan-ko uiki.jp	<p>消防職員 361 人 火災 79 件 救急 15, 738 件 救助 268 件</p> <p>147, 686 世帯 / 住基 345, 244 人 (国調 346, 482) / 256. 39 km²</p>	草津市 草津市消防団 228 人 守山市 守山市消防団 218 人 栗東市 栗東市消防団 93 人 野洲市 野洲市消防団 154 人	草津市危機管理課 草津市草津 3 - 13 - 3 〒525-0034 TEL (077) 561-2325 FAX (077) 561-6852 守山市危機管理課 守山市吉山 2 - 5 - 22 〒524-0021 TEL (077) 582-1119 栗東市危機管理課 栗東市安養寺 1 - 13 - 33 〒520-3015 TEL (077) 551-0109 FAX (077) 518-9833 野洲市危機管理課 野洲市小篠原 2100 - 1 〒520-2331 TEL (077) 587-6089 FAX (077) 587-4033
構成市 草津市 (組合加入日) 昭和 45 年 2 月 1 日 守山市 (組合加入日) 昭和 45 年 2 月 1 日 栗東市 (組合加入日) 昭和 45 年 2 月 1 日 野洲市 (組合加入日) 昭和 45 年 2 月 1 日	<p>62, 624 世帯 / 138, 336 人 (143, 913) / 67. 82 km²</p> <p>34, 469 世帯 / 85, 619 人 (83, 236) / 55. 73 km²</p> <p>29, 467 世帯 / 70, 578 人 (68, 820) / 52. 69 km²</p> <p>21, 126 世帯 / 50, 711 人 (50, 513) / 80. 15 km²</p>	緊援隊登録部隊 (県指揮 1 ・ 消火 5 ・ 救助 1 ・ 救急 3 ・ 後方支援 3 ・ 通信支援 1 ・ 特災 1 ・ 特装 1) I R T 6	

<p>⑤ 東近江行政組合 消防本部 消防長 消防正監 村田 哲哉 東近江市東今崎町 5-33 〒527-0037 TEL (0748) 22-7600 総務課 (0748) 22-7600 FAX (0748) 22-7608 地域衛星通信(指令課) TEL 025-153 FAX 025-153 昭和47年4月1日 E-mail somu@eastomi.or.jp</p>	<p>消 防 長</p> <ul style="list-style-type: none"> — 次 長 — 本部 <ul style="list-style-type: none"> — 総務課 — 予防課 — 警防課 — 訓練センター — 指令課 — 東近江行政組合 — 竜王出張所 近江八幡消防署 — 東近江行政組合 — 永源寺出張所 八日市消防署 — 東近江行政組合 日野消防署 — 東近江行政組合 能登川消防署 — 東近江行政組合 — 愛東出張所 愛知消防署 — 愛知川出張所 <p>消防職員 314 人 火災 96 件 救急 12,344 件 救助 214 件</p> <p>103,221 世帯/住基 248,473 人(国調 250,577)/765.94 ㎢</p>	<p>近江八幡市 近江八幡市消防団 439 人</p> <p>東近江市 東近江市消防団 811 人</p> <p>日野町 日野町消防団 185 人</p> <p>竜王町 竜王町消防団 186 人</p> <p>愛荘町 愛荘町消防団 109 人</p>	<p>近江八幡市危機管理課 近江八幡市小船木町 819 〒523-0083 TEL (0748) 33-4192 FAX (0748) 33-4193</p> <p>東近江市防災危機管理課 東近江市八日市緑町 10-5 〒527-8527 TEL (0748) 24-5617 FAX (0748) 24-0752</p> <p>日野町総務課 蒲生郡日野町大字河原 1-1 〒529-1698 TEL (0748) 52-6500 FAX (0748) 52-2043</p> <p>竜王町生活安全課 蒲生郡竜王町大字小口 3 〒520-2592 TEL (0748) 58-3703 FAX (0748) 58-2573</p> <p>愛荘町くらし安全環境課 愛知郡愛荘町愛知川 72 〒529-1380 TEL (0749) 42-7655 FAX (0749) 42-7377</p>
<p>構成市町</p> <p>近江八幡市 (組合加入日) 昭和47年4月1日</p> <p>東近江市 (組合加入日) 平成17年2月11日</p> <p>蒲生郡日野町 (組合加入日) 昭和47年4月1日</p> <p>蒲生郡竜王町 (組合加入日) 昭和47年4月1日</p> <p>愛知郡愛荘町 (組合加入日) 平成24年10月1日</p>	<p>35,163 世帯/82,025 人(81,312)/177.45 ㎢</p> <p>46,474 世帯/112,586 人(114,180)/388.37 ㎢</p> <p>8,613 世帯/20,987 人(21,873)/117.60 ㎢</p> <p>4,480 世帯/11,543 人(12,434)/44.55 ㎢</p> <p>8,491 世帯/21,332 人(20,778)/37.97 ㎢</p>	<p>緊援隊登録部隊(消火4・救助1・救急3・県指揮1・特装2・後方支援2・特災1)</p>	
<p>⑥ 甲賀広域行政組合 消防本部 消防長 消防正監 本田 修二 甲賀市水口町水口 6218 〒528-0005 TEL (0748) 62-0119 警防課 (0748) 63-7934 FAX (0748) 62-3666 地域衛星通信(通信指令課) TEL 025-152 FAX 025-152 昭和48年4月1日 E-mail fd-honbu@koka-koiki.jp</p>	<p>消 防 長</p> <ul style="list-style-type: none"> — 消 防 次 長 — 消防本部 <ul style="list-style-type: none"> — 危機管理課 — 消防総務課 — 警防課 — 通信指令課 — 予防課 — 水口消防署 — 土山分署 — 甲南消防署 — 甲賀分署 — 信楽消防署 — 湖南中央消防署 — 湖南石部分署 <p>消防職員 203 人 火災 73 件 救急 6,497 件 救助 94 件</p> <p>62,016 世帯/住基 143,639 人(国調 145,190)/552.02 ㎢</p>	<p>甲賀市 甲賀市消防団 972 人</p> <p>湖南市 湖南市消防団 282 人</p>	<p>甲賀市危機管理課 甲賀市水口町水口 6053 〒528-8502 TEL (0748) 69-2103 FAX (0748) 63-4619</p> <p>湖南市危機管理・防災課 湖南市中央 1-1 〒520-3288 TEL (0748) 71-2311 FAX (0748) 72-2000</p> <p>緊援隊登録部隊(消火3・救助1・救急2・後方支援1)</p>
<p>構成市 甲賀市 (組合加入日) 平成16年10月1日</p>	<p>37,296 世帯/89,038 人(90,901)/481.62 ㎢</p>	<p>湖南市 (組合加入日) 平成16年10月1日</p>	<p>24,720 世帯/54,601 人(54,289)/70.40 ㎢</p>

消防本部名 消防長名 所在地・郵便番号 代表電話 災害担当課電話 同 F A X 地域衛星通信電話 同 F A X 消防本部設置年月日 E-mail アドレス	組 織 の 概 要 消防本部及び消防署所	団事務所管市町村 市 町 村 (課) 名 所 在 地 消 防 団 設 置 市 町 村 名 郵 便 番 号 電 話 番 号 F A X 番 号
<p>湖北地域消防本部 消防長 消防正監 清水 正幸 長浜市平方町 1135 〒526-0033 TEL (0749) 62-0444(代) (0749) 62-4194(総務課) (0749) 62-5194(予防課) (0749) 62-6194 (警防課・救急課) (0749) 62-7194 (通信指令課) FAX (0749) 65-4450(代) (0749) 62-3777 (通信指令課) 地域衛星通信(通信指令課) TEL 025-157 FAX 025-157 平成 18 年 4 月 1 日 E-mail soumu@shiga-kohoku area119.jp yobou@shiga-kohoku area119.jp keibou@shiga-kohoku area119.jp kyukyuu@shiga- kohokuarea119.jp tsuushinshirei@shiga- kohokuarea119.jp</p>	<p style="text-align: center;">消防職員 223 人 火災 33 件 救急 7,788 件 救助 138 件</p> <p style="text-align: center;">62,168 世帯/住基 152,770 人(国調 156,912)/931.41 km²</p>	<p>長浜市 長浜市消防団 1,632 人</p> <p>湖北地域消防本部 総務課消防団係長浜市平方町 1135 〒526-0033 TEL (0749) 62-0445 FAX (0749) 65-4450</p> <p>米原市 米原市消防団 749 人</p> <p>政策推進部防災危機管理課 米原市米原 1016 〒521-8601 TEL (0749) 53-5161 FAX (0749) 53-5149</p> <p>緊援隊登録部隊(消火4・救助1・救急4・後方支援2)</p>
<p>構成市町</p> <p>長浜市 (組合加入日) 平成 18 年 4 月 1 日</p> <p>米原市 (組合加入日) 平成 18 年 4 月 1 日</p>	<p>47,320 世帯/115,009 人(118,193)/681.02 km²</p> <p>14,848 世帯/37,761 人(38,719)/250.39 km²</p>	

京 都 府

京
都



面積 (km ²)	4,612.20
消防本部数	15
消防職員数 (人)	3,299
消防団員数 (人)	16,148



凡 例

- 組合消防
- 単独常備
- 委託常備
- 本部所在地

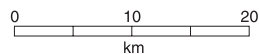

消防本部名 消防長名 所在地・郵便番号 代表電話 災害担当課電話 同 F A X 地域衛星通信電話 同 F A X 消防本部設置年月日 E-mail アドレス	組 織 の 概 要 消防本部及び消防署所	消 防 団 消防団設置市町村名 消防団名・団員数	団事務所管市町村 市 町 村 (課) 名 所 在 地 郵 便 番 号 電 話 番 号 F A X 番 号
<p>京都市消防局 消防局長 消防司監 井上 元次 京都市中京区押小路 通河原町西入榎木町 450-2 〒604-0931 TEL (075) 231-5311 警防部情報指令課 TEL (075) 212-6700 FAX (075) 252-1859 地域衛星通信(警防部情報指令課) TEL 026-100-6700 FAX 026-100-5174 昭和 23 年 3 月 7 日 E-mail shomu-shobo@city. kyoto. lg. jp</p>	<p style="text-align: center;">消 防 局 長</p> <ul style="list-style-type: none"> — 総務部 — <ul style="list-style-type: none"> — 総務課 — — 人事課 — — 施設課 — — 消防団・自主防災推進室 — — 予防部 — <ul style="list-style-type: none"> — 予防課 — — 指導課 — — 警防部 — <ul style="list-style-type: none"> — 警防課 — — 情報指令課 — — 救急課 — — 消防学校 — <ul style="list-style-type: none"> — 教育管理課 — — 北消防署 — <ul style="list-style-type: none"> — 大徳寺消防出張所 — — 紫蔭消防出張所 — — 中川消防出張所 — — 上京消防署 — <ul style="list-style-type: none"> — 北野消防出張所 — — 左京消防署 — <ul style="list-style-type: none"> — 岡崎消防出張所 — — 鹿ヶ谷消防出張所 — — 若倉消防出張所 — — 修学院消防出張所 — — 大原消防出張所 — — 鞍馬消防出張所 — — 花背消防出張所 — — 中京消防署 — <ul style="list-style-type: none"> — 寺町消防出張所 — — 京都市立病院消防出張所 — — 西大路消防出張所 — — 東山消防署 — <ul style="list-style-type: none"> — 泉涌寺消防出張所 — — 山科消防署 — <ul style="list-style-type: none"> — 西勤修寺消防出張所 — — 大塚消防出張所 — — 下京消防署 — <ul style="list-style-type: none"> — 塩小路消防出張所 — — 中堂寺消防出張所 — — 南消防署 — <ul style="list-style-type: none"> — 京都駅西消防出張所 — — 上鳥羽消防出張所 — — 西八条消防出張所 — — 久世消防出張所 — — 右京消防署 — <ul style="list-style-type: none"> — 嵯峨消防出張所 — — 梅津消防出張所 — — 御室消防出張所 — — 京北消防出張所 — 	<p>京都市 計 4,208 人 北消防団 387 人 上京消防団 291 人 左京消防団 656 人 中京消防団 423 人 東山消防団 177 人 山科消防団 278 人 下京消防団 314 人 南消防団 269 人 右京消防団 563 人 西京消防団 312 人 伏見消防団 538 人</p>	<p>消防本部で所管 消防団・自主防災推進室 TEL (075) 212-6632 FAX (075) 212-6958</p> <p>緊援隊登録部隊(指揮支援 3・府指揮 1・統合指揮 1・N B C 指揮 1・土砂・風水害指揮 1・航空指揮支援 1・航空 後方支援 1・消火 17・救助 3・救急 5・後方支援 6・通信 支援 1・特殊災害(毒劇 3・密閉 1) 4・特殊装備(送水 1・震災 2・水難 2・その他 6) 11・航空 2)</p> <p>へり 2 I R T 11</p>

消防本部名 消防長名 所在地・郵便番号 代表電話 災害担当課電話 同 F A X 地域衛星通信電話 同 F A X 消防本部設置年月日 E-mail アドレス	組 織 の 概 要		団事務所管市町村 市 町 村 (課) 名 所 在 地 号 消防団設置市町村名 郵便 番 号 消防団名・団員数 電 話 番 号 F A X 番 号
	消防本部及び消防署所  消防職員 1,653 人 火災 193 件 救急 98,449 件 救助 1,163 件 730,333世帯/住基1,385,190人(国調1,463,723)/827.83km ²		消 防 団 消防団設置市町村名 消防団名・団員数
② 福知山市消防本部 消防長 消防監 澤田 晴彦 福知山市東羽合町 46-1 〒620-0933 TEL (0773) 24-0119 通信指令課 (0773) 22-0119 FAX (0773) 22-5458 地域衛星通信(通信指令課) TEL 026-831-8102 昭和 24 年 8 月 18 日 E-mail syoubou@city.fukuchiyama.lg.jp	消防長  消防職員 129 人 火災 37 件 救急 3,820 件 救助 48 件 36,725 世帯/住基 76,075 人(国調 77,306)/552.54 km ²	福知山市消防団 1,510 人 消防本部で所管 総務課 TEL (0773) 24-0119 FAX (0773) 22-5458 緊援隊登録部隊 (消火 2・特殊装備 (その他 1、震災 1) 2・後方支援 1・救急 1・救助 1)	消防本部で所管 総務課 TEL (0773) 24-0119 FAX (0773) 22-5458
③ 舞鶴市消防本部 消防長 消防監 竹本 佳康 舞鶴市字北吸 1044 〒625-8555 TEL (0773) 66-0119 警防課 (0773) 65-0214 FAX (0773) 66-2606 昭和 23 年 3 月 7 日 E-mail syoubou@city.maizuru.lg.jp	消防次長  消防職員 128 人 火災 34 件 救急 4,029 件 救助 49 件 39,899 世帯/住基 78,194 人(国調 80,336)/342.13 km ²	舞鶴市消防団 計 940 人 消防本部で所管 消防総務課 TEL (0773) 66-1090 FAX (0773) 64-5520 緊援隊登録部隊 (府指揮代行 1・消火 2・救急 1・救助 2・後方支援 1)	消防本部で所管 消防総務課 TEL (0773) 66-1090 FAX (0773) 64-5520

<p>④ 綾部市消防本部 消防長 消防司令長 上原 博一 綾部市味方町 アミダジ 20-2 〒623-0031 TEL (0773) 42-0119 勧誘 (0773) 42-0119 FAX (0773) 43-1483 昭和 30 年 5 月 1 日 E-mail syobokanri@city.ayabe.lg.jp</p>	<p>消防職員 62 人 火災 9 件 救急 1,832 件 救助 13 件</p>	<p>綾部市 綾部市消防団 783 人</p> <p>消防本部で所管 管理課 TEL (0773) 42-0119 FAX (0773) 43-1483</p> <p>緊援隊登録部隊 (消火 1・救急 2・救助 1)</p>
<p>⑤ 宇治市消防本部 消防長 消防正監 梅永 聖児 宇治市宇治下居 13 番地の 2 〒611-0021 TEL (0774) 39-9400 指揮指令課 (0774) 39-9405 FAX (0774) 39-9406 昭和 27 年 8 月 1 日 E-mail shobousoumuka@city.uji.lg.jp</p>	<p>消防職員 211 人 火災 38 件 救急 9,942 件 救助 168 件</p>	<p>宇治市 宇治市消防団 338 人</p> <p>消防本部で所管 消防総務課 TEL (0774) 39-9401 FAX (0774) 39-9406</p> <p>緊援隊登録部隊 (府指揮代行 1・消火 3・救助 1 (毒劇 1)・救急 2・後方支援 1)</p>
<p>⑥ 城陽市消防本部 消防長 消防監 南郷 孝之 城陽市富野東田部 33 〒610-0111 TEL (0774) 54-0113 消防総務課 (0774) 54-0113 FAX (0774) 54-0114 昭和 43 年 4 月 1 日 E-mail shoboso@city.joyo.lg.jp</p>	<p>消防職員 99 人 火災 9 件 救急 4,303 件 救助 55 件</p>	<p>城陽市 城陽市消防団 275 人</p> <p>消防本部で所管 消防総務課 TEL (0774) 54-0113 FAX (0774) 54-0114</p> <p>緊援隊登録部隊 (消火 2・救急 1・後方支援 1)</p>
<p>⑦ 八幡市消防本部 消防長 消防司令長 小林 和高 八幡市八幡植松 19-1 〒614-8076 TEL (075) 981-4119 消防署 (075) 981-4119 FAX (075) 971-5880 昭和 53 年 4 月 1 日 E-mail ①syobosoumu@city.yawata.lg.jp ②syobosoumu@mb.city.yawata.kyoto.jp</p>	<p>消防職員 89 人 火災 22 件 救急 4,296 件 救助 64 件</p>	<p>八幡市 八幡市消防団 310 人</p> <p>消防本部で所管 消防総務課 TEL (075) 981-0223 FAX (075) 971-9886</p> <p>緊援隊登録部隊 (消火 2・救急 1・後方支援 1)</p>

消防本部名 消防長名 所在地・郵便番号 代表電話 災害担当課電話 同 F A X 地域衛星通信電話 同 F A X 消防本部設置年月日 E-mail アドレス	組 織 の 概 要		団事務所管市町村	
㉘ 京田辺市消防本部 消防長 消防監 林 朋也 京田辺市田辺 78 〒610-0331 TEL (0774) 63-1125 消防署(0774)63-1125 FAX(0774)65-1511 昭和 45 年 12 月 1 日 E-mail soumu-fd@city. kyotanabe.lg.jp	消防本部及び消防署所 消防職員 117 人 火災 22 件 救急 4,690 件 救助 67 件		京田辺市 京田辺市消防団 263 人	消防本部で所管 消防総務課 TEL(0774)63-7825 FAX(0774)65-1511
事務受託市 京田辺市	38,354 世帯/住基 87,269 人(国調 90,070)/119.12 km ²		井手町 井手町消防団 201 人	井手町総務課 綴喜郡井手町大字 井手小字南玉水 67 〒610-0302 TEL(0774)82-6161 FAX(0774)82-5055
事務委託町 綴喜郡井手町 (事務委託日) 平成 4 年 12 月 1 日	31,124 世帯/71,367 人(73,753)/42.92 km ²		宇治田原町 宇治田原町消防団 280 人	宇治田原町総務課 綴喜郡宇治田原町 大字立川小字坂口 18-1 〒610-0289 TEL(0774)88-6631 FAX(0774)88-3231
事務委託町 綴喜郡宇治田原町 (事務委託日) 平成 4 年 12 月 1 日	3,409 世帯/7,009 人(7,406)/18.04 km ²		緊援隊登録部隊(消火 3・救急 1)	3,821 世帯/8,893 人(8,911)/58.16 km ²
㉙ 京丹後市消防本部 消防長 消防司令長 廣野 克巳 京丹後市峰山町丹波 826-1 〒627-0011 TEL(0772)62-0119 総務課(0772)62-8119 夜間(0772)62-0119 FAX(0772)62-6119 昭和 62 年 3 月 5 日 E-mail(代表) office-fire@kyotango.net	 消防職員 98 人 火災 15 件 救急 2,865 件 救助 38 件		京丹後市 京丹後市消防団 1,525 人	消防本部で所管 総務課総務係 京丹後市峰山町丹波 826-1 〒627-0011 TEL(0772)62-8119 FAX(0772)62-6119
事務委託町 久御山町 (事務委託日) 平成 4 年 12 月 1 日	22,937 世帯/住基 51,981 人(国調 50,860)/501.44 km ²		緊援隊登録部隊(消火 2・救助 1・救急 1)	3,821 世帯/8,893 人(8,911)/58.16 km ²
㉚ 久御山町消防本部 消防長 消防司令長 橋本 修 久世郡久御山町島田 ミスノ 11 〒613-0043 TEL(075)631-1515 警防課(075)631-1515 FAX(075)632-5382 昭和 47 年 4 月 1 日 E-mail shobo@town.kumiyama.lg.jp	 消防職員 38 人 火災 6 件 救急 1,396 件 救助 45 件		久御山町 久御山町消防団 175 人	消防本部で所管 総務課庶務係 TEL(075)631-1515 FAX(075)632-5382
事務委託町 久御山町 (事務委託日) 平成 4 年 12 月 1 日	7,297 世帯/住基 15,505 人(国調 15,250)/13.86 km ²		緊援隊登録部隊(消火 1・救急 1)	7,297 世帯/15,505 人(15,250)/13.86 km ²

<p>11 精華町消防本部 消防長 消防司令長 岩井 博行 相楽郡精華町大字北稲八間小字寄田長 31 〒619-0244 TEL (0774) 94-5119(代) 勧議 (0774) 94-4387 FAX (0774) 94-5493 昭和 49 年 10 月 1 日 E-mail shouboukeibou@town.seika.lg.jp</p>	<p>消防職員 53 人 火災 4 件 救急 1,448 件 救助 23 件</p>	<p>精華町 精華町消防団 240 人</p>	<p>消防本部で所管 総務課 TEL (0774) 94-4473 FAX (0774) 94-5493</p>
<p>15,413 世帯/住基 36,790 人(国調 36,198)/25.68 ㎦</p>		<p>緊援隊登録部隊 (消火 1・救急 1)</p>	
<p>12 相楽中部消防組合 消防本部 消防長 消防監 岩井 洋二 木津川市木津白口 10 番地 2 〒619-0214 TEL (0774) 72-2119(代) 勧議 (0774) 75-1382 FAX (0774) 73-8199 昭和 47 年 4 月 1 日 E-mail soumu@sourakuchubu119-kyoto.jp</p>	<p>消防職員 143 人 火災 49 件 救急 4,125 件 救助 64 件</p>	<p>木津川市 木津川市消防団 669 人</p>	<p>木津川市総務部危機管理課 木津川市木津南垣外110-9 〒619-0286 TEL (0774) 72-0501 FAX (0774) 72-3900</p>
<p>36,507 世帯/住基 87,373 人(国調 84,920)/237.69 ㎦</p>		<p>笠置町 笠置町消防団 82 人</p>	<p>笠置町総務財政課 相楽郡笠置町大字笠置小字西通 90-1 〒619-1303 TEL (0743) 95-2301 FAX (0743) 95-2961</p>
<p>33,016 世帯/80,109 人(77,907)/85.13 ㎦</p>		<p>和束町 和束町消防団 202 人</p>	<p>和束町総務課 相楽郡和束町大字釜塚小字生水 14-2 〒619-1212 TEL (0774) 78-3001 FAX (0774) 78-2799</p>
<p>構成市町村 木津川市 (組合加入・合併) 平成 19 年 3 月 12 日</p> <p>相楽郡笠置町 (組合加入日) 昭和 55 年 4 月 1 日</p> <p>相楽郡和束町 (組合加入日) 昭和 55 年 4 月 1 日</p> <p>相楽郡 南山城村 (組合加入日) 昭和 55 年 4 月 1 日</p>	<p>595 世帯/1,159 人(1,144)/23.52 ㎦</p> <p>1,690 世帯/3,600 人(3,478)/64.93 ㎦</p> <p>1,206 世帯/2,505 人(2,391)/64.11 ㎦</p>	<p>南山城村 南山城村消防団 136 人</p>	<p>南山城村総務財政課 相楽郡南山城村大字北大河原小字久保 14-1 〒619-1411 TEL (0743) 93-0102 FAX (0743) 93-3030</p>
<p>緊援隊登録部隊 (消火 2・救急 1・後方支援 1)</p>			
<p>13 宮津与謝消防組合 消防本部 消防長 消防司令長 堀井 信哉 宮津市字須津 413 番地の 26 〒629-2251 TEL (0772) 46-6119 勧議 (0772) 46-6126 FAX (0772) 46-6120 昭和 55 年 10 月 1 日 E-mail soumu@miyayo119.jp</p>	<p>消防職員 90 人 火災 18 件 救急 2,333 件 救助 36 件</p>	<p>宮津市 宮津市消防団 317 人</p>	<p>宮津市総務部消防防災課 宮津市字柳繩手 345 番地の 1 〒626-8501 TEL (0772) 45-1605 FAX (0772) 25-2119</p>
<p>18,142 世帯/住基 38,871 人(国調 38,778)/343.07 ㎦</p>		<p>伊根町 伊根町消防団 129 人</p>	<p>伊根町総務課 与謝郡伊根町字日出 651 番地 〒626-0493 TEL (0772) 32-0501 FAX (0772) 32-1333</p>
<p>8,324 世帯/16,721 人(16,758)/172.74 ㎦</p>		<p>与謝野町 与謝野町消防団 321 人</p>	<p>総務課防災危機管理対策室 与謝郡与謝野町字四辻 65 番地 〒629-2392 TEL (0772) 43-9011 FAX (0772) 43-0171</p>
<p>緊援隊登録部隊 (消火 2・救助 1・救急 1)</p>			
<p>構成市町 宮津市 (組合加入日) 昭和 55 年 10 月 1 日</p> <p>与謝郡伊根町 (組合加入日) 昭和 55 年 10 月 1 日</p>	<p>890 世帯/1,951 人(1,928)/61.95 ㎦</p>		

消防本部名 消防長名 所在地・郵便番号 代表電話 災害担当課電話 同 F A X 地域衛星通信電話 同 F A X 消防本部設置年月日 E-mail アドレス	組 織 の 概 要 消防本部及び消防署所	消 防 団 消防団設置市町村名 消防団名・団員数	団事務所管市町村 市 町 村 (課) 名 所 在 地 番 号 郵 便 番 号 電 話 番 号 F A X 番 号
与謝郡与謝野町 (組合加入日) 平成 18 年 3 月 1 日	8,928 世帯/20,199 人(20,092)/108.38 km ²		
四 京 都 中 部 広 域 消 防 組 合 消 防 本 部 消防長 消防監 曾利 一之 亀岡市荒塚町 1 丁目 9 番 1 号 〒621-0851 TEL (0771)22-9580 代表 FAX (0771)23-4535 消防課 (0771)22-9581 地域衛星通信(指令課) TEL 026-792-8109 FAX 026-792-8100 昭和 57 年 4 月 1 日 E-mail somuka@kyoto-chubu119.jp	消 防 長 次 長 本部 消防課 指令課 亀岡消防署 東分署 園部消防署 八木出張所 日吉出張所 美山出張所 丹波出張所 消防職員 192 人 火災 45 件 救急 7,704 件 救助 111 件 60,522 世帯/住基 130,594 人(国調 130,710)/1,144.29 km ²	亀岡市 亀岡市消防団 858 人 南丹市 南丹市消防団 1,319 人 京丹波町 京丹波町消防団 693 人	亀岡市自治防災課 亀岡市安町々々神 8 番地 〒621-8501 TEL (0771)25-6788 FAX (0771)24-5501 南丹市危機管理対策室 南丹市園部町小桜町 47 番地 〒622-8651 TEL (0771)68-0021 FAX (0771)63-0653 京丹波町総務課 船井郡京丹波町蒲生 八ッ谷 62 番地 6 〒622-0292 TEL (0771)82-3800 FAX (0771)82-0446 緊援隊登録部隊(消火 2・救助 1・他特(はしご車) 1・救急 2)
構成市町 亀岡市 (組合加入日) 昭和 57 年 4 月 1 日 南丹市 (組合加入日) 平成 18 年 1 月 1 日	40,003 世帯/87,090 人(86,174)/224.80 km ² 14,359 世帯/30,499 人(31,629)/616.40 km ²	船井郡京丹波町 (組合加入日) 平成 17 年 10 月 11 日	6,160 世帯/13,005 人(12,907)/303.09 km ²
四 乙 訓 消 防 組 合 消 防 本 部 消防長 消防監 松岡 隆司 長岡京市神足芝本 9 番地 〒617-0833 TEL (075)952-0119 警防課 (075)952-0119 FAX (075)953-1190 平成 13 年 3 月 16 日 E-mail somu@otokuni119-kyoto.jp	消 防 長 次 長 本部 消防課 予防課 警防課 救急課 向日消防署 長岡京消防署 東分署 大山崎消防署 消防職員 197 人 火災 29 件 救急 7,588 件 救助 69 件 70,107 世帯/住基 155,264 人(国調 153,420)/32.86 km ²	向日市 向日市消防団 142 人 長岡京市 長岡京市消防団 150 人 大山崎町 大山崎町消防団 82 人	向日市環境経済部防災安全課 向日市寺戸町中野 20 〒617-0002 TEL (075)931-1111 FAX (075)922-6587 長岡京市市民協働部 防災・安全推進室 長岡京市開田 1 丁目 1-1 〒617-8501 TEL (075)951-2121 FAX (075)951-5410 大山崎町総務部総務課 乙訓郡大山崎町字円明寺 小字夏目 3 〒618-8501 TEL (075)956-2101 FAX (075)957-1101
構成市町 向日市 (組合加入日) 平成 13 年 3 月 16 日 長岡京市 (組合加入日) 平成 13 年 3 月 16 日 乙訓郡大山崎町 (組合加入日) 平成 13 年 3 月 16 日	25,575 世帯/56,794 人(56,859)/7.72 km ² 37,318 世帯/81,946 人(80,608)/19.17 km ² 7,214 世帯/16,524 人(15,953)/5.97 km ²		緊援隊登録部隊(消火 3・救助 1・救急 2・後方支援 2・府指揮 1)

大阪府

位置図



面積 (km ²)	1,905.34
消防本部数	26
消防職員数 (人)	10,294
消防団員数 (人)	10,001

凡 例

- 組合消防
- 単独常備
- 委託常備

◎ 本部所在地

豊中市・池田市消防指令センター
4・5

吹田市・摂津市消防指令センター
6・17

枚方寝屋川消防組合・交野市消防指令センター
19・23

岸和田市・忠岡町消防指令センター
3・21

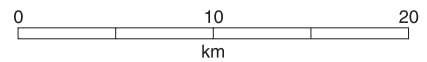
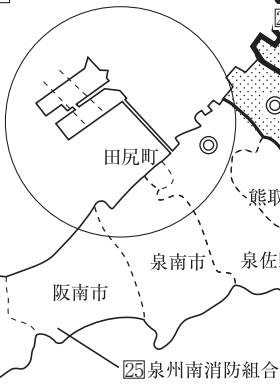
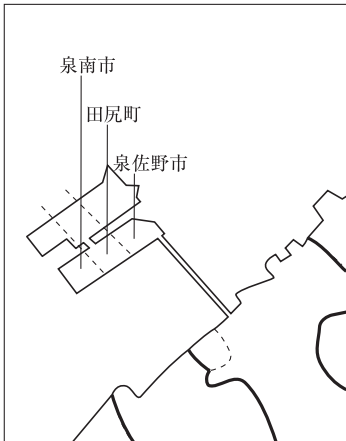

大阪

大阪府

府 庁 〒540-8570 大阪市中央区大手前2-1-22 代表室直通 TEL(06)6941-0351
 TEL(06)6944-6022 FAX(06)6944-6654
 消防防災無線 027-200-200-4876
 消防防災無線FAX 027-200-200-6654
 E-mail kikikanri@sbox.pref.osaka.lg.jp

消防学校 〒574-0022 大東市平野屋1-4-1 TEL(072)872-7151
 FAX(072)872-0100
 E-mail shobogakko@sbox.pref.osaka.lg.jp

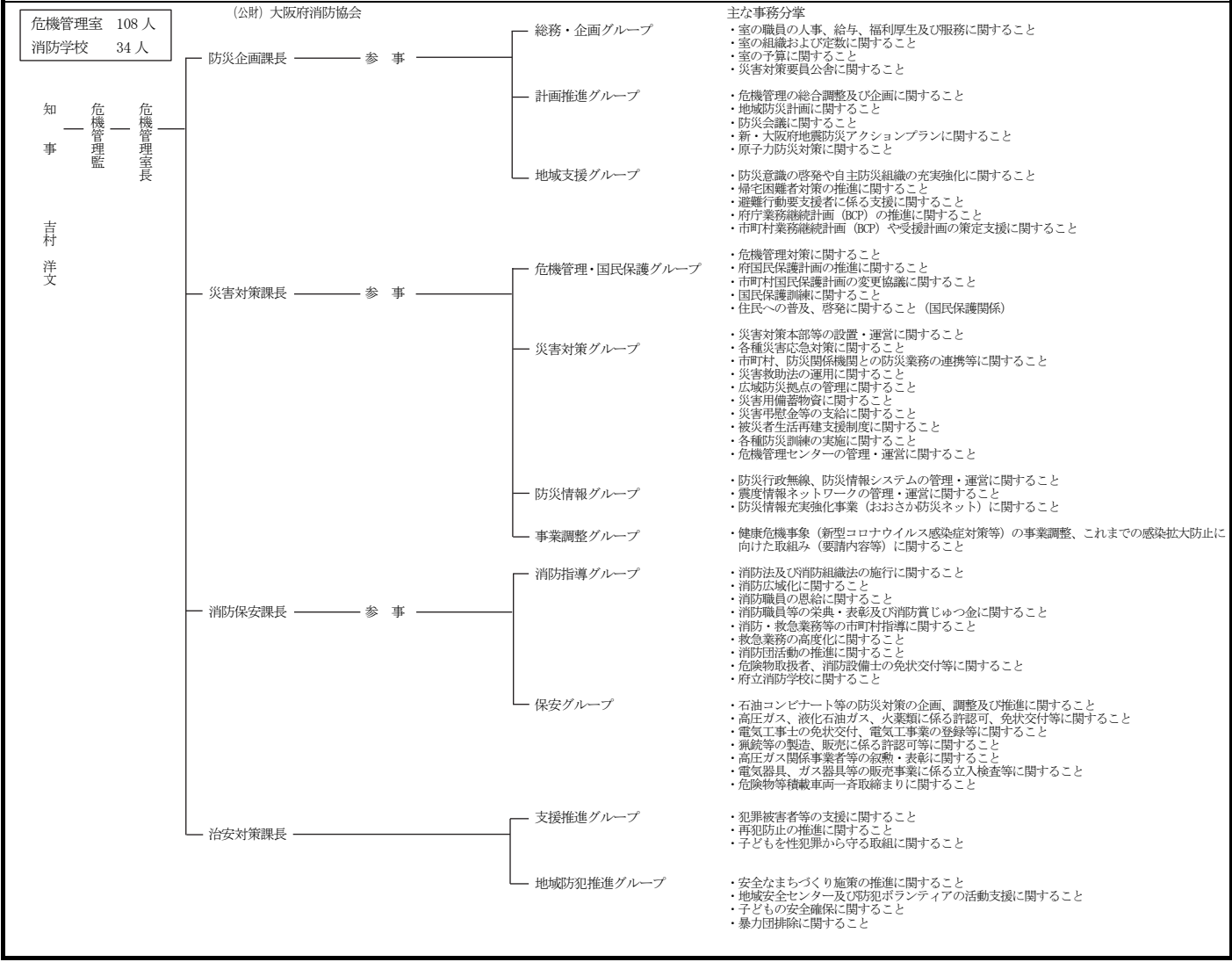

常備化状況

項目	区分	総数				常備化市町村				非常備町村			比較	
		市	町	村	合計	市	町	村	合計	町	村	合計	算定式	比較
市町村		33	9	1	43	33	9	1	43	-	-	-	②/①×100 (市町村 常備化率)	% 100.0
面積	(km ²)	1,602.72	265.32	37.30	1,905.34	1,602.72	265.32	37.30	1,905.34	-	-	-	②'/①'×100 (常備化 面積率)	% 100.0
令和2年 国調人口	(人)	8,662,280	170,496	4,909	8,837,685	8,662,280	170,496	4,909	8,837,685	-	-	-	②''/①''×100 (常備化 人口率)	% 100.0
消防 本部数	単独					19	2	-	21					
	組合 合計									5				
組合加入数						12	3	-	15				③/②×100 (組合化率)	% 34.9
事務委託 市町村数						2	4	1	7					
緊急消防援助隊 登録部隊数		319 (指揮支援5・航空指揮支援1・府指揮5・統合指揮1・エネルギー・産業基盤災害即応指揮1・NBC災害即応指揮2・土砂風水害機動支援部隊指揮1・消火133・救助24・救急63・後方支援32・通信支援2・特災21 (毒劇9・大危11・密閉1)・特装29 (遠距離3・震災1・水難2・他特23)・水上2・航空2・航空後方支援1)												

消防本部名 消防長名 所在地・郵便番号 代表電話 災害担当課電話 同F A X 地域衛星通信電話 同F A X 消防本部設置年月日 E-mail アドレス	組 織 の 概 要 消防本部及び消防署所	団事務所管市町村 市 町 村 (課) 名 所 在 地 消 防 団 設 置 市 町 村 名 郵 便 番 号 電 話 番 号 F A X 番 号
<p>大阪府消防局 消防局長 消防司監 橋口 博之 大阪市西区九条南 1-12-54 〒550-8566 総務課 TEL (06) 4393-6061 地域衛星通信(指令情報センター) TEL 027-400-2 FAX 027-400-5 昭和23年3月7日 E-mail(総務課) pa0002@city.osaka.lg.jp</p>	<p style="text-align: center;">消防長</p> <ul style="list-style-type: none"> 本部 <ul style="list-style-type: none"> 総務部 <ul style="list-style-type: none"> 総務課 施設課 企画部 <ul style="list-style-type: none"> 企画課 人事課 高度専門教育訓練センター 予防部 <ul style="list-style-type: none"> 予防課 規制課 警防部 <ul style="list-style-type: none"> 警防課 司令課 救急部 <ul style="list-style-type: none"> 救急課 北消防署 —— 南森町、浮田、与力、梅田、本庄、大淀町出張所 都島消防署 —— 高倉、東野田出張所 福島消防署 —— 上福島、海老江出張所 此花消防署 —— 桜島、西九条出張所 中央消防署 —— 東雲、道頓堀、南阪町、上町出張所 西消防署 —— 新町、江戸堀出張所 港消防署 —— 田中出張所 大正消防署 —— 泉尾、鶴町出張所 天王寺消防署 —— 元町出張所 浪速消防署 —— 恵美須、立葉、浪速出張所 西淀川消防署 —— 佃、大和田、竹島出張所 淀川消防署 —— 十三橋、加島、東三国出張所 東淀川消防署 —— 柴島、小松、西淡路、豊里、井高野出張所 東成消防署 —— 中本、深江出張所 生野消防署 —— 勝山、中川、巽出張所 旭消防署 —— 新森、赤川出張所 城東消防署 —— 放出、関目、中浜出張所 鶴見消防署 —— 今津、茨田出張所 阿倍野消防署 —— 靖明通、阪南出張所 住之江消防署 —— 平林、加賀屋、南港出張所 住吉消防署 —— 万代、刈田出張所 東住吉消防署 —— 北田辺、杭全、矢田出張所 平野消防署 —— 加美、長吉、喜連、加美正覚寺出張所 西成消防署 —— 海道、津守出張所 水上消防署 <p style="text-align: center;">消防職員 3,614 人 火災 643 件 救急 244,254 件</p>	<p>大阪市 大阪市消防局 災害活動支援隊 662 人</p> <p>消防本部で所管 総務課 TEL (06) 4393-6061 FAX (06) 6582-2864</p> <p>緊援隊登録部隊 (指揮支援 3・統合指揮 1・府指揮 1・航空指揮支援 1・NBC災害即応指揮 1・土砂風水害機動支援部隊指揮 1・消火 48・救助 10・救急 12・後方支援 9・通信支援 1・特災 9 (毒劇 5・大危 3・密閉 1)・特装 11 (遠距離 1・震災 1・水難 1・他特 8)・航空 2・水上 1・航空後方支援 1) ※重複登録 7 隊あり</p> <p>へり 2 I R T 25</p>
<p>1,563,594 世帯/住基 2,741,587 人(国調 2,691,185) / 225.33 km²</p>		

消防本部名 消防長名 所在地・郵便番号 代表電話 災害担当課電話 同F A X 地域衛星通信電話 同F A X 消防本部設置年月日 E-mail アドレス	組 織 の 概 要 消防本部及び消防署所	団事務所管市町村 市 町 村 (課) 名 所 在 地 郵 便 番 号 電 話 番 号 F A X 番 号
堺市消防局 消防局長 消防司監 西尾 学 堺市堺区大浜南町 3-2-5 〒590-0976 TEL (072) 238-0119 通指令課(072)238-0119 FAX (072) 223-6938 地域衛星通信 (通信指令課) TEL 027-444-5-5313 (第3世代) FAX 027-444-5-5301 (第3世代) 昭和23年3月7日 E-mail shoso@city.sakai.lg.jp	消防長 <ul style="list-style-type: none"> 本部(局) <ul style="list-style-type: none"> 総務部 <ul style="list-style-type: none"> 総務課 人事課 警防部 <ul style="list-style-type: none"> 警防課 通信指令課 救急部 <ul style="list-style-type: none"> 救急課 救急ワークステーション 予防部 <ul style="list-style-type: none"> 予防査察課 総合防災センター 危険物保安課 消防音楽隊 消防署 <ul style="list-style-type: none"> 堺市堺消防署 <ul style="list-style-type: none"> 三宝出張所 旭ヶ丘出張所 堺市中消防署 <ul style="list-style-type: none"> 三国ヶ丘出張所 堺市東消防署 <ul style="list-style-type: none"> 登美丘出張所 堺市西消防署 <ul style="list-style-type: none"> 臨海分署 堺市南消防署 <ul style="list-style-type: none"> 福泉出張所 茶山台出張所 堺市北消防署 <ul style="list-style-type: none"> 百舌鳥出張所 堺市美原消防署 堺市高石消防署 <ul style="list-style-type: none"> 高師浜出張所 堺市大阪狭山消防署 <ul style="list-style-type: none"> ニュータウン出張所 消防職員 1,090 人 火災 203 件 救急 67,621 件 救助 1,221 件 454,374 世帯/住基 934,157 人/173.05 km ²	堺市 堺市美原消防団 48 人 美原消防署で所管 予防課 堺市美原区黒山 6 番地 1 〒587-0002 TEL (072) 362-0119 FAX (072) 363-1414 堺市 堺市消防局 災害活動支援隊 72 人 消防本部で所管 警防課 堺市堺区大浜南町 3 丁 2 番 5 号 TEL (072) 238-6047 FAX (072) 238-7791 高石市 高石市消防団 44 人 高石市危機管理課 高石市加茂 4 丁目 1 番 1 号 〒592-8585 TEL (072) 265-1001 FAX (072) 267-3078 大阪狭山市 大阪狭山市消防団 98 人 大阪狭山市危機管理室 大阪狭山市狭山 1 丁目 2384 番地の 1 〒589-8501 TEL (072) 366-0011 FAX (072) 367-1254 緊援隊登録部隊数 (指揮支援 2・府指揮 1・エネルギー・産業基盤災害即応指揮 1・NBC 災害即応指揮 1・消火 13・救助 1・救急 3・後方支援 6・通信支援 1・水上 1・特殊災害 11 (毒劇 3・大危 8)・特殊装備 5 (遠距離 1・他特 4)) I R T 11
事務受託市 堺市 401,775 世帯/ 818,856 人/149.83 km ²	事務委託市 高石市 (事務委託日) 26,293 世帯/ 平成 20 年 10 月 1 日 56,992 人/11.30 km ²	事務委託市 大阪狭山市 (事務委託日) 26,306 世帯/ 令和 3 年 4 月 1 日 58,292 人/11.92 km ²
岸和田市消防本部 消防長 消防正監 雪本 貴司 岸和田市上松町 3-7-21 〒596-0827 TEL (072) 426-0119 FAX (072) 426-0900 地域衛星通信 (警備課) TEL 027-402-8900 FAX 027-402-8800 昭和 23 年 3 月 7 日 E-mail syobosomu@city.kishiwada.osaka.jp	消防次長 <ul style="list-style-type: none"> 本部 <ul style="list-style-type: none"> 総務課 予防課 警備課 消防署 <ul style="list-style-type: none"> 岸城分署 春木分署 山直分署 八木出張所 東葛城出張所 消防職員 202 人 火災 44 件 救急 13,636 件 救助 188 件 89,301 世帯/住基 189,396 人(国調 190,658)/72.72 km ²	岸和田市 岸和田市消防団 30 人 消防本部で所管 総務課 TEL (072) 426-8603 FAX (072) 426-0900 緊援隊登録部隊 (消火 3・救急 2)

<p>4 豊中市消防局 消防局長 消防正監 小倉 博 豊中市岡上の町 1-8-24 〒560-0023 TEL (06) 6853-2345 FAX (06) 6843-0119 指令管制係 (06) 6843-2345 FAX (06) 6857-3119 地域衛星通信 (指令管制係) TEL 027-403-8901 FAX 027-403-8801 昭和 23 年 3 月 7 日 E-mail shosoumu@city.toyo naka.lg.jp</p>	<p>消防長</p> <ul style="list-style-type: none"> 本部(局) <ul style="list-style-type: none"> 消防総務課 警防課 救急救命課 消防指令センター 予防課 北消防署 <ul style="list-style-type: none"> 能勢町分署 原田出張所 蛭池出張所 南消防署 <ul style="list-style-type: none"> 小菅根出張所 服部出張所 新千里消防署 <ul style="list-style-type: none"> 桜井谷出張所 東泉丘出張所 <p>消防職員 426 人 火災 80 件 救急 26,847 件 救助 562 件 大阪国際空港</p>	<p>豊中市 豊中市消防団 490 人</p>	<p>消防本部で所管 消防総務課 TEL (06) 6846-8403 FAX (06) 6843-0119</p>
		<p>豊能郡能勢町 能勢町消防団 428 人</p>	<p>能勢町住民課 豊能郡能勢町宿野 28 〒563-0341 TEL (072) 734-0107 FAX (072) 734-0157</p>
<p>201,009 世帯/住基 416,962 人(国調 405,735)/135.14 km²</p>		<p>緊援隊登録部隊 (消火 6・救助 1・救急 4・後方支援 1) I R T 6</p>	
<p>事務受託市 豊中市 196,465 世帯/407,695 人(395,479)/36.39 km²</p>		<p>事務委託町 豊能郡能勢町 4,544 世帯/9,267 人(10,256)/98.75 km² (事務委託日) 平成 27 年 4 月 1 日</p>	
<p>5 池田市消防本部 消防長 消防監 金井 博司 池田市八王寺 1-2-1 〒563-0037 TEL (072) 751-0119 FAX (072) 753-7575 地域衛星通信 TEL 027-200-404-8900 FAX 027-200-404-8800 昭和 23 年 3 月 7 日 E-mail syobo@city.ikeda.lg.jp</p>	<p>消防長</p> <ul style="list-style-type: none"> 本部 <ul style="list-style-type: none"> 総務課 予防課 警防救急課 池田市消防署 <ul style="list-style-type: none"> 第 1 警備課 第 2 警備課 第 3 警備課 細河分署 <p>消防職員 116 人 火災 20 件 救急 6,849 件 救助 132 件 大阪国際空港</p>	<p>池田市 池田市消防団 182 人</p>	<p>消防本部で所管 総務課 TEL (072) 754-3508 FAX (072) 754-3515</p>
<p>49,506 世帯/住基 103,074 人(国調 104,993)/22.14 km²</p>		<p>緊援隊登録部隊 (消火 3・救急 2) I R T 6</p>	
<p>6 吹田市消防本部 消防長 消防正監 笹野 光則 吹田市江坂町 1-21-6 〒564-0063 TEL (06) 6193-0119 指令情報室 TEL (06) 6193-1119 FAX (06) 6193-0100 地域衛星通信 (指令情報室) TEL 027-405-8900 FAX 027-405-8800 昭和 23 年 3 月 7 日 E-mail sfd-soumu@city.suita. osaka.jp</p>	<p>消防長</p> <ul style="list-style-type: none"> 本部 <ul style="list-style-type: none"> 総務予防室 <ul style="list-style-type: none"> 総務グループ 企画グループ 予防グループ 北部消防庁舎等複合施設建設グループ 警防救急室 <ul style="list-style-type: none"> 警防グループ 救急グループ 救急啓発グループ 救助第 1 グループ 救助第 2 グループ 指令情報室 <ul style="list-style-type: none"> 指令情報第 1 グループ 指令情報第 2 グループ 吹田市南消防署 — 南正雀出張所 吹田市北消防署 吹田市西消防署 — 千里出張所 吹田市東消防署 — 岸部出張所 <p>消防職員 369 人 火災 39 件 救急 21,529 件 救助 303 件</p>	<p>吹田市 吹田市消防団 166 人</p>	<p>消防本部で所管 総務グループ TEL (06) 6193-1115 FAX (06) 6193-0101</p>
<p>181,823 世帯/住基 381,316 人(国調 374,468)/36.09 km²</p>		<p>緊援隊登録部隊 (消火 5・救助 1・救急 4・後方支援 1・特装 1 (他特 1)) I R T 6</p>	

消防本部名 消防長名 所在地・郵便番号 代表電話 災害担当課電話 同F A X 地域衛星通信電話 同F A X 消防本部設置年月日 E-mail アドレス	組 織 の 概 要 消防本部及び消防署所	消防 団 消防団設置市町村名 消防団名・団員数	団事務所管市町村 市 町 村 (課) 名 所 在 地 番 号 郵 便 番 号 電 話 番 号 F A X 番 号
7 泉大津市消防本部 消防長 消防司令長 藤原 孝治 泉大津市池浦町 一丁目9-9 〒595-0024 TEL (0725) 21-0119 警防課 TEL (0725) 33-4483 FAX (0725) 33-0531 地域衛星通信(通信指令室) TEL 027-406-8900 FAX 027-406-8800 昭和23年3月7日 E-mail s-soumu@city. izumiotsu.lg.jp	消防長 <ul style="list-style-type: none"> — 泉大津市消防本部 <ul style="list-style-type: none"> — 総務課 — 予防課 — 警防課 — 泉大津市消防署 <p>消防職員 85 人 火災 19 件 救急 4,693 件 救助 144 件</p> <p>35,123 世帯/住基 73,282 人(国調 75,897)/14.33 ㎢</p>	泉大津市 泉大津市消防団 64 人	消防本部で所管 総務課 泉大津市池浦町一丁目9-9 〒595-0024 TEL (0725) 33-4481 FAX (0725) 32-5445 緊援隊登録部隊(消火1・救急1)
8 高槻市消防本部 消防長 消防正監 原田 辰幸 高槻市桃園町4-30 〒569-0067 TEL (072) 676-0119 警防課 TEL (072) 674-7980 FAX (072) 675-8119 地域衛星通信(指令調査室) TEL 027-407-8900 FAX 027-407-8800 昭和23年3月7日 E-mail ssoumu- 82@city.takatsuki. lg.jp	消防長 <ul style="list-style-type: none"> — 高槻市消防本部 <ul style="list-style-type: none"> — 消防総務課 — 予防課 — 警防課 — 救急課 — 指令調査室 — 高槻市中消防署 <ul style="list-style-type: none"> — 大冠分署 — 富田分署 — 五領出張所 — 三箇枚出張所 — 高槻市北消防署 <ul style="list-style-type: none"> — 西分署 — 警手分署 — 阿武野出張所 <p>消防職員 331 人 火災 70 件 救急 23,776 件 救助 390 件</p> <p>162,262 世帯/住基 348,530 人(国調 351,829)/105.29 ㎢</p>	高槻市 高槻市消防団 690 人	消防本部で所管 警防課 TEL (072) 674-7980 FAX (072) 675-8119 緊援隊登録部隊(府指揮1・消火4・救助1・救急3・後方支援1・特装1(他特1)) I R T 6
9 貝塚市消防本部 消防長 消防司令長 上野 隆二 貝塚市鳥羽122-1 〒597-0084 TEL (072) 422-0119 警防課(072) 422-9202 FAX (072) 423-4648 地域衛星通信(通信指令室) TEL 027-408-8900 FAX 027-408-8800 昭和23年3月7日 E-mail shobosomu@city. kaizuka.lg.jp	消防長 <ul style="list-style-type: none"> — 貝塚市消防本部 <ul style="list-style-type: none"> — 総務課 — 予防課 — 警備課 — 貝塚市消防署 <ul style="list-style-type: none"> — 水間出張所 — 二色出張所 <p>消防職員 94 人 火災 13 件 救急 5,332 件 救助 85 件</p> <p>38,151 世帯/住基 83,156 人(国調 84,443)/43.93 ㎢</p>	貝塚市 貝塚市消防団 216 人	消防本部で所管 総務課 貝塚市鳥羽122-1 〒597-0084 TEL (072) 422-9201 FAX (072) 433-4603 緊援隊登録部隊数(消火1・救急1)
10 茨木市消防本部 消防長 消防正監 野島 誠司 茨木市東中条町2-13 〒567-0885 TEL (072) 622-6955 警備課(072) 622-6955 FAX (072) 621-0119 地域衛星通信(通信指令室) TEL 027-411-8900 FAX 027-411-8800 昭和23年10月1日 E-mail syobosomu@city. ibaraki.lg.jp	消防長 <ul style="list-style-type: none"> — 茨木市消防本部 <ul style="list-style-type: none"> — 総務課 — 警備課 — 予防課 — 茨木市消防署 <ul style="list-style-type: none"> — 警防課 — 救急救助課 — 水尾分署 — 下井分署 — 下穂積分署 — 西河原分署 — 北辰分署 — 百川分署 — 山手台分署 	茨木市 茨木市消防団 486 人	消防本部で所管 総務課 TEL (072) 622-6956 FAX (072) 621-0119 緊援隊登録部隊(消火3・救助1・救急2・支援1)

	消防職員 277 人 火災 32 件 救急 17,810 件 救助 105 件 131,554 世帯/住基 284,921 人(国調 287,730)/76.49 ㎢		
八尾市消防本部 消防長 消防正監 川村 明 八尾市高美町 5-3-4 〒581-0017 TEL (072) 992-0119 警備課 (072) 992-0119 FAX (072) 992-2281 地域衛星通信(指令課) TEL 027-412-8900 FAX 027-412-8800 昭和 23 年 3 月 7 日 E-mail syoubousomu@city.yao.lg.jp	消防長 <ul style="list-style-type: none"> 八尾市消防本部 <ul style="list-style-type: none"> 消防総務課 予防課 警防課 指令課 八尾市消防署 <ul style="list-style-type: none"> 警備課 <ul style="list-style-type: none"> 山本出張所 志紀出張所 築町出張所 高安出張所 亀井出張所 救急課 消防職員 265 人 火災 25 件 救急 18,525 件 救助 196 件 八尾空港 127,240 世帯/住基 261,998 人(国調 264,642)/41.72 ㎢	八尾市 八尾市消防団 289 人	消防本部で所管 警防課 TEL (072) 992-2546 FAX (072) 992-7722
		緊援隊登録部隊 (消火 3・救急 2・救助 1・後方支援 1)	
富田林市消防本部 消防長 消防監 京谷 倫之介 富田林市甲田 1-7-1 〒584-0036 TEL (0721) 23-0119 警備課 (0721) 23-1125 FAX (0721) 23-9913 地域衛星通信(指令課) TEL 027-200-414-8900 FAX 027-200-414-8800 昭和 40 年 3 月 31 日 E-mail syoubou-somu@city.tondabayashi.lg.jp	消防長 <ul style="list-style-type: none"> 本部 <ul style="list-style-type: none"> 消防総務課 予防課 警備救急課 指令課 消防署 <ul style="list-style-type: none"> 警防第 1 課 <ul style="list-style-type: none"> 本署 金剛分署 太子分署 河南分署 千早赤阪分署 警防第 2 課 消防職員 165 人 火災 47 件 救急 8,719 件 救助 175 件 66,641 世帯/住基 140,952 人(国調 149,236)/116.45 ㎢	富田林市 富田林市消防団 325 人	消防本部で所管 消防総務課 TEL (0721) 23-1123 FAX (0721) 23-9913
		太子町 太子町消防団 108 人	太子町政策総務部 自治防災課 南河内郡太子町山田 88 〒583-8580 TEL (0721) 98-5525 FAX (0721) 98-4514
		河南町 河南町消防団 68 人	河南町総合政策部 危機管理室 南河内郡河南町大字白木 1359-6 〒585-8585 TEL (0721) 93-2500 FAX (0721) 93-4691
		千早赤阪村 千早赤阪村消防団 81 人	千早赤阪村村政戦略部危機管理課 南河内郡千早赤阪村大字水分 180 〒585-8501 TEL (0721) 72-0081 FAX (0721) 72-1880
事務受託市 富田林市		緊援隊登録部隊 (消火 2・救助 1・救急 2)	
事務委託町村 南河内郡太子町 (事務委託日) 平成 12 年 4 月 1 日		南河内郡千早赤阪村 (事務委託日) 平成 12 年 4 月 1 日	
南河内郡河南町 (事務委託日) 平成 26 年 10 月 1 日			

消防本部名 消防長名 所在地・郵便番号 代表電話 災害担当課電話 同F A X 地域衛星通信電話 同F A X 消防本部設置年月日 E-mail アドレス	組 織 の 概 要	団事務所管市町村
13 河内長野市消防本部 消防長 消防監 二口 豊 河内長野市小山田町 1663-3 〒586-0094 TEL (0721) 53-0119 警備課 (0721) 53-7799 夜間 (0721) 53-0119 FAX (0721) 53-9939 地域衛星通信(指令管制室) TEL 027-200-416-8900 FAX 027-200-416-8800 昭和40年3月30日 E-mail shoubousoumu@city.kawachinagano.lg.jp	消防本部及び消防署所 消防長 <ul style="list-style-type: none"> 消防本部 <ul style="list-style-type: none"> 消防総務課 予防課 警防課 河内長野市消防署 <ul style="list-style-type: none"> 本署 北出張所 南出張所 消防職員 129 人 火災 25 件 救急 5,864 件 救助 71 件 47,519 世帯/住基 100,484 人(国調 106,987)/109.63 km ²	河内長野市 河内長野市消防団 234 人 消防本部で所管 消防総務課 TEL (0721) 53-0066 FAX (0721) 55-1199 緊援隊登録部隊(消火2・救急2・後方支援1・特装1(他特1))
14 松原市消防本部 消防長 消防監 亀井 浩 松原市阿保 1-16-2 〒580-0043 TEL (072) 332-3102 瀬野 (072) 332-3104 FAX (072) 332-0003 地域衛星通信(通信指令室) TEL 027-517-8900 FAX 027-517-8800 昭和40年3月31日 E-mail syoubou-soumu@city.matsubara.lg.jp syoubou-soumu@city.matsubara.osaka.jp	消防長 <ul style="list-style-type: none"> 消防本部 <ul style="list-style-type: none"> 総務課 予防課 警防課 消防署 <ul style="list-style-type: none"> 西分署 消防職員 114 人 火災 19 件 救急 8,382 件 救助 91 件 57,891 世帯/住基 116,966 人(国調 117,611)/16.66 km ²	松原市 松原市消防団 121 人 消防本部で所管 総務課 TEL (072) 332-3302 FAX (072) 332-0003 緊援隊登録部隊(消火2・救急1・特装1(他特1))
15 和泉市消防本部 消防長 消防監 岡田 辰雄 和泉市一条院町 140-2 〒594-0054 TEL (0725) 41-0119 FAX (0725) 45-5155 E-mail: sho-soumu@city.osaka-izumi.lg.jp 地域衛星通信(通信指令室) TEL 027-419-8900 FAX 027-419-8800 昭和23年3月7日	消防長 <ul style="list-style-type: none"> 本部 <ul style="list-style-type: none"> 総務課 予防課 警備課 和泉市和泉消防署 <ul style="list-style-type: none"> 北分署 和泉市中央消防署 <ul style="list-style-type: none"> 南分署 消防職員 171 人 火災 36 件 救急 10,218 件 救助 169 件 81,489 世帯/住基 183,761 人(国調 184,634)/84.98 km ²	和泉市 和泉市消防団 346 人 消防本部で所管 総務課 TEL (0725) 41-6287 FAX (0725) 45-5158 緊援隊登録部隊(消火3・救急1)

<p>16 箕面市消防本部 消防長 消防監 原 浩二 箕面市箕面 5-11-19 〒562-0001 TEL (072) 724-5678 消防企画室 TEL (072) 724-9997 FAX (072) 724-3999 (夜間) TEL (072) 724-5678 FAX (072) 724-6416 地域衛星通信(通信指令室) TEL 027-420-8900 FAX 027-420-8800 昭和 23 年 3 月 7 日 E-mail syoubousomu@maple.city.minoh.lg.jp</p>	<p>消防長</p> <ul style="list-style-type: none"> 本部 <ul style="list-style-type: none"> 消防総務室 予防室 消防企画室 通信指令室 箕面消防署 <ul style="list-style-type: none"> 警防第一室 警防第二室 豊能消防署 <ul style="list-style-type: none"> 警防第一室 警防第二室 <p>豊川分署 東分署 西分署 東出張所</p> <p>消防職員 153 人 火災 20 件 救急 9,374 件 救助 41 件</p> <p>69,690 世帯/住基 154,546 人(国調 155,147)/82.24 km²</p>	<p>箕面市 箕面市消防団 521 人</p> <p>消防本部で所管 消防総務室 TEL (072) 724-9993 FAX (072) 724-3999</p>	<p>豊能町 豊能町消防団 171 人</p> <p>豊能町総務課 豊能消防署 東出張所 〒563-0219 豊能郡豊能町余野 20 番地の 1 TEL (072) 739-1239 FAX (072) 739-1233</p> <p>緊援隊登録部隊(消火 3・救急 2・後方支援 1)</p>
<p>事務受託市 箕面市 61,047 世帯/136,158 人(136,868)/47.90k m²</p>		<p>事務委託町 豊能郡豊能町 8,643 世帯/18,388 人(18,279)/34.34k m² (事務委託日) 平成 28 年 4 月 1 日</p>	
<p>17 摂津市消防本部 消防長 消防監 松田 俊也 摂津市三島 1-1-2 〒566-8555 TEL (06) 6381-0119 FAX (06) 6319-5771 地域衛星通信(警備企画課) TEL 027-424-8900 FAX 027-424-8800 昭和 40 年 1 月 1 日 E-mail shoubou-soumu@city.settsu.osaka.jp</p>	<p>消防長</p> <ul style="list-style-type: none"> 消防本部 <ul style="list-style-type: none"> 消防総務課 予防課 警備企画課 救急救命課 消防署 <ul style="list-style-type: none"> 警防第一課 警防第二課 <p>千里丘出張所 鳥飼出張所 味生出張所</p> <p>消防職員 102 人 火災 20 件 救急 5,773 件 救助 64 件</p> <p>42,472 世帯/住基 86,457 人(国調 87,456)/14.87 km²</p>	<p>摂津市 摂津市消防団 388 人</p> <p>消防本部で所管 消防総務課 TEL (06) 6381-1171 FAX (06) 6319-5791</p> <p>緊援隊登録部隊(消火 1・救急 1・後方支援 1)</p>	
<p>18 東大阪市消防局 消防局長 消防正監 鶴原 良一 東大阪市稲葉 1-1-9 〒578-0925 TEL (072) 966-9660 警防部通信指令室 TEL 072-966-9665 FAX 072-966-8884 地域衛星通信(警防部通信指令室) TEL 027-427-8900 FAX 027-427-8800 昭和 42 年 2 月 1 日 E-mail shobosomu@city.higashiosaka.lg.jp</p>	<p>消防長</p> <ul style="list-style-type: none"> 本部 <ul style="list-style-type: none"> 総務部 <ul style="list-style-type: none"> 総務課 人事教養課 警防部 <ul style="list-style-type: none"> 予防広報課 警備課 通信指令室 東消防署 <ul style="list-style-type: none"> 四条分署 布市出張所 額田出張所 中消防署 <ul style="list-style-type: none"> 北部分署 中新開出張所 若江出張所 西消防署 <ul style="list-style-type: none"> 長堂分署 長瀬出張所 楠根出張所 足代出張所 上小阪出張所 大蓮出張所 <p>消防職員 518 人 火災 124 件 救急 35,742 件 救助 362 件</p> <p>245,861 世帯/住基 480,137 人(国調 493,940)/61.78 km²</p>	<p>東大阪市 東大阪市消防団 489 人</p> <p>消防本部で所管 総務部総務課 TEL (072) 966-9660 FAX (072) 966-9669</p>	<p>緊援隊登録部隊(消火 7・救助 1・救急 3・後方支援 2・特災 1 (毒劇 1)・特装 1 (他特 1)) ※毒劇と救助は重複している。</p> <p>I R T 6</p>

消防本部名 消防長名 所在地・郵便番号 代表電話 災害担当課電話 同F A X 地域衛星通信電話 同F A X 消防本部設置年月日 E-mail アドレス	組 織 の 概 要 消防本部及び消防署所	団事務所管市町村 市 町 村 (課) 名 所 在 地 号 郵 便 番 号 電 話 番 号 F A X 番 号
19 交野市消防本部 消防長 消防司令長 山田 健治 交野市天野が原町 4-8-1 〒576-0034 TEL (072) 892-0119 通信指令室 TEL (072) 892-0119 FAX (072) 891-2119 地域衛星通信 (通信指令室) TEL 027-430-8900 FAX 027-430-8800 昭和 46 年 11 月 3 日 E-mail syoubous@city.katano.lg.jp	<p>消防職員 78 人 火災 11 件 救急 4,381 件 救助 48 件</p> <p>33,751 世帯/住基 77,363 人(国調 75,033)/25.55 ㎥</p>	交野市 交野市消防団 205 人 消防本部で所管 総務課 TEL (072) 892-0011 FAX (072) 891-2119 緊援隊登録部隊 (消火 1・救急 1)
20 島本町消防本部 消防長 消防司令長 三浦 毅 三島郡島本町若山台 1-2-5 〒618-0024 TEL (075) 962-1199 (通信指令室) TEL 075-962-1199 FAX 075-962-0119 地域衛星通信 TEL 027-433-8900 FAX 027-433-8800 昭和 45 年 10 月 1 日 E-mail shimamoto-shobo@tcn.zaq.ne.jp kanri@town.shimamoto.lg.jp	<p>消防職員 46 人 火災 2 件 救急 1,567 件 救助 25 件</p> <p>13,913 世帯/住基 31,645 人(国調 30,983)/16.81 ㎥</p>	島本町 島本町消防団 126 人 消防本部で所管 管理課 TEL (075) 962-1299 FAX (075) 962-0119 緊援隊登録部隊 (消火 1)
21 忠岡町消防本部 消防長 消防司令長 森下 孝之 泉北郡忠岡町忠岡北 1-1-23 〒595-0811 TEL (0725) 31-0119 警備 (0725) 31-0119 FAX (0725) 22-4000 地域衛星通信 (通信指令室) TEL 027-200-4360 FAX 027-200-4365 (消防指令センター) TEL 027-402-8900 FAX 027-402-8800 昭和 23 年 3 月 7 日 E-mail soumu-119@town.tadaoka.lg.jp	<p>消防職員 40 人 火災 2 件 救急 1,939 件 救助 13 件</p> <p>7,875 世帯/住基 16,675 人(国調 17,298)/3.97 ㎥</p>	忠岡町 忠岡町消防団 28 人 消防本部で所管 総務課 TEL (0725) 31-0119 FAX (0725) 22-4000 緊援隊登録部隊 (消火 1)

<p>22 守口市門真市消防組合 消防長 消防正監 山田 幸彦 門真市殿島町 7-1 〒571-0045 TEL (06) 6906-1122 司録 (06) 6906-1122 FAX (06) 6906-3388 地域衛星通信 (通信指令室) TEL 027-445-8900 FAX 027-445-8800 昭和 23 年 3 月 7 日 E-mail soumu@mkfd119.jp</p>	<p>消防長 消防次長</p> <ul style="list-style-type: none"> 本部 <ul style="list-style-type: none"> 総務課 予防課 警備課 司令課 救助課 守口消防署 <ul style="list-style-type: none"> 三郷出張所 東部出張所 門真消防署 <ul style="list-style-type: none"> 上野口出張所 南部出張所 <p>消防職員 353 人 火災 52 件 救急 20,269 件 救助 164 件</p>	<p>守口市 守口市消防団 212 人</p> <p>守口市危機管理室 守口市京阪本通 2-5-5 〒570-8666 TEL (06) 6992-1496 (直通) FAX (06) 6994-7494</p>
		<p>門真市 門真市消防団 193 人</p> <p>門真市危機管理課 門真市中町 1-1 〒571-8585 TEL (06) 6902-5812 (直通) FAX (06) 6902-4935</p>
		<p>緊援隊登録部隊 (消火 3・救助 1・救急 2・後方支援 1・特装 2 (水難 1・他特 1))</p> <p>I R T 6</p>

137,439 世帯 / 住基 259,951 人 (国調 262,860) / 25.01 km²

<p>構成市 守口市 (組合加入日) 昭和 23 年 3 月 7 日</p>	<p>74,170 世帯 / 142,014 人 (143,096) / 12.71 km²</p>	<p>門真市 (組合加入日) 昭和 23 年 3 月 7 日</p>	<p>63,269 世帯 / 117,937 人 (119,764) / 12.30 km²</p>
-------------------------------------------------------------------------------------------------------	---------------------------------------------------------------	------------------------------------------------------------------------------	---------------------------------------------------------------

<p>23 枚方寝屋川消防組合 消防長 消防正監 藤中 明広 枚方市新町 1-7-11 〒573-1191 TEL (072) 852-9903 FAX (072) 852-9948 情報指令課 (072) 852-9800 FAX (072) 852-9926 地域衛星通信 (情報指令課) TEL 027-200-4460 FAX 027-200-4465 昭和 23 年 3 月 7 日 E-mail fd-soumu@hirane119.jp</p>	<p>消防長 消防次長</p> <ul style="list-style-type: none"> 本部 <ul style="list-style-type: none"> 総務部 <ul style="list-style-type: none"> 総務管理課 企画戦略課 人材マネジメント課 警防部 <ul style="list-style-type: none"> 警防課 救急課 情報指令課 予防部 <ul style="list-style-type: none"> 予防指導課 保安対策課 枚方消防署 <ul style="list-style-type: none"> 中宮出張所 中振出張所 渚出張所 川越出張所 枚方東消防署 <ul style="list-style-type: none"> 阪出張所 楠葉出張所 長尾出張所 氷室出張所 北山出張所 寝屋川消防署 <ul style="list-style-type: none"> 西出張所 南出張所 明和出張所 素出張所救急ステーション 三井出張所 神田出張所 <p>消防職員 697 人 火災 170 件 救急 43,936 件 救助 312 件</p>	<p>枚方市 枚方市消防団 439 人</p> <p>枚方市危機管理対策推進課 枚方市大垣内町 2-1-20 〒573-8666 TEL (072) 841-1221 FAX (072) 841-3092</p>
		<p>寝屋川市 寝屋川市消防団 365 人</p> <p>寝屋川市防災課 寝屋川市本町 1-1 〒572-0832 TEL (072) 824-1181 FAX (072) 825-0334</p>
		<p>緊援隊登録部隊 (府指揮 1・消火 7・救助 1・救急 3・後方支援 3・特装 3 (遠距離 1・他特 2))</p> <p>I R T 6</p>

296,877 世帯 / 住基 623,796 人 (国調 641,670) / 89.82 km²

<p>構成市 枚方市 (組合加入日) 昭和 23 年 3 月 7 日</p>	<p>184,691 世帯 / 396,252 人 (404,152) / 65.12 km²</p>	<p>寝屋川市 (組合加入日) 昭和 23 年 3 月 7 日</p>	<p>112,186 世帯 / 227,544 人 (237,518) / 24.70 km²</p>
-------------------------------------------------------------------------------------------------------	----------------------------------------------------------------	-------------------------------------------------------------------------------	----------------------------------------------------------------

消防本部名 消防長名 所在地・郵便番号 代表電話 災害担当課電話 同F A X 地域衛星通信電話 同F A X 消防本部設置年月日 E-mail アドレス	組 織 の 概 要 消防本部及び消防署所	消 防 団 消防団設置市町村名 消防団名・団員数	団事務所管市町村 市 町 村 (課) 名 所 在 地 郵 便 番 号 電 話 番 号 F A X 番 号
<p>24 柏原羽曳野藤井寺 消防組合消防本部</p> <p>消防長 消防正監 小池 一彰 藤井寺市青山 3-613-8 〒583-0015 TEL (072) 958-0119 FAX (072) 958-9902 地域衛星通信(通信室) TEL 027-447-8900 FAX 027-447-8800 昭和 38 年 9 月 27 日 E-mail soumu@khf119-osaka.jp</p>	<p>消防職員 278 人 火災 53 件 救急 16, 140 件 救助 321 件</p> <p>113, 581 世帯/住基 239, 523 人(国調 241, 199)/60. 67 km²</p>	<p>柏原市 柏原市消防団 122 人</p> <p>羽曳野市 羽曳野市消防団 207 人</p> <p>藤井寺市 藤井寺市消防団 99 人</p> <p>緊援隊登録部隊(指揮隊1・消火4・救助1・救急2・後方支援1・特装1(他特1))</p>	<p>柏原市政策推進部 危機管理課 柏原市安堂町1-55 〒582-8555 TEL (072) 972-1501 FAX (072) 920-7192</p> <p>羽曳野市危機管理部危機管理課 羽曳野市蒼田4-1-1 〒583-8585 TEL (072) 958-1111 FAX (072) 957-1371</p> <p>藤井寺市 危機管理室 藤井寺市岡1-1-1 〒583-8583 TEL (072) 939-1111 FAX (072) 955-6607</p>
<p>構成市</p>			
<p>柏原市 (組合加入日) 昭和 38 年 9 月 27 日</p>	<p>32, 237 世帯/67, 226 人(68, 775)/25. 33 km²</p>		
<p>羽曳野市 (組合加入日) 昭和 38 年 9 月 27 日</p>	<p>51, 388 世帯/108, 961 人(108, 736)/26. 45 km²</p>		
<p>藤井寺市 (組合加入日) 昭和 38 年 9 月 27 日</p>	<p>29, 956 世帯/63, 336 人(63, 688)/8. 89 km²</p>		
<p>25 泉州南消防組合</p> <p>消防長 消防正監 森本 弘昭 泉佐野市りんくう往来北 1 番地の 20 〒598-0048 TEL (072) 469-0119 FAX (072) 460-2119 地域衛星通信(通信指令室) TEL 027-448-8900 FAX 027-448-8800 平成 25 年 4 月 1 日 E-mail soumu@senshu-minami 119.jp</p>		<p>泉佐野市 泉佐野市消防団 167 人</p> <p>泉南市 泉南市消防団 168 人</p> <p>阪南市 阪南市消防団 113 人</p> <p>熊取町 熊取町消防団 79 人</p>	<p>泉佐野市民協働部危機管理課 泉佐野市市場東一丁目 295 番地の 3 〒598-8550 TEL (072) 463-1212 FAX (072) 464-6253</p> <p>泉南市総合政策部危機管理課 泉南市樽井一丁目 1 番 1 号 〒590-0592 TEL (072) 479-3601 FAX (072) 483-0325</p> <p>阪南市総務部危機管理課 阪南市尾崎町 35 番地の 1 〒599-0292 TEL (072) 471-5678 FAX (072) 473-3504</p> <p>熊取町総合政策部危機管理課 泉南郡熊取町野田 一丁目 1 番 1 号 〒590-0495 TEL (072) 452-9017 FAX (072) 452-7103</p>

	消防職員 382 人 火災 48 件 救急 18,520 件 救助 242 件 関西国際空港 129,097 世帯/住基 276,063 人(国調 278,425)/213.7 km ²	田尻町 田尻町消防団 31 人 田尻町安全安心まちづくり推進局 泉南郡田尻町嘉祥寺 375 番地 1 〒598-8588 TEL(072)466-5009 FAX(072)466-8725	
		岬町 岬町消防団 98 人 岬町直轄まちづくり戦略室 危機管理担当 泉南郡岬町深日 2000 番地の 1 〒599-0392 TEL(072)492-2759 FAX(072)492-5814	
緊援隊登録部隊 (消火 5・救助 1・救急 4・特装 1 (他特 1))			
構成市町 泉佐野市 (組合加入日) 平成 24 年 11 月 14 日	48,262 世帯/98,545 人(100,131)/56.51 km ²	阪南市 (組合加入日) 平成 24 年 11 月 14 日	24,158 世帯/51,579 人(51,254)/36.17 km ²
泉南市 (組合加入日) 平成 24 年 11 月 14 日	26,510 世帯/59,635 人(60,102)/48.98 km ²	泉南郡熊取町 (組合加入日) 平成 24 年 11 月 14 日	18,615 世帯/43,013 人(43,793)/17.24 km ²
泉南郡田尻町 (組合加入日) 平成 24 年 11 月 14 日	4,096 世帯/8,498 人(8,434)/5.62 km ²	泉南郡岬町 (組合加入日) 平成 24 年 11 月 14 日	7,456 世帯/14,793 人(14,741)/49.18 km ²
大東四條畷消防組合 消防長 消防正監 瀧田 昭彦 大東市新町 13-35 〒574-0037 TEL(072)875-0119 警防課 TEL(072)875-0249 FAX(072)870-0119 地域衛星通信 TEL 027-418-8900 FAX 027-418-8800 平成 25 年 11 月 1 日 E-mail soumu@ds119.jp	<p>消防職員 199 人 火災 33 件 救急 11,358 件 救助 164 件</p>	大東市 大東市消防団 362 人 大東市危機管理室 大東市曙町 4-6 TEL(072)889-1511 FAX(072)870-1555	
		四條畷市 四條畷市消防団 170 人 四條畷市危機管理課 四條畷市中野本町 1-1 TEL(072)877-2121 FAX(072)863-2026	緊援隊登録部隊 (消火 2・救助 1・救急 2)
82,603 世帯/住基 172,059 人(国調 179,292)/36.96 km ²			
構成市 大東市 (組合加入日) 平成 25 年 11 月 1 日	57,689 世帯/117,294 人(123,217)/18.27 km ²	四條畷市 (組合加入日) 平成 25 年 11 月 1 日	24,914 世帯/54,765 人(56,075)/18.69 km ²

兵庫県

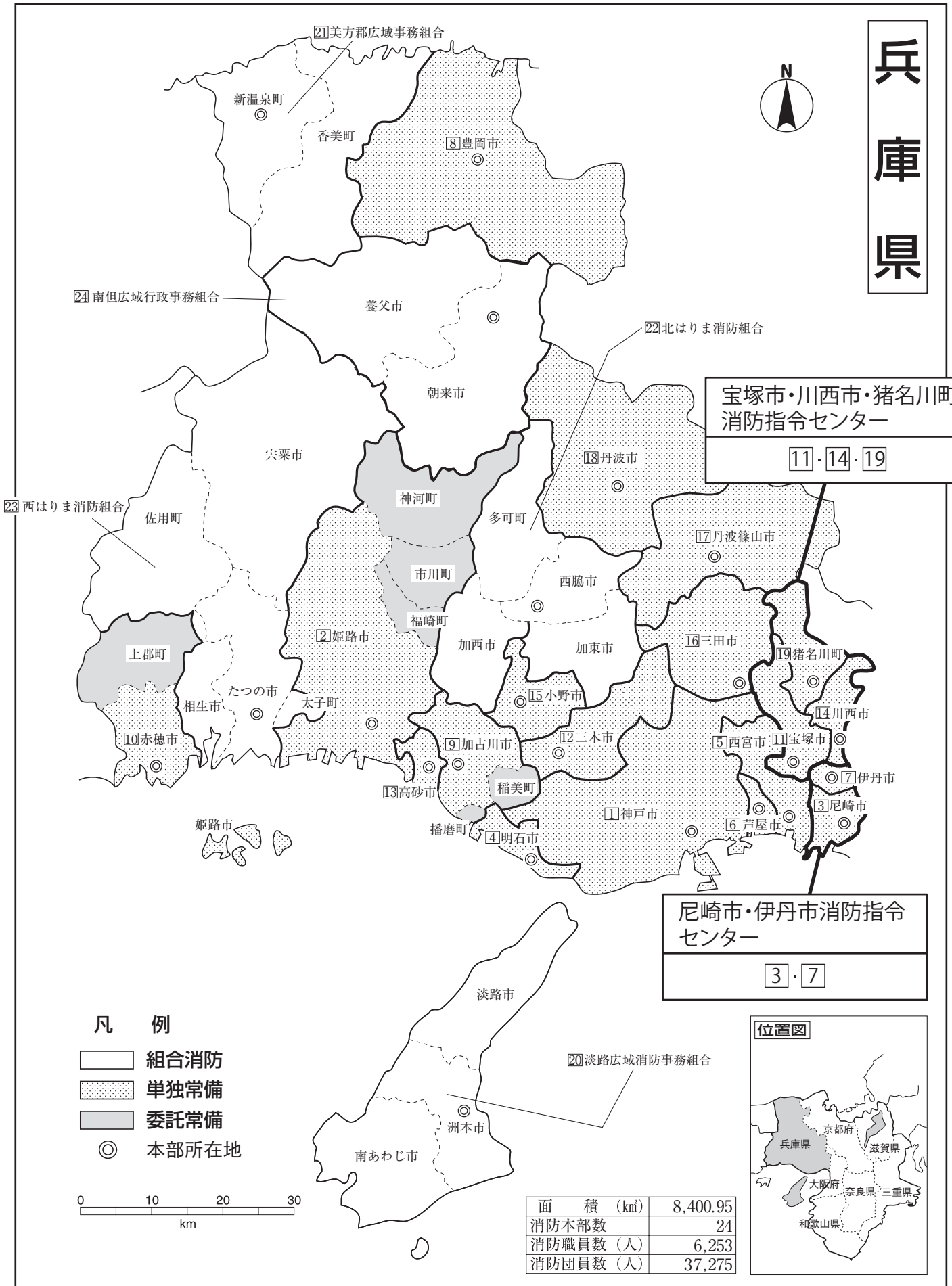

兵庫

凡 例

- 組合消防
- 単独常備
- 委託常備
- ◎ 本部所在地

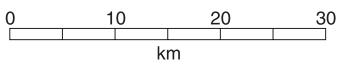

面積 (km ²)	8,400.95
消防本部数	24
消防職員数 (人)	6,253
消防団員数 (人)	37,275



兵庫県

県庁 〒650-8567 神戸市中央区下山手通5-10-1
 代 表 表
 危機管理部総務課直通 TEL(078)362-9925
 防災支援課直通 TEL(078)362-4354
 災害対策課直通 TEL(078)362-9817
 消防保安課直通 TEL(078)362-9821
 (産業保安班直通) TEL(078)362-9825
 FAX(078)362-9915
 消防防災無線 28-10, 20, 30, 80
 E-mail: shoubouhoan@pref.hyogo.lg.jp
 広域防災センター 〒673-0516 三木市志染町御坂1-19
 TEL(0794)87-2920
 FAX(0794)87-2925
 E-mail koikibosai@pref.hyogo.lg.jp
 消防防災航空隊 〒650-0046 神戸市中央区港島中町8-1
 TEL(078)303-1192
 FAX(078)302-8119

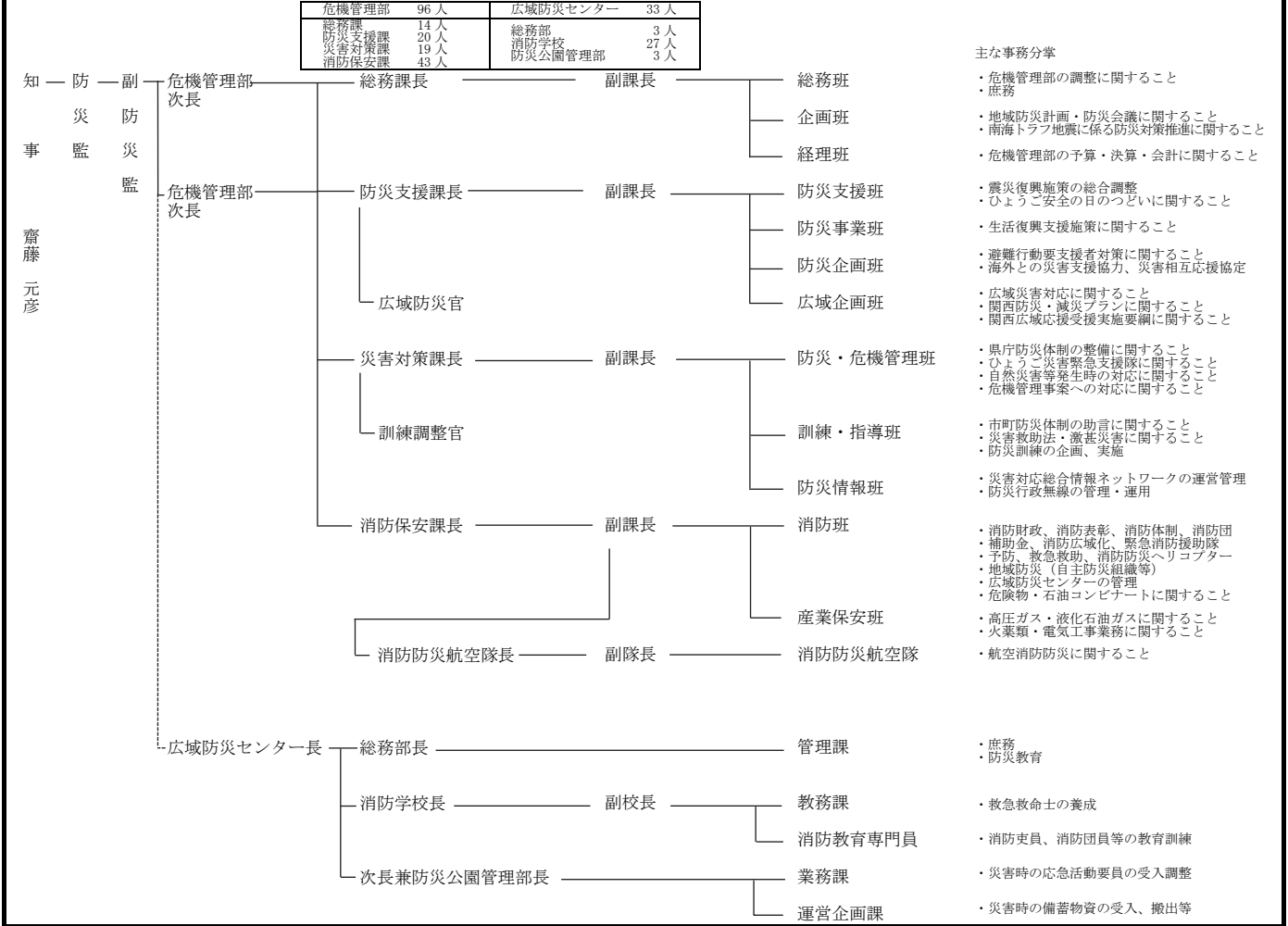

常備化状況

項目	総 数				常 備 化 市 町 村				非 常 備 町 村			比 較	
	市	町	村	合計	市	町	村	合計	町	村	合計	算定式	比較
市 町 村	29	12	—	41	29	12	—	41	0	—	0	②/①×100 (市町村 常備化率)	% 100
面 積 (km ²)	6,660.57	1,740.38	—	8,400.95	6,660.57	1,740.38	—	8,400.95	0	—	0	②'/①'×100 (常備化 面積率)	% 100
令 和 2 年 国 調 人 口 (人)	5,218,364	246,638	—	5,465,002	5,218,364	246,638	—	5,465,002	0	—	0	②"/①"×100 (常備化 人口率)	% 100
消 防 本 部 数	単 独				18	1	—	19					
	組 合							5					
	合 計							24					
組 合 加 入 数					11	5	—	16				③/②×100 (組合化率)	% 39.02
事 務 委 託 市 町 村 数					—	6	—	6					
緊 急 消 防 援 助 隊 登 録 部 隊 数	指揮支援2・航空指揮支援1・県指揮4・統合指揮1・エネ・産指揮1・NBC指揮1・土砂・風水害指揮1・消火98・救助21・救急71・後方支援33・通信支援2・毒劇10・大危5・送水3・震災2・他特18・水上1・航空3・航空後方支援1												

消防本部名 消防長名 所在地・郵便番号 代表電話 災害担当課電話 同F A X 地域衛星通信電話 同F A X 消防本部設置年月日 E-mailアドレス	組 織 の 概 要 消防本部及び消防署所	消防 団 消防団設置市町村名 消防団名・団員数	団事務所管市町村 市 町 村 (課) 名 所 在 地 郵 便 番 号 電 話 番 号 F A X 番 号
<p>☑ 神戸市消防局 消防局長 消防司監 栗岡 由樹 神戸市中央区加納町 6丁目5番1号 〒650-8570 TEL(078)333-0119 警防課 TEL(078)325-8522 FAX(078)325-8597 地域衛星通信(司令課) TEL 028-100-42 FAX 028-100-62 昭和23年3月7日</p>	<p style="text-align: center;">消防局長</p> <ul style="list-style-type: none"> 本部 <ul style="list-style-type: none"> 総務部 <ul style="list-style-type: none"> 総務課 職員課 施設課 予防部 <ul style="list-style-type: none"> 予防課 査察課 危険物保課 警防部 <ul style="list-style-type: none"> 警防課 消防団支課 司令課 救急課 航空機動隊 市民防災総合センター 東灘消防署 <ul style="list-style-type: none"> 青木出張所 深田池出張所 六甲アイランド出張所 灘消防署 <ul style="list-style-type: none"> 青谷橋出張所 中央消防署 <ul style="list-style-type: none"> 茶町出張所 山手出張所 兵庫消防署 <ul style="list-style-type: none"> 連南出張所 北消防署 <ul style="list-style-type: none"> 北神分署 <ul style="list-style-type: none"> 有馬出張所 山田出張所 ひよどり出所 長田消防署 <ul style="list-style-type: none"> 大橋出張所 須磨消防署 <ul style="list-style-type: none"> 板宿出張所 北須磨出張所 垂水消防署 <ul style="list-style-type: none"> 塩屋出張所 舞子出張所 高丸出張所 西消防署 <ul style="list-style-type: none"> 押部谷出張所 西神南出張所 伊川谷出張所 水上消防署 <ul style="list-style-type: none"> 岩岡救急ステーション <p>消防職員 1,609 人 火災 416 件 救急 97,231 件 救助 2,655 件 神戸空港</p> <p>772,275 世帯/住基 1,510,917 人(国調 1,525,152)/557.03 km²</p>	<p>神戸市 計 3,564 人 神戸市東灘消防団 124 人 神戸市灘消防団 132 人 神戸市中央消防団 142 人 神戸市兵庫消防団 118 人 神戸市北消防団 1,183 人 神戸市長田消防団 141 人 神戸市須磨消防団 134 人 神戸市垂水消防団 165 人 神戸市西消防団 1,316 人 神戸市水上消防団 109 人</p> <p>緊援隊登録部隊(指揮支援2・統合指揮1・ドラゴン指揮1・ 県指揮1・NBC指揮1・土砂指揮1・消火18・救助4・救 急10・後方支援5・通信支援1・特災7・特装6・水上1・ 航空2)ヘリ2、IRT11</p>	<p>消防局で所管 消防団支援課 TEL(078)322-5748 FAX(078)325-8597</p>
<p>☑ 姫路市消防局 消防局長 消防正監 松本 佳久 姫路市三左衛門堀西の町 3番地 〒670-0940 TEL(079)223-0003 警防課(079)223-9550 FAX(079)222-8222 地域衛星通信(情報指令課) TEL 028-201-42 FAX 028-201-62 昭和23年3月7日 E-mail syob-somu@city.himeji. lg.jp</p>	<p style="text-align: center;">消防局長</p> <ul style="list-style-type: none"> 本部 <ul style="list-style-type: none"> 総務課 警防課 救急課 予防課 情報指令課 姫路東消防署 <ul style="list-style-type: none"> 御国野出張所 豊富出張所 飾東出張所 増位出張所 姫路西消防署 <ul style="list-style-type: none"> 飾西出張所 林田出張所 飾磨消防署 <ul style="list-style-type: none"> 白浜分署 広畑分署 大的出張所 家島出張所 坊勢出張所 網干消防署 <ul style="list-style-type: none"> 勝原出張所 夢前出張所 中播消防署 <ul style="list-style-type: none"> 香寺出張所 北部出張所 	<p>姫路市 計 2,863 人 姫路市姫路東消防団 650 人 姫路市姫路西消防団 512 人 姫路市飾磨消防団 539 人 姫路市網干消防団 255 人 姫路市家島町消防団 146 人</p>	<p>姫路市消防局総務課で所管 TEL(079)223-9515 FAX(079)223-9542</p>

消防本部名 消防長名 所在地・郵便番号 代表電話 災害担当課電話 同F A X 地域衛星通信電話 同F A X 消防本部設置年月日 E-mailアドレス	組 織 の 概 要		団事務所管市町村
	消防本部及び消防署所 消防職員 631 人 火災 167 件 救急 32,385 件 救助 550 件 262,645 世帯/住基 568,985 人(国調 579,154)/865.04 km ²		消 防 団 消防団設置市町村名 消防団名・団員数 市 町 村 (課) 名 所 在 地 郵 便 番 号 電 話 番 号 F A X 番 号
事務受託市 姫路市	245,657 世帯/528,459 人(535,664)/534.35 km ²		市川町 市川町消防団 431 人 市川町役場住民環境課 神崎郡市川町西川辺 165-3 〒679-2392 TEL(0790)26-1011 FAX(0790)26-1049
事務委託町 神崎郡市川町 (事務委託日) 平成 19 年 4 月 1 日 神崎郡福崎町 (事務委託日) 平成 19 年 4 月 1 日 神崎郡神河町 (事務委託日) 平成 19 年 4 月 1 日	4,882 世帯/11,119 人(11,231)/82.67 km ² 7,897 世帯/18,746 人(18,999)/45.79 km ² 4,209 世帯/10,661 人(10,616)/202.23 km ²		福崎町 福崎町消防団 600 人 福崎町役場住民生活課 神崎郡福崎町南田原 3116-1 〒679-2280 TEL(0790)22-0560 FAX(0790)22-5980 神河町 神河町消防団 515 人 神河町役場住民生活課 神崎郡神河町寺前 64 〒679-3116 TEL(0790)34-0963 FAX(0790)34-1556 緊援隊登録部隊(県指揮 1・消火 9・救助 1・救急 4・後方支援 3・通信支援 1・毒劇 2・他特 2) I R T 6
③ 尼崎市消防局 消防局長 消防正監 小山 覚之 尼崎市昭和通 2-6-75 〒660-0881 TEL(06)6481-0119 消防防災課(06)6481-0119 FAX(06)6482-1995 地域衛星通信(情報指令課) TEL 028-753-43 FAX 028-753-62 昭和 23 年 3 月 7 日	<p>消防職員 455 人 火災 108 件 救急 32,856 件 救助 700 件 240,071 世帯/住基 458,895 人(国調 459,593)/50.71 km²</p>		尼崎市 尼崎市消防団 784 人 尼崎市消防局企画管理課で所管 TEL(06)6481-3962 FAX(06)6483-5022 緊援隊登録部隊(消火 5・救助 1・救急 4・毒劇(救助兼務) 1・後方支援 2) I R T 6

<p>④ 明石市消防局 消防局長 消防正監 吉田 優 明石市藤江 924-8 〒673-0044 TEL (078) 921-0119 警防課 (078) 918-5271 FAX (078) 918-5983 地域衛星通信(情報指令課) TEL 028-754-42 FAX 028-754-62 昭和 23 年 3 月 7 日 E-mail fire119@city.akashi.lg.jp</p>	<p>消防局長</p> <ul style="list-style-type: none"> 局 <ul style="list-style-type: none"> 総務課 警防課 情報指令課 予防課 明石市消防署 <ul style="list-style-type: none"> 朝霧分署 中崎分署 大久保分署 江井島分署 魚住分署 二見分署 <p>消防職員 258 人 火災 65 件 救急 16,673 件 救助 460 件</p> <p>142,145 世帯/住基 305,404 人(国調 303,601)/49.42 km²</p>	<p>明石市 明石市消防団 971 人</p> <p>消防本部で所管 総務課 TEL (078) 918-5274 FAX (078) 918-5983</p> <p>緊援隊登録部隊 (県指揮 1・消火 5・救助 1・救急 2・後方支援 1・毒劇 2)</p>
<p>⑤ 西宮市消防局 消防局長 消防正監 長谷川 孝治 西宮市六湛寺町 8-28 〒662-0918 TEL (0798) 26-0119 警防課 (0798) 32-7304 FAX (0798) 36-2475 地域衛星通信(指令課) TEL 028-755-42 FAX 028-755-62 昭和 23 年 3 月 7 日 E-mail s_soumu@nishi.or.jp</p>	<p>消防局長</p> <ul style="list-style-type: none"> 局 <ul style="list-style-type: none"> 総務部 <ul style="list-style-type: none"> 総務課 企画課 警防部 <ul style="list-style-type: none"> 予防課 指令課 警防課 救急課 西宮消防署 <ul style="list-style-type: none"> 北夙川消防分署 鳴尾消防署 <ul style="list-style-type: none"> 浜消防分署 瓦木消防署 <ul style="list-style-type: none"> 甲東消防分署 北消防署 <ul style="list-style-type: none"> 山口消防分署 <p>消防職員 516 人 火災 77 件 救急 26,468 件 救助 551 件</p> <p>227,117 世帯/住基 482,796 人(国調 485,587)/99.96 km²</p>	<p>西宮市 西宮市消防団 682 人</p> <p>消防本部で所管 総務課 TEL (0798) 32-3147 FAX (0798) 36-2467</p> <p>緊援隊登録部隊 (県指揮 1・消火 6・救助 1・救急 2・後方支援 2・特殊災害 1・特殊装備 1)</p> <p>I R T 6</p>
<p>⑥ 芦屋市消防本部 消防長 消防監 野村 滋一 芦屋市精道町 8-26 〒659-0064 TEL (0797) 32-2345 警防課 (0797) 38-2096 FAX (0797) 32-0119 地域衛星通信(指令課) TEL 028-206-43 FAX 028-206-62 昭和 23 年 3 月 7 日 E-mail shobo_kanri@city.ashiya.lg.jp</p>	<p>消防長</p> <ul style="list-style-type: none"> 本部一 消防室 <ul style="list-style-type: none"> 総務課 警防課 指令課 救急課 予防課 芦屋市消防署 <ul style="list-style-type: none"> 高浜分署 東山出張所 奥池分遣所 <p>消防職員 119 人 火災 13 件 救急 5,642 件 救助 143 件</p> <p>45,500 世帯/住基 95,378 人(国調 93,922)/18.47 km²</p>	<p>芦屋市 芦屋市消防団 118 人</p> <p>消防本部で所管 消防室総務課 TEL (0797) 38-2095</p> <p>緊援隊登録部隊 (消火 2・救助 1・救急 2・その他特殊 1)</p>
<p>⑦ 伊丹市消防局 消防局長 消防正監 福井 浩次 伊丹市昆陽 1-1-1 〒664-0881 TEL (072) 783-0123 警防課 (072) 783-0242 FAX (072) 783-4999 地域衛星通信(情報管理課) TEL 028-757-41 FAX 028-757-62 昭和 27 年 8 月 1 日 E-mail 500101@city.itami.lg.jp</p>	<p>消防局長</p> <ul style="list-style-type: none"> 局 <ul style="list-style-type: none"> 管理室 <ul style="list-style-type: none"> 消防総務課 予防課 警防室 <ul style="list-style-type: none"> 警防課 救急課 情報管理課 東消防署 <ul style="list-style-type: none"> 神津出張所 南野出張所 西消防署 <ul style="list-style-type: none"> 池尻出張所 荒牧出張所 <p>消防職員 208 人 火災 31 件 救急 11,832 件 救助 207 件 大阪国際空港</p> <p>93,330 世帯/住基 202,539 人(国調 198,138)/25.00 km²</p>	<p>伊丹市 伊丹市消防団 102 人</p> <p>消防本部で所管 消防総務課 TEL (072) 783-0122</p> <p>緊援隊登録部隊 (消火 4・救助 1・救急 2・後方支援 1・他特 1)</p>

消防本部名 消防長名 所在地・郵便番号 代表電話 災害担当課電話 同F A X 地域衛星通信電話 同F A X 消防本部設置年月日 E-mail アドレス	組 織 の 概 要 消防本部及び消防署所	消 防 団 消防団設置市町村名 消防団名・団員数	団事務所管市町村 市 町 村 (課) 名 所 在 地 郵 便 番 号 電 話 番 号 F A X 番 号
⑧豊岡市消防本部 消防長 消防監 井崎 博之 豊岡市昭和町4-33 〒668-0055 TEL (0796) 24-1119 警防課 (0796) 24-8033 FAX (0796) 24-2119 地域衛星通信(指令センター) TEL 028-929-43 FAX 028-929-62 平成17年4月1日 E-mail (総務)shobo-soumu@city. toyooka.lg.jp (予防)shobo-yobo@city. toyooka.lg.jp (警防)shobo-keibo@city. toyooka.lg.jp	消防次長 本部 豊岡消防署 総務課 警防課 予防課 日高分署 出石分署 但東駐在所 城崎分署 竹野出張所 消防職員 130人 火災31件 救急4,076件 救助66件 コウノトリ但馬空港 33,022世帯/住基76,810人(国調77,489)/697.55km ²	豊岡市 計1,818人 豊岡市豊岡消防団 416人 豊岡市城崎消防団 114人 豊岡市竹野消防団 198人 豊岡市日高消防団 544人 豊岡市出石消防団 348人 豊岡市但東消防団 198人 緊援隊登録部隊(消火3・救助1・救急3・後方支援5)	豊岡市危機管理部危機管理課 豊岡市中央町2-4 〒668-8666 TEL (0796) 21-9013 FAX (0796) 24-5932 城崎振興局地域振興課総務係 豊岡市城崎町桃島1057-1 〒669-6195 TEL (0796) 21-9065 FAX (0796) 32-0027 竹野振興局地域振興課総務係 豊岡市竹野町竹野1585-1 〒669-6292 TEL (0796) 47-1111 FAX (0796) 47-1850 日高振興局地域振興課総務係 豊岡市日高町祢布920 〒669-5391 TEL (0796) 21-9052 FAX (0796) 42-1120 出石振興局地域振興課総務係 豊岡市出石町内町1 〒668-0292 TEL (0796) 21-9025 FAX (0796) 52-6033 但東振興局地域振興課総務係 豊岡市但東町出合150 〒668-0393 TEL (0796) 21-9032 FAX (0796) 54-1005
⑨加古川市消防本部 消防長 消防正監 君野 正則 加古川市加古川町 北在家2000番地 〒675-8501 TEL (079) 424-0119 警防課 (079) 427-6538 夜間・代表TELに同じ FAX (079) 424-0530 地域衛星通信(指令課) TEL 028-210-44 FAX 028-210-62 昭和23年3月7日 E-mail soumu_shoubou@city. kakogawa.lg.jp	消防次長・警防次長 本部 中央消防署 東消防署 総務課 警防課 救急課 指令課 予防課 防災センター 北分署 西分署 志方分署 両庄分署 南分署 野口分署 稲美分署 播磨分署 消防職員 362人 火災88件 救急18,810件 救助328件 146,250世帯/住基325,353人(国調332,194)/182.53km ²	加古川市 加古川市消防団 1,122人 稲美町 稲美町消防団 719人 播磨町 播磨町消防団 252人 緊援隊登録部隊(消火5・救助1・救急4・後方支援1)	消防本部で所管 総務課 TEL (079) 427-6540 稲美町経済環境部危機管理課 加古郡稲美町国岡1丁目1番 〒675-1115 TEL (079) 492-9168 FAX (079) 492-7792 播磨町企画総務部危機管理課 加古郡播磨町東本荘 1丁目5番30号 〒675-0182 TEL (079) 435-0991 FAX (079) 435-7901
事務受託市 加古川市	117,763世帯/259,884人(267,435)/138.48km ²		
事務委託町 加古郡稲美町 (事務委託日) 昭和57年4月1日	12,975世帯/30,658人(31,020)/34.92km ²	加古郡播磨町 (事務委託日) 昭和53年4月1日	15,512世帯/34,811人(33,739)/9.13km ²

<p>10 赤穂市消防本部 消防長 消防司令長 尾崎 浩司 赤穂市加里屋 1120-120 〒678-0239 TEL (0791) 43-6881 通信室 (0791) 43-0119 FAX (0791) 45-0119 地域衛星通信(警防課) TEL 028-761-43 FAX 028-761-62 昭和 39 年 4 月 1 日 E-mail syoubou@city.ako.lg.jp</p>	<p>消防次長</p> <ul style="list-style-type: none"> 本部 <ul style="list-style-type: none"> 総務課 予防課 警防課 救急課 赤穂消防署 <ul style="list-style-type: none"> 総務課 予防課 警防課 救急課 上郡消防署 <p>消防職員 92 人 火災 21 件 救急 3,040 件 救助 39 件</p> <p>26,911 世帯/住基 59,393 人(国調 59,589)/272.49 ㎢</p>	<p>赤穂市 赤穂市消防団 562 人</p>	<p>消防本部で所管 総務課 TEL(0791)42-1757</p>
<p>事務受託市 赤穂市</p>	<p>20,553 世帯/45,440 人(48,892)/126.85 ㎢</p>	<p>事務委託町 赤穂郡上郡町 (事務委託日) 昭和 58 年 4 月 1 日</p>	<p>6,358 世帯/13,953 人(13,697)/145.64 ㎢</p>
<p>11 宝塚市消防本部 消防長 消防正監 山中 毅 宝塚市伊子志 3-14-61 〒665-0033 TEL (0797) 73-1141 指令課 (0797) 77-0119 FAX (0797) 73-0199 地域衛星通信(総務課) TEL 028-762-43 FAX 028-762-62 昭和 29 年 4 月 1 日 E-mail m-takarazuka0093 @city.takarazuka.lg.jp</p>	<p>消防長</p> <ul style="list-style-type: none"> 消防保安室 <ul style="list-style-type: none"> 総務課 予防課 部隊管理室 <ul style="list-style-type: none"> 警防課 救急課 通信指令室 <ul style="list-style-type: none"> 指令課 西消防署 <ul style="list-style-type: none"> 南部出張所 栄町出張所 宝松苑出張所 東消防署 <ul style="list-style-type: none"> 雲雀丘出張所 米谷出張所 中山台出張所 西谷出張所 <p>消防職員 243 人 火災 27 件 救急 12,564 件 救助 255 件</p> <p>106,572 世帯/住基 230,788 人(国調 226,432)/101.80 ㎢</p>	<p>宝塚市 宝塚市消防団 180 人</p>	<p>消防本部で所管 総務課 TEL(0797)73-1941 FAX(0797)77-3951</p>
<p>12 三木市消防本部 消防長 消防司令長 林 一成 三木市福井 1933 番 15 〒673-0433 TEL (0794) 82-0119 FAX (0794) 82-9167 地域衛星通信(警防課) TEL 028-763-41 FAX 028-763-62 昭和 40 年 4 月 1 日 E-mail shosomu@city.miki.lg.jp</p>	<p>消防次長</p> <ul style="list-style-type: none"> 次長 — 本部 <ul style="list-style-type: none"> 総務課 予防課 三木市消防署 <ul style="list-style-type: none"> 警防課 救急救助課 広野分署 吉川分署 <p>消防職員 98 人 火災 47 件 救急 4,460 件 救助 80 件</p> <p>34,456 世帯/住基 74,872 人(国調 75,294)/176.51 ㎢</p>	<p>三木市 三木市消防団 1,216 人</p>	<p>消防本部で所管 総務課 TEL(0794)89-0170 FAX(0794)89-0174</p>
<p>13 高砂市消防本部 消防長 消防司令長 炭多 光一 高砂市伊保 4 丁目 553-1 〒676-0078 TEL (079) 448-0119 消防課 (079) 448-0150 FAX (079) 448-0124 地域衛星通信 TEL 028-764-41 FAX 028-764-62 昭和 23 年 3 月 7 日 E-mail tact6010@city.takasago.lg.jp</p>	<p>消防長</p> <ul style="list-style-type: none"> 次長 <ul style="list-style-type: none"> 本部 <ul style="list-style-type: none"> 総務課 予防課 消防課 署長 <ul style="list-style-type: none"> 高砂市消防署 <ul style="list-style-type: none"> 高砂分署 <p>消防職員 98 人 火災 38 件 救急 4,591 件 救助 90 件</p> <p>40,221 世帯/住基 88,166 人(国調 87,722)/34.38 ㎢</p>	<p>高砂市 高砂市消防団 617 人</p>	<p>消防本部で所管 総務課 TEL(079)448-0792</p>

消防本部名 消防長名 所在地・郵便番号 代表電話 災害担当課電話 同F A X 地域衛星通信電話 同F A X 消防本部設置年月日 ホームページ E-mailアドレス	組 織 の 概 要 消防本部及び消防署所	団事務所管市町村 市 町 村 (課) 名 所 在 地 消 防 団 設 置 市 町 村 名 郵 便 番 号 電 話 番 号 F A X 番 号
14 川西市消防本部 消防長 消防監 石倉 和也 川西市火打1丁目 15-23 〒666-0017 TEL (072) 759-0119 警防課 (072) 759-9980 FAX (072) 757-3379 地域衛星通信(警防課) TEL 028-765-44 FAX 028-765-62 昭和36年8月15日 E-mail kawa0131@city.kawanishi.lg.jp	消防次長 <ul style="list-style-type: none"> 本部 <ul style="list-style-type: none"> 総務課 予防課 警防課 救急課 南消防署 <ul style="list-style-type: none"> 久代出張所 北消防署 <ul style="list-style-type: none"> 清和台出張所 多田出張所 消防職員 162人 火災29件 救急9,506件 救助182件 71,361世帯/住基155,098人(国調152,321)/53.44km ²	川西市 川西市消防団 370人 消防本部で所管 総務課 TEL(072)757-9945 緊援隊登録部隊(消火4・救助1・救急2・後方支援1・特殊装備1)
15 小野市消防本部 消防長 消防司令長 藤原 靖 小野市王子町809 〒675-1378 TEL (0794) 63-0119 消防課 (0794) 63-4635 FAX (0794) 63-7199 地域衛星通信 TEL 028-218-41 FAX 028-218-62 昭和40年4月1日 E-mail syobo@city.hyogo-ono.lg.jp	消防長 <ul style="list-style-type: none"> 本部 <ul style="list-style-type: none"> 総務課 予防課 小野市消防署 <ul style="list-style-type: none"> 消防課 救急課 南分署 北分署 消防職員 75人 火災18件 救急2,562件 救助37件 20,517世帯/住基47,451人(国調47,562)/92.94km ²	小野市 小野市消防団 646人 消防本部で所管 総務課 TEL(0794)63-4633 FAX(0794)63-7199 緊援隊登録部隊(消火1・救急1・その他特殊1)
16 三田市消防本部 消防長 消防監 大西 孝男 三田市下深田396 〒669-1543 TEL (079) 564-0119 警防課 (079) 564-7306 FAX (079) 563-1230 地域衛星通信(警防課指令室) TEL 028-767-43 FAX 028-767-62 昭和41年5月10日 E-mail skeibo@city.sanda.lg.jp	消防長 <ul style="list-style-type: none"> 次長 — 本部 <ul style="list-style-type: none"> 総務課 予防課 警防課 救急課 次長 (指令共同担当) 署長 — 三田市消防署 <ul style="list-style-type: none"> 西分署 東分署 消防職員 116人 火災26件 救急4,670件 救助171件 47,014世帯/住基108,387人(国調112,691)/210.32km ²	三田市 三田市消防団 686人 消防本部で所管 総務課 TEL(079)564-7302 緊援隊登録部隊(消火2・救助1・救急2・後方支援1・その他特殊装備1)
17 丹波篠山市消防本部 消防長 消防司令長 前中 繁男 丹波篠山市北40-2 〒669-2451 TEL (079) 594-1119 消防署 (079) 594-1119 FAX (079) 594-2070 地域衛星通信(通信室) TEL 028-871-43 FAX 028-871-62 昭和53年4月1日 E-mail shobo_div@city.sasayama.hyogo.jp	消防長 <ul style="list-style-type: none"> 次長 — 本部 <ul style="list-style-type: none"> 管理課 予防課 警防課 救急課 署長 — 丹波篠山市消防署 <ul style="list-style-type: none"> 西出張所 東出張所 南出張所 消防職員 67人 火災22件 救急2,225件 救助36件 17,722世帯/住基39,923人(国調41,490)/377.59km ²	丹波篠山市 丹波篠山市消防団1,189人 丹波篠山市役所市民安全課 丹波篠山市北新町41 〒669-2397 TEL(079)552-5117 FAX(079)554-2332 緊援隊登録部隊(消火2・救助1・救急1・後方支援1)

<p>18 丹波市消防本部 消防長 消防司令長 中道 典昭 丹波市柏原町母坪 371-1 〒669-3311 TEL (0795) 72-2255 警防課 (0795) 72-2255 FAX (0795) 72-1155 地域衛星通信(通信指令室) TEL 028-911-42 FAX 028-911-62 昭和55年4月1日 E-mail fh-honbu@city.tamba.lg.jp</p>	<p>消防次長</p> <ul style="list-style-type: none"> 本部 <ul style="list-style-type: none"> 消防総務課 予防課 警防課 丹波市消防署 <ul style="list-style-type: none"> 山南分駐所 青垣救急駐在所 山東出張所 (市島救急駐在所) <p>消防職員 87人 火災24件 救急3,524件 救助69件</p> <p>26,240世帯/住基61,717人(国調64,660)/493.21km²</p>	<p>丹波市 丹波市消防団 1,686人</p>	<p>丹波市生活環境部 くらしの安全課 丹波市氷上町成松字甲賀1 TEL (0795) 82-0250 FAX (0795) 82-1821</p>
<p>19 猪名川町消防本部 消防長 消防司令長 向井 文雄 川辺郡猪名川町紫合 字古津側山4-10 〒666-0233 TEL (072) 766-0119 警防担当 (072) 766-0119 FAX (072) 766-8831 地域衛星通信(警防担当) TEL 028-769-43 FAX 028-769-62 平成2年4月1日 E-mail shobo@town.inagawa.lg.jp</p>	<p>消防長</p> <ul style="list-style-type: none"> 本部 <ul style="list-style-type: none"> 総務担当 予防担当 警防担当 猪名川町消防署 <ul style="list-style-type: none"> 北出張所 <p>消防職員 45人 火災10件 救急1,518件 救助23件</p> <p>12,571世帯/住基29,570人(国調29,680)/90.33km²</p>	<p>猪名川町 猪名川町消防団 379人</p>	<p>消防本部で所管 総務担当 TEL (072) 766-0119 FAX (072) 766-8831</p>
<p>20 淡路広域消防事務組合消防本部 消防長 消防監 川上 洋司 洲本市塩屋1-2-32 〒656-0021 TEL (0799) 24-0119 消防課 (0799) 24-0119 FAX (0799) 24-4575 地域衛星通信(消防課) TEL 028-906-42 FAX 028-906-62 昭和48年1月11日 E-mail soumu@awaji119.jp</p>	<p>消防次長</p> <ul style="list-style-type: none"> 本部 <ul style="list-style-type: none"> 総務課 消防課 予防課 洲本消防署 <ul style="list-style-type: none"> 津名一宮分署 <ul style="list-style-type: none"> 北淡出張所 岩屋分署 <ul style="list-style-type: none"> 西淡出張所 南淡分署 由良出張所 五色出張所 <p>消防職員 196人 火災118件 救急6,782件 救助108件</p> <p>60,475世帯/住基129,456人(国調127,340)/595.63km²</p>	<p>洲本市 洲本市消防団 893人</p>	<p>洲本市総務部消防防災課 洲本市本町3-4-10 〒656-8686 TEL (0799) 22-3321 FAX (0799) 24-1722</p>
<p>構成市 洲本市 (組合加入日) 昭和48年1月11日</p> <p>南あわじ市 (組合加入日) 平成17年1月11日</p> <p>淡路市 (組合加入日) 平成17年4月1日</p>	<p>20,257世帯/41,826人(41,236)/182.38km²</p> <p>19,881世帯/45,193人(44,137)/229.01km²</p> <p>20,337世帯/42,437人(41,967)/184.24km²</p>	<p>淡路市 淡路市消防団 1,639人</p>	<p>淡路市危機管理部 消防防災課 淡路市生穂新島8 〒656-2292 TEL (0799) 64-0001 FAX (0799) 64-2500</p>
<p>緊援隊登録部隊 (消火5・救急5・救助1・後方支援1・特殊装備1)</p>			

消防本部名 消防長名 所在地・郵便番号 代表電話 災害担当課電話 同 F A X 地域衛星通信電話 同 F A X 消防本部設置年月日 E-mail アドレス	組 織 の 概 要 消防本部及び消防署所	消 防 団 消防団設置市町村名 消防団名・団員数	団事務所管市町村 市 町 村 (課) 名 所 在 地 郵 便 番 号 電 話 番 号 F A X 番 号
21 美 方 郡 広 域 事 務 組 合 消防長 消防司令長 岡田 壽彦 美方郡新温泉町今岡 257-1 〒669-6803 TEL (0796) 92-0119 警防課 (0796) 93-9011 FAX (0796) 92-0594 地域衛星通信(警防課) TEL 028-928-42 FAX 028-928-62 昭和 57 年 4 月 1 日 E-mail shomu@fd-mikata119.jp	消 防 長 本 部 美 方 広 域 消 防 署 管 理 課 予 防 課 警 防 課 香 住 分 署 村 岡 出 張 所 消 防 職 員 77 人 火 災 14 件 救 急 1,950 件 救 助 30 件 11,994 世帯/住基 29,440 人(国調 29,382)/609.78 ㎥	香美町 香美町消防団 839 人 新温泉町 新温泉町消防団 656 人 緊 援 隊 登 録 部 隊 (消 火 2 ・ 救 急 1 ・ 後 方 支 援 1)	香美町防災安全課防災安全係 美方郡香美町香住区香住 870-1 〒669-6592 TEL (0796) 36-1111 FAX (0796) 36-3809 新温泉町町民安全課防災安全室 美方郡新温泉町浜坂 2673-1 〒669-6792 TEL (0796) 82-3111 FAX (0796) 82-3054
構成町 美方郡香美町 (組合加入日) 平成 17 年 4 月 1 日	6,384 世帯/16,024 人(16,064)/368.77 ㎥	美方郡新温泉町 (組合加入日) 平成 17 年 10 月 1 日	5,610 世帯/13,416 人(13,318)/241.01 ㎥
22 北 は り ま 消 防 組 合 消防長 消防正監 東田 幸策 西脇市野村町 1796 番地の 502 〒677-0054 TEL (0795) 27-8119 FAX (0795) 27-8124 地域衛星通信(情報管理課) TEL 028-342-42 FAX 028-342-62 平成 23 年 4 月 1 日 E-mail fd_somu@kitaharima 119.net	消 防 長 本 部 西 脇 消 防 署 加 西 消 防 署 加 東 消 防 署 総 務 課 企 画 財 政 課 予 防 課 警 防 課 救 急 課 情 報 管 理 課 西 脇 北 出 張 所 多 可 出 張 所 多 可 北 出 張 所 多 可 南 出 張 所 加 西 南 出 張 所 加 西 北 出 張 所 東 条 出 張 所 消 防 職 員 223 人 火 災 86 件 救 急 7,447 件 救 助 145 件 60,594 世帯/住基 140,163 人(国調 141,279)/626.16 ㎥	西脇市 西脇市消防団 850 人 加西市 加西市消防団 1,200 人 加東市 加東市消防団 1,115 人 多可町 多可町消防団 879 人	西脇市くらし安心部防災安全課 西脇市下戸田 128 番地の 1 〒677-8511 TEL (0795) 22-3111 FAX (0795) 22-3515 加西市総務部危機管理課 加西市北条町横尾 1000 番地 〒675-2395 TEL (0790) 42-8751 FAX (0790) 43-1800 加東市総務財政部防災課 加東市社 50 番地 〒673-1493 TEL (0795) 43-0403 FAX (0795) 42-5055 多可町生活安全課 多可郡多可町中区中村町123番地 〒679-1192 TEL (0795) 32-4777 FAX (0795) 32-2661
構成市町 西脇市 (組合加入日) 平成 23 年 4 月 1 日 加西市 (組合加入日) 平成 23 年 4 月 1 日 加東市 (組合加入日) 平成 23 年 4 月 1 日 多可郡多可町 (組合加入日) 平成 23 年 4 月 1 日	17,218 世帯/38,716 人(38,673)/132.44 ㎥ 18,319 世帯/42,265 人(42,700)/150.98 ㎥ 17,347 世帯/39,719 人(40,645)/157.55 ㎥ 7,710 世帯/19,463 人(19,261)/185.19 ㎥	緊 援 隊 登 録 部 隊 (消 火 4 ・ 救 急 4 ・ 救 助 1 ・ 後 方 支 援 1)	

<p>23 西はりま消防組合 消防長 消防正監 栗岡 耕治 たつの市揖保川町正條 279 番地 1 〒671-1692 TEL (0791) 76-7119 消防本部情報指令室 TEL (0791) 76-7300 FAX (0791) 72-7119 地域衛星通信 (指令室) TEL 028-859-42 FAX 028-859-62 平成 25 年 4 月 1 日 E-mail somu@fd-nishiharima. hyogo.jp</p>	<p>消防長</p> <ul style="list-style-type: none"> 本部 <ul style="list-style-type: none"> 総務課 予防課 警防課 情報指令室 相生消防署 たつの消防署 <ul style="list-style-type: none"> 新宮分署 光都分署 揖保川出張所 御津出張所 宍粟消防署 <ul style="list-style-type: none"> 一宮分署 波賀出張所 千種出張所 太子消防署 佐用消防署 <p>消防職員 301 人 火災 61 件 救急 9,604 件 救助 183 件</p> <p>80,019 世帯/住基 186,773 人(国調 187,006)/1,294.48 ㎢</p>	<p>相生市 相生市消防団 507 人</p> <p>相生市企画総務部危機管理課 相生市旭一丁目 1 番 3 号 〒678-8585 TEL (0791) 23-7132 FAX (0791) 22-6439</p> <p>たつの市 たつの市消防団 1,197 人</p> <p>たつの市危機管理監危機管理課 たつの市龍野町富永 1005-1 〒679-4192 TEL (0791) 64-3219 FAX (0791) 63-3788</p> <p>宍粟市 宍粟市消防団 1,216 人</p> <p>宍粟市市長公室危機管理課 宍粟市山崎町中広瀬 133 番地 6 〒671-2593 TEL (0790) 63-3119 FAX (0790) 63-3064</p> <p>太子町 太子町消防団 401 人</p> <p>太子町生活福祉部生活環境課 太子町鶴 280 番地 1 〒671-1592 TEL (079) 277-1015 FAX (079) 276-3892</p> <p>佐用町 佐用町消防団 757 人</p> <p>佐用町企画防災課防災対策室 佐用郡佐用町佐用 2611 番地 1 〒679-5380 TEL (0790) 82-0664 FAX (0790) 82-0492</p>	<p>緊援隊登録部隊 (消火 6・救急 6・救助 0・後方支援 2・その他特殊 1)</p>
<p>構成市町</p> <p>相生市 (組合加入日) 平成 25 年 4 月 1 日</p> <p>たつの市 (組合加入日) 平成 25 年 4 月 1 日</p> <p>宍粟市 (組合加入日) 平成 25 年 4 月 1 日</p> <p>揖保郡太子町 (組合加入日) 平成 25 年 4 月 1 日</p> <p>佐用郡佐用町 (組合加入日) 平成 25 年 4 月 1 日</p> <p>赤穂郡上郡町光都 1 丁目、2 丁目及び 3 丁目 (事務受託日) 平成 30 年 4 月 1 日</p>	<p>13,081 世帯/27,974 人(28,335)/90.40 ㎢</p> <p>31,267 世帯/74,081 人(74,316)/210.87 ㎢</p> <p>14,716 世帯/35,309 人(34,819)/658.54 ㎢</p> <p>14,035 世帯/33,773 人(33,477)/22.61 ㎢</p> <p>6,850 世帯/15,499 人(15,863)/307.44 ㎢</p> <p>70 世帯/137 人(176)/4.62 ㎢</p>		
<p>24 南但広域行政事務組合 消防長 消防司令長 掃部 康久 朝来市和田山町枚田 436-1 〒669-5261 TEL (079) 672-0119 消防課 (079) 672-0119 FAX (079) 672-5046 地域衛星通信 (消防課) TEL 028-914-44 FAX 028-914-62 平成 25 年 4 月 1 日 E-mail nantan-fd@nantan. hyogo.jp</p>	<p>消防次長</p> <ul style="list-style-type: none"> 本部 <ul style="list-style-type: none"> 管理課 予防課 消防課 朝来消防署 <ul style="list-style-type: none"> 生野出張所 養父消防署 <ul style="list-style-type: none"> 大屋出張所 <p>消防職員 96 人 火災 30 件 救急 3,078 件 救助 62 件</p> <p>21,513 世帯/住基 50,645 人(国調 51,118)/825.97 ㎢</p>	<p>養父市 養父市消防団 1,127 人</p> <p>養父市危機管理室防災安全課 養父市八鹿町八鹿 1675 〒667-8651 TEL (079) 662-2899 FAX (079) 662-7491</p> <p>朝来市 朝来市消防団 880 人</p> <p>朝来市危機管理部防災安全課 朝来市和田山町東谷 213-1 〒669-5292 TEL (079) 672-6112 FAX (079) 672-5007</p>	<p>緊援隊登録部隊 (消火 2・救助 1・救急 2・後方支援 1)</p>
<p>構成市町</p> <p>養父市 (組合加入日) 平成 25 年 4 月 1 日</p> <p>朝来市 (組合加入日) 平成 25 年 4 月 1 日</p>	<p>9,219 世帯/21,969 人 (22,129) /422.91k ㎡</p> <p>12,294 世帯/28,676 人 (28,989) /403.06k ㎡</p>		



奈良市・生駒市消防指令センター

1・2

奈良県

③奈良県広域消防組合

凡 例

-  組合消防
-  単独常備
-  本部所在地

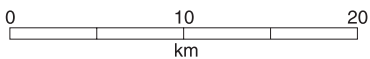

面積 (km ²)	3,690.94
消防本部数	3
消防職員数 (人)	1,845
消防団員数 (人)	7,516



奈良県

県庁 〒630-8501 奈良市登大路町 30	代表	TEL(0742)22-1101 防災統括室 TEL(0742)27-8425 FAX(0742)23-9244 E-mail bosai@office.pref.nara.lg.jp 消防防災無線 9009 消防防災無線FAX 9210 消防救急課 TEL(0742)27-8423 FAX(0742)27-0090 E-mail syobo@office.pref.nara.lg.jp 消防防災無線 9029 消防防災無線 FAX 9374
消防学校 〒633-0241 宇陀市榛原下井足 17-2		TEL(0745)82-3153 FAX(0745)82-5521 (切替)

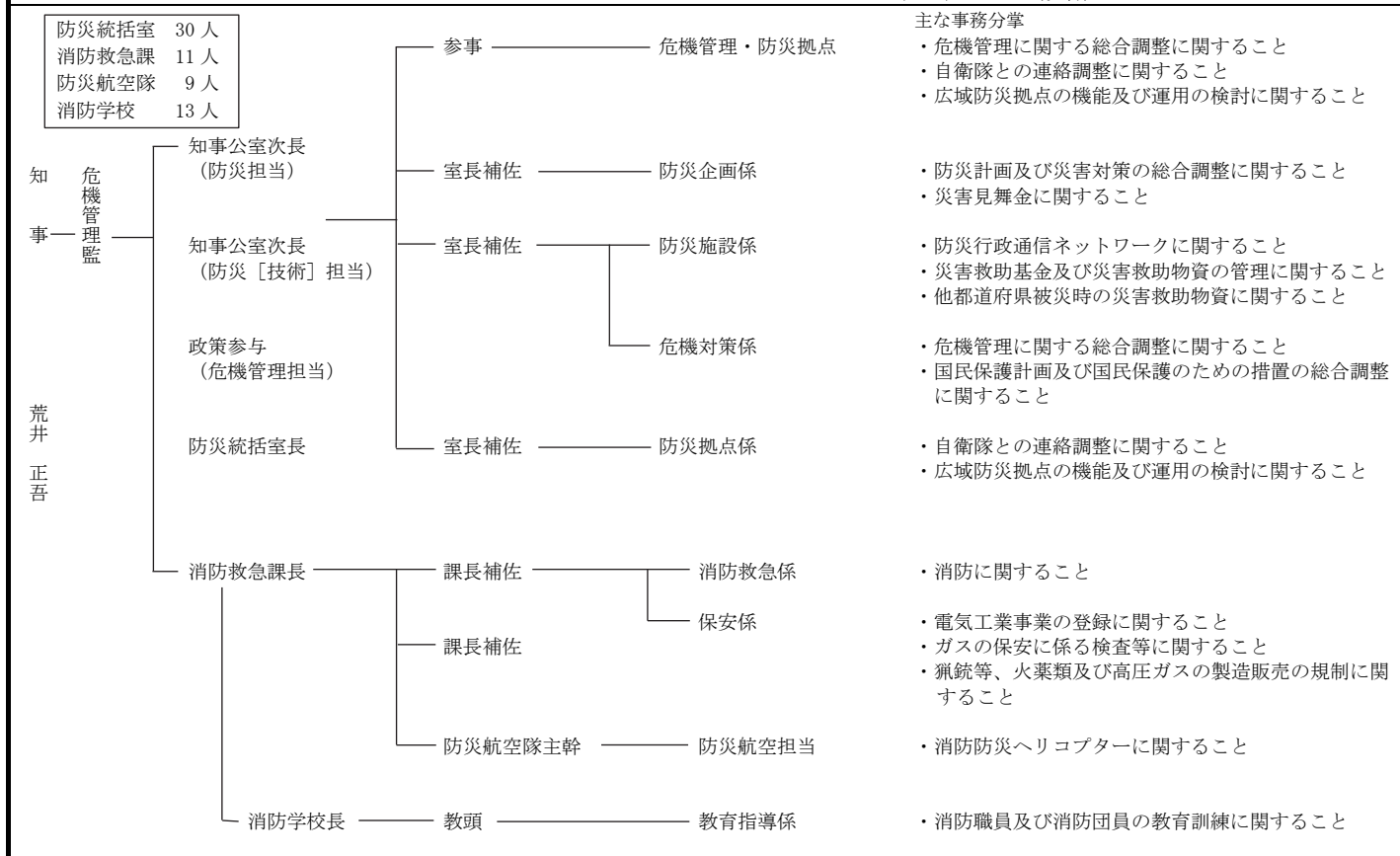

常備化状況

項目	区分	総 数				常 備 化 市 町 村				非 常 備 町 村			比 較					
		市	町	村	合計	市	町	村	合計	町	村	合計	算定式	比較				
市 町 村		12	15	12	39	12	15	12	39	-	-	-	②/①×100 (市町村 常備化率)	% 100				
面 積 (km ²)		1,272.23	341.56	2077.12	3,690.94	1,272.23	341.56	2077.12	3,690.94	-	-	-	②' / ①' × 100 (常備化 面積率)	% 100				
令 和 2 年 国 調 人 口 (人)		1,051,091	253,131	20,251	1,324,473	1,051,091	253,131	20,251	1,324,473	-	-	-	②" / ①" × 100 (常備化 人口率)	% 100				
消 防 本 部 数	単独	/				2	-	-	2	/								
	組合					/									/			
	合計																	
組合加入数		10	15	12	37	/			③/②×100 (組合化率)	% 94.9								
事務委託 市町村数		-	-	-	-				/									
緊急消防援助隊 登録部隊数		航空指揮1・県指揮3・統合指揮2・NBC指揮1・土砂指揮1・消火28・救助8・救急19・後方支援13・通信支援2・特殊災害(毒劇)2・特殊装備(震災)1・特殊装備(他特)5・航空1・航空後方支援2												/				

消防本部名 消防長名 所在地・郵便番号 代表電話 災害担当課電話 同 F A X 地域衛星通信電話 同 F A X 消防本部設置年月日 E-mail アドレス	組 織 の 概 要 消防本部及び消防署所	消 防 団 消防団設置市町村名 消防団名・団員数	団事務所管市町村 市 町 村 (課) 名 所 在 地 郵 便 番 号 電 話 番 号 F A X 番 号
1 奈良市消防局 消防局長 消防正監 北 昌男 奈良市八条5-404-1 〒630-8145 TEL (0742) 35-1191 消防課 (0742) 35-1193 FAX (0742) 33-8437 地域衛星通信(指令課) TEL 029-540-530 FAX 029-540-590 昭和23年4月1日 E-mail shoubou-soumu@city.nara.lg.jp	消防局長 次長 ————— 総務課 ————— 消防課 — 指揮救助隊 ————— 予防課 — 文化財防災官 ————— 救急課 ————— 指令課 中央消防署 — 佐保分署 — 南部分署 南消防署 — 西天等分署 西消防署 — 富雄分署 北消防署 東消防署 — 東部分署 — 月ヶ瀬分署 消防職員 439 人 火災 77 件 救急 22,992 件 救助 272 件 166,772 世帯/住基 351,418 人(国調 354,630)/276.94 ㎥	奈良市 奈良市消防団 955 人	消防局で所管 消防局総務課 TEL (0742) 35-1199 FAX (0742) 33-8436 緊援隊登録部隊 (県指揮 1・消火 5・救助 2・救急 3・後方支援 2・通信 1・特殊災害 (毒劇) 1・特殊装備 (他特) 2) I R T 6
2 生駒市消防本部 消防長 消防監 川端 信一郎 生駒市山崎町4番10号 〒630-0252 TEL (0743) 73-0119 警防課 (0743) 73-1196 FAX (0743) 73-0111 地域衛星通信(警防課) TEL 029-544-91 FAX 029-544-90 昭和41年10月1日 E-mail syoubou-somu@city.ikoma.lg.jp	消防長 本部長 ————— 総務課 ————— 予防課 ————— 警防課 消防署長 ————— 本署 ————— 南分署 ————— 北分署 消防職員 137 人 火災 12 件 救急 5,658 件 救助 74 件 51,416 世帯/住基 117,946 人(国調 116,675)/53.15 ㎥	生駒市 生駒市消防団 192 人	消防本部で所管 消防本部総務課 TEL (0743) 73-0119 FAX (0743) 73-0224 緊援隊登録部隊 (消火 3・救助 1・救急 2・特殊装備 (他特) 1)
3 奈良県広域消防組合 消防本部 消防長 消防司監 寺崎 至亮 橿原市慈明寺町 149 番地の 3 〒634-0816 TEL (0744) 26-0119 警防部 TEL (0744) 26-0118 FAX (0744) 46-9113 地域衛星通信(通信指令課) TEL 029-550-91 FAX 029-550-90 平成26年4月1日 E-mail info@naraksk119.jp	消防長 副消防長 総括監 本部 ————— 総務部 — 総務課 ————— 財政課 ————— 施設管理課 ————— 情報システム課 ————— 人事部 — 人事企画課 ————— 職員課 ————— 警防部 — 警防課 ————— 中央方面隊 ————— 北部方面隊 ————— 南部方面隊 ————— 救急課 ————— 救急WS ————— 通信指令課 予防部 — 予防課 — 査察規制課 天理消防署 — 東出張所 磯城消防署	天理市 天理市消防団 306 人 山添村 山添村消防団 141 人 川西町 川西町消防団 37 人	天理市防災安全課 天理市川原城町 605 〒632-8555 TEL (0743) 63-1001 FAX (0743) 62-0100 山添村総務課 山辺郡山添村大字大西 151 〒630-2344 TEL (0743) 85-0041 FAX (0743) 85-0219 川西町総務課 磯城郡川西町大字結崎 28-1 〒636-0202 TEL (0745) 44-2211 FAX (0745) 44-4734

消防本部名 消防長名 所在地・郵便番号 代表電話 災害担当課電話 同F A X 地域衛星通信電話 同F A X 消防本部設置年月日 E-mail アドレス	組 織 の 概 要 消防本部及び消防署所	消 防 団 消防団設置市町村名 消防団名・団員数	団事務所管市町村 市 町 村 (課) 名 所 在 地 郵 便 番 号 電 話 番 号 F A X 番 号
	消防職員 1,269 人 火災 288 件 救急 57,703 件 救助 749 件 389,209 世帯/住基 856,021 人(国調 853,168)/3,360.82 ㎥	三宅町 三宅町消防団 55 人 田原本町 田原本町消防団 92 人 桜井市 桜井市消防団 539 人 五條市 五條市消防団 499 人 十津川村 十津川村消防団 279 人 大和郡山市 大和郡山市消防団 285 人 平群町 平群町消防団 65 人 三郷町 三郷町消防団 80 人 斑鳩町 斑鳩町消防団 76 人 安堵町 安堵町消防団 61 人 上牧町 上牧町消防団 107 人	三宅町総務課 磯城郡三宅町大字伴堂 689 〒636-0213 TEL (0745) 44-2001 FAX (0745) 43-0922 田原本町防災課 磯城郡田原本町 890-1 〒636-0392 TEL (0744) 34-2059 FAX (0744) 32-2977 桜井市危機管理課 桜井市粟殿 432-1 〒633-8585 TEL (0744) 42-9111 FAX (0744) 42-1747 五條市危機管理課 五條市岡口 1 丁目 3 - 1 〒637-8501 TEL (0747) 22-4001 FAX (0747) 25-0211 十津川村防災対策課 吉野郡十津川村大字小原 225-1 〒637-1333 TEL (0746) 62-0910 FAX (0746) 62-0210 大和郡山市市民安全課 大和郡山市北郡山町 248-4 〒639-1198 TEL (0743) 53-1151 FAX (0743) 53-1049 平群町総務防災課 生駒郡平群町吉新 1 - 1 - 1 〒636-8585 TEL (0745) 45-1001 FAX (0745) 45-6619 三郷町総務課 生駒郡三郷町勢野西 1 - 1 - 1 〒636-8535 TEL (0745) 73-7311 FAX (0745) 73-6334 斑鳩町安全安心課 生駒郡斑鳩町法隆寺西 3-7-12 〒636-0198 TEL (0745) 74-1001 FAX (0745) 74-1011 安堵町危機管理室 生駒郡安堵町大字東安堵 958 〒639-1095 TEL (0743) 57-1511 FAX (0743) 57-1526 上牧町総務課 北葛城郡上牧町大字上牧 3350 〒639-0293 TEL (0745) 76-1001 FAX (0745) 76-1002
構成市町村 天理市 (組合加入日) 平成 26 年 4 月 1 日 山辺郡山添村 (組合加入日) 平成 26 年 4 月 1 日	29,347 世帯/62,081 人(63,889)/86.42 ㎥ 1,335 世帯/3,228 人(3,226)/66.52 ㎥	河合町 河合町消防団 121 人	河合町安心安全推進課 北葛城郡河合町池部 1 - 1 - 1 〒636-8501 TEL (0745) 57-0200 FAX (0745) 56-4007

磯城郡川西町 (組合加入日) 平成26年4月1日	3,619世帯/8,217人(8,167)/5.93km ²	王寺町 王寺町消防団 128人	王寺町防災統括室 北葛城郡王寺町王寺2-1-23 〒636-8511 TEL(0745)73-2001 FAX(0745)32-6447
磯城郡三宅町 (組合加入日) 平成26年4月1日	3,073世帯/6,601人(6,439)/4.06km ²	宇陀市 宇陀市消防団 796人	宇陀市危機管理課 宇陀市榛原下井足17-3 〒633-0292 TEL(0745)82-1304 FAX(0745)82-3900
磯城郡田原本町 (組合加入日) 平成26年4月1日	13,383世帯/31,695人(31,177)/21.09km ²	曾爾村 曾爾村消防団 96人	曾爾村総務課 宇陀郡曾爾村大字今井495-1 〒633-1212 TEL(0745)94-2101 FAX(0745)94-2066
桜井市 (組合加入日) 平成26年4月1日	25,432世帯/55,508人(54,857)/98.91km ²	御杖村 御杖村消防団 62人	御杖村総務課 宇陀郡御杖村大字菅野368 〒633-1302 TEL(0745)95-2001 FAX(0745)95-6800
五條市 (組合加入日) 平成26年4月1日	13,313世帯/28,039人(27,927)/292.02km ²	葛城市 葛城市消防団 124人	葛城市生活安全課 葛城市柿本166 〒639-2195 TEL(0745)44-5011 FAX(0745)69-6456
吉野郡十津川村 (組合加入日) 平成26年4月1日	1,688世帯/2,960人(3,061)/672.38km ²	吉野町 吉野町消防団 330人	吉野町総務課危機管理室 吉野郡吉野町大字上市80-1 〒639-3192 TEL(0746)32-3081 FAX(0746)32-8855
大和郡山市 (組合加入日) 平成26年4月1日	38,966世帯/83,891人(83,285)/42.69km ²	川上村 川上村消防団 140人	川上村総務税務課 吉野郡川上村大字迫1335-7 〒639-3594 TEL(0746)52-0111 FAX(0746)52-0345
生駒郡平群町 (組合加入日) 平成26年4月1日	8,177世帯/18,434人(18,009)/23.90km ²	東吉野村 東吉野村消防団 101人	東吉野村総務企画課 吉野郡東吉野村大字小川99 〒633-2492 TEL(0746)42-0441 FAX(0746)42-0446
生駒郡三郷町 (組合加入日) 平成26年4月1日	10,648世帯/22,540人(23,219)/8.79km ²	下北山村 下北山村消防団 99人	下北山村総務課 吉野郡下北山村大字寺垣内983 〒639-3803 TEL(07468)6-0001 FAX(07468)6-0377
生駒郡斑鳩町 (組合加入日) 平成26年4月1日	12,139世帯/28,160人(27,587)/14.27km ²	上北山村 上北山村消防団 73人	上北山村総務課 吉野郡上北山村大字河合330 〒639-3701 TEL(07468)2-0001 FAX(07468)3-0265
生駒郡安堵町 (組合加入日) 平成26年4月1日	3,545世帯/7,100人(7,225)/4.31km ²	大和高田市 大和高田市消防団 164人	大和高田市危機管理課 大和高田市大字大中98-4 〒635-8511 TEL(0745)22-1101 FAX(0745)52-2801
北葛城郡上牧町 (組合加入日) 平成26年4月1日	10,067世帯/21,612人(21,714)/6.14km ²	橿原市 橿原市消防団 211人	橿原市危機管理課 橿原市八木町1丁目1-18 〒634-8586 TEL(0744)22-4001 FAX(0744)23-2511
北葛城郡河合町 (組合加入日) 平成26年4月1日	7,960世帯/17,065人(17,018)/8.23km ²	御所市 御所市消防団 195人	御所市地域協働安全課 御所市1-3 〒639-2298 TEL(0745)62-3001 FAX(0745)62-5425
北葛城郡王寺町 (組合加入日) 平成26年4月1日	10,686世帯/24,026人(24,043)/7.01km ²	高取町 高取町消防団 54人	高取町総務課 高市郡高取町大字観覚寺990-1 〒635-0154 TEL(0744)52-3334 FAX(0744)52-4063
宇陀市 (組合加入日) 平成26年4月1日	12,830世帯/27,941人(28,121)/247.50km ²		
宇陀郡御杖村 (組合加入日) 平成26年4月1日	797世帯/1,458人(1,479)/79.58km ²		
宇陀郡曾爾村 (組合加入日) 平成26年4月1日	652世帯/1,321人(1,295)/47.76km ²		

消防本部名 消防長名 所在地・郵便番号 代表電話 災害担当課電話 同F A X 地域衛星通信電話 同F A X 消防本部設置年月日 E-mail アドレス	組 織 の 概 要		団事務所管市町村
	消防本部及び消防署所		市 町 村 (課) 名 所 在 地 郵 便 番 号 電 話 番 号 F A X 番 号
葛城市 (組合加入日) 平成 26 年 4 月 1 日	15,501 世帯／37,805 人(36,832)／33.72 ㎢	明日香村 明日香村消防団 85 人	明日香村総務財政課 高市郡明日香村大字橋 21 〒634-0142 TEL(0744)54-2001 FAX(0744)54-2440
吉野郡吉野町 (組合加入日) 平成 26 年 4 月 1 日	3,086 世帯／6,251 人(6,229)／95.65 ㎢	大淀町 大淀町消防団 260 人	大淀町役場総務課 吉野郡大淀町桧垣本 2090 〒638-8501 TEL(0747)52-5501 FAX(0747)52-4310
吉野郡川上村 (組合加入日) 平成 26 年 4 月 1 日	750 世帯／1,262 人(1,156)／269.26 ㎢	下市町 下市町消防団 193 人	下市町役場総務課 吉野郡下市町下市 1960 〒638-8510 TEL(0747)52-0001 FAX(0747)54-5055
吉野郡東吉野村 (組合加入日) 平成 26 年 4 月 1 日	899 世帯／1,585 人(1,502)／131.65 ㎢	黒滝村 黒滝村消防団 106 人	黒滝村役場総務課 吉野郡黒滝村寺戸 77 〒638-0292 TEL(0747)62-2031 FAX(0747)62-2569
吉野郡下北山村 (組合加入日) 平成 26 年 4 月 1 日	523 世帯／815 人(753)／133.39 ㎢	天川村 天川村消防団 103 人	天川村役場総務課 吉野郡天川村沢谷 60 〒638-0392 TEL(0747)63-0321 FAX(0747)63-0329
吉野郡北上山村 (組合加入日) 平成 26 年 4 月 1 日	291 世帯／454 人(444)／274.22 ㎢	香芝市 香芝市消防団 132 人	香芝市危機管理課 香芝市本町 1397 〒639-0292 TEL(0745)76-2001 FAX(0745)76-2181
大和高田市 (組合加入日) 平成 26 年 4 月 1 日	30,892 世帯／62,845 人(61,744)／16.48 ㎢	広陵町 広陵町消防団 109 人	広陵町安全安心課 北葛城郡広陵町大字南郷 583-1 〒635-8515 TEL(0745)55-1001 FAX(0745)55-1009
橿原市 (組合加入日) 平成 26 年 4 月 1 日	55,273 世帯／119,985 人(120,922)／39.56 ㎢	野迫川村 野迫川村消防団 65 人	野迫川村総務課 吉野郡野迫川村大字北股 84 〒648-0392 TEL(0747)37-2101 FAX(0747)37-2107
御所市 (組合加入日) 平成 26 年 4 月 1 日	12,018 世帯／24,070 人(24,096)／60.58 ㎢	緊援隊登録部隊(統合指揮 2・県指揮 2・NBC 指揮 1・土砂指揮 1・消火 20・救助 5・救急 14・後方支援 11・通信支援 1・特殊災害(毒劇)1・特殊装備(震災)1・特殊装備(他特)2)	
高市郡高取町 (組合加入日) 平成 26 年 4 月 1 日	2,829 世帯／6,306 人(6,729)／25.79 ㎢		
高市郡明日香村 (組合加入日) 平成 26 年 4 月 1 日	2,217 世帯／5,288 人(5,179)／24.10 ㎢		
吉野郡大淀町 (組合加入日) 平成 26 年 4 月 1 日	7,394 世帯／16,438 人(16,728)／38.10 ㎢		
吉野郡下市町 (組合加入日) 平成 26 年 4 月 1 日	2,332 世帯／4,746 人(5,037)／61.99 ㎢		
吉野郡黒滝村 (組合加入日) 平成 26 年 4 月 1 日	338 世帯／627 人(623)／47.70 ㎢		
吉野郡天川村 (組合加入日) 平成 26 年 4 月 1 日	650 世帯／1,265 人(1,176)／175.66 ㎢		

<p>香芝市 (組合加入日) 平成 26 年 4 月 1 日</p>	<p>32,563 世帯 / 78,782 人 (78,113) / 24.26 km²</p>	
<p>北葛城郡広陵町 (組合加入日) 平成 26 年 4 月 1 日</p>	<p>13,791 世帯 / 35,284 人 (33,810) / 16.30 km²</p>	
<p>吉野郡野迫川村 (組合加入日) 平成 26 年 4 月 1 日</p>	<p>205 世帯 / 336 人 (357) / 154.90 km²</p>	

和歌山県



和歌山広域消防指令センター
1・2・8・14

橋本・伊都地域消防指令センター
3・9・15

田辺西牟婁消防指令センター
6・11



- 凡 例
- 組合消防
 - 単独常備
 - 委託常備
 - 非常備
 - ◎ 本部所在地

面積 (km ²)	4,724.68
消防本部数	17
消防職員数 (人)	1,515
消防団員数 (人)	11,160

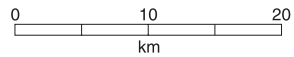

和歌山県

県庁	〒640-8585 和歌山市小松原通一丁目1番地	代表 危機管理・消防課直通	TEL(073)432-4111 TEL(073)441-2259 FAX(073)422-7652 消防防災無線 30-8-2260 消防防災無線FAX 30-499 E-mail e0116001@pref.wakayama.lg.jp TEL(073)488-8860 FAX(073)459-0039 E-mail e0109011@pref.wakayama.lg.jp
消防学校	〒640-0103 和歌山市加太 2362-19		

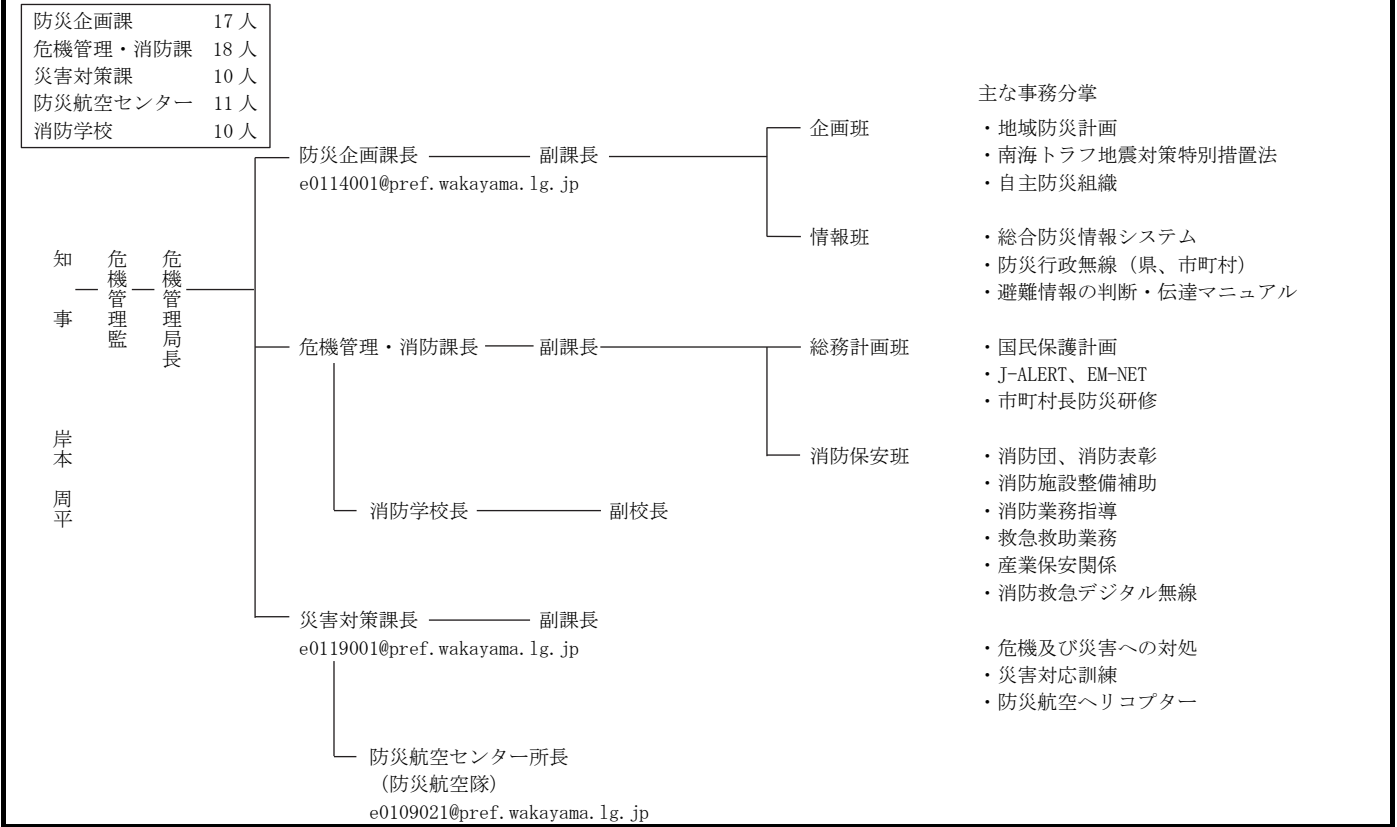

常備化状況

区分	総数				常備化市町村				非常備町村			比較		
	市	町	村	合計	市	町	村	合計	町	村	合計	算定式	比較	
市町村	9	20	1	30 ①	9	19	1	29 ②	1	0	1	②/①×100 (市町村常備化率)	% 96.7	
面積 (km ²)	2,070.06	2,669.42	48.20	4,724.68 ①	2,070.06	2,600.61	48.20	4,718.87 ②'	5.81	0	5.81	②'/①'×100 (常備化面積率)	% 99.9	
令和2年国調人口 (人)	725,759	196,421	404	922,584 ①	725,759	193,630	404	919,793 ②	2,791	0	2,791	②"/①"×100 (常備化人口率)	% 99.7	
消防本部数	単独				7	6	—	13						
	組合								4					
	合計								17					
組合加入数								2	10	0	12 ③	③/②×100 (組合化率)	% 41.4	
事務委託市町村数								—	3	1	4			
緊急消防援助隊登録部隊数	統合指揮1・県指揮3・消火30・救助9・救急18・後方支援12・毒劇6・通信支援1・特装3・航空1・大危1													

消防本部名 消防長名 所在地・郵便番号 代表電話 災害担当課電話 同F A X 地域衛星通信電話 同F A X 消防本部設置年月日 E-mailアドレス	組 織 の 概 要 消防本部及び消防署所		団事務所管市町村 市 町 村 (課) 名 所 在 地 番 号 郵 便 番 号 電 話 番 号 F A X 番 号
① 和歌山市消防局 消防局長 消防正監 吉野 楠哉 和歌山市八番丁12 〒640-8157 TEL (073) 422-0119 FAX (073) 423-0190 地域衛星通信(指令課) TEL 030-210-500 FAX 030-210-599 昭和23年3月7日 E-mail shobosomu@city.wakayama.lg.jp	<p>消防職員 406 人 火災 92 件 救急 21,403 件 救助 314 件</p> <p>176,508 世帯/住基 359,654 人(国調 356,729)/208.85 km²</p>	和歌山市 和歌山市消防団 1,526 人	消防局で所管 消防総務課 TEL (073) 426-0119 FAX (073) 423-0190 緊援隊登録部隊(県指揮2・統合指揮1・NBC指揮1・土砂風水害指揮1・消火7・救助3・救急6・後方支援3・通信支援1・特殊災害4・特殊装備1) I R T 6
② 海南市消防本部 消防長 消防司令長 山田 量也 海南市日方1294-13 〒642-0002 TEL (073) 482-0119 警防課 (073) 483-8713 FAX (073) 482-0088 地域衛星通信(通信室) TEL 030-217-400 FAX 030-217-499 昭和24年3月7日 E-mail syobosomu@city.kainan.lg.jp	<p>消防職員 88 人 火災 11 件 救急 3,107 件 救助 37 件</p> <p>22,049 世帯/住基 47,910 人(国調 48,369)/101.06 km²</p>	海南市 海南市消防団 695 人	消防本部で所管 総務課 TEL (073) 482-0119 FAX (073) 482-0088 緊援隊登録部隊(消火3・救助1・後方支援1)
③ 橋本市消防本部 消防長 消防司令長 永井 智之 橋本市東家 六丁目2番1号 〒648-0072 TEL (0736) 33-0119 警防課 (0736) 33-3714 FAX (0736) 33-0630 地域衛星通信(指令室) TEL 030-230-5500 FAX 030-230-5599 平成18年3月1日 E-mail shobo@city.hashimoto.lg.jp	<p>消防職員 74 人 火災 20 件 救急 2,660 件 救助 21 件</p> <p>21,543 世帯/住基 47,966 人(国調 48,518)/110.49 km² (旧高野口町分除く)</p>	橋本市 橋本市消防団 563 人	消防本部で所管 総務課 TEL (0736) 33-3711 FAX (0736) 32-0119 緊援隊登録部隊(消火2・救急1・後方支援1)

消防本部名 消防長名 所在地・郵便番号 代表電話 災害担当課電話 同F A X 地域衛星通信電話 同F A X 消防本部設置年月日 E-mailアドレス	組 織 の 概 要 消防本部及び消防署所	消 防 団 消防団設置市町村名 消防団名・団員数	団事務所管市町村 市 町 村 (課) 名 所 在 地 郵 便 番 号 電 話 番 号 F A X 番 号
④ 有田市消防本部 消防長 消防司令長 鎌田 利宏 有田市箕島47 〒649-0304 TEL (0737) 83-0119 FAX(0737) 82-2513 昭和40年3月30日 E-mail shobo@city.arida.lg.jp	<p>消防職員 48人 火災3件 救急1,580件 救助8件</p> <p>11,721世帯/住基26,214人(国調26,538)/36.83km²</p>	有田市 有田市消防団 243人	消防本部で所管 総務課 TEL(0737)83-3119 FAX(0737)82-2513 緊援隊登録部隊(消火1・特災(大危1)・救急1)
⑤ 御坊市消防本部 消防長 消防司令長 坂口 秀紀 御坊市湯川町財部 221-1 〒644-0011 TEL (0738) 22-0800 警防課(0738)22-0800 FAX(0738)22-5192 昭和31年12月1日 E-mail syoubou@city.gobo.lg.jp	<p>消防職員 45人 火災12件 救急1,433件 救助11件</p> <p>10,838世帯/住基22,757人(国調23,481)/43.91km²</p>	御坊市 御坊市消防団 216人	消防本部で所管 消防総務課 TEL(0738)22-1730 FAX(0738)24-2182 緊援隊登録部隊(救助1・消火1)
⑥ 田辺市消防本部 消防長 消防監 戎嶋 健 田辺市新庄町 46番地の119 〒646-0011 TEL(0739)22-0119 警防課(0739)33-9069 地域衛星通信(警防課) TEL 7-260-500 FAX 7-260-599 平成17年5月1日 E-mail shoubo@city.tanabe.lg.jp	<p>消防職員 156人 火災43件 救急5,519件 救助102件</p> <p>42,339世帯/住基85,425人(国調85,106)/1,084.28km²</p>	田辺市 田辺市消防団 958人 上富田町 上富田町消防団 134人	消防本部で所管 消防総務課 TEL(0739)26-9953 FAX(0739)22-3402 上富田町総務課 西牟婁郡上富田町朝来763 〒649-2105 TEL(0739)47-0550 FAX(0739)47-4005 緊援隊登録部隊(県指揮1・救助1・救急1・消火3・後方支援1・特装2・特災(毒劇2))
事務受託市 田辺市	34,958世帯/69,716人(69,870)/1,026.91km ² 事務委託町 西牟婁郡上富田町 (事務委託日) 平成9年4月1日 7,441世帯/15,709人(15,236)/57.37km ²		

<p>⑦新宮市消防本部 <small>しんぐう</small> 消防長 消防司令長 垣内 一男 新宮市新宮 5036-3 〒647-0081 TEL (0735) 21-0119 消防署 (0735) 21-0119 FAX (0735) 21-9911 地域衛星通信(消防署) TEL 030-277-400 FAX 030-277-499 昭和 24 年 5 月 1 日 E-mail syoubou@city.shingu.lg.jp</p>	<p>消防次長 本部 庶務課 予防課 新宮市消防署 <small>くまのがわ</small> 熊野川消防出張所 <small>みおき</small> 三輪崎消防派出所 消防職員 57 人 火災 12 件 救急 1,702 件 救助 25 件 14,732 世帯/住基 27,328 人(国調 29,777)/303.43 ㎢</p>	<p>新宮市 新宮市消防団 292 人</p>	<p>消防本部で所管 庶務課 TEL (0735) 21-3324 FAX (0735) 21-3262</p>
<p>事務受託市 <small>しんぐう</small> 新宮市</p>	<p>14,478 世帯/26,924 人(27,843)/255.23 ㎢</p>	<p>北山村 北山村消防団 74 人</p>	
<p>事務委託村 <small>ひがしむら</small> <small>きたやま</small> 東牟婁郡北山村 (事務委託日) 平成 28 年 4 月 1 日</p>	<p>254 世帯/404 人(427)/48.20 ㎢</p>	<p>緊援隊登録部隊 (消火 1・後方支援 1)</p>	
<p>⑧紀美野町消防本部 <small>きみの</small> 消防長 消防司令長 家本 宏 海草郡紀美野町 下佐々 803-1 〒640-1121 TEL (073) 489-5146 警防課 (073) 489-6302 FAX (073) 489-2111 昭和 53 年 10 月 1 日 E-mail syoubou-honbu@town.kimino.lg.jp</p>	<p>消防次長 消防本部 庶務課 警防課 予防課 紀美野町消防署 消防職員 37 人 火災 7 件 救急 715 件 救助 5 件 4,069 世帯/住基 8,082 人(国調 8,702)/128.34 ㎢</p>	<p>紀美野町 紀美野町消防団 460 人</p>	<p>消防本部で所管 庶務課 TEL (073) 489-6301 FAX (073) 489-2111</p>
<p>⑨高野町消防本部 <small>こうの</small> 消防長 消防司令長 井上 哲也 伊都郡高野町大字 高野山 600 〒648-0211 TEL (0736) 56-0119 FAX (0736) 56-3821 昭和 55 年 4 月 1 日 E-mail syoubou@town.koya.wakayama.jp</p>	<p>消防次長 本部 総務係 警防係 予防係 高野町消防署 消防職員 25 人 火災 3 件 救急 261 件 救助 5 件 1,554 世帯/住基 2,732 人(国調 2,970)/137.03 ㎢</p>	<p>高野町 高野町消防団 194 人</p>	<p>消防本部で所管 総務係 TEL (0736) 56-0119 FAX (0736) 56-3821</p>
<p>⑩有田川町消防本部 <small>ありだがわ</small> 消防長 消防司令長 高井 永行 有田郡有田川町庄 1042 番地 〒643-0811 TEL (0737) 52-5950 FAX (0737) 52-5952 地域衛星通信(通信指令課) TEL 030-248-400 FAX 030-248-499 平成 18 年 1 月 1 日 E-mail fire119@town.aridagawa.lg.jp</p>	<p>消防次長 本部 消防総務課 予防課 警防課 通信指令課 <small>きびかなや</small> 吉備金屋消防署 <small>しみず</small> 清水消防署 消防職員 68 人 火災 14 件 救急 1,434 件 救助 22 件 10,684 世帯/住基 25,641 人(国調 25,258)/351.84 ㎢</p>	<p>有田川町 有田川町消防団 907 人</p>	<p>消防本部で所管 警防課 TEL (0737) 52-7299 FAX (0737) 52-5952</p>
		<p>緊援隊登録部隊 (救急 1・消火 1・後方支援 1)</p>	

消防本部名 消防長名 所在地・郵便番号 代表電話 災害担当課電話 同F A X 地域衛星通信電話 同F A X 消防本部設置年月日 E-mail アドレス	組 織 の 概 要 消防本部及び消防署所	消 防 団 消防団設置市町村名 消防団名・団員数	団事務所管市町村 市 町 村 (課) 名 所 在 地 郵 便 番 号 電 話 番 号 F A X 番 号
11 白浜町消防本部 消防長 消防司令長 中本 敏也 西牟婁郡白浜町 2927-259 〒649-2211 TEL (0739) 43-0119 警防課 同上 FAX (0739) 42-5459 地域衛星通信(指令室) TEL 030-267-400 FAX 030-267-499 平成 18 年 3 月 1 日 E-mail syobo@town.shirahama. lg.jp	消防次長 <ul style="list-style-type: none"> — 本部 — <ul style="list-style-type: none"> — 消防総務課 — 予防課 — 警防課 — 白浜消防署 — 日置川消防署 — すさみ消防署 消防職員 78 人 火災 23 件 救急 2,247 件 救助 63 件 南紀白浜空港 13,130 世帯/住基 24,122 人(国調 23,947)/375.43 km ²	白浜町 白浜町消防団 318 人 すさみ町 すさみ町消防団 113 人	消防本部で所管 消防総務課 TEL (0739) 43-0119 FAX (0739) 42-5459 すさみ町総務課 すさみ町周参見 4089 〒649-2621 TEL (0739) 55-2004 FAX (0739) 55-4810 緊援隊登録部隊(消火 2・救急 1・後方支援 1)
事務受託町 西牟婁郡白浜町	11,099 世帯/20,463 人(20,262)/200.98 km ²	事務委託町 西牟婁郡すさみ町 (事務委託日) 平成 18 年 3 月 1 日	2,031 世帯/3,659 人(3,685)/174.45 km ²
12 那智勝浦町消防本部 消防長 消防司令長 湯川 辰也 東牟婁郡那智勝浦町 大字天満 1244 番地 1 〒649-5331 TEL (0735) 52-0119 FAX (0735) 52-4953 昭和 50 年 4 月 1 日 E-mail syobo-somu@town. nachikatsuura.lg.jp	消防次長 <ul style="list-style-type: none"> — 那智勝浦町消防本部 — <ul style="list-style-type: none"> — 総務課 — 予防課 — 警防課 — 那智勝浦町消防署 消防職員 40 人 火災 5 件 救急 1,088 件 救助 7 件 7,513 世帯/住基 14,036 人(国調 14,137)/183.31 km ²	那智勝浦町 那智勝浦町消防団 217 人	消防本部で所管 総務課 TEL (0735) 29-2081 FAX (0735) 52-4953 緊援隊登録部隊(消火 1・救急 1)
13 串本町消防本部 消防長 消防司令長 泉 紀人 東牟婁郡串本町サンゴ台 1256 番地 1 〒649-3510 TEL (0735) 62-0119 FAX (0735) 69-2037 平成 17 年 4 月 1 日 E-mail shoubousho@town.ku shimoto.lg.jp	消防次長 <ul style="list-style-type: none"> — 本部 — <ul style="list-style-type: none"> — 総務課 — 予防課 — 警防課 — 串本消防署 — 古座消防署 — 七川分駐所 消防職員 62 人 火災 14 件 救急 1,469 件 救助 21 件 9,573 世帯/住基 17,161 人(国調 17,439)/429.9 km ²	串本町 串本町消防団 337 人 古座川町 古座川町消防団 101 人	消防本部で所管 総務課 TEL (0735) 62-0119 FAX (0735) 69-2037 古座川町総務課 東牟婁郡古座川町高池 673-2 〒649-4104 TEL (0735) 72-0180 FAX (0735) 72-1858 緊援隊登録部隊(救急 1・消火 1・救助 1)
事務受託町 東牟婁郡串本町	8,192 世帯/14,715 人(14,959)/135.67 km ²	事務委託町 東牟婁郡古座川町 (事務委託日) 平成 17 年 4 月 1 日	1,381 世帯/2,446 人(2,480)/294.23 km ²

<p>14 那賀消防組合消防本部 消防長 消防監 永長 肇 岩出市中迫 154 〒649-6215 TEL (0736) 61-0119 FAX (0736) 63-0819 昭和 49 年 11 月 15 日 E-mail so-mu@naga119.gr.jp</p>	<p>消防次長</p> <ul style="list-style-type: none"> 消防本部 <ul style="list-style-type: none"> 総務課 <ul style="list-style-type: none"> 庶務班 企画班 予防課 <ul style="list-style-type: none"> 設備班 危険物班 防災センター 警防課 <ul style="list-style-type: none"> 警防班 救急救助班 通信指令班 中消防署 東消防署 南消防署 <p>消防職員 127 人 火災 45 件 救急 5,711 件 救助 92 件</p>	<p>紀の川市 紀の川市消防団 1,328 人</p>	<p>紀の川市 危機管理部危機管理消防課 紀の川市西大井 338 番地 〒649-6492 TEL (0736) 77-2511 FAX (0736) 77-2514</p>
		<p>岩出市 岩出市消防団 321 人</p>	<p>岩出市総務課危機管理室 岩出市西野 209 〒649-6292 TEL (0736) 62-2141 FAX (0736) 63-0075</p>
<p>緊援隊登録部隊 (救助 1・消火 2・救急 1・後方支援 2・特災 (毒劇 1))</p>			
<p>51,133 世帯/住基 114,196 人(国調 116,068)/266.72 km²</p>			
<p>構成市 紀の川市 (組合加入日) 昭和 49 年 11 月 15 日</p>		<p>岩出市 (組合加入日) 昭和 49 年 11 月 15 日</p>	
<p>15 伊都消防組合消防本部 消防長 消防司令長 大家 伸也 伊都郡かつらぎ町 妙寺 126-12 〒649-7113 TEL (0736) 22-0119 FAX (0736) 22-1215 昭和 54 年 7 月 26 日 E-mail itoshoubou@ito119.or.jp</p>	<p>消防次長 参事</p> <ul style="list-style-type: none"> 本部 <ul style="list-style-type: none"> 総務課 予防課 警防課 防災センター 伊都消防組合消防署 <p>消防職員 61 人 火災 11 件 救急 2,027 件 救助 26 件</p>	<p>かつらぎ町 かつらぎ町消防団 424 人</p>	<p>かつらぎ町総務課 伊都郡かつらぎ町丁ノ町 2160 〒649-7121 TEL (0736) 22-0300 FAX (0736) 22-6432</p>
		<p>橋本市 橋本市消防団 0 人</p>	<p>橋本市消防本部所管総務課 橋本市東家 6-2-1 〒648-0072 TEL (0736) 33-0119 FAX (0736) 33-0630</p>
		<p>九度山町 九度山町消防団 203 人</p>	<p>九度山町総務課 伊都郡九度山町九度山 1190 〒648-0101 TEL (0736) 54-2019 FAX (0736) 54-2022</p>
<p>14,840 世帯/住基 32,084 人(国調 32,062)/215.90 km²</p>			
<p>構成市町 橋本市 (組合加入日) 平成 18 年 3 月 1 日</p>		<p>緊援隊登録部隊 (救急 1・消火 1)</p>	
<p>伊都郡かつらぎ町 (組合加入日) 昭和 54 年 7 月 26 日</p>			
<p>伊都郡九度山町 (組合加入日) 昭和 54 年 7 月 26 日</p>			
<p>16 湯浅広川消防組合消防本部 消防長 消防司令長 大西 裕 有田郡湯浅町大字 青木 670 〒643-0002 TEL (0737) 64-0119 FAX (0737) 63-6626 昭和 57 年 4 月 1 日 E-mail fd119@juno.ocn.ne.jp</p>	<p>消防次長・参事</p> <ul style="list-style-type: none"> 本部 <ul style="list-style-type: none"> 総務課 警防課 予防課 湯浅広川消防組合消防署 <p>消防職員 48 人 火災 7 件 救急 1043 件 救助 20 件</p>	<p>有田郡湯浅町 湯浅町消防団 203 人</p>	<p>湯浅町総務広報課 有田郡湯浅町大字青木 668 番地 1 〒643-0002 TEL (0737) 63-2525 FAX (0737) 63-3791</p>
		<p>有田郡広川町 広川町消防団 147 人</p>	<p>広川町総務課 有田郡広川町大字広 1500 〒643-0071 TEL (0737) 63-1122 FAX (0737) 62-2407</p>
<p>緊援隊登録部隊 (救急 1・消火 1)</p>			
<p>8,160 世帯/住基 17,833 人(国調 17,903)/86.15 km²</p>			
<p>構成町 有田郡湯浅町 (組合加入日) 昭和 57 年 4 月 1 日</p>		<p>有田郡広川町 (組合加入日) 昭和 57 年 4 月 1 日</p>	

消防本部名 消防長名 所在地・郵便番号 代表電話 災害担当課電話 同F A X 地域衛星通信電話 同F A X 消防本部設置年月日 E-mailアドレス	組 織 の 概 要 消防本部及び消防署所	消 防 団 消防団設置市町村名 消防団名・団員数	団事務所管市町村 市 町 村 (課) 名 所 在 地 郵 便 番 号 電 話 番 号 F A X 番 号
日高広域消防事務 組合消防本部 消防長 消防司令長 阪口 悟 日高郡日高町 大字萩原 930-1 〒649-1202 TEL (0738) 63-1119 警防課 (0738) 63-1119 FAX (0738) 63-3498 昭和 58 年 10 月 1 日 E-mail honbu@hidakafire.or.jp		美浜町 美浜町消防団 99 人	美浜町防災まちづくりみらい課 日高郡美浜町大字 和田 1138-278 〒644-0044 TEL (0738) 22-4123 FAX (0738) 23-3523
構成町 日高郡美浜町 (組合加入日) 昭和 57 年 12 月 28 日 日高郡日高町 (組合加入日) 昭和 57 年 12 月 28 日 日高郡由良町 (組合加入日) 昭和 57 年 12 月 28 日 日高郡印南町 (組合加入日) 昭和 57 年 12 月 28 日 日高郡みなべ町 (組合加入日) 平成 16 年 10 月 1 日 日高郡日高川町 (組合加入日) 平成 17 年 5 月 1 日	消防職員 95 人 火災 27 件 救急 2,391 件 救助 44 件 21,374 世帯/住基 49,129 人(国調 51,544)/655.40 km ²	日高町 日高町消防団 88 人 由良町 由良町消防団 148 人 印南町 印南町消防団 207 人 みなべ町 みなべ町消防団 296 人 日高川町 日高川町消防団 243 人	日高町総務課 日高郡日高町大字 高家 626 〒649-1213 TEL (0738) 63-2051 FAX (0738) 63-2923 由良町総務政策課 日高郡由良町大字 里 1220-1 〒649-1111 TEL (0738) 65-0200 FAX (0738) 65-0282 印南町総務課 日高郡印南町大字 印南 2570 〒649-1534 TEL (0738) 42-0120 FAX (0738) 42-0662 みなべ町総務課 日高郡みなべ町芝 742 〒645-0002 TEL (0739) 72-2015 FAX (0739) 72-1223 日高川町総務課 日高郡日高川町大 字土生 160 〒649-1324 TEL (0738) 22-1700 FAX (0738) 22-8779
[非常備] 東牟婁郡太地町 E-mail shoubou@town.taiji. lg.jp		太地町 太地町消防団 127 人	太地町総務課 東牟婁郡太地町太 地 3767-1 〒649-5171 TEL (0735) 59-2335 FAX (0735) 59-2801

鳥取県

①鳥取県東部広域行政管理組合

②鳥取県西部広域行政管理組合

③鳥取中部ふるさと広域連合

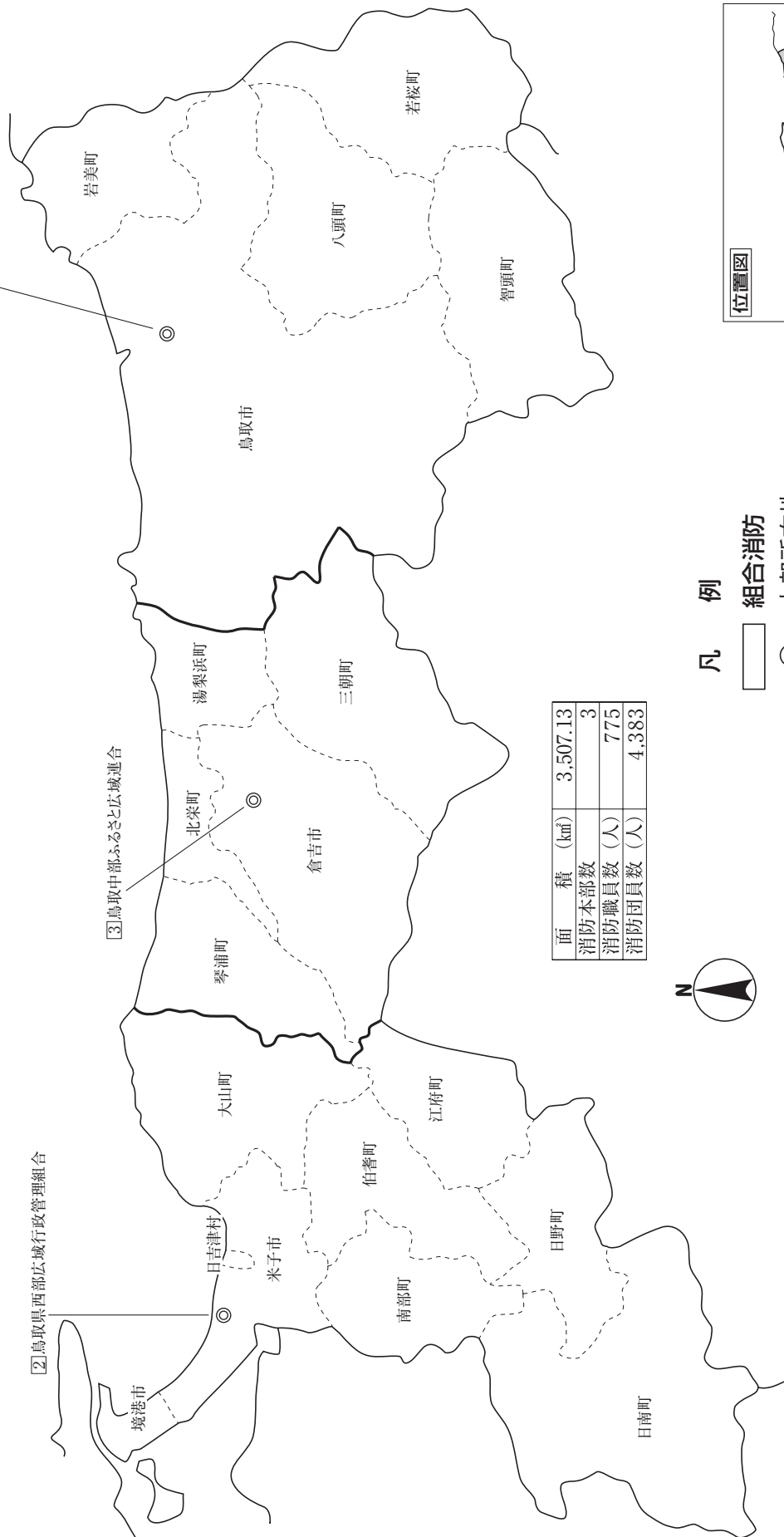

面積 (km ²)	3,507.13
消防本部数	3
消防職員数 (人)	775
消防団員数 (人)	4,383

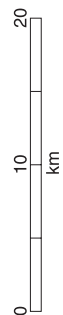

凡例
 組合消防
 本部所在地

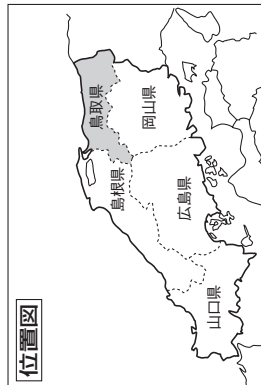

鳥 取 県

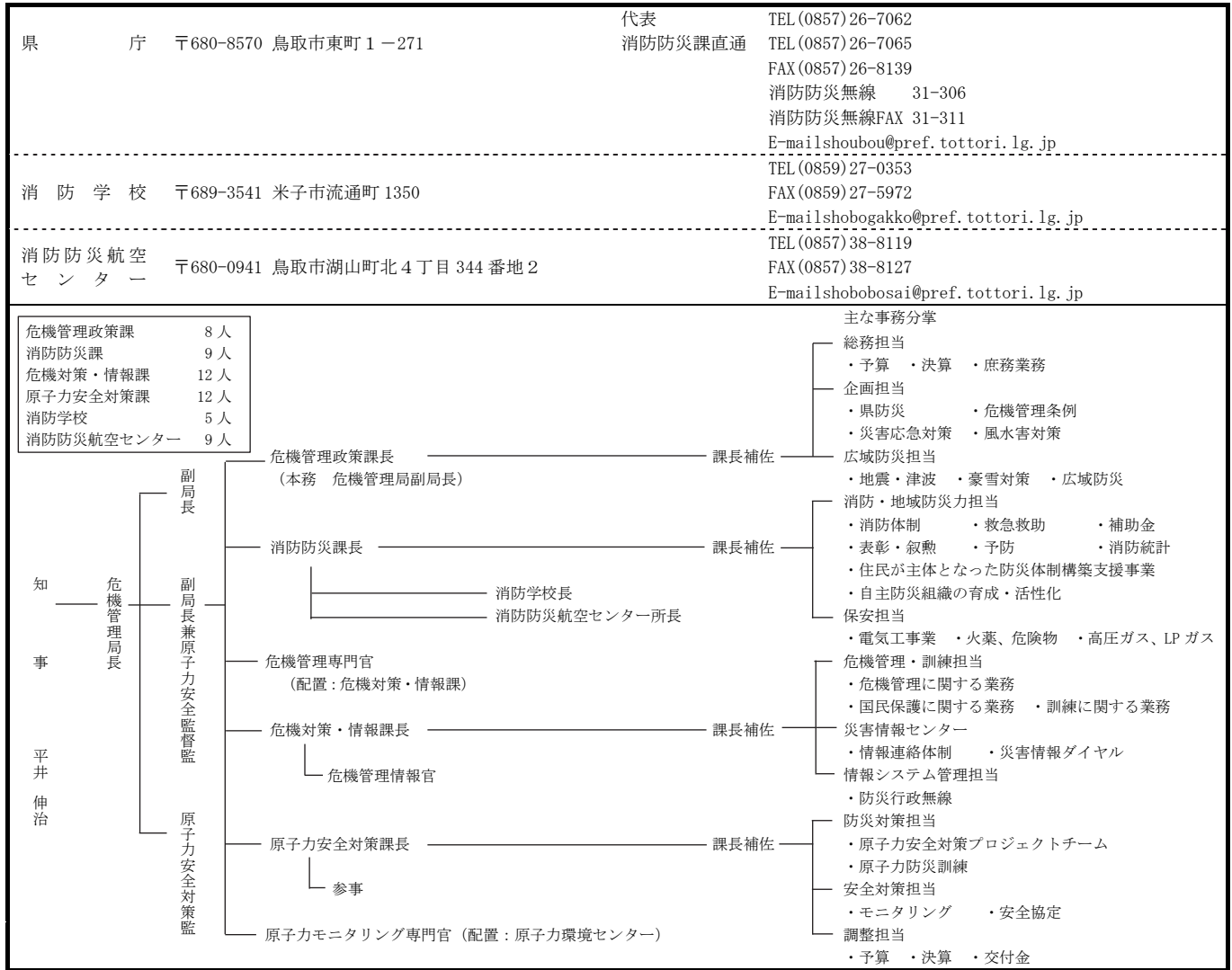

常 備 化 状 況

区分 項目	総 数				常 備 化 市 町 村				非 常 備 町 村			比 較			
	市	町	村	合計	市	町	村	合計	町	村	合計	算定式	比較		
市 町 村	4	14	1	19 ①	4	14	1	19 ②	-	-	-	②/①×100 (市町村 常備化率)	% 100		
面 積 (km ²)	1,198.90	2,304.03	4.20	3,507.13 ①'	1,198.90	2,304.03	4.20	3,507.13 ②'	-	-	-	②'/①'×100 (常備化 面積率)	% 100		
令 和 2 年 国 調 人 口 (人)	415,007	134,899	3,501	553,407 ①''	415,007	134,899	3,501	553,407 ①'''	-	-	-	②''/①''×100 (常備化 人口率)	% 100		
消 防 本 部 数	単独 組合 合計				-	-	-	-	3 3			③/②×100 (組合化率)			
組 合 加 入 数					4	14	1	19 ③						100	
事 務 委 託 市 町 村 数					-	-	-	-							
緊 急 消 防 援 助 隊 登 録 部 隊 数	統合指揮2・県指揮3・消火隊19・救助隊4・救急隊8・後方支援隊8・通信支援小隊1・特殊災害4・他特1・特殊装備3・NBC災害即応指揮1 土砂風水害起動支援指揮1・NBC災害即応3・土砂風水害起動支援2														

消防本部名 消防長名 所在地・郵便番号 代表電話 災害担当課電話 同F A X 地域衛星通信電話 同F A X 消防本部設置年月日 E-mail アドレス	組 織 の 概 要 消防本部及び消防署所	消 防 団 消防団設置市町村名 消防団名・団員数	団事務所管市町村 市 町 村 (課) 名 所 在 地 郵 便 番 号 電 話 番 号 F A X 番 号
<p>① 鳥取県東部広域行政 管理組合消防局 消防局長 消防正監 鹿田 幸人 鳥取市吉成 640 番地の 1 〒680-0864 TEL (0857) 23-0119 警防課 (0857) 23-2303 FAX (0857) 26-9404 地域衛星通信 (警防課) TEL 5510-28121 FAX 5510-19 昭和 53 年 5 月 1 日 E-mail shobo-somu@tottori. tobushobo.jp</p>	<p>消防局長</p> <ul style="list-style-type: none"> 消防局 <ul style="list-style-type: none"> 消防総務課 警防課 情報指令課 予防課 鳥取消防署 <ul style="list-style-type: none"> 東町出張所 吉方出張所 国府分遣所 湖山消防署 岩美消防署 八頭消防署 <ul style="list-style-type: none"> 若桜出張所 智頭出張所 用瀬出張所 気高消防署 <ul style="list-style-type: none"> 青谷出張所 <p>消防職員 327 人 火災 62 件 救急 11,469 件 救助 115 件 鳥取空港</p>	<p>鳥取市 鳥取市消防団 1,233 人</p> <p>岩美町 岩美町消防団 235 人</p> <p>若桜町 若桜町消防団 59 人</p> <p>智頭町 智頭町消防団 346 人</p> <p>八頭町 八頭町消防団 116 人</p>	<p>鳥取市危機管理課 鳥取市幸町 71 〒680-8571 TEL (0857) 30-8032 FAX (0857) 20-3042</p> <p>岩美町総務課 岩美郡岩美町浦富 675-1 〒681-8501 TEL (0857) 73-1411 FAX (0857) 73-1569</p> <p>若桜町総務課 八頭郡若桜町若桜 801-5 〒680-0792 TEL (0858) 82-2211 FAX (0858) 82-0134</p> <p>智頭町総務課 八頭郡智頭町智頭 2072-1 〒689-1402 TEL (0858) 75-4111 FAX (0858) 75-1193</p> <p>八頭町総務課防災室 八頭郡八頭町郡家 493 〒680-0493 TEL (0858) 76-0203 FAX (0858) 73-0147</p> <p>緊援隊登録部隊 (統合指揮 1・県指揮 1・消火 7・救助 1・救急 3・後方支援 4・通信支援小隊 1・特災 2・他特 1・N B C 災害即応指揮 1・土砂風水害機動支援指揮 1・N B C 災害即応 3・土砂風水害機動支援 2)</p>
<p>② 鳥取県西部広域行政 管理組合消防局 消防局長 消防正監 赤川 紀夫 米子市両三柳 5452 〒683-0853 TEL (0859) 35-1951 警防課 (0859) 35-1957 夜間指令課 (0859) 35-1960 FAX (0859) 35-1961 昭和 51 年 5 月 1 日 地域衛星通信電話 5530-60 同 FAX 5530-19 (総務・指令課)</p>	<p>消防参事</p> <ul style="list-style-type: none"> 消防局 <ul style="list-style-type: none"> 総務課 予防課 警防課 指令課 米子消防署 <ul style="list-style-type: none"> 皆生出張所 南部出張所 伯耆出張所 境港消防署 <ul style="list-style-type: none"> 弓浜出張所 大山消防署 <ul style="list-style-type: none"> 中山出張所 江府消防署 <ul style="list-style-type: none"> 生山出張所 	<p>米子市 米子市消防団 513 人</p> <p>境港市 境港市消防団 90 人</p> <p>日吉津村 日吉津村消防団 29 人</p>	<p>米子市防災安全課 米子市加茂町 1 丁目 1 番地 〒683-8686 TEL (0859) 23-5338 FAX (0859) 23-5387</p> <p>境港市防災危機管理課 境港市上道町 3000 〒684-8501 TEL (0859) 47-1124 FAX (0859) 46-0299</p> <p>日吉津村総務課 西伯郡日吉津村日吉津 872-15 〒689-3553 TEL (0859) 27-5950 FAX (0859) 27-0903</p>

消防本部名 消防長名 所在地・郵便番号 代表電話 災害担当課電話 同F A X 地域衛星通信電話 同F A X 消防本部設置年月日 E-mail アドレス	組 織 の 概 要		団事務所管市町村
	消防本部及び消防署所		市 町 村 (課) 名 所 在 地 消 防 団 設 置 市 町 村 名 郵 便 番 号 電 話 番 号 F A X 番 号
E-mail syobou-soumuka@to ttori-seibukoiki.jp	消防職員 298 人 火災 117 件 救急 12,454 件 救助 140 件 米子空港	大山町 大山町消防団 150 人	大山町総務課 西伯郡大山町御来屋 328 〒689-3211 TEL(0859)54-5201 FAX(0859)54-2702
102,836世帯/住基228,431人(国調229,722)/1,208.5km ²			
構成市町村 米子市 (組合加入日) 昭和51年5月1日	68,534世帯/146,139人(147,317)/132.42km ²	南部町 南部町消防団 121人	南部町総務課 西伯郡南部町法勝寺 377-1 〒683-0351 TEL(0859)66-3112 FAX(0859)66-4806
境港市 (組合加入日) 昭和51年5月1日	15,413世帯/32,985人(32,740)/29.11km ²	伯耆町 伯耆町消防団 136人	伯耆町総務課 西伯郡伯耆町吉長 37-3 〒689-4133 TEL(0859)68-3111 FAX(0859)68-3866
西伯郡日吉津村 (組合加入日) 昭和51年5月1日	1,277世帯/3,599人(3,501)/4.20km ²	日南町 日南町消防団 98人	日南町総務課 日野郡日南町霞 800 〒689-5292 TEL(0859)82-1111 FAX(0859)82-1478
西伯郡大山町 (組合加入日) 昭和51年5月1日	5,630世帯/15,320人(15,370)/189.83km ²	日野町 日野町消防団 63人	日野町総務課 日野郡日野町根雨 101 〒689-4503 TEL(0859)72-0331 FAX(0859)72-1484
西伯郡南部町 (組合加入日) 昭和51年5月1日	3,894世帯/10,348人(10,323)/114.03km ²	江府町 江府町消防団 48人	江府町総務課 日野郡江府町江尾 1717-1 〒689-4401 TEL(0859)75-2211 FAX(0859)75-2389
西伯郡伯耆町 (組合加入日) 昭和51年5月1日	3,871世帯/10,420人(10,696)/139.44km ²	緊援隊登録部隊(総合指揮1・県指揮1・消火7・救助1・救急3・後方支援3・特殊災害1・特殊装備3)	
日野郡日南町 (組合加入日) 昭和51年5月1日	1,903世帯/4,144人(4,196)/340.96km ²	I R T 6	
日野郡日野町 (組合加入日) 昭和51年5月1日	1,310世帯/2,859人(2,907)/133.98km ²		
日野郡江府町 (組合加入日) 昭和51年5月1日	1,004世帯/2,617人(2,672)/124.52km ²		
③鳥取中部ふるさと 広域連合消防局 消防局長 消防正監 前田 輝彦 倉吉市福守町 415-2 〒682-0922 TEL(0858)29-5119 警防課(0858)29-5122 FAX(0858)29-7750 TEL 5520-60 FAX 5520-19 (指令課) 平成10年4月1日 E-mail fd-soumu@tottori- chubu.jp	消防局長 消防局 倉吉消防署 西倉吉消防署 湯梨浜消防署 琴浦消防署 消防職員 150 人 火災 38 件 救急 5,350 件 救助 68 件	倉吉市 倉吉市消防団 453 人	倉吉市防災安全課 倉吉市葵町 722 〒682-8611 TEL(0858)22-8162 FAX(0858)22-1087
		三朝町 三朝町消防団 295 人	三朝町総務課 東伯郡三朝町大瀬 999-2 〒682-0195 TEL(0858)43-1111 FAX(0858)43-0647
		湯梨浜町 湯梨浜町消防団 154 人	湯梨浜町総務課 東伯郡湯梨浜町久留 19-1 〒682-0723 TEL(0858)35-3111 FAX(0858)35-3697
		琴浦町 琴浦町消防団 152 人	琴浦町総務課 東伯郡琴浦町徳万 591-2 〒689-2392 TEL(0858)52-2111 FAX(0858)49-0000
		41,507世帯/住基98,484人(国調99,193)/780.42km ²	

構成市町 <small>くらよし</small> 倉吉市 (組合加入日) 平成10年4月1日	20,609 世帯 / 44,969 人 (46,485) / 272.06 km ²	北栄町 北栄町消防団 92 人 北栄町総務課 東伯郡北栄町由良宿 423-1 〒689-2221 TEL (0858) 37-5862 FAX (0858) 37-5339
<small>とうはく みさき</small> 東伯郡三朝町 (組合加入日) 平成10年4月1日	2,521 世帯 / 6,057 人 (6,060) / 233.52 km ²	緊援隊登録部隊 (県指揮 1・消火 5・救助 2・救急 2・後方支援 1・特災 1)
<small>とうはく ゆりはま</small> 東伯郡湯梨浜町 (組合加入日) 平成10年4月1日	6,452 世帯 / 16,515 人 (16,055) / 77.93 km ²	
<small>とうはく ことうら</small> 東伯郡琴浦町 (組合加入日) 平成10年4月1日	6,454 世帯 / 16,435 人 (16,365) / 139.97 km ²	
<small>とうはく ほくえい</small> 東伯郡北栄町 (組合加入日) 平成10年4月1日	5,471 世帯 / 14,508 人 (14,228) / 56.94 km ²	

島根県

面積 (km ²)	6,707.89
消防本部数	9
消防職員数 (人)	1,215
消防団員数 (人)	10,767

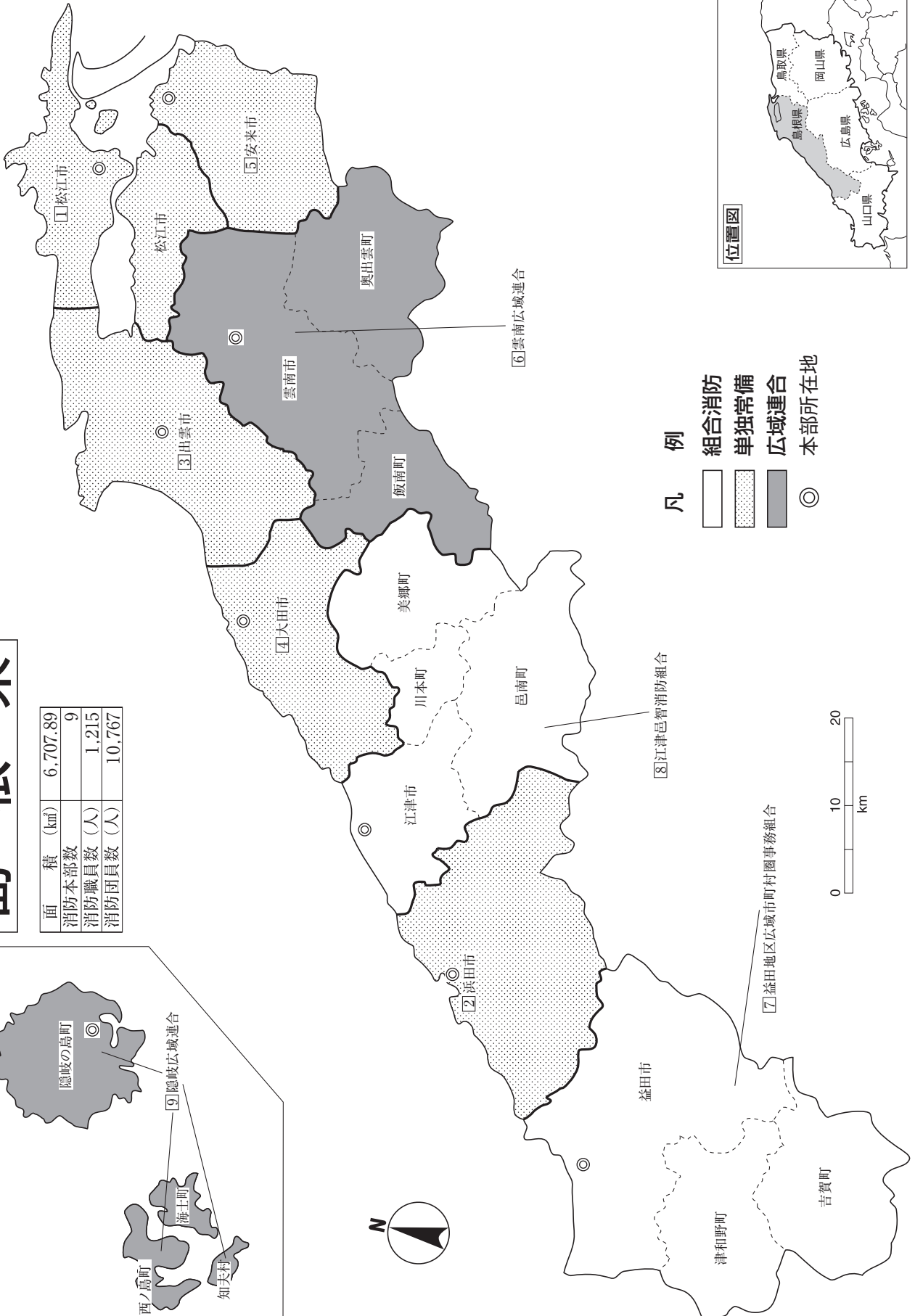
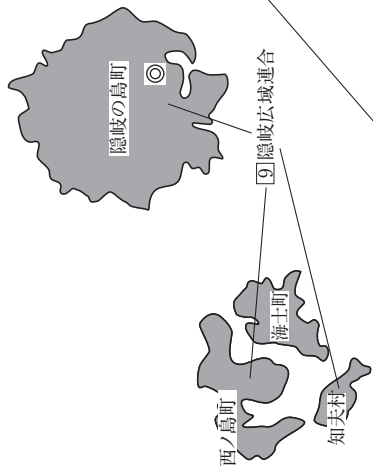

位置図

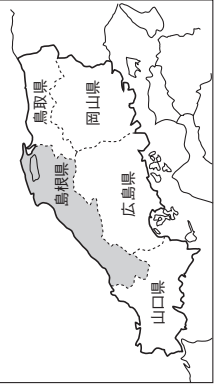

- 凡例
- 組合消防
 - ▨ 単独常備
 - 広域連合
 - ◎ 本部所在地

島根県

県庁 〒690-8501 松江市殿町1	代表 消防総務課直通	TEL(0852)22-5111 TEL(0852)22-5884 FAX(0852)22-5930 消防防災無線 300-2-5884 消防防災無線FAX 300-2-5930 E-mail shobo-somu@pref.shimane.lg.jp
防災航空管理所 〒699-0551 出雲市斐川町沖洲2677		TEL(0853)72-7661 FAX(0853)72-7671 E-mail bosaikokutai@pref.shimane.lg.jp
消防学校 〒690-0046 松江市乃木福富町735-157		TEL(0852)22-0166 FAX(0852)31-6993 E-mail syobogako@pref.shimane.lg.jp

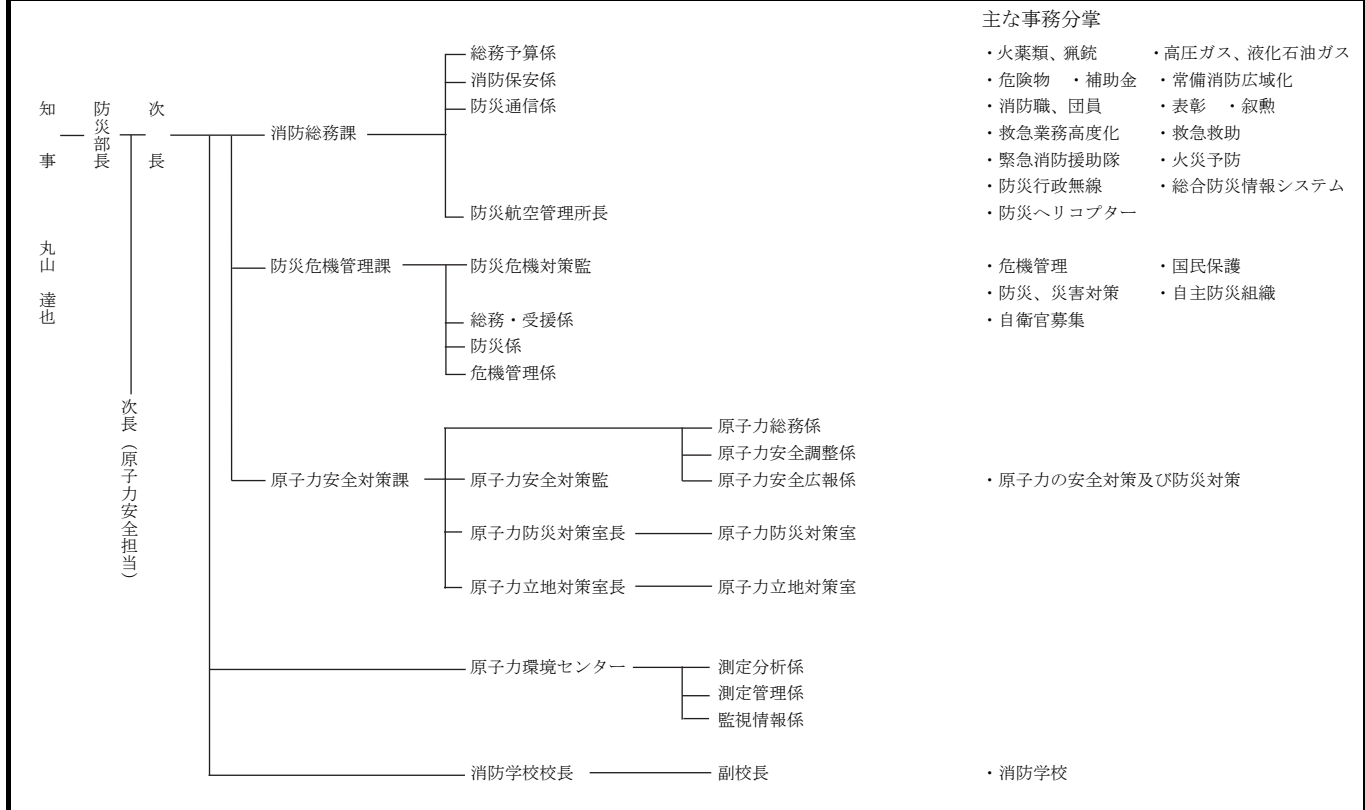

常 備 化 状 況

項目	総 数				常 備 化 市 町 村				非 常 備 町 村			比 較						
	市	町	村	合計	市	町	村	合計	町	村	合計	算定式	比較					
市 町 村	8	10	1	19 ①	8	10	1	19 ②	—	—	—	②/①×100 (市町村 常備化率)	% 100					
面 積 (km ²)	4,298.91	2,395.28	13.70	6,707.89 ①'	4,298.91	2,395.28	13.70	6,707.89 ②'	—	—	—	②'/①'×100 (常備化 面積率)	% 100					
令 和 2 年 国 調 人 口 (人)	604,860	65,632	634	671,126 ①''	604,860	65,632	634	671,126 ②''	—	—	—	②''/①''×100 (常備化 人口率)	% 100					
消 防 本 部 数	単 独				5	—	—	5										
	組 合																	
	合 計																	
組 合 加 入 数				3	10	1	14 ③				③/②×100 (組合化率)	% 66.7						
事 務 委 託 市 町 村 数							—				0	—	0					
緊 急 消 防 援 助 隊 登 録 部 隊 数							統合機動部隊指揮1・指揮3・消火24・救助6・救急22・後方支援9・特殊災害3・特殊装備3・NBC1・土砂風水害1・航空1											

消防本部名 消防長名 所在地・郵便番号 代表電話 災害担当課電話 同 F A X 地域衛星通信電話 同 F A X 消防本部設置年月日 E-mail アドレス	組織の概要 消防本部及び消防署所	消防団 消防団設置市町村名 消防団名・団員数	団事務所管市町村 市町村(課)名 所在地 郵便番号 電話番号 F A X 番号
1 松江市消防本部 消防長 消防正監 田村 達朗 松江市学園南1丁目 17番3号 〒690-8521 (個別番号) TEL (0852) 31-9119 警防課 (0852) 32-9131 FAX (0852) 22-9876 地域衛星通信(通信指令課) TEL 032-422-2-142 FAX 032-422-81 平成17年3月31日 E-mail s-soumu@city.matsue. lg.jp	<p>消防職員 257人(定数270人) 火災52件 救急9,826件 救助184件</p> <p>91,570世帯/住基197,843人(国調203,616)/572.99㎥</p>	松江市 松江市消防団 1,876人	松江市消防本部 消防総務課 消防団室 松江市学園南1丁目17番3号 〒690-8521 TEL (0852) 32-9113 (消防団室) FAX (0852) 22-9876 緊援隊登録部隊(統合指揮1・県指揮1・消火4・救助1・ 救急5・後方支援2・特災1・特装2・NBC指揮1・ 土砂風水害指揮1) I R T 6
2 浜田市消防本部 消防長 消防監 田中 成幸 浜田市原井町908-11 〒697-0017 TEL (0855) 22-0119 警防課 (0855) 25-5167 FAX (0855) 23-1228 地域衛星通信(通信指令課) TEL 032-566-2-51 FAX 032-566-81 平成17年10月1日 E-mail s-soumu@city.hamada. lg.jp	<p>消防職員 128人 火災33件 救急3,054件 救助44件</p> <p>25,567世帯/住基50,681人(国調54,592)/690.68㎥</p>	浜田市 浜田市消防団 771人	消防本部で所管 警防課 TEL (0855) 25-5167 FAX (0855) 23-1228 緊援隊登録部隊(指揮(代行)1・消火3・救急2・他特1・ 後方支援1)
3 出雲市消防本部 消防長 消防正監 矢野 和彦 出雲市渡橋町253-1 〒693-0004 TEL (0853) 21-2119 FAX (0853) 21-8241 警防課 (0853) 21-6923 地域衛星通信(指令課) TEL 032-510-5 FAX 032-510-1 平成17年3月22日 E-mail soumu@izumol19.or.jp	<p>消防職員 222人 火災54件 救急7,281件 救助139件 出雲空港</p> <p>69,078世帯/住基173,835人(国調172,775)/624.32㎥</p>	出雲市 出雲市消防団 1,635人	出雲市消防本部警防課 出雲市渡橋町253-1 〒693-0004 TEL (0853) 21-6923 FAX (0853) 21-8241 緊援隊登録部隊(指揮(代行)1・消火6・救助2・救急4・ 後方支援2・特装1)

消防本部名 消防長名 所在地・郵便番号 代表電話 災害担当課電話 同 F A X 地域衛星通信電話 同 F A X 消防本部設置年月日 E-mail アドレス	組織の概要 消防本部及び消防署所	消防団 消防団設置市町村名 消防団名・団員数	団事務所管市町村 市町村(課)名 所在地 郵便番号 電話番号 F A X 番号
④ 大田市消防本部 消防長 消防司令長 幸村 卓己 大田市大田町 大田イ1-1 〒694-0064 TEL (0854) 82-0650 勤務課 (0854) 82-0650 FAX (0854) 82-6570 地域衛星通信 TEL 032-513-83 FAX 032-513-81 平成 17 年 10 月 1 日 E-mail fd-soumu@city.oda.lg.jp	<p>消防職員 84 人 (定数 92 人) 火災 20 件 救急 1,948 件 救助 38 件</p>	大田市 大田市消防団 784 人	大田市消防本部 総務課 TEL (0854) 82-0650 FAX (0854) 82-6570 緊援隊登録部隊 (消火 2・救助 1・救急 2)
⑤ 安来市消防本部 消防長 消防監 青戸 博司 安来市飯島町 711-1 〒692-0014 TEL (0854) 22-0119 FAX (0854) 23-1987 衛星電話番号 TEL 032-423-83 FAX 032-423-81 (通信指令課) 平成 16 年 10 月 1 日 E-mail shoubou-s@city.ya sugi.shimane.jp	<p>消防職員 90 人 火災 29 件 救急 2,168 件 救助 33 件</p>	安来市 安来市消防団 614 人	安来市消防本部消防総務課 地域消防係 安来市飯島町 711-1 〒692-0014 TEL (0854) 22-0119 FAX (0854) 23-1987 緊援隊登録部隊 (消火 1・救急 2・後方支援 1)
⑥ 雲南消防本部 消防長 消防監 細木 敬 雲南市木次町里方 1100-6 〒699-1311 TEL (0854) 40-0119(代) 消防総務課 (0854) 40-0129 予防課 (0854) 40-0139 警防課 (0854) 40-0149 FAX (0854) 42-1911 地域衛星通信 TEL・FAX 兼 (通信指令課) 032-470-81 平成 23 年 4 月 1 日 E-mail unnan-fd@unnan119.jp	<p>消防職員 113 人 火災 30 件 救急 2,620 件 救助 70 件</p>	雲南市 雲南市消防団 1,102 人 奥出雲町 奥出雲町消防団 474 人 飯南町 飯南町消防団 239 人	雲南市防災部防災安全課 雲南市木次町里方 521-1 〒699-1392 TEL (0854) 40-1027 FAX (0854) 40-1029 奥出雲町総務課 仁多郡奥出雲町三成 358-1 〒699-1511 TEL (0854) 54-2505 FAX (0854) 54-1229 飯南町総務課 飯石郡飯南町下赤名 880 〒690-3513 TEL (0854) 76-2211 FAX (0854) 76-2221 緊援隊登録部隊 (消火 2・救急 1・後方支援 1)
構成市町 雲南市 (組合加入日) 平成 23 年 4 月 1 日 仁多郡奥出雲町 (組合加入日) 平成 23 年 4 月 1 日	13,589 世帯 / 35,738 人 (36,007) / 553.18 km ² 4,719 世帯 / 11,630 人 (11,849) / 368.01 km ²	飯石郡飯南町 (組合加入日) 平成 23 年 4 月 1 日	2,013 世帯 / 4,560 人 (4,577) / 242.88 km ²

<p>益田広域消防本部 消防長 消防監 橋本 聖二 益田市あけぼの東町 8-6 〒698-0027 TEL (0856) 31-0119 警防課 (0856) 31-0240 FAX (0856) 24-2217 地域衛星通信(通信指令課) TEL (032) 607-2-703 FAX (032) 607-81 昭和 45 年 11 月 1 日 E-mail soumu@fd-masuda.net</p>	<p>消防長</p> <ul style="list-style-type: none"> 総務課 <ul style="list-style-type: none"> 庶務係 経理係 消防本部庁舎建設推進室 予防課 <ul style="list-style-type: none"> 保安係 建築係 査察係 警防課 <ul style="list-style-type: none"> 消防係 救急係 救助係 機械係 通信指令課 <ul style="list-style-type: none"> 指令第1係 指令第2係 益田広域消防署 <ul style="list-style-type: none"> 美都分遣所 匹見分遣所 津和野分遣所 日原分遣所 柿木分遣所 六日市分遣所 <p>消防職員 124 人 火災 31 件 救急 3,654 件 救助 35 件 石見空港</p>	<p>益田市 益田市消防団 590 人</p> <p>津和野町 津和野町消防団 287 人</p> <p>吉賀町 吉賀町消防団 221 人</p> <p>緊援隊登録部隊 (消火 2・救急 3・後方支援 1・他特 1)</p>	<p>消防本部で所管 総務課 TEL (0856) 31-0220 FAX (0856) 31-0237</p> <p>津和野町総務財政課 鹿足郡津和野町枕瀬 218-18 〒699-5292 TEL (0856) 74-0021 FAX (0856) 74-0002</p> <p>吉賀町総務課 鹿足郡吉賀町六日市 750 〒699-5513 TEL (0856) 77-1111 FAX (0856) 77-1891</p>
<p>27,642 世帯/住基 56,953 人(国調 57,955)/1,376.72 ㎥</p>			
<p>構成市町</p> <p>益田市 21,212 世帯/44,355 人(45,003)/733.19 ㎥ (組合加入日) 昭和 45 年 11 月 1 日</p> <p>鹿足郡津和野町 3,383 世帯/6,784 人(6,875)/307.03 ㎥ (組合加入日) 昭和 45 年 11 月 1 日</p> <p>鹿足郡吉賀町 3,047 世帯/5,814 人(6,077)/336.50 ㎥ (組合加入日) 昭和 45 年 11 月 1 日</p>			
<p>江津邑智消防組合 消防本部 消防長 消防監 上岡 一樹 江津市渡津町 961-19 〒695-0001 TEL (0855) 52-0119 警防課 (0855) 52-0119 FAX (0855) 52-1525 昭和 47 年 10 月 1 日 E-mail soumu0001@gotsu119.or.jp</p>	<p>消防長</p> <ul style="list-style-type: none"> 本部 <ul style="list-style-type: none"> 総務課 予防課 警防課 通信指令課 江津消防署 <ul style="list-style-type: none"> 桜江出張所 川本消防署 <ul style="list-style-type: none"> 邑智出張所 大和出張所 羽須美出張所 瑞穂出張所 石見出張所 <p>消防職員 126 人 火災 33 件 救急 2,612 件 救助 19 件</p>	<p>江津市 江津市消防団 537 人</p> <p>川本町 川本町消防団 153 人</p> <p>美郷町 美郷町消防団 252 人</p> <p>邑南町 邑南町消防団 473 人</p> <p>緊援隊登録部隊 (消火 2・救助 2・救急 1)</p>	<p>江津市総務課 江津市江津町 1016-4 〒695-8501 TEL (0855) 52-2501 FAX (0855) 52-1380</p> <p>川本町総務財政課 邑智郡川本町川本 271-3 〒696-8501 TEL (0855) 72-0631 FAX (0855) 72-0635</p> <p>美郷町総務課 邑智郡美郷町粕淵 168 〒699-4692 TEL (0855) 75-1211 FAX (0855) 75-1218</p> <p>邑南町総務課 邑智郡邑南町矢上 6000 〒696-0192 TEL (0855) 95-1111 FAX (0855) 95-2351</p>
<p>19,598 世帯/住基 39,395 人(国調 40,725)/1,076.88 ㎥</p>			
<p>構成市町</p> <p>江津市 11,174 世帯/22,134 人(22,959)/268.24 ㎥ (組合加入日) 昭和 47 年 10 月 1 日</p> <p>邑智郡川本町 1,621 世帯/3,078 人(3,248)/106.43 ㎥ (組合加入日) 昭和 47 年 10 月 1 日</p> <p>邑智郡美郷町 2,078 世帯/4,222 人(4,355)/282.92 ㎥ (組合加入日) 昭和 47 年 10 月 1 日</p> <p>邑智郡邑南町 4,725 世帯/9,961 人(10,163)/419.29 ㎥ (組合加入日) 昭和 47 年 10 月 1 日</p>			

消防本部名 消防長名 所在地・郵便番号 代表電話 災害担当課電話 同 F A X 地域衛星通信電話 同 F A X 消防本部設置年月日 E-mail アドレス	組 織 の 概 要 消防本部及び消防署所	消 防 団 消防団設置市町村名 消防団名・団員数	団事務所管市町村 市 町 村 (課) 名 所 在 地 郵 便 番 号 電 話 番 号 F A X 番 号
<p>㊦ 隠岐広域連合消防 本部 消防長 消防司令長 田中井 和幸 隠岐郡隠岐の島町平 440 番地 1 〒685-0025 TEL (08512) 3-0119 警防課 (08512) 2-2300 FAX (08512) 3-1191 夜間連絡先 TEL (08512) 2-2299 FAX (08512) 2-3991 地域衛星通信 TEL 032-637-3 FAX 032-637-1 昭和 48 年 10 月 1 日 E-mail ofdsoumu@okikouiki.jp</p>	<p style="text-align: center;">消防長</p> <div style="display: flex; justify-content: space-around; align-items: center;"> <div style="text-align: center;"> <p>隠岐 広域 連谷 消防 本部</p> </div> <div style="text-align: center;"> <p>— 島前分署 —</p> </div> </div> <div style="display: flex; justify-content: space-between; margin-top: 10px;"> <div style="width: 45%;"> <p>総務課 予防課 警防課</p> </div> <div style="width: 45%;"> <p>海士出張所 知夫出張所</p> </div> </div> <p style="text-align: center; margin-top: 10px;">消防職員 71 人 火災 9 件 救急 949 件 救助 6 件 隠岐空港</p> <p>10, 148 世帯 / 住基 19, 010 人 (国調 19, 122) / 345. 93 km²</p> <hr style="border-top: 1px dashed black;"/> <p>構成町村</p> <p>隠岐郡海士町 (組合加入日) 平成 14 年 4 月 1 日</p> <p>隠岐郡西ノ島町 (組合加入日) 平成 14 年 4 月 1 日</p> <p>隠岐郡知夫村 (組合加入日) 平成 14 年 4 月 1 日</p> <p>隠岐郡隠岐の島町 (組合加入日) 平成 14 年 4 月 1 日 (平成 16 年 10 月 1 日合併)</p>	<p>海士町 海士町消防団 109 人</p> <p>西ノ島町 西ノ島町消防団 128 人</p> <p>知夫村 知夫村消防団 65 人</p> <p>隠岐の島町 隠岐の島町消防団 458 人</p>	<p>海士町総務課 隠岐郡海士町大字海士 1490 〒684-0403 TEL (08514) 2-0113 FAX (08514) 2-0357</p> <p>西ノ島町総務課 隠岐郡西ノ島町大字 美田 600 番地 〒684-0303 TEL (08514) 6-0101 FAX (08514) 6-0683</p> <p>知夫村総務課 隠岐郡知夫村 1065 〒684-0100 TEL (08514) 8-2211 FAX (08514) 8-2093</p> <p>隠岐の島町総務課 隠岐郡隠岐の島町 下西 78 番地 2 〒685-8585 TEL (08512) 2-2111 FAX (08512) 2-6005</p> <p>緊援隊登録部隊 (消火 2・救急 2)</p>

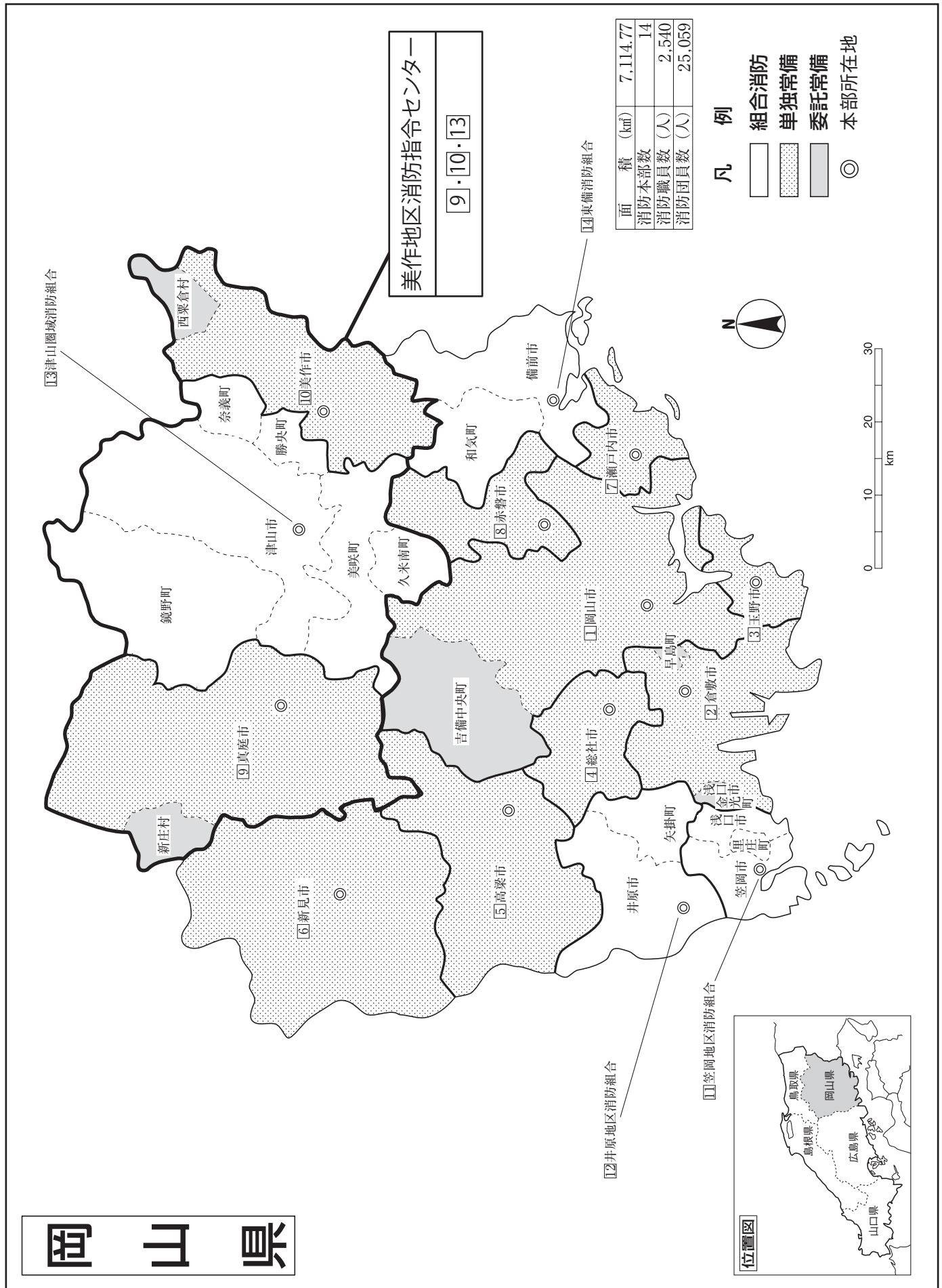

岡山県

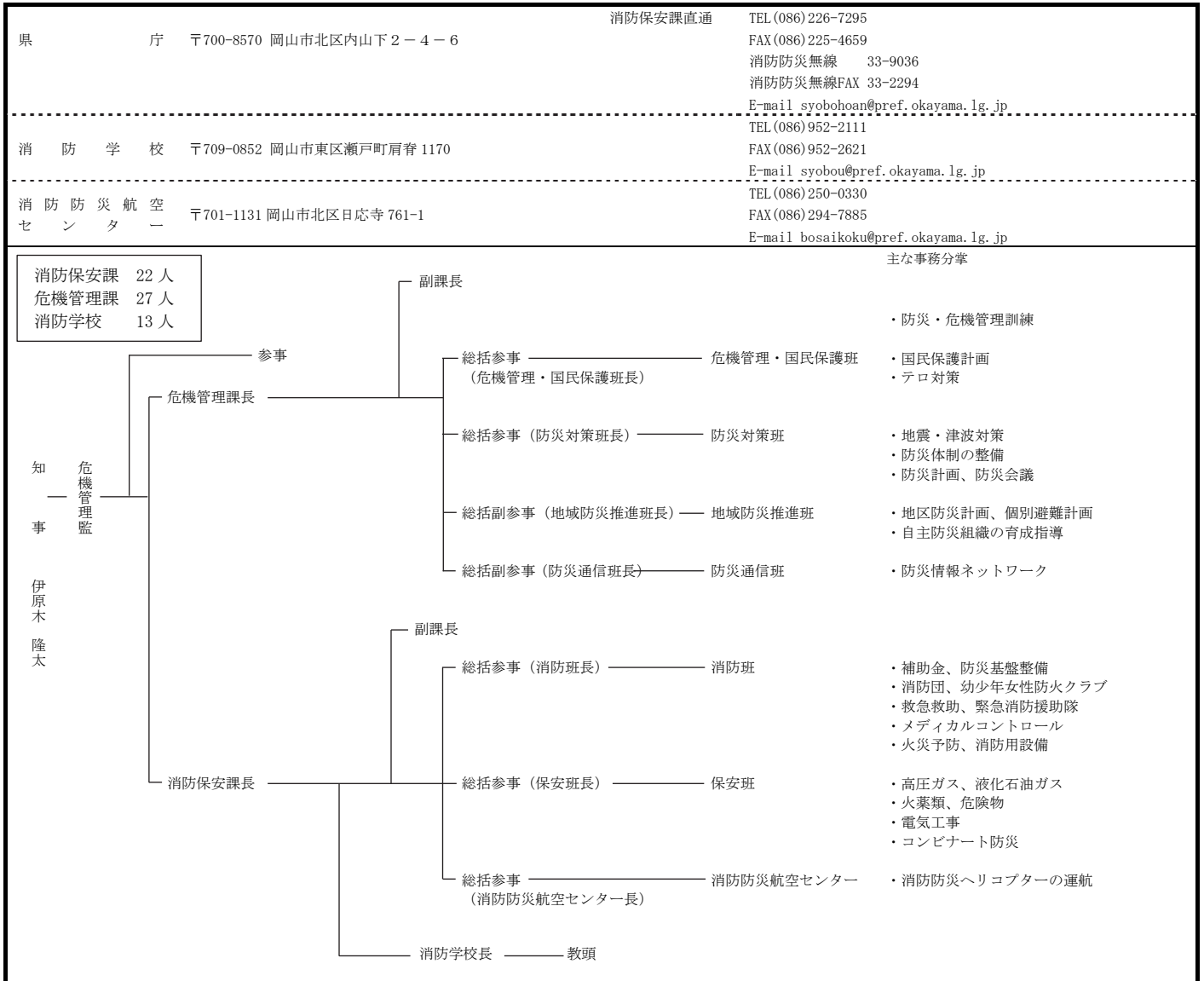

常備化状況

項目	区分	総数				常備化市町村				非常備町村			比較	
		市	町	村	合計	市	町	村	合計	町	村	合計	算定式	比較
市町村		15	10	2	27	15	10	2	27	-	-	-	②/①×100 (市町村常備化率)	% 100
面積 (km ²)		5,612.18	1,377.51	125.08	7,114.77	5,612.18	1,377.51	125.08	7,114.77	-	-	-	②' / ①' × 100 (常備化面積率)	% 100
令和2年国調人口 (人)		1,778,869	107,352	2,211	1,888,432	1,778,869	107,352	2,211	1,888,432	-	-	-	②" / ①" × 100 (常備化人口率)	% 100
消防本部数	単独					10	-	-	10					
	組合								4					
	合計													
組合加入数					5	8	0	13						
事務委託市町村数					1	2	2	5						
緊急消防援助隊登録部隊数	指揮支援2・航空指揮支援2・統合指揮1・ドラゴン指揮1・県指揮3・消火45・救助13・救急28・後方支援12・通信支援1・特災9・特装11・航空2・航空後方支援2・土砂指揮1・土砂救助1・土砂特装2・NBC指揮1													

消防本部名 消防長名 所在地・郵便番号 代表電話 災害担当課電話 同F A X 地域衛星通信電話 同F A X 消防本部設置年月日 E-mailアドレス	組 織 の 概 要 消防本部及び消防署所	消 防 団 消防団設置市町村名 消防団名・団員数	団事務所管市町村 市 町 村 (課) 名 所 在 地 郵 便 番 号 電 話 番 号 F A X 番 号
岡山県 岡山市消防局 消防局長 消防司監 松岡 浩志 岡山市北区大供1-1-1 〒700-8544 TEL (086) 234-0119 警防課(086)234-1197 FAX (086) 234-1059 地域衛星通信(情報指令課) TEL 033-101-6230-200 FAX 033-101-6230-039 昭和23年6月10日 E-mail syoubousomu@city.okayama.lg.jp	消 防 長 次 長 長 本部(局) <ul style="list-style-type: none"> 消防総務部 <ul style="list-style-type: none"> 消防企画総務課 予防課 警防部 <ul style="list-style-type: none"> 警防課 <ul style="list-style-type: none"> 指揮隊 航空隊 救急課 情報指令課 北消防署 <ul style="list-style-type: none"> 番町分署 津高出張所 御津出張所 建部出張所 今出張所 西消防署 <ul style="list-style-type: none"> 高松出張所 吉備中央出張所 <ul style="list-style-type: none"> 足守救急ステーション 中消防署 <ul style="list-style-type: none"> 倉田出張所 電操出張所 東消防署 <ul style="list-style-type: none"> 上道出張所 可知出張所 瀬戸出張所 南消防署 <ul style="list-style-type: none"> 妹尾出張所 灘崎出張所 消防職員 793 人 火災 165 件 救急 36,227 件 救助 231 件 岡山空港 岡南飛行場	岡山市 岡山市消防団 4,108 人 吉備中央町 吉備中央町消防団 398 人 緊援隊登録部隊(指揮支援2・航空指揮支援1・統合指揮1・ 県指揮1・消火9・救助3・救急9・後方支援5・通信支援1・ 特災3・特装6・航空1・土砂指揮1・NBC指揮1・航空後 方支援小隊1) へり1 I R T 11	消防局で所管 消防企画総務課 TEL(086)234-9973 吉備中央町総務課 加賀郡吉備中央町豊野1-2 TEL(0866)54-1313 FAX(0866)54-1855
事務受託市 岡山市 337,895 世帯/702,020 人(724,691)/789.95 km ²		事務委託町 加賀郡吉備中央町 (事務委託日) 平成16年10月1日 5,196 世帯/10,507 人(10,886)/268.78 km ²	
倉敷市消防局 消防局長 消防正監 加藤 司 倉敷市白楽町 162 番地 5 〒710-0824 TEL (086) 426-1190 警防課(086)426-1192 FAX (086) 421-1244 地域衛星通信(指令管制室) TEL 033-101-6330-200 FAX 033-101-6330-039 昭和23年8月1日 E-mail lg-fire119@city.kurashiki.lg.jp	消 防 長 参 事 本部(局) <ul style="list-style-type: none"> 消防総務課 警防課 予防課 危険物保安課 倉敷消防署 <ul style="list-style-type: none"> 中洲分署 庄出張所 東出張所 水島消防署 <ul style="list-style-type: none"> 臨港分署 児島消防署 <ul style="list-style-type: none"> 琴浦出張所 郷内出張所 下津井出張所 玉島消防署 <ul style="list-style-type: none"> 真備分署 勇崎出張所 北出張所 西出張所 	倉敷市 倉敷市消防団 1,827 人 早島町 早島町消防団 150 人 浅口市 浅口市消防団 (金光地区) 296 人	消防局で所管 消防総務課 TEL(086)426-1191 早島町総務課 都窪郡早島町前潟360-1 〒701-0303 TEL(086)482-0611 FAX(086)482-3405 浅口市総務課 浅口市鴨方町六条院中3050 〒719-0295 TEL(0865)44-7000 FAX(0865)44-5771 緊援隊登録部隊(県指揮1・ドラゴン指揮1・消火7・救助2・ 救急2・後方支援3・特災6・特装3・土砂救助1・土砂特装 2) I R T 6

消防本部名 消防長名 所在地・郵便番号 代表電話 災害担当課電話 同F A X 地域衛星通信電話 同F A X 消防本部設置年月日 E-mail アドレス	組織の概要		団事務所管市町村	
	消防本部及び消防署所 消防職員 469 人 火災 122 件 救急 25,546 件 救助 331 件 228,053 世帯／住基 502,061 人(国調 498,330)／384.7 ㎢		消防団 消防団設置市町村名 消防団名・団員数 市町村(課)名 所在地 郵便番号 電話番号 F A X 番号	
事務委託市 倉敷市 217,984 世帯／477,799 人(474,592)／356.07 ㎢				
事務委託市町 都窪郡早島町 5,155 世帯／12,648 人(12,368)／7.62 ㎢ (事務委託日) 昭和 47 年 4 月 1 日 浅口市金光町 4,914 世帯／11,614 人(11,370)／21.01 ㎢ (事務委託日) 平成 18 年 3 月 21 日				
③ 玉野市消防本部 消防長 消防監 井上 潤一 玉野市田井 2 丁目 4502 番地 〒706-0001 TEL (0863) 31-5711 予防課(0863) 31-5712 警防課(0863) 31-5713 FAX(0863) 32-2106 地域衛星通信(通信指令室) TEL 033-101-6231-200 FAX 033-101-6231-039 昭和 28 年 5 月 1 日 E-mail syoubousoumu@city.tamano.lg.jp	消防次長 本部 玉野市消防署 消防総務課 予防課 警防課 東分署 西分署 消防職員 117 人 火災 20 件 救急 3,476 件 救助 50 件 27,043 世帯／住基 55,721 人(国調 56,531)／103.58 ㎢		玉野市 玉野市消防団 459 人 緊援隊登録部隊(消火 3・救助 1・救急 2・特装 1)	消防本部で所管 消防総務課 TEL(0863) 31-5711
④ 総社市消防本部 消防長 消防監 中山 利典 総社市小寺 377 〒719-1155 TEL (0866) 92-8342 予防課(0866) 92-8343 警防課(0866) 92-8344 FAX(0866) 92-9019 地域衛星通信(通信指令係) TEL 033-101-6333-200 FAX 033-101-6333-039 昭和 37 年 6 月 1 日 E-mail fd-soumu@city.soja.lg.jp	消防次長 本部 総社市消防署 消防総務課 予防課 警防課 昭和出張所 西出張所 消防職員 119 人 火災 28 件 救急 3,179 件 救助 36 件 29,275 世帯／住基 69,678 人(国調 69,030)／211.90 ㎢		総社市 総社市消防団 896 人 緊援隊登録部隊(消火 3・救助 1・救急 2・特装 1)	消防本部で所管 消防総務課 TEL(0866) 92-8342
⑤ 高梁市消防本部 消防長 消防司令長 川本 雅之 高梁市横町 1693-1 〒716-0046 TEL (0866) 21-0119 警防課(0866) 21-0124 FAX(0866) 21-0130 地域衛星通信(指令室) TEL 033-101-6334-203 FAX 033-101-6334-039 昭和 41 年 4 月 1 日 E-mail shobosomu@city.takahashi.lg.jp	消防長 本部 高梁市消防署 消防総務課 予防課 警防課 西分駐所 消防職員 67 人 火災 31 件 救急 1,902 件 救助 33 件 13,718 世帯／住基 27,650 人(国調 29,072)／546.99 ㎢		高梁市 高梁市消防団 1,192 人 緊援隊登録部隊(救急 1・消火 2)	消防本部で所管 消防総務課 TEL(0866) 21-0122

<p>⑥ 新見市消防本部 消防長 消防司令長 田中 隆博 新見市新見 312-2 〒718-0011 TEL (0867) 72-2810 警防課 (0867) 72-8119 FAX (0867) 72-8583 地域衛星通信(警防課) TEL 033-101-6335-201 FAX 033-101-6335-039 平成 17 年 3 月 31 日 E-mail shoubou-soumu@city. niimi.lg.jp</p>	<p>消防職員 84 人 火災 18 件 救急 1,609 件 救助 20 件</p> <p>12,679 世帯/住基 27,244 人(国調 28,079)/793.29 km²</p>	<p>新見市 新見市消防団 989 人</p>	<p>消防本部で所管 総務課 TEL (0867) 72-2813</p> <p>緊援隊登録部隊 (消火 3・救急 1)</p>
<p>⑦ 瀬戸内市消防本部 消防長 消防司令長 植松 謙二 瀬戸内市邑久町 本庄 1795 〒701-4214 TEL (0869) 22-1333 警防課 (0869) 22-1492 FAX (0869) 24-1677 地域衛星通信(指令室) TEL 033-101-6234-200 FAX 033-101-6234-039 平成 16 年 11 月 1 日 E-mail syoubousoumu@city. setouchi.lg.jp</p>	<p>消防職員 79 人 火災 11 件 救急 2,102 件 救助 31 件</p> <p>15,922 世帯/住基 36,525 人(国調 36,048)/125.46 km²</p>	<p>瀬戸内市 瀬戸内市消防団 407 人</p>	<p>消防本部で所管 総務課 TEL (0869) 22-1334</p> <p>緊援隊登録部隊 (救助 1・消火 2・救急 1)</p>
<p>⑧ 赤磐市消防本部 消防長 消防司令長 井元 官史 赤磐市津崎 114 〒709-0807 TEL (086) 955-2244 警防課 (086) 955-2254 FAX (086) 955-7673 地域衛星通信(通信指令室) TEL 033-101-6233-200 FAX 033-101-6233-039 平成 19 年 1 月 22 日 E-mail shobosoumu@city. akaiwa.lg.jp</p>	<p>消防職員数 81 人 火災 34 件 救急 2,121 件 救助 21 件</p> <p>18,794 世帯/住基 43,392 人(国調 42,661)/209.36 km²</p>	<p>赤磐市 赤磐市消防団 903 人</p>	<p>消防本部で所管 消防総務課 TEL (086) 955-2245 FAX (086) 955-7673</p> <p>緊援隊登録部隊 (消火 2・救急 2・後方支援 1)</p>
<p>⑨ 真庭市消防本部 消防長 消防司令長 大美 勝 真庭市惣 254 の 8 〒719-3204 TEL (0867) 42-1190 FAX (0867) 42-1672 衛星通信(消防署) TEL 033-101-6431-200 FAX 033-101-6431-039 平成 17 年 3 月 31 日 E-mail shobohonbu@city.ma niwa.lg.jp</p>	<p>消防職員 98 人 火災 21 件 救急 2,600 件 救助 54 件</p> <p>18,021 世帯/住基 43,433 人(国調 43,538)/895.64 km²</p>	<p>真庭市 真庭市消防団 2,322 人</p>	<p>真庭市危機管理課 真庭市久世 2927-2 〒719-3292 TEL (0867) 42-1126 FAX (0867) 42-1119</p> <p>新庄村 新庄村消防団 84 人</p> <p>新庄村役場総務企画課 真庭郡新庄村 2008-1 〒717-0201 TEL (0867) 56-2626 FAX (0867) 56-2629</p> <p>緊援隊登録部隊 (消火 2・救急 1・救助 1)</p>
<p>事務受託市 真庭市</p>	<p>17,640 世帯/42,586 人(42,725)/828.53 km²</p>		

消防本部名 消防長名 所在地・郵便番号 代表電話 災害担当課電話 同FAX 地域衛星通信電話 同FAX 消防本部設置年月日 E-mailアドレス	組 織 の 概 要 消防本部及び消防署所	団事務所管市町村 市 町 村 (課) 名 所 在 地 郵 便 番 号 電 話 番 号 F A X 番 号
事務委託村 真庭郡新庄村 (事務委託日) 平成 17 年 3 月 31 日	381 世帯 / 847 人 (813) / 67.11 ㎦	
美作市消防本部 消防長 消防司令長 山本 俊博 美作市榎原下 1100 〒707-0024 TEL (0868) 72-0119 消防署 同上 FAX (0868) 72-3782 地域衛星通信(消防署) TEL 033-101-6432-200 FAX 033-101-6432-039 平成 17 年 3 月 31 日 E-mail shobo@city.mimasaka.lg.jp	消防次長 本部 美作市消防署 消防総務課 予防課 警防課 大原出張所 消防職員 68 人 火災 29 件 救急 1,969 件 救助 33 件 12,911 世帯 / 住基 27,403 人 (国調 27,337) / 487.26 ㎦	美作市 美作市消防団 1,819 人 消防本部で所管 消防総務課 TEL (0868) 72-2601 FAX (0868) 72-2699 西粟倉村 西粟倉村消防団 119 人 西粟倉村総務企画課 英田郡西粟倉村影石 33-1 〒707-0503 TEL (0868) 79-2111 FAX (0868) 79-2125 緊援隊登録部隊 (消火 2・救助 1・救急 1・後方支援 1)
事務受託市 美作市	12,316 世帯 / 26,035 人 (25,939) / 429.29 ㎦	事務委託村 英田郡西粟倉村 (事務委託日) 平成 17 年 3 月 31 日 595 世帯 / 1,368 人 (1,398) / 57.97 ㎦
笠岡地区消防組合 消防本部 消防長 消防監 浅野 善弘 笠岡市十一番町 4-3 〒714-0098 TEL (0865) 63-5119 警防課 (0865) 63-7122 FAX (0865) 63-1740 地域衛星通信(通信指令課) TEL 033-101-6331-200 FAX 033-101-6331-039 昭和 47 年 4 月 1 日 E-mail fire1@city.kasaoka.lg.jp	消防次長 本部 笠岡消防署 鴨方消防署 消防総務課 予防課 警防課 通信指令課 北出張所 寄島出張所 消防職員 142 人 火災 60 件 救急 4,435 件 救助 45 件 笠岡ふれあい空港 36,121 世帯 / 住基 78,342 人 (国調 78,440) / 193.92 ㎦	笠岡市 笠岡市消防団 905 人 消防本部で所管 消防総務課 TEL (0865) 63-5119 浅口市 浅口市消防団 (金光町除く) 鴨方・寄島町 539 人 浅口市企画財政部くらし安全課 浅口市鴨方町六条院中 3050 〒719-0295 TEL (0865) 44-9006 FAX (0865) 44-5771 里庄町 里庄町消防団 244 人 里庄町総務課 浅口郡里庄町里見 1107-2 〒719-0398 TEL (0865) 64-3111 FAX (0865) 64-3618 緊援隊登録部隊 (消火 3・救助 1・救急 3)
構成市町 笠岡市 (組合加入日) 昭和 47 年 4 月 1 日 浅口市(金光町除く) (組合加入日) 昭和 47 年 4 月 1 日 浅口郡里庄町 (組合加入日) 昭和 47 年 4 月 1 日	21,991 世帯 / 45,534 人 (46,088) / 136.24 ㎦ 9,511 世帯 / 21,768 人 (21,402) / 45.45 ㎦ 4,619 世帯 / 11,040 人 (10,950) / 12.23 ㎦	

<p>12 井原地区消防組合 消防本部 消防長 消防監 藏本 哲治 井原市七日市町 3216 〒715-0014 TEL (0866) 62-1260 警防課(0866)62-9401 FAX(0866)62-9404 地域衛星通信(警防課) TEL 033-101-6332-202 FAX 033-101-6332-039 昭和 48 年 4 月 1 日 E-mail syoubou@city.ibara. lg.jp</p>	<p>消防職員 103 人 火災 31 件 救急 3,161 件 救助 33 件</p>	<p>井原市 井原市消防団 1,110 人</p> <p>矢掛町 矢掛町消防団 448 人</p>	<p>井原市総務部危機管理課 井原市井原町 311 番地 1 〒715-8601 TEL (0866) 62-9550 FAX (0866) 62-9562</p> <p>矢掛町総務防災課 小田郡矢掛町矢掛 3018 〒714-1297 TEL (0866) 82-1010 FAX (0866) 82-1454</p> <p>緊援隊登録部隊 (消火 2・救助 1)</p>
<p>構成市町 井原市 16,657 世帯/38,064 人(38,384)/243.54 km² 小田郡矢掛町 5,436 世帯/13,438 人(13,414)/90.62 km² (組合加入日) 昭和 48 年 4 月 1 日 (組合加入日) 昭和 48 年 4 月 1 日</p>			
<p>13 津山圏域消防組合 消防本部 消防長 消防正監 水田 啓介 津山市林田 95 〒708-0822 TEL (0868) 31-1119 警防課(0868)31-1252 FAX(0868)25-2818 地域衛星通信(情報指令課) TEL 033-101-6430-200 FAX 033-101-6430-039 昭和 48 年 4 月 1 日 E-mail tsuyamaareafd@ 119tsuyama.jp</p>	<p>消防職員 221 人 火災 119 件 救急 8,102 件 救助 135 件</p>	<p>津山市 津山市消防団 2,030 人</p> <p>鏡野町 鏡野町消防団 738 人</p> <p>勝央町 勝央町消防団 321 人</p> <p>奈義町 奈義町消防団 330 人</p>	<p>津山市危機管理室 津山市林田 95 〒708-0822 TEL (0868) 22-1190 FAX (0868) 22-1381</p> <p>鏡野町くらし安全課 苫田郡鏡野町竹田 660 〒708-0392 TEL (0868) 54-2621 FAX (0868) 54-4823</p> <p>勝央町総務部 勝田郡勝央町勝間田 201 〒709-4316 TEL (0868) 38-3111 FAX (0868) 38-3120</p> <p>奈義町総務課 勝田郡奈義町豊沢 306-1 〒708-1392 TEL (0868) 36-4111 FAX (0868) 36-4009</p>
<p>構成市町 津山市 45,710 世帯/97,645 人(99,937)/506.33 km² (組合加入日) 昭和 48 年 4 月 1 日 苫田郡鏡野町 5,650 世帯/12,468 人(12,062)/419.68 km² (組合加入日) 平成 17 年 3 月 1 日 勝田郡勝央町 4,717 世帯/10,911 人(10,888)/54.05 km² (組合加入日) 昭和 48 年 4 月 1 日 勝田郡奈義町 2,536 世帯/5,765 人(5,578)/69.52 km² (組合加入日) 昭和 48 年 4 月 1 日 久米郡久米南町 2,198 世帯/4,498 人(4,530)/78.65 km² (組合加入日) 昭和 48 年 4 月 1 日 久米郡美咲町 6,023 世帯/13,222 人(13,053)/232.17 km² (組合加入日) 平成 17 年 3 月 22 日</p> <p>久米南町 久米南町消防団 238 人 久米郡久米南町下弓削 502-1 〒709-3614 TEL (086) 728-2111 FAX (086) 728-2749</p> <p>美咲町 美咲町消防団 697 人 美咲町くらし安全課 久米郡美咲町原田 1735 〒709-3717 TEL (0868) 66-1112 FAX (0868) 66-3081</p> <p>緊援隊登録部隊 (県指揮 1・消火 3・救急 2・後方支援 2)</p>			

消防本部名 消防長名 所在地・郵便番号 代表電話 災害担当課電話 同F A X 地域衛星通信電話 同F A X 消防本部設置年月日 E-mailアドレス	組織の概要		団事務所管市町村		
	消防本部及び消防署所		消防団 消防団設置市町村名 消防団名・団員数		
14 東備消防組合消防本部 消防長 消防監 遠藤 大吾 備前市西片上 2039 〒705-0021 TEL (0869) 64-1119 警防課 (0869) 64-1128 FAX (0869) 63-2119 地域衛星通信(警防課通信指令室) TEL 033-101-6232-200 FAX 033-101-6232-039 昭和 48 年 12 月 1 日 E-mail toubi120@tfd119okayama.jp	消防次長 <ul style="list-style-type: none"> — 本部 — <ul style="list-style-type: none"> — 総務課 — 警防課 — 東備消防署 — <ul style="list-style-type: none"> — 東部出張所 — 南部出張所 — 北部出張所 <p style="text-align: center;">消防職員 99 人 火災 34 件 救急 2,850 件 救助 21 件</p> 21,791 世帯 / 住基 45,491 人 (国調 45,943) / 402.35 km ²		備前市 備前市消防団 913 人	備前市危機管理課 備前市東片上 126 〒705-8602 TEL (0869) 64-1809 FAX (0869) 64-3845	
			和気町 和気町消防団 577 人	和気町総務課 和気郡和気町尺所 555 〒709-0495 TEL (0869) 93-1121 FAX (0869) 92-0667	
			緊援隊登録部隊 (消火 2 ・ 救急 1 ・ 救助 1)		
構成市町					
備前市 (組合加入日) 平成 17 年 3 月 22 日	15,468 世帯 / 32,068 人 (32,320) / 258.14 km ²		和気郡和気町 (組合加入日) 平成 18 年 3 月 1 日	6,323 世帯 / 13,423 人 (13,623) / 144.21 km ²	

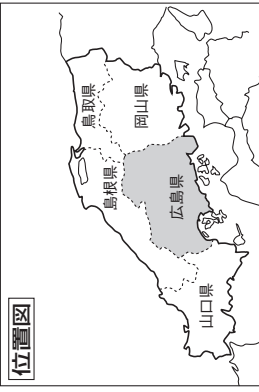

- 凡 例
- 組合消防
 - 単独常備
 - 委託常備
 - 本部所在地

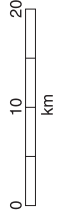

面積 (km ²)	8,478.94
消防本部数	13
消防職員数 (人)	3,670
消防団員数 (人)	20,068

広 島 県



尾道市・三原市消防指令センター
3・4

広島県

県庁 〒730-8511 広島市中区基町 10-52	代表 消防保安課直通	TEL (082)228-2111 TEL (082)513-2778 FAX (082)227-2122 消防防災無線 34-89 消防防災FAX 34-84 E-mail kikihoan@pref.hiroshima.lg.jp
消防学校 〒739-1743 広島市安佐北区倉掛二丁目 33-2		TEL (082)843-1117 FAX (082)843-1001 E-mail sgsoumu@pref.hiroshima.lg.jp
防災航空センター 〒729-0416 三原市本郷町善入寺 94-22		TEL (0848)86-8931 FAX (0848)86-8933 E-mail kikibousaic@pref.hiroshima.lg.jp

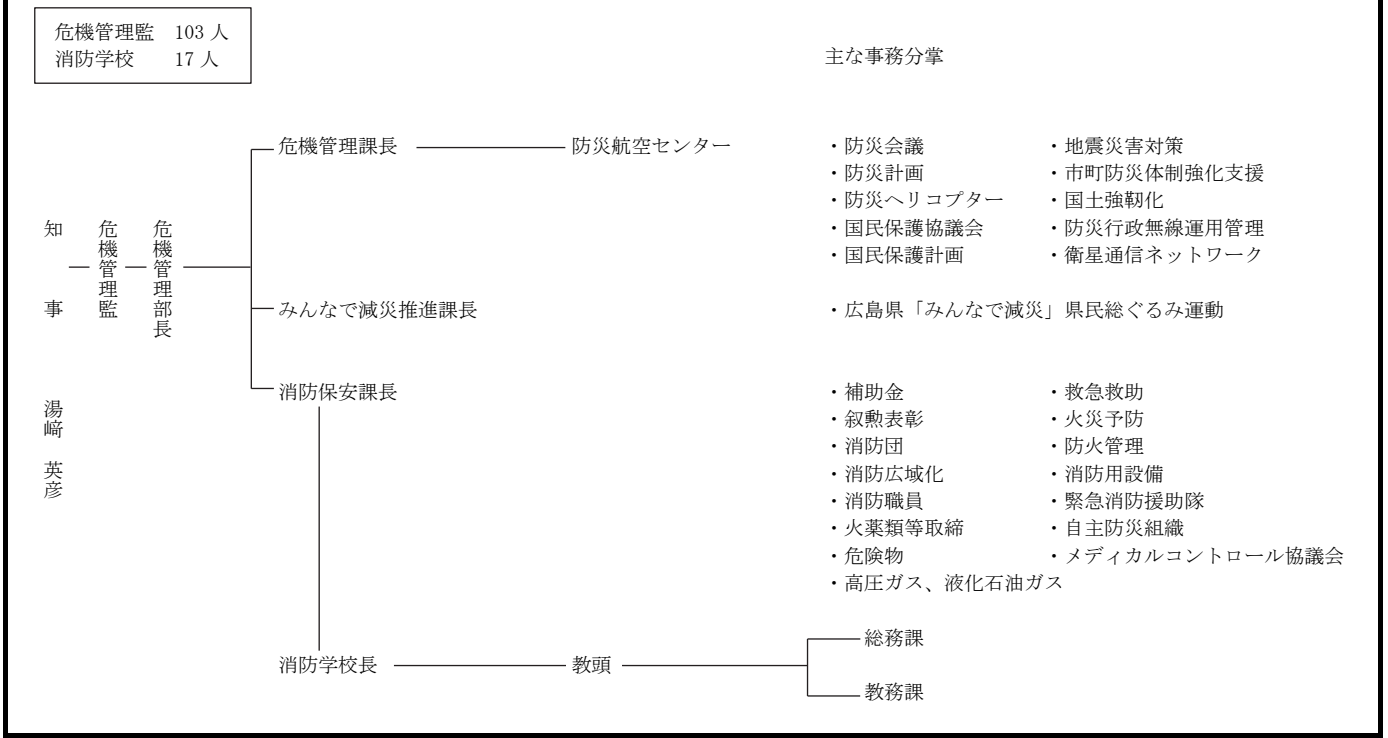

常備化状況

項目	区分	総 数				常 備 化 市 町 村				非 常 備 町 村			比 較					
		市	町	村	合計	市	町	村	合計	町	村	合計	算定式	比較				
市 町 村		14	9	0	23	14	9	-	23	-	-	-	②/①×100 (市町村 常備化率)	% 100				
面 積 (km ²)		6,713.97	1,764.97	-	8,478.94	6,713.97	1,764.97	-	8,478.94	-	-	-	②' / ①' × 100 (常備化 面積率)	% 100				
令 和 2 年 国 調 人 口 (人)		2,629,459	170,243	-	2,799,702	2,629,459	170,243	-	2,799,702	-	-	-	②" / ①" × 100 (常備化 人口率)	% 100				
消 防 本 部 数	単 独					9	2	-	11									
	組 合																	2
	合 計																	
組 合 加 入 数					4	1	-	5				③/②×100 (組合化率)	% 21.7					
事 務 委 託 市 町 村 数												2	6	-	8			
緊 急 消 防 援 助 隊 登 録 部 隊 数	指揮支援3・航空指揮支援2・県大隊指揮3・総合機動1・NBC 1・土砂風水害1・消火68・救助12・救急39・後方支援24・通信支援1・特災7(劇毒4・大危3)・特装16(送水1・二輪2・震災1・水難1・他特11)・水上2・航空2・航空後方支援2																	

消防本部名 消防長名 所在地・郵便番号 代表電話 災害担当課電話 同F A X 地域衛星通信電話 同F A X 消防本部設置年月日 E-mail アドレス	組 織 の 概 要 消防本部及び消防署所	消 防 団 消防団設置市町村名 消防団名・団員数	団事務所管市町村 市 町 村 (課) 名 所 在 地 郵 便 番 号 電 話 番 号 F A X 番 号
<p>広島市消防局 消防局長 消防司監 勝田 博文 広島市中区大手町5-20-12 〒730-0051 TEL (082) 246-8211 FAX (082) 247-1645 (代表) TEL (082) 546-3453 FAX (082) 542-1007 (夜間・休日) 地域衛星通信 TEL 034-701-71391 (警防課通信指令室) FAX 034-701-71369 (警防課通信指令室) 昭和23年3月7日 E-mail fs-somu@city.hiroshima.lg.jp</p>	<p>消防局長</p> <ul style="list-style-type: none"> 本部 <ul style="list-style-type: none"> 総務課 消防団室 職員課 施設課 警防部 <ul style="list-style-type: none"> 警防課 救急課 予防部 <ul style="list-style-type: none"> 予防課 指導課 中消防署 <ul style="list-style-type: none"> 白島出張所 基町出張所 江波出張所 東消防署 <ul style="list-style-type: none"> 福田出張所 温品出張所 戸坂出張所 南消防署 <ul style="list-style-type: none"> 水上出張所 青崎出張所 東本浦出張所 白字那出張所 宇品出張所 似島出張所 西消防署 <ul style="list-style-type: none"> 三篠出張所 己斐出張所 庚午出張所 井口出張所 安佐南消防署 <ul style="list-style-type: none"> 上安出張所 祇園出張所 沼田出張所 安佐北消防署 <ul style="list-style-type: none"> 白木出張所 高陽出張所 可部出張所 安佐出張所 安芸太田出張所 安芸消防署 <ul style="list-style-type: none"> 瀬野川出張所 矢野出張所 熊野出張所 坂出張所 佐伯消防署 <ul style="list-style-type: none"> 湯来出張所 石内出張所 八幡出張所 海老園出張所 <p>消防職員 1,346 人 火災 257 件 救急 69,686 件 救助 1,040 件 広島ヘリポート</p>	<p>広島市 2,408 人 広島市中消防団 204 人 広島市東消防団 212 人 広島市南消防団 294 人 広島市西消防団 190 人 広島市安佐南消防団 337 人 広島市安佐北消防団 579 人 広島市安芸消防団 268 人 広島市佐伯消防団 324 人 海田町 海田町消防団 87 人 坂町 坂町消防団 186 人 熊野町 熊野町消防団 149 人 安芸太田町 安芸太田町消防団 377 人</p>	<p>消防本部で所管 消防団室 TEL (082) 546-3421 FAX (082) 247-1645</p> <p>海田町防災課 安芸郡海田町南昭和町14-17 〒736-8601 TEL (082) 823-9208 FAX (082) 823-7927</p> <p>坂町環境防災課 安芸郡坂町平成ヶ浜一丁目1-1 〒731-4393 TEL (082) 820-1540 FAX (082) 820-1522</p> <p>熊野町防災安全課 安芸郡熊野町中溝一丁目1-1 〒731-4292 TEL (082) 820-5631 FAX (082) 854-8009</p> <p>安芸太田町総務課危機管理室 山県郡安芸太田町大字戸河内784-1 〒731-3810 TEL (0826) 28-2111 FAX (0826) 28-1622</p>
<p>事務受託市 広島市</p>	<p>612,155 世帯/住基1,257,977 人(国調1,272,075)/1,457.34 km²</p>	<p>緊援隊登録部隊 指揮支援3・航空指揮支援1・統合指揮1・県指揮2・NBC 指揮1・土砂指揮1・消火22・救助4・救急10・後方支援8・航空後方支援1・特災3(毒劇3)・特装6(送水1・重機1・水難1・他特3)・航空1・水上1 合計65 隊 ヘリ1・IRT11</p>	

消防本部名 消防長名 所在地・郵便番号 代表電話 災害担当課電話 同F A X 地域衛星通信電話 同F A X 消防本部設置年月日 E-mail アドレス	組 織 の 概 要 消防本部及び消防署所		団事務所管市町村 市 町 村 (課) 名 所 在 地 郵 便 番 号 電 話 番 号 F A X 番 号	
事務委託市町 安芸郡海田町 (事務委託日) 平成 19 年 4 月 1 日 安芸郡熊野町 (事務委託日) 平成 19 年 4 月 1 日 安芸郡坂町 (事務委託日) 平成 19 年 4 月 1 日	14, 007 世帯 / 30, 639 人 (29, 636) / 13. 79 km ² 10, 649 世帯 / 23, 485 人 (22, 834) / 33. 76 km ² 5, 797 世帯 / 12, 839 人 (12, 582) / 15. 69 km ²	消防 団 消防団設置市町村名 消防団名・団員数	山県郡安芸太田町 (事務委託日) 平成 19 年 4 月 1 日 廿日市市吉和 (事務委託日) 平成 19 年 4 月 1 日	3, 055 世帯 / 5, 700 (5, 740) / 341. 89 km ² 322 世帯 / 590 人 (616) / 145. 52 km ²
呉市消防局 消防局長 消防正監 澤田 信一 呉市西中央 3-1-9 〒737-0811 TEL (0823) 26-0119 警防課 (0823) 26-0312 FAX (0823) 26-0308 昭和 23 年 3 月 7 日 E-mail syousou@city.kure. lg.jp	<p>消防職員 388 人 火災 85 件 救急 11, 544 件 救助 56 件</p>	呉市 呉市消防団 1, 635 人 緊援隊登録部隊 (救助 1・救急 5・消火 8・後方支援 4・特装 1)	消防本部で所管 消防総務課 TEL (0823) 26-0305 FAX (0823) 26-0308	
三原市消防本部 消防長 消防正監 後藤 誠治 三原市宮浦 1-22-2 〒723-0051 TEL (0848) 62-2101 警防課 (0848) 64-5924 FAX (0848) 62-5119 地域衛星通信(総務課) TEL 034-610-16 FAX 034-610-17 昭和 23 年 3 月 7 日 E-mail shobo@city.mihara. lg.jp	<p>消防職員 170 人 火災 85 件 救急 5, 621 件 救助 56 件 広島空港</p>	三原市 三原市消防団 1, 168 人 世羅町 世羅町消防団 596 人	消防本部で所管 警防課 TEL (0848) 64-5924 FAX (0848) 64-5911 世羅町総務課 世羅郡世羅町大字西上原 123-1 〒722-1192 TEL (0847) 22-1111 FAX (0847) 22-2768 緊援隊登録部隊 (消火 3・救助 1・救急 1・後方支援 1・特殊装備 1)	
事務受託市 三原市	43, 180 世帯 / 89, 154 人 (90, 573) / 471. 51 km ²	事務委託町 世羅郡世羅町 (事務委託日) 昭和 63 年 10 月 1 日	6, 772 世帯 / 15, 167 人 (15, 125) / 278. 14 km ²	

<p>④尾道市消防局 消防局長 消防正監 坂本 勉 尾道市東尾道 18-2 〒722-0051 TEL (0848) 55-9120 警防課 (0848) 55-9122 FAX (0848) 55-9132 地域衛星通信(通信指令課) TEL 034-611-511 FAX 034-611-601 平成 18 年 1 月 10 日 E-mail shobo.somu@city.onomichi.lg.jp</p>	<p>消防職員 205 人 火災 32 件 救急 7,446 件 救助 58 件</p>	<p>尾道市 尾道市消防団 1,467 人</p>	<p>消防本部で所管 警防課 TEL (0848) 55-9122 FAX (0848) 55-9132</p> <p>緊援隊登録部隊 (消火 4・救助 1・救急 2・後方支援 2・特装 1)</p>
<p>⑤大竹市消防本部 消防長 消防司令長 小田 明博 大竹市立戸 1-2-10 〒739-0605 TEL (0827) 54-0119 FAX (0827) 53-2928 地域衛星通信(指令室) TEL 034-616-201 FAX 034-616-223 昭和 38 年 3 月 24 日 E-mail shoubou@city.otake.lg.jp</p>	<p>消防職員 45 人 火災 17 件 救急 1,474 件 救助 11 件</p>	<p>大竹市 大竹市消防団 285 人</p>	<p>消防本部で所管 消防本部 TEL (0827) 53-7708 FAX (0827) 53-7338</p> <p>緊援隊登録部隊 (消火 1・救急 1・後方支援 1・特装 1・特災 1)</p>
<p>⑥東広島市消防局 消防局長 消防正監 弓場 潤 東広島市西条町助実 1173 番地 1 〒739-0021 TEL (082) 422-0119 FAX (082) 423-8243 警防課 (082) 422-5648 地域衛星通信(指令課) TEL 034-621-88390 FAX 034-621-522 平成 17 年 2 月 7 日 E-mail hgh226062@city.higashihiroshima.lg.jp</p>	<p>消防職員 300 人 火災 130 件 救急 10,894 件 救助 164 件</p>	<p>東広島市 東広島市消防団 1,390 人</p> <p>竹原市 竹原市消防団 347 人</p> <p>大崎上島町 大崎上島町消防団 313 人</p>	<p>消防本部で所管 消防総務課 TEL (082) 422-6062 FAX (082) 423-0363</p> <p>竹原市総務企画部危機管理課 竹原市中央五丁目 1 番 35 号 〒725-8666 TEL (0846) 22-2283 FAX (0846) 22-8579</p> <p>大崎上島町総務課 豊田郡大崎上島町 東野 6625 番地 1 〒725-0231 TEL (0846) 65-3111 FAX (0846) 65-3198</p> <p>緊援隊登録部隊 (消火 7・救急 5・後方支援 1・特装 1・救助 1)</p>
<p>事務受託市 東広島市</p>	<p>89,941 世帯 / 190,353 人 (196,608) / 635.15 km²</p>		
<p>事務委託市町 竹原市 (事務委託日) 平成 21 年 4 月 1 日</p>	<p>12,047 世帯 / 23,586 人 (23,993) / 118.23 km²</p>		<p>豊田郡大崎上島町 (事務委託日) 平成 21 年 4 月 1 日</p> <p>4,177 世帯 / 7,022 人 (7,158) / 43.11 km²</p>

消防本部名 消防長名 所在地・郵便番号 代表電話 災害担当課電話 同F A X 地域衛星通信電話 同F A X 消防本部設置年月日 E-mail アドレス	組 織 の 概 要 消防本部及び消防署所	消 防 団 消防団設置市町村名 消防団名・団員数	団事務所管市町村 市 町 村 (課) 名 所 在 地 郵便 番 号 電 話 番 号 F A X 番 号
㊴ 廿日市市消防本部 (吉和地域を除く) 消防長 消防監 宮原 寛 廿日市市串戸1-9-33 〒738-0033 TEL (0829) 32-8111 警防課 (0829) 30-9233 FAX (0829) 32-4119 地域衛星通信(警防課) TEL 034-617-80 FAX 034-617-81 昭和32年4月1日 E-mail shobo-somu@city. hatsukaichi.lg.jp	消防次長 消防長 本部 廿日市消防署 佐伯消防署 大野消防署 宮島消防署 消防総務課 予防課 警防課 西分署 消防職員 186人 火災22件 救急5,146件 救助45件 52,692世帯/住基115,629人(国調114,173)/343.97km ²	廿日市市 廿日市市消防団 568人	消防本部で所管 総務課 TEL (0829) 30-9231 FAX (0829) 32-4119 緊援隊登録部隊 (消火3・救助1・救急2・後方支援1・特装1)
㊵ 安芸高田市消防本部 消防長 消防司令長 近藤 修二 安芸高田市吉田町吉田 751番地1 〒731-0501 TEL (0826) 42-0931 警防課 (0826) 42-3952 FAX (0826) 47-1191 地域衛星通信(通信指令室) TEL 034-608-32 FAX 034-608-33 平成16年3月1日 E-mail acfd-sohmu@city. akitakata.lg.jp	消防長 本部 安芸高田消防署 消防総務課 警防課 予防課 消防職員 58人 火災33件 救急1,527件 救助19件 13,312世帯/住基26,979人(国調26,448)/537.71km ²	安芸高田市 安芸高田市消防団 748人	安芸高田市危機管理監危機管理課 安芸高田市吉田町 吉田791番地 TEL (0826) 42-5625 FAX (0826) 42-4376 緊援隊登録部隊(消火1・救急1・後方支援1)
㊶ 江田島市消防本部 消防長 消防司令長 丸石 正男 江田島市江田島町鷺部 2-17-5 〒737-2133 TEL (0823) 40-0119 FAX (0823) 42-1965 地域衛星通信(警防課) TEL 034-622-67 FAX 034-622-68 平成16年11月1日 E-mail syoubou@city.etajima. lg.jp	消防次長 消防長 本部 江田島消防署 消防総務課 予防課 警防課 能美出張所 消防職員 66人 火災7件 救急1,692件 救助6件 11,944世帯/住基21,393人(国調21,930)/100.65km ²	江田島市 江田島市消防団 456人	消防本部で所管 総務課 TEL (0823) 40-0355 FAX (0823) 42-3164 緊援隊登録部隊(消火1・後方支援1・特災2・特装2)
㊷ 府中町消防本部 消防長 消防司令長 新宅 和彦 安芸郡府中町大通 3-5-9 〒735-0022 TEL (082) 286-3119 総務課 (082) 286-3119 FAX (082) 288-6337 地域衛星通信(警防課) TEL 034-606-798 FAX 034-606-799 昭和42年4月1日 E-mail syobohonbu@town. hirosshima-fuchu.lg.jp	消防次長 消防長 本部 府中町消防署 消防総務課 警防課 予防課 消防職員 59人 火災3件 救急2,672件 救助34件 23,848世帯/住基52,891人(国調51,155)/10.41km ²	府中町 府中町消防団 64人	消防本部で所管 消防総務課 TEL (082) 286-3119 FAX (082) 288-6337 緊援隊登録部隊(消火1・救急1・後方支援1)

<p>11 北広島町消防本部 消防長 消防司令長 笠道 宏和 山県郡北広島町春木 516 番地 〒731-1531 TEL (0826) 72-0119 消防課 (0826) 72-0119 FAX (0826) 72-5145 地域衛星通信(消防課通信指令係) TEL 034-619-18 FAX 034-619-19 平成 17 年 2 月 1 日 E-mail syoubou-soumu@town. kitahiroshima.lg.jp</p>	<p>消防長 — 次長</p> <ul style="list-style-type: none"> 本部 <ul style="list-style-type: none"> 総務課 消防課 北広島町消防署 <ul style="list-style-type: none"> 芸北出張所 天朝出張所 豊平出張所 <p>消防職員 59 人 火災 17 件 救急 1,043 件 救助 13 件</p> <p>8,325 世帯/住基 17,471 人(国調 17,763)/646.20 km²</p>	<p>北広島町 北広島町消防団 636 人</p>	<p>北広島町危機管理課 山県郡北広島町有田 1234 番地 〒731-1595 TEL (0826) 72-2111 FAX (0826) 72-5242</p> <p>緊援隊登録部隊 (消火 2・救急 2・後方支援 1)</p>
<p>12 備北地区消防組合 消防本部 消防長 消防正監 谷川 真澄 三次市十日市中 3-1-21 〒728-0012 TEL (0824) 63-1191 警防課 (0824) 63-9575 FAX (0824) 63-3446 地域衛星通信(通信指令課) TEL 034-609-48 FAX 034-609-49 昭和 45 年 10 月 1 日 E-mail soumu1@119-bihoku.jp</p>	<p>消防長</p> <ul style="list-style-type: none"> 本部 <ul style="list-style-type: none"> 総務課 予防課 警防課 通信指令課 三次消防署 <ul style="list-style-type: none"> 作木出張所 吉舎出張所 三和出張所 口和出張所 甲奴出張所 庄原消防署 <ul style="list-style-type: none"> 西城出張所 高野出張所 東城消防署 <p>消防職員 215 人 火災 87 件 救急 4,763 件 救助 59 件</p> <p>38,277 世帯/住基 82,186 人(国調 84,314)/2,024.67 km²</p>	<p>三次市 三次市消防団 1,407 人</p>	<p>三次市危機管理監危機管理課 三次市十日市中 2-8-1 〒728-8501 TEL (0824) 62-6116 FAX (0824) 62-2951</p>
		<p>庄原市 庄原市消防団 1,491 人</p>	<p>庄原市総務部危機管理課 庄原市中本町一丁目 10 番 1 号 〒727-8501 TEL (0824) 73-1206 FAX (0824) 73-1515</p>
<p>構成市 三次市 23,234 世帯/49,557 人(50,681)/778.18 km² (組合加入日) 昭和 45 年 4 月 1 日 庄原市 15,043 世帯/32,629 人(33,633)/1,246.49 km² (組合加入日) 昭和 45 年 4 月 1 日</p>			
<p>13 福山地区消防組合 消防局 消防局長 消防正監 濱田 善章 福山市沖野上町 五丁目 13 番 8 号 〒720-0825 TEL (084) 928-1190 指令課 (084) 928-1194 FAX (084) 921-9357 地域衛星通信(指令課) TEL 034-614-1080 FAX 034-614-1081 平成 2 年 4 月 1 日 E-mail shoubou-soumu@city. fukuyama.hiroshima.jp</p>	<p>消防長</p> <ul style="list-style-type: none"> 総務部 <ul style="list-style-type: none"> 総務課 予防課 警防部 <ul style="list-style-type: none"> 警防課 救急救助課 指令課 南消防署 <ul style="list-style-type: none"> 鞆出張所 瀬戸出張所 北消防署 <ul style="list-style-type: none"> 駅家分署 東消防署 西消防署 <ul style="list-style-type: none"> 沼隈内海出張所 今津出張所 水上消防署 芦品消防署 深安消防署 <ul style="list-style-type: none"> 安田出張所 府中消防署 <ul style="list-style-type: none"> 小塚出張所 	<p>福山市 福山市消防団 2,565 人</p>	<p>福山市消防担当 (消防局) 福山市沖野上町五丁目 13 番 8 号 〒720-0825 TEL (084) 928-1190 FAX (084) 921-9357</p>
		<p>府中市 府中市消防団 676 人</p>	<p>府中市危機管理監危機管理課 府中市府川町 315 〒726-8601 TEL (0847) 43-7211 FAX (0847) 46-3450</p>
		<p>神石高原町 神石高原町消防団 600 人</p>	<p>神石高原町総務課 神石郡神石高原町小島 1701 〒720-1522 TEL (0847) 89-3330 FAX (0847) 85-3394</p>
<p>緊援隊登録部隊 (県指揮 1・消火 10・救助 2・救急 7・後方支援 2・通信支援 1・特装 2・水上 1)</p> <p>I R T 6</p>			

広島県

<small>ホリイ</small> 消防本部名 消防長名 所在地・郵便番号 代表電話 災害担当課電話 同F A X 地域衛星通信電話 同F A X 消防本部設置年月日 E-mailアドレス	組織の概要		団事務所管市町村
	消防本部及び消防署所	消防団 消防団設置市町村名 消防団名・団員数	市町村(課)名 所在地 郵便番号 電話番号 F A X 番号
	消防職員 573 人 火災 106 件 救急 24,371 件 救助 307 件 234,654 世帯/住基 505,469 人(国調 506,835)/1,095.45 km ²		
構成市町 <small>ふくやま</small> 福山市 (組合加入日) 平成 2 年 4 月 1 日	213,860 世帯/460,684 人(460,930)/517.72 km ²	<small>じんせき じんせきこうげん</small> 神石郡神石高原町 (組合加入日) 平成 7 年 4 月 1 日	3,800 世帯/8,249 人(8,250)/381.98 km ²
<small>ふちゅう</small> 府中市 (組合加入日) 平成 11 年 4 月 1 日	16,994 世帯/36,563 人(37,655)/195.75 km ²		

山口県

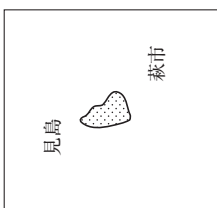

面積 (km ²)	6,112.50
消防本部数	12
消防職員数 (人)	2,038
消防団員数 (人)	11,754

位置図



- 凡例
- ◻ 組合消防
 - ◻ 単独常備
 - ◻ 委託常備
 - ◎ 本部所在地

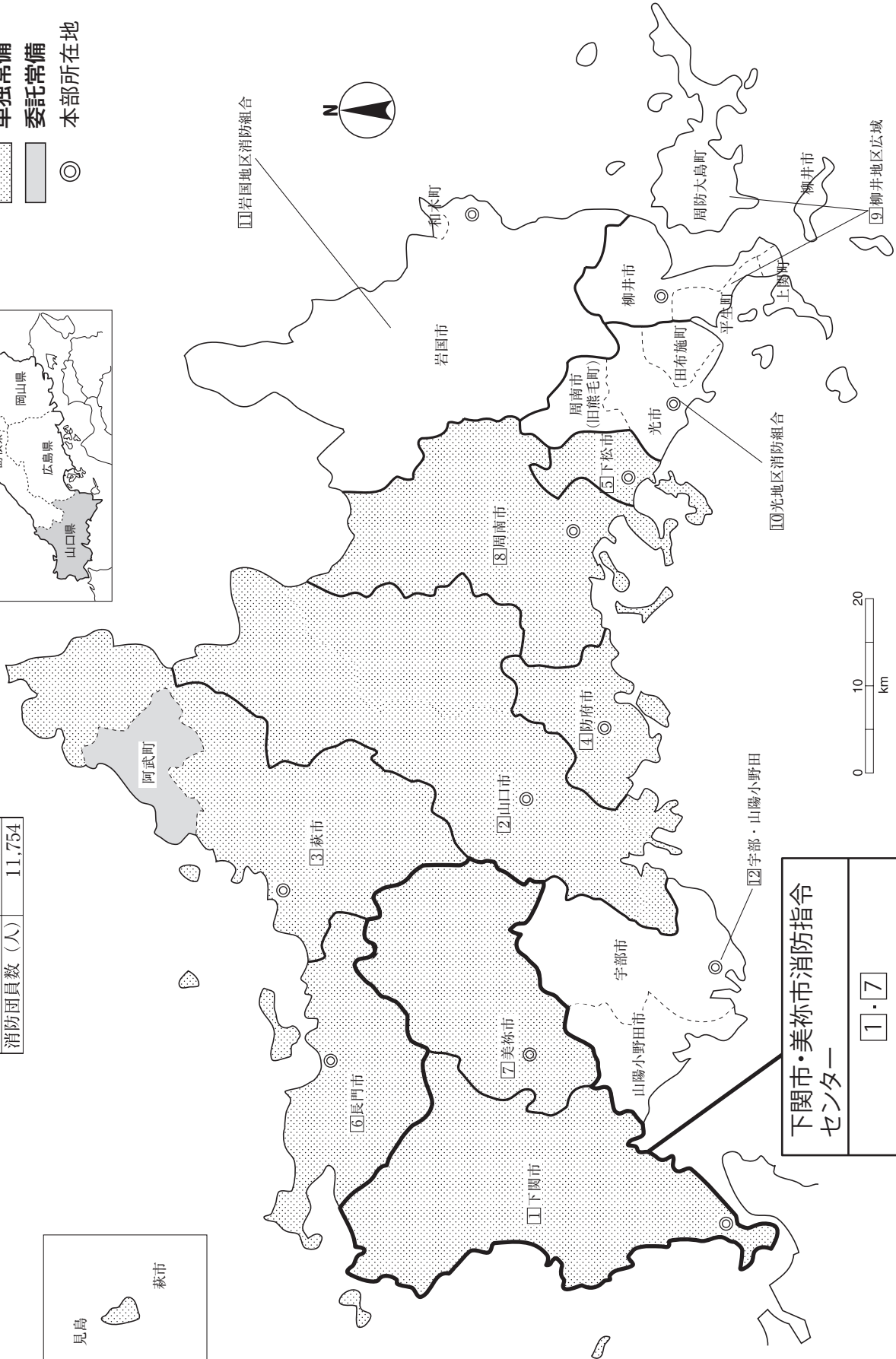

下関市・美祢市消防指令センター
1・7

山 口 県

県庁 〒753-8501 山口市滝町1-1 消防防災航空センター 〒755-0001 宇部市沖宇部 625 消防学校 〒747-1221 山口市鑄銭司 6440-1	代表 防災危機管理課直通 消防保安課直通	TEL (083)922-3111 TEL (083)933-2360 FAX (083)933-2408 消防防災無線 35-7-2360 消防防災無線FAX 35-7-2408 E-mail a10900@pref.yamaguchi.lg.jp TEL (083)933-2399 FAX (083)933-2408 消防防災無線 35-7-2399 消防防災無線FAX 35-7-2408 E-mail a11600@pref.yamaguchi.lg.jp TEL (0836)37-6422 FAX (0836)37-6423 衛星TEL 035-264 E-mail a109001@pref.yamaguchi.lg.jp TEL (083)986-4001 FAX (083)986-4004 E-mail a10901@pref.yamaguchi.lg.jp						
<table border="1" style="margin: auto; border-collapse: collapse;"> <tr> <td style="padding: 2px;">防災危機管理課</td> <td style="padding: 2px;">35人</td> </tr> <tr> <td style="padding: 2px;">消防保安課</td> <td style="padding: 2px;">17人</td> </tr> <tr> <td style="padding: 2px;">消防学校</td> <td style="padding: 2px;">13人</td> </tr> </table>			防災危機管理課	35人	消防保安課	17人	消防学校	13人
防災危機管理課	35人							
消防保安課	17人							
消防学校	13人							
知事 総務部長 理事 部次長 (危機管理担当) 村岡 副政	<table border="0" style="width: 100%;"> <tr> <td style="width: 30%; text-align: center;"> 防災危機管理課長 ———— 副課長 消防保安課長 ———— 副課長 </td> <td style="width: 30%; text-align: center;"> 防災企画班 危機対策班 通信管理班 消防防災航空センター 消防救急班 産業保安班 消防学校長 </td> <td style="width: 40%; vertical-align: top;"> 主な事務分掌 ・防災計画 ・防災会議 ・災害対策 ・国民保護 ・危機管理 ・防災行政無線運用 ・衛星通信ネットワーク ・消防防災ヘリコプター ・表彰関係、補助金 ・火災、救急救助、予防、危険物 ・消防団、消防職員 ・緊急消防援助隊 ・消防広域化 ・コンビナート保安 ・産業保安 </td> </tr> </table>		防災危機管理課長 ———— 副課長 消防保安課長 ———— 副課長	防災企画班 危機対策班 通信管理班 消防防災航空センター 消防救急班 産業保安班 消防学校長	主な事務分掌 ・防災計画 ・防災会議 ・災害対策 ・国民保護 ・危機管理 ・防災行政無線運用 ・衛星通信ネットワーク ・消防防災ヘリコプター ・表彰関係、補助金 ・火災、救急救助、予防、危険物 ・消防団、消防職員 ・緊急消防援助隊 ・消防広域化 ・コンビナート保安 ・産業保安			
防災危機管理課長 ———— 副課長 消防保安課長 ———— 副課長	防災企画班 危機対策班 通信管理班 消防防災航空センター 消防救急班 産業保安班 消防学校長	主な事務分掌 ・防災計画 ・防災会議 ・災害対策 ・国民保護 ・危機管理 ・防災行政無線運用 ・衛星通信ネットワーク ・消防防災ヘリコプター ・表彰関係、補助金 ・火災、救急救助、予防、危険物 ・消防団、消防職員 ・緊急消防援助隊 ・消防広域化 ・コンビナート保安 ・産業保安						

常 備 化 状 況

項目	区分	総 数				常 備 化 市 町 村				非 常 備 町 村			比 較					
		市	町	村	合計	市	町	村	合計	町	村	合計	算定式	比較				
市 町 村		13	6	—	19	13	6	—	19	—	—	—	②/①×100 (市町村 常備化率)	% 100				
面 積 (km ²)		5,728.23	384.27	—	6,112.50 ①'	5,728.23	384.27	—	6,112.50 ②'	—	—	—	②' / ①' × 100 (常備化 面積率)	% 100				
令 和 2 年 国 調 人 口 (人)		1,289,433	52,626	—	1,342,059 ①"	1,289,433	52,626	—	1,342,059 ②"	—	—	—	②" / ①" × 100 (常備化 人口率)	% 100				
消 防 本 部 数	単 独					8	—	—	8									
	組 合																	4
	合 計																	
組 合 加 入 数					6	5	—	11				③/②×100 (組合化率)	% 58					
事 務 委 託 市 町 村 数												—	1	—	1			
緊 急 消 防 援 助 隊 登 録 部 隊 数	統合機動部隊指揮1・県指揮3・消火36・救助8・救急24・後方支援17・特災5・特装9・航空1																	

消防本部名 消防長名 所在地・郵便番号 代表電話 災害担当課電話 同 F A X 地域衛星通信電話 同 F A X 消防本部設置年月日 E-mail アドレス	組 織 の 概 要 消防本部及び消防署所		団事務所管市町村 市 町 村 (課) 名 所 在 地 消防団設置市町村名 郵便 番 号 電 話 番 号 F A X 番 号
下関市消防局 消防局長 消防正監 島田 達生 下関市岬之町 17-1 〒750-0014 TEL (083) 233-9111 情報指令課 (083) 233-9119 FAX (083) 224-0119 地域衛星通信(情報指令課) TEL 035-451 平成 17 年 2 月 13 日 E-mail アドレス (総務課) sbsomuka@city.shimonoseki.yamaguchi.jp	局 次 参 事 局 — 局 中央消防署 東消防署 — 小月出張所 西消防署 北消防署 — 勝山出張所 豊浦西消防署 — 豊北出張所 豊浦東消防署 — 菊川出張所 消防職員 325 人 火災 101 件 救急 16,675 件 救助 127 件 128,933 世帯/住基 250,645 人(国調 255,051)/716.18 km ²	下関市 下関市消防団 1,665 人 緊援隊登録部隊(統合機動部隊指揮 1・県指揮 1・救助 3・消火 4・救急 4・後方支援 3・特装 1) I R T 6	消防局警防課 TEL (083) 233-9112 FAX (083) 224-0119
山口市消防本部 消防長 消防正監 酒井 健 山口市亀山町 2-1 〒753-0089 TEL (083) 932-2600 通信指令課 (083) 932-2603 FAX (083) 932-2607 地域衛星通信(通信指令課) TEL 035-453 平成 17 年 10 月 1 日 E-mail soumu@119ymg.jp	消 防 次 参 事 消 防 長 長 事 本部 — 政策管理室 消防総務課 警防課 救急課 通信指令課 予防課 中央消防署 — 大内出張所 徳地出張所 南消防署 — 阿知須出張所 阿東消防署 — 秋穂出張所 消防職員 249 人 火災 86 件 救急 9,669 件 救助 69 件 90,699 世帯/住基 188,598 人(国調 193,966)/1,023.23 km ²	山口市 山口市消防団 1,005 人 緊援隊登録部隊(救助 1・救急 3・消火 4・後方支援 2・特装 3)	消防本部警防課 TEL (083) 932-2202 FAX (083) 932-2003
萩市消防本部 消防長 消防司令長 磯部 誠 萩市江向 428-2 〒758-0041 TEL (0838) 25-2772 警防課 (0838) 25-2784 FAX (0838) 26-3951 地域衛星通信(警防課) TEL 035-454 平成 17 年 3 月 6 日 E-mail hagsbsoumu@city.hagi.lg.jp	消 防 次 参 事 消 防 長 長 本部 — 消防総務課 警防課 予防課 萩市消防署 — 弥富出張所 紫福分遣所 佐々並分遣所 消防職員 94 人 火災 28 件 救急 3,246 件 救助 18 件 24,394 世帯/住基 46,757 人(国調 47,684)/814.26 km ²	萩市 萩市消防団 1,004 人 阿武町 阿武町消防団 127 人	消防本部消防総務課 TEL (0838) 25-2780 FAX (0838) 26-3945 阿武町総務課 阿武郡阿武町大字奈古 2636 〒759-3622 TEL (08388) 2-3110 FAX (08388) 2-2090 緊援隊登録部隊(消火 2・救急 2・後方支援 1)
事務受託市 萩市	22,858 世帯/43,685 人(44,626)/698.31 km ²	事務委託町 阿武郡阿武町 (事務委託日) 平成 17 年 3 月 6 日	1,536 世帯/3,072 人(3,055)/115.95 km ²

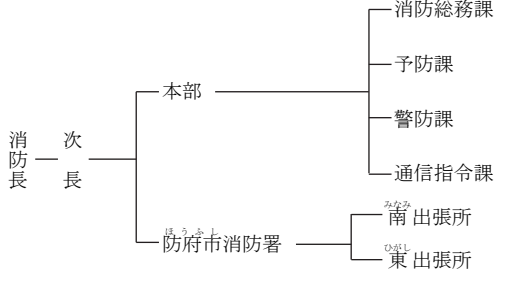
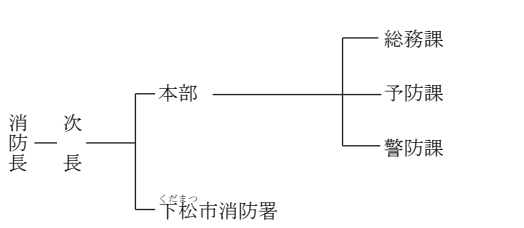
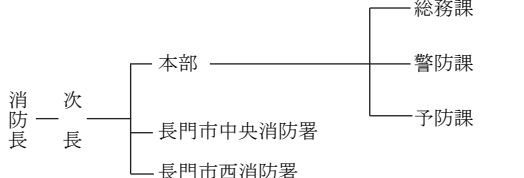
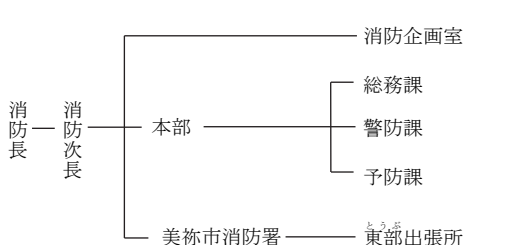
消防本部名 消防長名 所在地・郵便番号 代表電話 災害担当課電話 同F A X 地域衛星通信電話 同F A X 消防本部設置年月日 E-mail アドレス	組 織 の 概 要		団事務所管市町村
④ 防府市消防本部 消防長 消防監 米本 静雄 防府市佐波 2-11-25 〒747-0044 TEL (0835) 23-9901 通信指令課 (0835) 24-0119 FAX (0835) 23-2002 地域衛星通信(通信指令課) TEL 035-455-370 昭和 23 年 3 月 7 日 E-mail fd@city.hofu.yamaguchi.jp	消防本部及び消防署所  <p>消防職員 149 人 火災 39 件 救急 5,147 件 救助 47 件</p>	消防団 消防団設置市町村名 消防団名・団員数	市 町 村 (課) 名 所 在 地 郵便 番 号 電 話 番 号 F A X 番 号 防府市 防府市消防団 359 人 消防本部消防総務課 TEL (0835) 23-9901 FAX (0835) 23-9910 緊援隊登録部隊 (消火 4 ・救急 2 ・特装 1 ・後方支援 1)
⑤ 下松市消防本部 消防長 消防司令長 鬼武 輝明 下松市大字河内 1950 〒744-0061 TEL (0833) 45-0119 警防課 (0833) 45-1781 FAX (0833) 41-7678 地域衛星通信(指令室) TEL 035-456 平成 28 年 3 月 3 日 E-mail syo-soumu@city.kudamatsu.lg.jp	 <p>消防職員 69 人 火災 26 件 救急 2,849 件 救助 40 件</p>	下松市 下松市消防団 333 人	消防本部総務課 TEL (0833) 45-1881 FAX (0833) 41-7678 緊援隊登録部隊 (消火 1 ・救急 2 ・後方支援 1)
⑥ 長門市消防本部 消防長 消防司令長 岩本 明 長門市東深川 1902-1 〒759-4101 TEL (0837) 22-0119 警防課 (0837) 22-9110 FAX (0837) 22-0428 地域衛星通信(中央署) TEL 035-459-20 昭和 47 年 4 月 1 日 E-mail shobo.shomu@city.nagato.lg.jp	 <p>消防職員 67 人 火災 21 件 救急 1,965 件 救助 15 件</p>	長門市 長門市消防団 959 人	消防本部総務課 TEL (0837) 22-5294 FAX (0837) 22-0428 緊援隊登録部隊 (消火 2 ・救急 1 ・後方支援 1)
⑦ 美祢市消防本部 消防長 消防司令長 松永 潤 美祢市大嶺町東分 11173 〒759-2212 TEL (0837) 52-2177 FAX (0837) 52-0540 地域衛星通信(総務課) TEL 035-461 平成 20 年 3 月 21 日 E-mail shoubousoumu@city.mine.lg.jp	 <p>消防職員 62 人 火災 24 件 救急 1,453 件 救助 22 件</p>	美祢市 美祢市消防団 801 人	消防本部総務課 TEL (0837) 52-2177 FAX (0837) 52-0540 緊援隊登録部隊 (消火 2 ・救急 1 ・後方支援 1)

<p>㊸ 周南市消防本部 <small>しゅうなん</small> 消防長 消防正監 山本 亜希広 周南市新宿通 5-1-3 〒745-0056 TEL (0834) 22-8754 指令課 (0834) 22-8765 FAX (0834) 31-8533 地域衛星通信(指令課) TEL 035-462 平成 15 年 4 月 21 日 E-mail sho-somu@city.shunan.lg.jp</p>	<p>消防次長</p> <ul style="list-style-type: none"> 本部 <ul style="list-style-type: none"> 消防総務課 警防課 指令課 予防課 危険物保安課 中央消防署 東消防署 西消防署 <ul style="list-style-type: none"> 西部出張所 北消防署 <ul style="list-style-type: none"> 北部出張所 <p>消防職員 207 人 火災 38 件 救急 6,766 件 救助 96 件</p> <p>61,363 世帯/住基 123,604 人(国調 123,066)/585.79 km² (旧熊毛町を除く)</p>	<p>周南市(熊毛地域除く) 周南市消防団 702 人</p>	<p>消防本部消防総務課 TEL (0834) 22-8755 FAX (0834) 31-8533</p> <p>緊援隊登録部隊(救助 1・救急 2・消火 2・県指揮 1・後方支援 2・特装 1)</p>
<p>㊹ 柳井地区広域消防 <small>やない</small> 本部 消防長 消防監 砂田 真二 柳井市南町 5-4-1 〒742-0031 TEL (0820) 22-0040 警防救急課 (0820) 23-7773 FAX (0820) 22-7847 地域衛星通信(警防救急課) TEL 035-460 昭和 47 年 4 月 1 日 E-mail shirei@yanai119.jp</p>	<p>消防次長</p> <ul style="list-style-type: none"> 本部 <ul style="list-style-type: none"> 総務課 警防救急課 予防課 活性化推進室 柳井消防署 <ul style="list-style-type: none"> 南出張所 東出張所 西部出張所 中部出張所 東部出張所 <p>消防職員 139 人 火災 46 件 救急 3,825 件 救助 35 件</p> <p>30,549 世帯/住基 58,081 人(国調 59,853)/347.38 km²</p>	<p>柳井市 柳井市消防団 422 人</p>	<p>柳井市総務部危機管理課 柳井市南町 1-10-2 〒742-8714 TEL (0820) 22-2111 FAX (0820) 23-4595</p>
<p>構成市町</p> <p>柳井市 (組合加入日) 平成 17 年 2 月 21 日</p> <p>大島郡周防大島町 (組合加入日) 平成 16 年 10 月 1 日</p> <p>熊毛郡上関町 (組合加入日) 昭和 47 年 4 月 1 日</p> <p>熊毛郡平生町 (組合加入日) 昭和 47 年 4 月 1 日</p>	<p>15,387 世帯/30,201 人(30,799)/140.05 km²</p> <p>8,372 世帯/14,346 人(14,798)/138.10 km²</p> <p>1,403 世帯/2,390 人(2,342)/34.69 km²</p> <p>5,387 世帯/11,144 人(11,914)/34.54 km²</p>	<p>周防大島町 周防大島町消防団 851 人</p>	<p>周防大島町総務部総務課 大島郡周防大島町 大字小松 126 番地の 2 〒742-2192 TEL (0820) 74-1000 FAX (0820) 74-1016</p>
		<p>上関町 上関町消防団 185 人</p>	<p>上関町総務課 熊毛郡上関町大字長島 448 番地 〒742-1402 TEL (0820) 62-0311 FAX (0820) 62-1600</p>
		<p>平生町 平生町消防団 154 人</p>	<p>平生町総務課 熊毛郡平生町大字 平生町 210 番地の 1 〒742-1195 TEL (0820) 56-7111 FAX (0820) 56-3864</p>
<p>緊援隊登録部隊(消火 2・救急 1・後方支援 1・特装 1)</p>			

消防本部名 消防長名 所在地・郵便番号 代表電話 災害担当課電話 同 F A X 地域衛星通信電話 同 F A X 消防本部設置年月日 E-mail アドレス	組 織 の 概 要 消防本部及び消防署所	消 防 団 消防団設置市町村名 消防団名・団員数	団事務所管市町村 市 町 村 (課) 名 所 在 地 郵 便 番 号 電 話 番 号 F A X 番 号
☐ 光地区消防組合 消防本部 消防長 (次長兼務) 消防監 赤星 公一 光市光井 6-16-1 〒743-0011 TEL (0833) 74-5600 警防課 (0833) 74-5603 FAX (0833) 74-5611 地域衛星通信 (中央消防署) TEL 035-458-133 昭和 47 年 7 月 1 日 E-mail soumu@119.city.hi kari.lg.jp	<p>消防職員 118 人 火災 49 件 救急 4,215 件 救助 21 件</p> <p>37,221 世帯 / 住基 78,511 人 (国調 78,755) / 213.05 km²</p>	光市 光市消防団 488 人 周南市 (熊毛地域) 周南市消防団 181 人 田布施町 田布施町消防団 169 人	消防本部総務課 TEL (0833) 74-5601 FAX (0833) 74-5611 周南市消防本部消防総務課 周南市新宿通 5-1-3 〒745-0056 TEL (0834) 22-8755 FAX (0834) 31-8533 田布施町総務課 熊毛郡田布施町大 字下田布施 3440-1 〒742-1592 TEL (0820) 52-2111 FAX (0820) 53-0140 緊援隊登録部隊 (消火 2・救急 1・後方支援 1・特装 1)
☐ 岩国地区消防組合 消防本部 消防正監 富岡 英文 岩国市愛宕町 1-4-1 〒740-0037 TEL (0827) 31-0119 警防課 (0827) 31-0199 FAX (0827) 32-2119 地域衛星通信 (通信指令課) TEL 035-457 昭和 48 年 4 月 1 日 E-mail ifd119@joy.ocn.ne.jp	<p>消防職員 235 人 火災 65 件 救急 7,908 件 救助 124 件 岩国錦帯橋空港</p> <p>67,869 世帯 / 住基 134,583 人 (国調 135,159) / 884.25 km²</p>	岩国市 岩国市消防団 1,343 人 和木町 和木町消防団 60 人	岩国市危機管理課 岩国市愛宕町 1-4-1 〒740-0037 TEL (0827) 34-0019 FAX (0827) 34-0024 和木町企画総務課 玖珂郡和木町和木 1-1-1 〒740-8501 TEL (0827) 52-2135 FAX (0827) 52-5313 緊援隊登録部隊 (救急 3・消火 5・救助 1・特災 1・後方支援 1)
構成市町 岩国市 (組合加入日) 平成 18 年 3 月 20 日	65,232 世帯 / 128,609 人 (129,125) / 873.67 km ²	玖珂郡和木町 (組合加入日) 昭和 48 年 4 月 1 日	2,637 世帯 / 5,974 人 (6,034) / 10.58 km ²

<p> 宇部・山陽小野田 消防局 消防長 消防正監 杉本 秀一 宇部市港町2-3-30 〒755-0027 TEL (0836) 21-6111 警防課 (0836) 21-6113 FAX (0836) 31-0119 地域衛星通信(通信指令課) TEL 035-452 平成24年4月1日 E-mail soumu@ube-sansho119.jp </p>	<p> 消防長 参事 局 宇部中央消防署 宇部西消防署 小野田消防署 山陽消防署 総務課 情報財政課 警防課 予防課 通信指令課 消防訓練研修センター 東部出張所 北部出張所 楠 出張所 壇生出張所 消防職員 324 人 火災 80 件 救急 10,896 件 救助 74 件 山口宇部空港 </p>	<p> 宇部市 宇部市消防団 568 人 </p>	<p> 宇部市防災危機管理課 宇部市常盤町1-7-1 〒755-8601 TEL (0836) 34-8528 FAX (0836) 29-4266 </p>
		<p> 山陽小野田市 山陽小野田市消防団 378 人 </p>	<p> 山陽小野田市消防課 山陽小野田市高栄1-6-1 〒756-0815 TEL (0836) 83-2037 FAX (0836) 83-0233 </p>
		<p> 緊援隊登録部隊(県指揮1・消火6・救助2・救急2・後方支援2、特装1) </p>	
		<p> 108,947 世帯/住基 220,562 人(国調 222,896)/419.74 km² </p>	
<p> 構成市町 宇部市 (組合加入日) 平成24年4月1日 </p>	<p> 79,968 世帯/160,353 人(162,570)/286.65 km² </p>	<p> 山陽小野田市 (組合加入日) 平成24年4月1日 </p>	<p> 28,979 世帯/60,209 人(60,326)/133.09 km² </p>

徳島県

面積 (km ²)	4,146.99
消防本部数	13
消防職員数 (人)	1,092
消防団員数 (人)	10,151

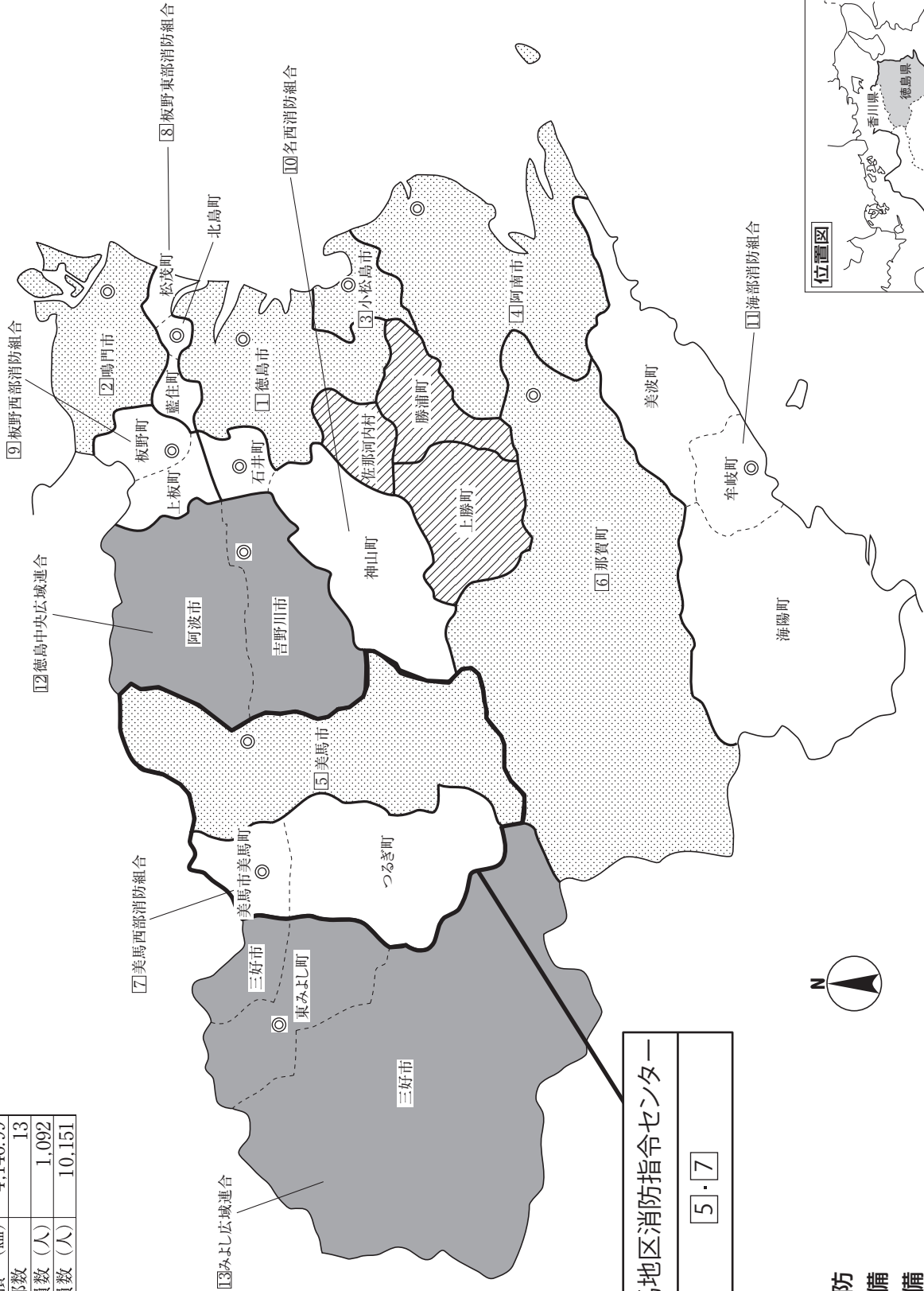

美馬地区消防指令センター
[5]・[7]

凡例

- 組合消防
- 単独常備
- 非常備
- 広域連合
- 本部所在地
- 本部所在地

徳島県

県庁 〒770-8570 徳島市万代町1-1	代表 危機管理政策課 とくしまゼロ作戦課 消防保安課	TEL (088) 621-2500 TEL (088) 621-2280 FAX (088) 621-2849 TEL (088) 621-2716 TEL (088) 621-2284 消防防災無線 36-9503 消防防災無線FAX 36-2987 E-mail syoubouhoanka@pref.tokushima.lg.jp E-mail syoubouhoanka@pref.tokushima.jp
防災センター 〒771-0204 板野郡北島町鯛浜字大西 165	防災人災育成センター 消防学校	TEL (088) 683-2100 FAX (088) 683-2002 TEL (088) 683-2200 FAX (088) 683-2210 E-mail bousaijinzaikusei@pref.tokushima.lg.jp E-mail bousaijinzaikusei@pref.tokushima.jp
消防防災航空隊 〒771-0213 板野郡松茂町豊久字朝日野 15-2		TEL (088) 683-4119 FAX (088) 683-4121 E-mail koukuutai@pref.tokushima.lg.jp E-mail koukuutai@pref.tokushima.jp

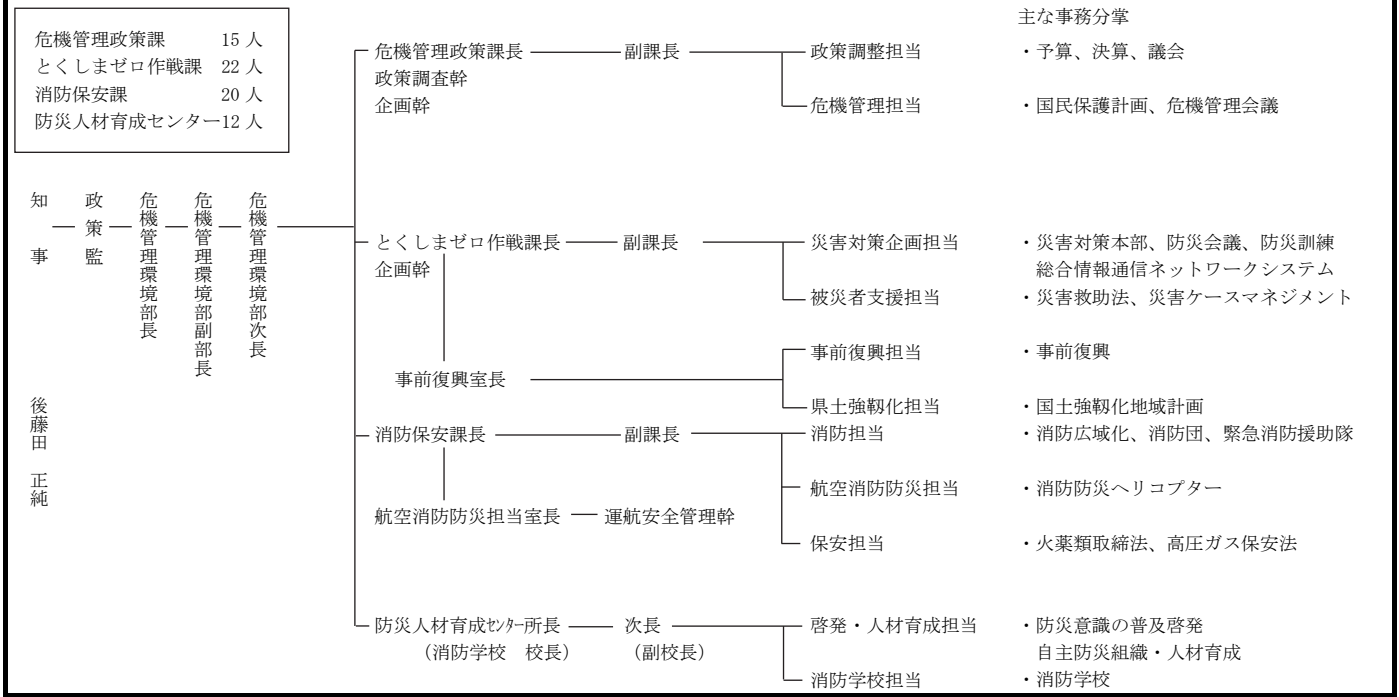

常備化状況

項目	区分	総数				常備化市町村				非常備町村			比較	
		市	町	村	合計	市	町	村	合計	町	村	合計	算定式	比較
市町村		8	15	1	24 ①	8	13	0	21 ②	2	1	3	②/①×100 (市町村 常備化率)	% 87.5
面積 (km ²)		2,075.61	2,029.10	42.28	4,146.99 ①'	2,075.61	1,849.64	0	3,925.25 ②'	179.46	42.28	221.74	②'/①'×100 (常備化 面積率)	% 94.7
令和2年 国調人口 (人)		537,777	179,724	2,058	719,559 ①''	537,777	173,507	0	711,284 ②''	6,217	2,058	8,275	②''/①''×100 (常備化 人口率)	% 98.8
消防 本部数	単独					5	1	-	6					
	組合													
	合計								13					
組合加入数						3	12	0	15 ①				③/②×100 (組合化率)	% 71.4
事務委託 市町村数						-	-	-	-					
緊急消防援助隊 登録部隊数		・ 航空指揮支援1・県大隊指揮3・統合指揮1・NBC指揮1・土砂風水害指揮1・消火20・救助10・救急18・後方支援6・通信支援1・特災5(毒劇2・大危3) ・ 特装6(震災1・水難1・その他4)・航空1・航空後方支援2												

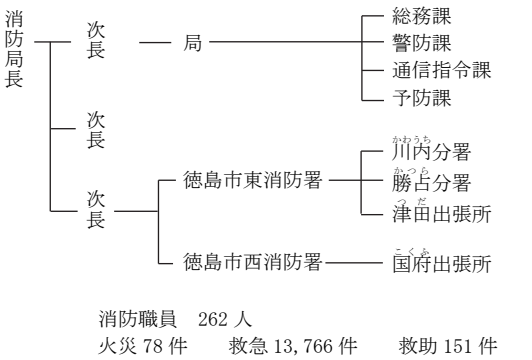
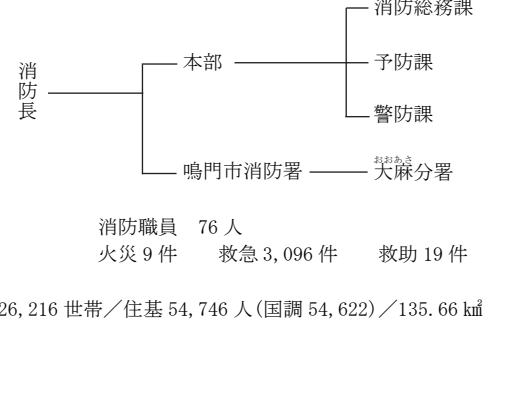
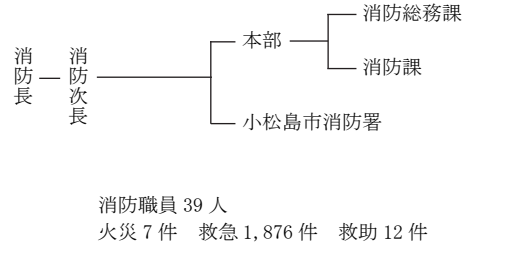
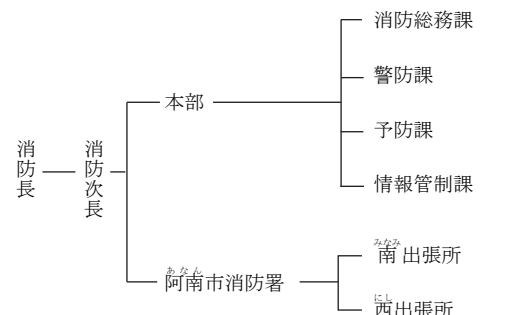
消防本部名 消防長名 所在地・郵便番号 代表電話 災害担当課電話 同 F A X 地域衛星通信電話 同 F A X 消防本部設置年月日 E-mail アドレス	組 織 の 概 要 消防本部及び消防署所	団事務所管市町村 市 町 村 (課) 名 所 在 地 消 防 団 設 置 市 町 村 名 郵 便 番 号 電 話 番 号 F A X 番 号
1 徳島市消防局 消防局長 消防正監 桐本 雅史 徳島市新蔵町1-88 〒770-0855 TEL (088) 656-1190 警防課 (088) 656-1192 FAX (088) 656-1201 地域衛星通信(通信指令課) TEL 036-386-2800 FAX 036-386-2290 昭和23年6月1日 E-mail shobo_somu@city.to kushima.lg.jp	 <p>消防職員 262 人 火災 78 件 救急 13,766 件 救助 151 件</p> <p>122,044 世帯/住基 249,040 人(国調 252,391)/191.52 km²</p>	徳島市 徳島市消防団 661 人 消防局で所管 総務課 TEL (088) 656-1191 FAX (088) 656-1201 緊援隊登録部隊(県大隊指揮1・統合指揮1・NBC指揮1・土砂風水害指揮1・消火6・救助2・救急6・後方支援3・特災(毒劇2)・特装(水難1)・特装(その他2)) I R T 6
2 鳴門市消防本部 消防長 消防司令長 廣瀬 高 鳴門市撫養町南浜字 東浜170 〒772-0003 TEL (088) 685-2009 夜間(088) 685-2009 警防課(088) 684-1335 FAX (088) 685-4313 地域衛星通信(消防署・通信指令室) TEL 036-351-3 FAX 036-351-9 (市役所) 昭和23年7月24日 E-mail syobosomu@city.naruto. i-tokushima.jp LGWAN syobosomu@city.naruto. lg.jp	 <p>消防職員 76 人 火災 9 件 救急 3,096 件 救助 19 件</p> <p>26,216 世帯/住基 54,746 人(国調 54,622)/135.66 km²</p>	鳴門市 鳴門市消防団 899 人 消防本部で所管 消防総務課 TEL (088) 684-1332 F A X (0 8 8) 6 8 5 - 4 3 1 3 緊援隊登録部隊(消火1・救助1・救急1)
3 小松島市消防本部 消防長 消防司令長 小笠 裕幸 小松島市横須町1-1 〒773-8501 TEL (0885) 32-0119 消防課(0885) 32-0119 FAX (0885) 32-3595 可搬型衛星地球局 TEL 036-931 FAX 036-931 昭和23年7月24日 E-mail shoubou@city.komatsu shima.lg.jp	 <p>消防職員 39 人 火災 7 件 救急 1,876 件 救助 12 件</p> <p>17,219 世帯/住基 35,894 人(国調 36,149)/45.37 km²</p>	小松島市 小松島市消防団 398 人 消防本部で所管 消防総務課 TEL (0885) 32-0119 FAX (0885) 32-3595 緊援隊登録部隊(消火1・救助1・通信支援1・特装(その他1))
4 阿南市消防本部 消防長 消防監 中川 恭一 阿南市辰巳町1-33 〒774-0001 TEL (0884) 22-1120 警防課(0884) 22-3796 FAX (0884) 22-1190 平成18年3月20日 E-mail anan119@cronos.ocn. ne.jp		阿南市 阿南市消防団 1,299 人 消防本部で所管 警防課 TEL (0884) 22-3796 FAX (0884) 23-1498 緊援隊登録部隊(県大隊指揮1・消火1・救助1・救急2・特災(大危3))

消防本部名 消防長名 所在地・郵便番号 代表電話 災害担当課電話 同FAX 地域衛星通信電話 同FAX 消防本部設置年月日 E-mailアドレス	組織の概要		団事務所管市町村	
	消防本部及び消防署所 消防職員 104 人 火災 31 件 救急 3,692 件 救助 61 件 31,339 世帯／住基 69,954 人(国調 69,470)／279.25 km ²		消防団 消防団設置市町村名 消防団名・団員数 市町村(課)名 所在地 郵便番号 電話番号 FAX番号	
⑤ 美馬市消防本部 消防長 消防司令長 根本 賢一 美馬市脇町 字拝原 1742-1 〒779-3601 TEL(0883)52-3061 FAX(0883)53-9550 平成 17 年 3 月 1 日 E-mail syoubou@city.mima.lg.jp. syoubou@mima.i-tokushima.jp	消防長 — 本部 — 消防職員 64 人 火災 13 件 救急 1,307 件 救助 12 件 9,426 世帯／住基 20,436 人(国調 20,981)／320.73 km ² (美馬町地区を除く)		美馬市 美馬市消防団 575 人 消防本部で所管 総務課 TEL(0883)52-3061 FAX(0883)53-9550	消防本部で所管 総務課 TEL(0883)52-3061 FAX(0883)53-9550 緊援隊登録部隊(消火 1・救助 1・救急 1)
⑥ 那賀町消防本部 消防長 消防司令長 西村 文孝 那賀郡那賀町百合 字石橋 250 〒771-5206 TEL(0884)62-1191 FAX(0884)62-1235 平成 26 年 4 月 1 日 E-mail fd.naka119@town.tokushima-naka.lg.jp fd.naka119@naka.i-tokushima.jp	消防長 — 本部 — 消防職員 35 人 火災 2 件 救急 540 件 救助 11 件 3,735 世帯／住基 7,490 人(国調 7,367)／694.98 km ²		那賀町 那賀町消防団 542 人 那賀町防災課 那賀郡那賀町和食郷字南川 104-1 〒771-5295 TEL(0884)62-1183 FAX(0884)62-1172	緊援隊登録部隊(後方支援 1)
⑦ 美馬西部消防組合 消防本部 消防長 消防司令長 兼本 英夫 美馬市美馬町 字天神 119 〒771-2106 TEL(0883)63-2214 FAX(0883)63-5601 昭和 44 年 4 月 1 日 E-mail mima119@shirt.ocn.ne.jp	消防長 — 本部 — 消防職員 62 人 火災 6 件 救急 884 件 救助 9 件 7,073 世帯／住基 14,811 人(国調 14,789)／241.25 km ²		美馬西部消防組合 美馬西部消防組合消防団 366 人 消防本部で所管 総務課 TEL(0883)63-2214 FAX(0883)63-5601	緊援隊登録部隊(消火 1・救助 1・救急 1)
構成市町 美馬市(美馬町地区) 3,132 世帯／6,918 人(7,074)／46.41 km ² (組合加入日) 昭和 44 年 4 月 1 日 美馬郡つるぎ町 3,941 世帯／7,893 人(7,715)／194.84 km ² (組合加入日) 昭和 44 年 4 月 1 日				

<p>⑧ 板野東部消防組合 消防本部 消防長 消防司令長 藪内 裕二 板野郡北島町北村字 大開 11-1 〒771-0201 TEL (088) 698-0119 勧誘課 (088) 698-9903 FAX (088) 697-3012 昭和 47 年 4 月 1 日 E-mail somuka@itanotobu-fire.jp</p>	<p>消防次長</p> <ul style="list-style-type: none"> 本部 <ul style="list-style-type: none"> 総務課 予防課 警防課 通信指令課 第1消防署 第2消防署 <p>消防職員 92 人 火災 7 件 救急 2,760 件 救助 20 件 徳島阿波おどり空港</p> <p>32,386 世帯/住基 73,876 人(国調 72,574)/39.35 km²</p>	<p>板野東部消防組合 板野東部消防組合消防団 292 人</p> <p>消防本部で所管 総務課 TEL (088) 698-9900 FAX (088) 697-3012</p>	<p>緊援隊登録部隊 (消火 2・救助 1・救急 1・特装 (その他 1))</p>
<p>構成町</p> <p>板野郡松茂町 6,903 世帯/14,723 人(14,583)/14.34 km² (組合加入日) 昭和 47 年 4 月 1 日</p> <p>板野郡北島町 10,217 世帯/23,574 人(22,745)/8.74 km² (組合加入日) 昭和 47 年 4 月 1 日</p> <p>板野郡藍住町 15,266 世帯/35,579 人(35,246)/16.27 km² (組合加入日) 昭和 47 年 4 月 1 日</p>			
<p>⑨ 板野西部消防組合 消防本部 消防長 消防司令長 武市 一仁 板野郡板野町羅漢字 前田 35 〒779-0114 TEL (088) 672-0198 消防課 (088) 672-0198 FAX (088) 672-2977 昭和 48 年 10 月 1 日 E-mail itasei@ma.pikara.ne.jp</p>	<p>消防次長</p> <ul style="list-style-type: none"> 本部 <ul style="list-style-type: none"> 総務課 消防課 板野西部消防署 <p>消防職員 41 人 火災 8 件 救急 1,247 件 救助 11 件</p> <p>10,751 世帯/住基 24,513 人(国調 24,426)/70.8 km²</p>	<p>板野町 板野町消防団 100 人</p> <p>板野町総務課 板野郡板野町吹田字町南 22-2 〒779-0192 TEL (088) 672-5980 FAX (088) 672-5553</p>	<p>上板町 上板町消防団 112 人</p> <p>上板町企画防災課 板野郡上板町七條字経塚 42 〒771-1392 TEL (088) 694-6824 FAX (088) 694-5903</p> <p>緊援隊登録部隊 (消火 1・救急 1)</p>
<p>構成町</p> <p>板野郡板野町 5,791 世帯/13,039 人(13,042)/36.22 km² (組合加入日) 昭和 48 年 10 月 1 日</p> <p>板野郡上板町 4,960 世帯/11,474 人(11,384)/34.58 km² (組合加入日) 昭和 48 年 10 月 1 日</p>			
<p>⑩ 名西消防組合消防本部 消防長 消防司令長 森 敏雄 名西郡石井町高川原 字高川原 66-8 〒779-3223 TEL (088) 674-6788 FAX (088) 674-6706 昭和 54 年 4 月 1 日 E-mail honbu@myozai119.jp</p>	<p>消防次長</p> <ul style="list-style-type: none"> 本部 <ul style="list-style-type: none"> 総務課 予防課 警防課 救急課 石井消防署 神山消防署 <p>消防職員 54 人 火災 10 件 救急 1,400 件 救助 21 件</p> <p>13,217 世帯/住基 29,943 人(国調 29,480)/202.15 km²</p>	<p>石井町 石井町消防団 338 人</p> <p>石井町防災対策課 名西郡石井町高川原 字高川原 121-1 〒779-3223 TEL (088) 674-1171 FAX (088) 675-1500</p>	<p>神山町 神山町消防団 328 人</p> <p>神山町総務課 名西郡神山町神領字本野間 100 〒771-3395 TEL (088) 676-1111 FAX (088) 676-1100</p> <p>緊援隊登録部隊 (消火 2)</p>
<p>構成町</p> <p>名西郡石井町 10,827 世帯/25,097 人(24,833)/28.85 km² (組合加入日) 昭和 54 年 4 月 1 日</p> <p>名西郡神山町 2,390 世帯/4,846 人(4,647)/173.30 km² (組合加入日) 昭和 54 年 4 月 1 日</p>			

消防本部名 消防長名 所在地・郵便番号 代表電話 災害担当課電話 同F A X 地域衛星通信電話 同F A X 消防本部設置年月日 E-mail アドレス	組 織 の 概 要 消防本部及び消防署所	消 防 団 消防団設置市町村名 消防団名・団員数	団事務所管市町村 市 町 村 (課) 名 所 在 地 郵 便 番 号 電 話 番 号 F A X 番 号
☑ 海部消防組合消防本部 消防長 消防司令長 石川 幸一 海部郡牟岐町大字 川長字新光寺 98-1 〒775-0004 TEL (0884) 72-0600 夜間 TEL (0884) 72-0999 FAX (0884) 72-2999 夜間 FAX (0884) 72-0367 平成 5 年 4 月 1 日 E-mail syoubouhonbu@kaifu119-tokushima.jp 地域衛星通信ネットワーク電話 警防課 (036-211-0-484**1)	<p>消防職員 59 人 火災 7 件 救急 1,344 件 救助 10 件</p> <p>9,574 世帯／住基 18,409 人(国調 18,323)／525.03 ㎥</p>	牟岐町 牟岐町消防団 177 人 美波町 美波町消防団 295 人 海陽町 海陽町消防団 452 人	牟岐町総務課 海部郡牟岐町大字 中村字本村 7-4 〒775-8570 TEL (0884) 72-3412 FAX (0884) 72-2716 美波町消防防災課 海部郡美波町奥河内 字本村 18-1 〒779-2395 TEL (0884) 77-3619 FAX (0884) 77-1666 海陽町建設防災課 海部郡海陽町大里字上中須 128 〒775-0295 TEL (0884) 73-4159 FAX (0884) 73-3097 緊援隊登録部隊 (消火 1・救急 1)

構成町 海部郡牟岐町 (組合加入日) 平成 5 年 4 月 1 日 海部郡海陽町 (組合加入日) 平成 18 年 3 月 31 日	1,959 世帯／3,693 人(3,743)／56.62 ㎥ 4,502 世帯／8,645 人(8,358)／327.67 ㎥	海部郡美波町 (組合加入日) 平成 18 年 3 月 31 日	3,113 世帯／6,071 人(6,222)／140.74 ㎥
☑ 徳島中央広域連合消防本部 消防長 消防監 明石 充 吉野川市鴨島町上下島 21-1 〒776-0013 TEL (0883) 26-1190 FAX (0883) 24-9917 消防課 (0883) 26-1191 地域衛星通信(通信指令室) TEL (036) 211-0-326 昭和 46 年 4 月 1 日 平成 14 年 4 月 1 日改組 E-mail tokushima_chuo_syoubou@tcu.or.jp	<p>消防職員 120 人 火災 34 件 救急 3,832 件 救助 30 件</p> <p>33,358 世帯／住基 74,187 人(国調 73,485)／335.25 ㎥</p>	吉野川市 吉野川市消防団 640 人 阿波市 阿波市消防団 542 人	吉野川市防災局防災対策課 鴨島町鴨島 115-1 〒776-8611 TEL (0883) 22-2235 FAX (0883) 22-2248 阿波市企画総務部 危機管理局危機管理課 阿波市市場町切幡字古田 201-1 〒771-1695 TEL (0883) 36-8703 FAX (0883) 36-8767 緊援隊登録部隊 (県大隊指揮 1・消火 2・救助 1・救急 2・後方支援 2)

構成市 吉野川市 (組合加入日) 昭和 46 年 4 月 1 日	17,953 世帯／38,872 人(38,772)／144.14 ㎥	阿波市 (組合加入日) 昭和 46 年 4 月 1 日	15,405 世帯／35,315 人(34,713)／191.11 ㎥

<p>13 みよし広域連合消防本部 消防長 消防司令長 笹川 政裕 三好郡東みよし町 足代 345-1 〒771-2502 TEL (0883) 76-5119 FAX (0883) 76-5120 災害担当課電話(本部) TEL (0883) 76-5119 FAX (0883) 76-5120 昭和 50 年 11 月 1 日 平成 14 年 4 月 1 日改組 E-mail honbu@miyoshikouiki.jp</p>	<p style="text-align: center;">消 防 長</p> <p style="text-align: center;">次 長</p> <div style="display: flex; justify-content: space-around;"> <div style="text-align: center;"> <p>本部</p> <p>東消防署</p> <p>池田消防署</p> </div> <div style="text-align: center;"> <p>総務課</p> <p>警防課</p> <p>予防課</p> <p>通信指令課</p> <p>救急課</p> <p>西分署</p> <p>祖谷分署</p> </div> </div> <p style="text-align: center;">消防職員 84 人 火災 19 件 救急 2,277 件 救助 27 件</p> <p style="text-align: center;">18,300 世帯/住基 37,158 人(国調 37,227)/843.90 km²</p>	<p>三好市 計 1,184 人 三好市三野町消防団 169 人 三好市井川町消防団 205 人 三好市池田町消防団 374 人 三好市山城町消防団 192 人 三好市東祖谷消防団 131 人 三好市西祖谷消防団 113 人</p>	<p>三好市総務部危機管理課 三好市池田町シンマチ 1500-2 〒778-8501 TEL (0883) 72-7625 FAX (0883) 72-7203</p>
<p>構成市町 三好市 (組合加入日) 昭和 50 年 11 月 1 日</p> <p>三好郡東みよし町 (組合加入日) 昭和 50 年 11 月 1 日</p>	<p>12,033 世帯/23,530 人(23,605)/721.42 km²</p> <p>6,267 世帯/13,628 人(13,622)/122.48 km²</p>	<p>東みよし町 東みよし町消防団 361 人</p> <p>緊援隊登録部隊 (消火 1・救助 1・救急 2・特装 1)</p>	<p>東みよし町危機管理課 三好郡東みよし町加茂 3360 〒779-4795 TEL (0883) 82-6315 FAX (0883) 76-1010</p>
<p>[非常備] 勝浦郡勝浦町</p>	<p>2,141 世帯/4,825 人(4,837)/69.83 km²</p>	<p>勝浦町 勝浦町消防団 236 人</p>	<p>勝浦町総務防災課 勝浦郡勝浦町大字久国字久保田 3 〒771-4395 TEL (0885) 42-2511 FAX (0885) 42-3028</p>
<p>[非常備] 勝浦郡上勝町</p>	<p>744 世帯/1,427 人(1,380)/109.63 km²</p>	<p>上勝町 上勝町消防団 189 人</p>	<p>上勝町総務課 勝浦郡上勝町大字福原字 下横峯 3-1 〒771-4501 TEL (0885) 46-0111 FAX (0885) 46-0323</p>
<p>[非常備] 名東郡佐那河内村</p>	<p>944 世帯/2,170 人(2,058)/42.28 km²</p>	<p>佐那河内村 佐那河内村消防団 165 人</p>	<p>佐那河内村総務課名東郡 佐那河内村下字西ノハナ 31 〒771-4195 TEL (088) 679-2113 FAX (088) 679-2125</p>

香川県

面積 (km ²)	1,876.87
消防本部数	9
消防職員数 (人)	1,214
消防団員数 (人)	7,266

中讃3市町 消防指令センター

2・4・5

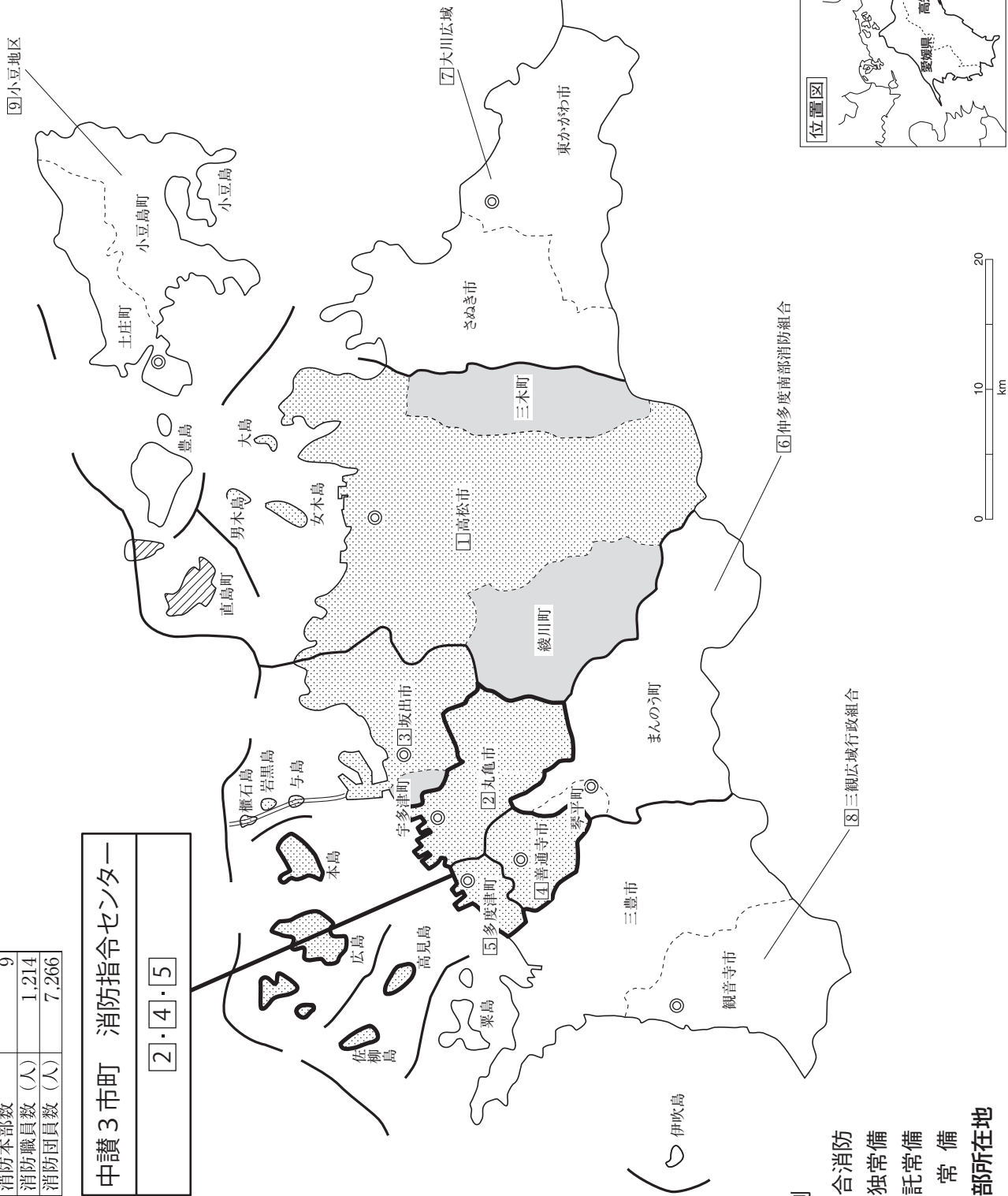

- 凡例
- 組合消防
 - 単独常備
 - 委託常備
 - 非常備
 - ◎ 本部所在地

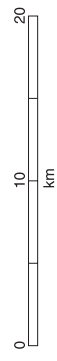
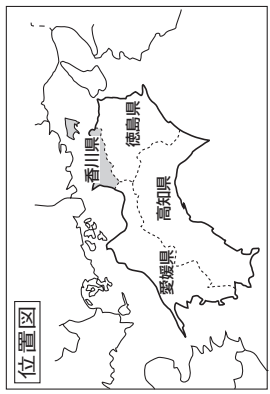

香 川 県

県 庁 〒760-8570 高松市番町四丁目1-10 消 防 学 校 〒761-8002 高松市生島町689-11 防 災 航 空 セ ン タ ー 〒761-1401 高松市香南町岡 (高松空港内)	代表 危機管理課直通 TEL (087)831-1111 TEL (087)832-3200 FAX (087)831-8811 消防防災無線 37-2473 消防防災無線FAX 37-2479 E-mail kikikanri@pref.kagawa.lg.jp ----- TEL (087)881-3281 FAX (087)881-4005 E-mail shobogakko@pref.kagawa.lg.jp ----- TEL (087)879-0119 FAX (087)879-1400 E-mail olive-kar@pref.kagawa.lg.jp
-------------------------------------------------------------------------------------------------------------------	----------------------------------------------------------------------------------------------------------------------------------------------------------------------------------------------------------------------------------------------------------------------------------------------------------------------------------------

<div style="border: 1px solid black; padding: 5px; margin-bottom: 10px;"> 危機管理課 33人 防災航空センター 9人 消防学校 10人 </div> 知 事 池田 豊人 危機管理総局長 副 課 長 消防学校長	(総務・消防グループ) グループリーダー (南海トラフ地震・防災企画グループ) グループリーダー (危機管理グループ) グループリーダー (産業保安対策グループ) グループリーダー	主な事務分掌 ・庶務 ・補助金 ・火災、救急 ・消防広域化 ・緊急消防援助隊 ・消防職(団)員 ・県消防協会 ・消防学校 ・防災ヘリコプター ・南海トラフ地震情報 ・地震・津波対策 ・市町BCP ・防災会議 ・地域防災計画 ・自主防災組織 ・有事法制 ・国民保護 ・防災訓練 ・備蓄物資 ・防災行政無線運用 ・予防 ・危険物 ・液化石油ガス ・電気 ・高圧ガス ・火薬類
----------------------------------------------------------------------------------------------------------------------------------------------------------------------------------------------------------------------------------------------	-----------------------------------------------------------------------------------------------------------------	-------------------------------------------------------------------------------------------------------------------------------------------------------------------------------------------------------------------------------------------------

危機管理総局参事 (各部次長等の兼務) 総務担当・庶務 教務担当・教育訓練

常 備 化 状 況

項目	総 数				常 備 化 市 町 村				非 常 備 町 村			比 較						
	市	町	村	合計	市	町	村	合計	町	村	合計	算定式	比較					
市 町 村	8	9	—	17 ①	8	8	—	16 ②	1	—	1	②/①×100 (市町村 常備化率)	% 94.1					
面 積 (km ²)	1,271.79	605.08	—	1,876.87 ①'	1,271.79	590.87	—	1,862.66 ②'	14.21	—	14.21	②' / ①' × 100 (常備化 面積率)	% 99.2					
令 和 2 年 国 調 人 口 (人)	803,841	146,403	—	950,244 ①''	803,841	143,300	—	947,141 ②''	3,103	—	3,103	②'' / ①'' × 100 (常備化 人口率)	% 99.6					
消 防 本 部 数	単 独				4	1	—	5										
	組 合																	
	合 計																	
組 合 加 入 数				4	4	—	8 ③				③/②×100 (組合化率)	% 50.0						
事 務 委 託 市 町 村 数							—				3	—	3					
緊 急 消 防 援 助 隊 登 録 部 隊 数																		
														統合指揮1・県指揮3・NBC指揮1・土砂風水害指揮1・消火22・救助8・救急12・後方支援8・航空1・航空指揮支援1・航空後方支援1・毒劇2・震災1・他特8				

消防本部名 消防長名 所在地・郵便番号 代表電話 災害担当課電話 同 F A X 地域衛星通信電話 同 F A X 消防本部設置年月日 E-mail アドレス	組 織 の 概 要 消防本部及び消防署所	団事務所管市町村 市 町 村 (課) 名 所 在 地 消 防 団 設 置 市 町 村 名 郵 便 番 号 電 話 番 号 F A X 番 号						
高松市消防局 消防局長 消防正監 福山 和男 高松市番町 1-8-15 〒760-8571 TEL (087) 861-2502 消防防災課 (087) 861-1550 FAX (087) 861-2504 夜間連絡先 情報指令課 (087) 861-2500 FAX (087) 861-1544 地域衛星通信(情報指令課) TEL 037-431-3410 FAX 037-431-3499 昭和 23 年 12 月 13 日 E-mail soumu_119@city.takamatsu.lg.jp	消防局長 局 総務課 予防課 消防防災課 情報指令課 高松市北消防署 — 朝日分署 高松市南消防署 — 香川分署 丸座出張所 塩江出張所 東ハゼ 救急ステーション 高松市東消防署 — 牟礼分署 山田出張所 高松市西消防署 — 綾川分署 国分寺出張所 高松市三木消防署 消防職員 504 人 火災 172 件 救急 25,263 件 救助 148 件 高松空港 224,756 世帯/住基 473,102 人(国調 467,067)/561.07 km ²	高松市 高松市消防団 1,336 人	消防局総務課 TEL (087) 861-2502 FAX (087) 861-2504	綾川町 綾川町消防団 189 人	綾川町総務課 綾歌郡綾川町滝宮 299 〒761-2392 TEL (087) 876-1906 FAX (087) 876-1948	三木町 三木町消防団 215 人	三木町総務課 木田郡三木町氷上 310 〒761-0692 TEL (087) 891-3301 FAX (087) 898-1994	緊援隊登録部隊(指揮 1・救助 3・救急 3・消火 8・後方支援 3・毒劇 1・他特 2) I R T 6
事務受託市 高松市	202,715 世帯/422,424 人(417,496)/375.54 km ²							
事務委託町 綾歌郡綾川町 (事務委託日) 平成 18 年 3 月 21 日	10,110 世帯/23,368 人(22,693)/109.75 km ²	木田郡三木町 (事務委託日) 平成 18 年 1 月 10 日	11,931 世帯/27,310 人(26,878)/75.78 km ²					
丸亀市消防本部 消防長 消防監 浪指 孝章 丸亀市大手町 2-1-37 〒763-0034 TEL (0877) 25-0119 防災課 (0877) 25-4005 FAX (0877) 24-5050 地域衛星通信(通信室) TEL 037-461-503 FAX 037-461-581 平成 17 年 3 月 22 日 E-mail shobosomu-k@city.marugame.lg.jp	消防局長 本部 総務課 予防課 防災課 丸亀市北消防署 — 郡家分署 丸亀市南消防署 消防職員 120 人 火災 38 件 救急 5,537 件 救助 50 件 51,225 世帯/住基 111,575 人(国調 109,513)/111.83 km ²	丸亀市 丸亀市消防団 607 人	消防本部総務課 TEL (0877) 25-4003 FAX (0877) 24-5050	緊援隊登録部隊(指揮 1・消火 2・救急 1・後方支援 2)				

消防本部名 消防長名 所在地・郵便番号 代表電話 災害担当課電話 同 F A X 地域衛星通信電話 同 F A X 消防本部設置年月日 E-mail アドレス	組 織 の 概 要		団事務所管市町村	
③坂出市消防本部 消防長 消防司令長 香西 秀紀 坂出市久米町1-17-23 〒762-0003 TEL (0877) 46-0119 予防課 (0877) 46-0983 FAX (0877) 46-4491 地域衛星通信 TEL 037-451-501 FAX 037-451-581 昭和24年9月1日 E-mail syoubou2@city. sakaide.lg.jp	消防本部及び消防署所  <p>消防職員 79 人 火災 21 件 救急 4,161 件 救助 35 件</p> <p>33,696 世帯 / 住基 69,103 人 (国調 69,323) / 100.59 km²</p>		坂出市 坂出市消防団 519 人 宇多津町 宇多津町消防団 97 人 消防団名・団員数	市 町 村 (課) 名 所 在 地 郵 便 番 号 電 話 番 号 F A X 番 号 消防本部庶務課 TEL (0877) 46-0982 FAX (0877) 46-4491 宇多津町危機管理課 綾歌郡宇多津町 1881 〒769-0292 TEL (0877) 49-8027 FAX (0877) 49-0662 (夜間) TEL (0877) 49-0511 緊援隊登録部隊 (消火1・救急1・後方支援1・他特1)
事務委託市 坂出市	24,750 世帯 / 50,715 人 (50,624) / 92.49 km ²		事務委託町 綾歌郡宇多津町 (事務委託日) 昭和49年7月1日 8,946 世帯 / 18,388 人 (18,699) / 8.10 km ²	
④普通寺市消防本部 消防長 消防司令長 氏家 二郎 普通寺市文京町四丁目 1番3号 〒765-0013 TEL (0877) 64-0119 FAX (0877) 62-0119 地域衛星通信(通信室) TEL 037-462-503 FAX 037-462-581 昭和31年4月1日 E-mail shoubou@city.zentsuji. lg.jp	 <p>消防職員 43 人 火災 14 件 救急 1,610 件 救助 15 件</p> <p>14,678 世帯 / 住基 30,365 人 (国調 32,927) / 39.93 km²</p>		普通寺市 普通寺市消防団 371 人 緊援隊登録部隊 (消火2・救急1・救助1・他特1)	消防本部消防総務課 TEL (0877) 64-0192 FAX (0877) 62-0119
⑤多度津町消防本部 消防長 (署長) 消防司令長 青木 孝一 仲多度郡多度津町大字 青木 951 番地 8 〒764-0033 TEL (0877) 33-0119 FAX (0877) 33-2554 昭和35年4月1日 E-mail syoubou@town.tadotsu. lg.jp	 <p>消防職員 34 人 火災 12 件 救急 1026 件 救助 7 件</p> <p>10,420 世帯 / 住基 22,126 人 (国調 23,366) / 24.39 km²</p>		多度津町 多度津町消防団 122 人 緊援隊登録部隊 (消火1・救助1)	消防本部総務係 TEL (0877) 33-0119 FAX (0877) 33-2554

<p>⑥ 仲多度南部消防組 合消防本部 消防長 消防司令長 氏家 秀彦 仲多度郡琴平町五条 313 〒766-0003 TEL (0877) 73-4211 FAX (0877) 73-4770 地域衛星通信(通信指令課) TEL 037-464-503 FAX 037-464-581 昭和 45 年 4 月 1 日 E-mail nfd@nakatado-fd.jp</p>	<p>消防次長</p> <ul style="list-style-type: none"> 本部 <ul style="list-style-type: none"> 総務課 予防課 警防課 通信指令課 仲多度南部消防組合消防署 <ul style="list-style-type: none"> 琴南出張所 <p>消防職員 65 人 火災 26 件 救急 1,608 件 救助 25 件</p>	<p>まんのう町 まんのう町消防団 369 人</p>	<p>まんのう町総務課 仲多度郡まんのう町吉野下 430 〒766-0022 TEL (0877) 73-0100 FAX (0877) 73-5668</p>
<p>構成町 仲多度郡まんのう町 (組合加入日) 昭和 45 年 4 月 1 日</p>	<p>11,629 世帯/住基 26,044 人(25,869)/202.92 ㎥</p>	<p>琴平町 琴平町消防団 99 人</p>	<p>琴平町企画防災課 仲多度郡琴平町榎井 817-10 〒766-8502 TEL (0877) 75-6711 FAX (0877) 73-2120</p>
<p>緊援隊登録部隊 (消火 1・救助 1・他特 1・救急 1)</p>			
<p>⑦ 大川広域消防本部 消防長 消防監 廣瀬 伸 東かがわ市土居 82-1 〒769-2516 TEL (0879) 24-0119 FAX (0879) 25-0119 昭和 47 年 4 月 1 日 E-mail soumu1782@okawa-fd.jp</p>	<p>消防次長</p> <ul style="list-style-type: none"> 本部 <ul style="list-style-type: none"> 総務課 警防課 予防課 情報指令課 大川広域東消防署 <ul style="list-style-type: none"> 白鳥分署 大川広域西消防署 <ul style="list-style-type: none"> 寒川分署 <p>消防職員 117 人 火災 38 件 救急 4,184 件 救助 61 件</p>	<p>さぬき市 さぬき市消防団 556 人</p>	<p>さぬき市総務部危機管理課 さぬき市志度 5385-8 〒769-2195 TEL (087) 894-1115 FAX (087) 894-4440</p>
<p>構成市 さぬき市 (組合加入日) 平成 14 年 4 月 1 日</p>	<p>7,449 世帯/17,610 人(17,401)/194.45 ㎥</p>	<p>東かがわ市 東かがわ市消防団 302 人</p>	<p>東かがわ市総務部危機管理課 東かがわ市湊 1847-1 〒769-2792 TEL (0879) 26-1235 FAX (0879) 26-1320</p>
<p>緊援隊登録部隊 (消火 2・救急 1・他特 1・後方支援 1・救助 1)</p>			
<p>⑧ 三観広域行政組合 消防本部 消防長 消防監 武内 康高 観音寺市坂本町 1-1-7 〒768-0067 TEL (0875) 24-0119 FAX (0875) 23-3975 地域衛星通信(情報指令課) TEL 037-471-503 FAX 037-471-581 昭和 47 年 4 月 1 日 E-mail soumu@fdsankan.jp</p>	<p>消防次長</p> <ul style="list-style-type: none"> 本部 <ul style="list-style-type: none"> 総務課 予防課 消防防災課 情報指令課 南消防署 <ul style="list-style-type: none"> 第一分署 北消防署 <ul style="list-style-type: none"> 第二分署 第三分署 <p>消防職員 181 人 火災 55 件 救急 6,149 件 救助 60 件</p>	<p>観音寺市 観音寺市消防団 665 人</p>	<p>観音寺市危機管理課 観音寺市坂本町 1-1-1 〒768-8601 TEL (0875) 23-3940 FAX (0875) 23-3920</p>
<p>構成市 観音寺市 (組合加入日) 平成 17 年 10 月 11 日</p>	<p>51,686 世帯/住基 119,996 人(国調 119,295)/340.53 ㎥</p>	<p>三豊市 三豊市消防団 1,054 人</p>	<p>三豊市危機管理課 三豊市高瀬町下勝間 2373-1 〒767-8585 TEL (0875) 73-3119 FAX (0875) 73-3022</p>
<p>緊援隊登録部隊 (県指揮 1・消火 4・救助 1・救急 3・特災 1・後方支援 1・他特 1・震災対応 1)</p>			
<p>⑨ 小豆地区消防本部 消防長 消防司令長 青地 薫 小豆郡土庄町甲 557-10 〒761-4106 TEL (0879) 62-2220 FAX (0879) 62-2456 地域衛星通信(情報指令課) TEL 037-441-503 FAX 037-441-581 昭和 47 年 4 月 1 日 E-mail sfhl19@crest.ocn.ne.jp</p>	<p>消防次長</p> <ul style="list-style-type: none"> 本部 <ul style="list-style-type: none"> 総務課 予防課 消防防災課 情報指令課 小豆島西消防署 小豆島東消防署 	<p>小豆島町 小豆島町消防団 306 人</p>	<p>小豆島東消防署 小豆郡小豆島町安田甲 144-90 〒761-4411 TEL (0879) 82-0119 FAX (0879) 61-2119</p>
<p>構成市 小豆島町 (組合加入日) 平成 18 年 1 月 1 日</p>	<p>25,484 世帯/57,738 人(57,438)/117.83 ㎥</p>	<p>土庄町 土庄町消防団 350 人</p>	<p>小豆島西消防署 小豆郡土庄町甲 557-10 〒761-4106 TEL (0879) 62-2220 FAX (0879) 62-2456</p>

<small>ふりかた</small> 消防本部名 消防長名 所在地・郵便番号 代表電話 災害担当課電話 同 F A X 地域衛星通信電話 同 F A X 消防本部設置年月日 E-mail アドレス	組 織 の 概 要		団事務所管市町村
	消防本部及び消防署所 消防職員 71 人 火災 11 件 救急 1,454 件 救助 16 件 13,363 世帯／住基 26,616 人(国調 26,716)／169.93 km ²	消 防 団 消防団設置市町村名 消防団名・団員数	市 町 村 (課) 名 所 在 地 郵 便 番 号 電 話 番 号 F A X 番 号

<small>しょうず</small> 構成町 小豆郡小豆島町 (組合加入日) 昭和 47 年 4 月 1 日	6,815 世帯／13,616 人(13,870)／95.59 km ²	<small>しょうず とのしょう</small> 小豆郡土庄町 (組合加入日) 昭和 47 年 4 月 1 日	6,548 世帯／13,000 人(12,846)／74.34 km ²
[非常備] <small>かがわ なおしま</small> 香川郡直島町	1,544 世帯／2,949 人 (3,139) ／14.21 km ²	直島町 直島町消防団 109 人	直島町総務課 香川郡直島町 1122- 1 〒761-3110 TEL (087) 892-2222 FAX (087) 892-3888

愛媛県

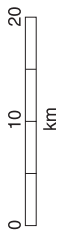

⑫伊予消防等事務組合

⑭大洲地区広域消防事務組合

⑮八幡浜地区施設事務組合

⑬宇和島地区広域事務組合

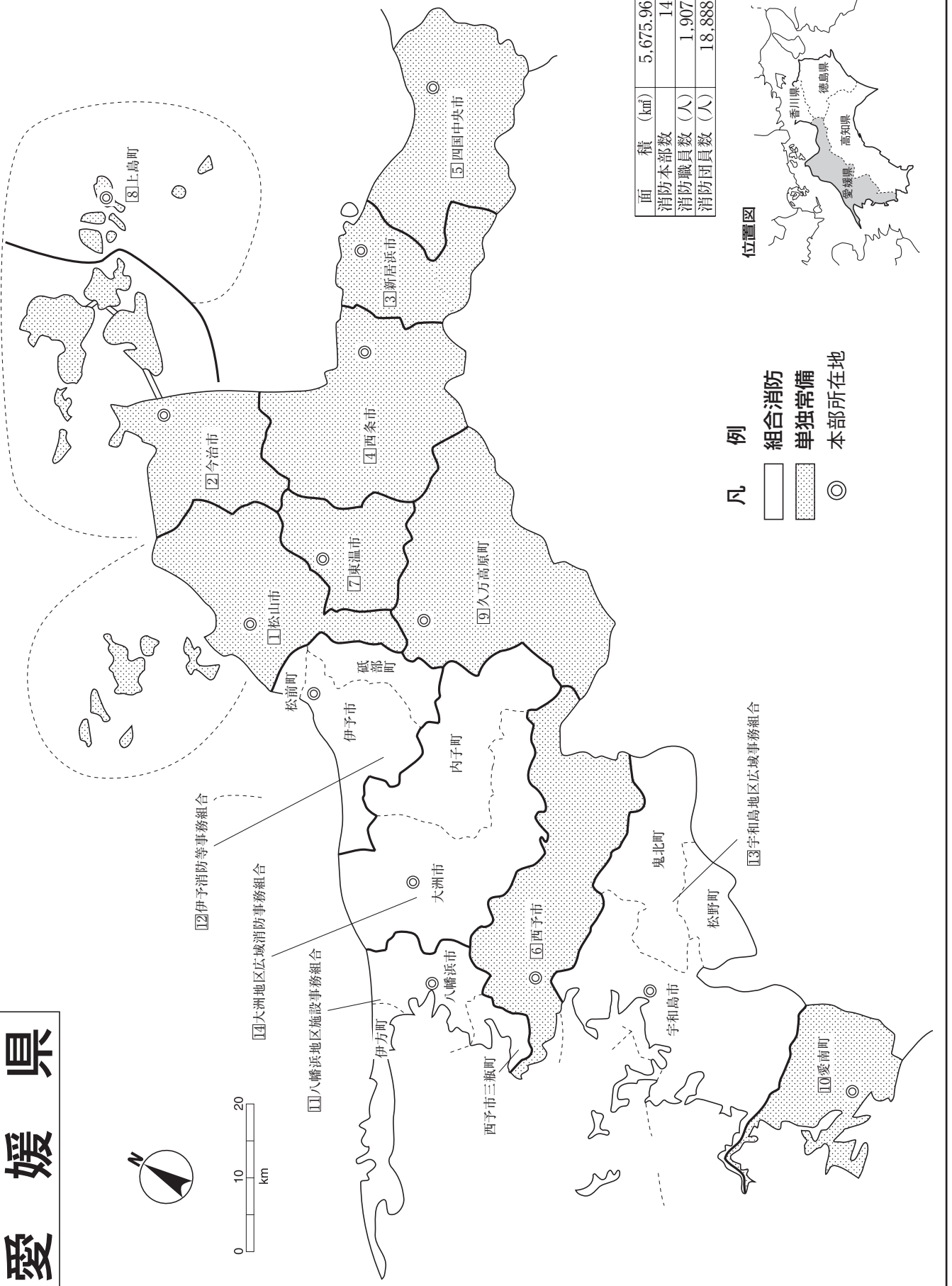

- 凡例
- 組合消防
 - ▨ 単独常備
 - ◎ 本部所在地

面積 (km ²)	5,675.96
消防本部数	14
消防職員数 (人)	1,907
消防団員数 (人)	18,888

位置図

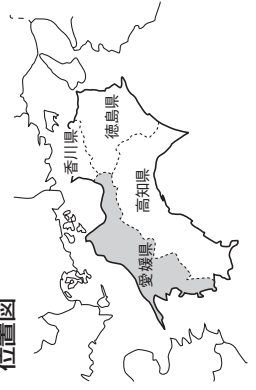

愛媛県

県庁	〒790-8570 松山市一番町四丁目4-2	代表 消防防災安全課直通	TEL (089)941-2111 TEL (089)912-2315(ダイヤルイン) FAX (089)941-0119 消防防災無線 38-2315 防災FAX 38-2328 E-mail syouboubousa@pref.ehime.lg.jp
消防学校	〒799-2661 松山市勝岡町1163-15		TEL (089)978-4000 FAX (089)978-4003 E-mail syobou-gakko@pref.ehime.lg.jp
防災航空事務所	〒791-8042 松山市南吉田町2731 番地松山空港内		TEL (089)972-2133 FAX (089)972-3655 E-mail bousaikoukuu@pref.ehime.lg.jp

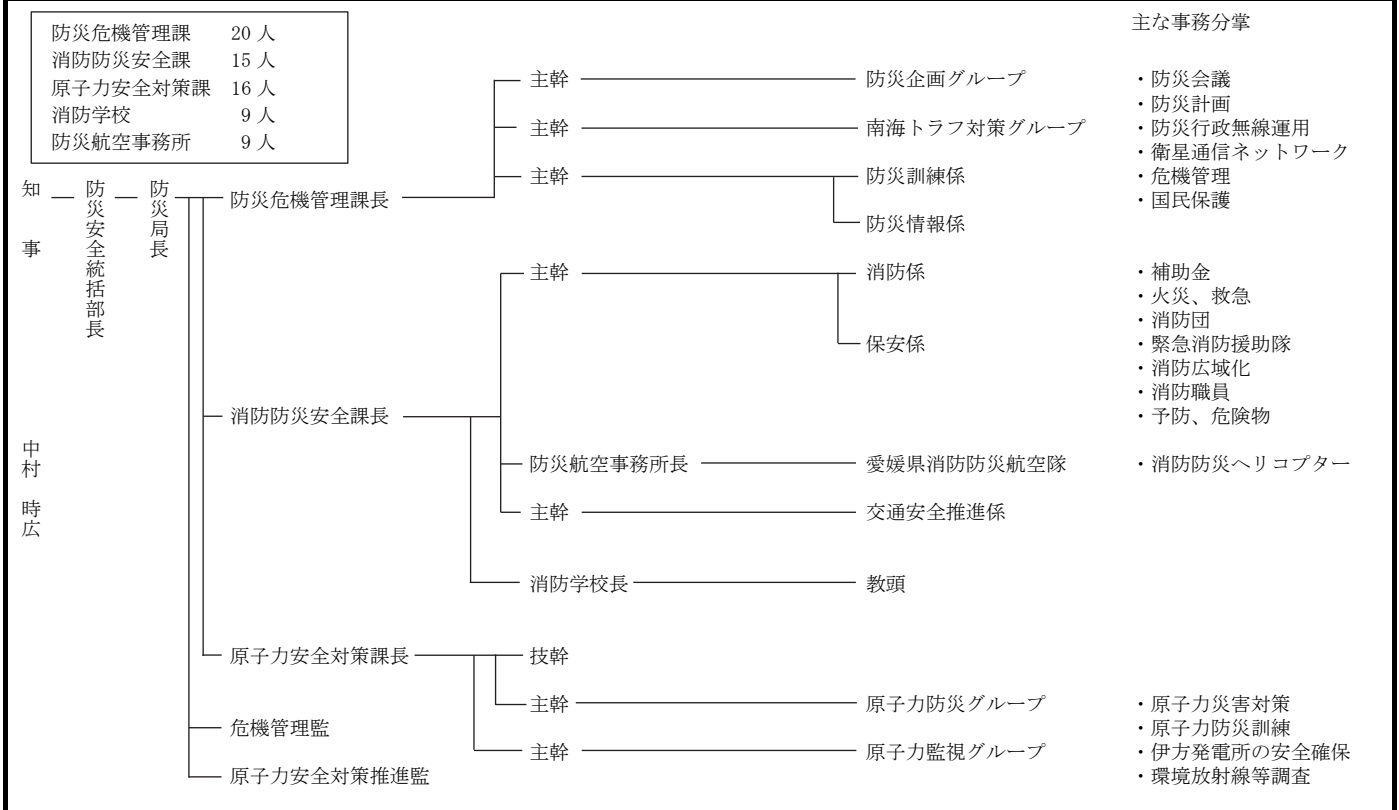

常備化状況

項目	区分	総数				常備化市町村				非常備町村			比較							
		市	町	村	合計	市	町	村	合計	町	村	合計	算定式	比較						
市町村		11	9	-	20 ①	11	9	-	20 ②	-	-	-	②/①×100 (市町村常備化率)	% 100						
面積 (km ²)		3,967.31	1,708.65	-	5,675.96 ①'	3,967.31	1,708.65	-	5,675.96 ②'	-	-	-	②'/①'×100 (常備化面積率)	% 100						
令和2年国調人口 (人)		1,214,142	120,699	-	1,334,841 ①''	1,214,142	120,699	-	1,334,841 ②''	-	-	-	②''/①''×100 (常備化人口率)	% 100						
消防本部数	単独	/				7	3	-	10	/										
	組合					/									/			4		
	合計																	/		
組合加入数	/				4	6	-	10 ③	/			③/②×100 (組合化率)	% 50.0							
事務委託市町村数					/							-	-	-	-	/				
緊急消防援助隊登録部隊数												/								

消防本部名 消防長名 所在地・郵便番号 代表電話 災害担当課電話 同F A X 地域衛星通信電話 同F A X 消防本部設置年月日 E-mailアドレス	組 織 の 概 要 消防本部及び消防署所	消 防 団 消防団設置市町村名 消防団名・団員数	団事務所管市町村 市 町 村 (課) 名 所 在 地 郵 便 番 号 電 話 番 号 F A X 番 号
①松山市消防局 消防局長 消防正監 村尾 尚登 松山市本町6-6-1 〒790-0811 TEL (089) 926-9200 警防課(089)926-9220 FAX(089)926-9198 昭和23年9月1日 E-mail sbsoumu@city.matsuyama.lg.jp	<p>消防職員 484 人 火災 128 件 救急 28,390 件 救助 248 件 松山空港</p> <p>254,249 世帯/住基 503,865 人(国調 511,192)/429.35 km²</p>	松山市 松山市消防団 2,464 人	消防局で所管 地域消防推進課 TEL(089)926-9229 FAX(089)926-9189 緊援隊登録部隊(統合指揮1・県指揮1・土砂指揮1・NBC指揮1・消火4・救助2・救急2・後方支援5・通信支援1・特災4・特装4) I R T 6
②今治市消防本部 消防長 消防正監 白石 勝志 今治市南宝来町 2-1-1 〒794-0043 TEL (0898) 32-6666 警防課(0898)32-2779 FAX(0898)32-0119 平成17年1月16日 E-mail shoubou@imabari-city.jp	<p>消防職員 217 人 火災 77 件 救急 9,158 件 救助 38 件</p> <p>75,955 世帯/住基 151,608 人(国調 158,114)/419.21 km²</p>	今治市 今治市消防団 2,018 人	消防本部で所管 総務課 TEL(0898)32-2755 FAX(0898)32-0119 緊援隊登録部隊(消火4・救急2・後方支援1・水上1・救助1・特装1)
③新居浜市消防本部 消防長 消防監 高橋 裕二 新居浜市一宮町 1-5-1 〒792-0025 TEL (0897) 34-0119 消防総務課(0897)65-1340 FAX(0897)34-1189 昭和24年4月1日 E-mail syoubosoumu@city.niihama.lg.jp	<p>消防職員 154 人 火災 36 件 救急 6,259 件 救助 37 件</p> <p>57,569 世帯/住基 115,314 人(国調 115,938)/234.47 km²</p>	新居浜市 新居浜市消防団 669 人	消防本部で所管 消防総務課 TEL(0897)65-1340 FAX(0897)34-1189 緊援隊登録部隊(県指揮1(代行)・救助1・救急1・消火3・後方支援2・特装1)

消防本部名 消防長名 所在地・郵便番号 代表電話 災害担当課電話 同F A X 地域衛星通信電話 同F A X 消防本部設置年月日 E-mailアドレス	組 織 の 概 要 消防本部及び消防署所	団事務所管市町村 市 町 村 (課) 名 所 在 地 消 防 団 設 置 市 町 村 名 郵 便 番 号 電 話 番 号 F A X 番 号
④ 西条市消防本部 消防長 消防監 石川 克也 西条市新田 183-1 〒793-0028 TEL (0897) 56-0250 警防課 (0897) 56-5119 FAX (0897) 55-0180 平成 16 年 11 月 1 日 E-mail shobosomu@saijo-city.jp	消防次長 本部 西条市東消防署 西条市西消防署 総務課 警防課 予防課 通信指令課 飯岡出張所 橋出張所 小松出張所 河北出張所 消防職員 154 人 火災 24 件 救急 6,476 件 救助 82 件 50,664 世帯/住基 105,616 人(国調 104,791)/510.04 ㎢	西条市 西条市消防団 1,459 人 消防本部で所管 総務課 TEL (0897) 56-0250 FAX (0897) 55-0180 緊援隊登録部隊 (救急 2・消火 2・救助 2・後方支援 1)
⑤ 四国中央市消防本部 消防長 消防監 内田 斉 四国中央市中曾根町 500 番地 〒799-0413 TEL (0896) 28-9119 警防課 TEL (0896) 28-6933 FAX (0896) 23-6614 平成 16 年 4 月 1 日 E-mail f_s.soumu@city.shikokuchuo.ehime.jp	消防次長 本部 四国中央市消防署 警防課 予防課 本署 東分署 西分署 新宮分遣所 嶺南分遣所 消防職員 133 人 火災 17 件 救急 4,238 件 救助 38 件 38,862 世帯/住基 83,426 人(国調 82,896)/421.24 ㎢	四国中央市 四国中央市消防団 1,156 人 消防本部で所管 警防課 TEL (0896) 28-6935 FAX (0896) 23-6614 緊援隊登録部隊 (救急 1・消火 3・後方支援 1・特装 1)
⑥ 西予市消防本部 消防長 消防司令長 宇都宮 憲治 西予市宇和町卯之町 2-377 〒797-0015 TEL (0894) 62-0119 FAX (0894) 62-3780 平成 16 年 4 月 1 日 E-mail seiyo-fd@city.seiyo.ehime.jp	消防次長 本部 西予市消防署 消防総務課 防災課 通信指令室 消防総務係 庶務係 消防団係 予防係 警防係 救急係 通信指令係 野村支署 明浜救急出張所 城川救急出張所 消防職員 75 人 火災 9 件 救急 1,802 件 救助 26 件 14,307 世帯/住基 29,163 人(国調 29,204)/472.95 ㎢	西予市 西予市消防団 1,624 人 消防本部で所管 消防総務課 TEL (0894) 62-4700 FAX (0894) 62-6581 緊援隊登録部隊 (救急 2・消火 1・救助 1・後方支援 1)

<p>⑦ 東温市消防本部 消防長 消防司令長 橋本 武 東温市横河原 1376 番地 〒791-0203 TEL (089) 964-5210 FAX (089) 964-5503 昭和 53 年 4 月 1 日 E-mail soumu-yobou@city.toon.lg.jp</p>	<p>消防職員 52 人 火災 10 件 救急 1,784 件 救助 17 件</p>	東温市 東温市消防団 584 人	消防本部で所管 総務予防課 TEL (089) 964-5210 FAX (089) 964-5503
<p>⑧ 上島町消防本部 消防長 消防司令長 小林 俊則 越智郡上島町 弓削下弓削 1037 〒794-2506 TEL (0897) 77-4118 FAX (0897) 77-4111 平成 16 年 10 月 1 日 E-mail shoubou@town.kamijima.ehime.jp</p>	<p>消防職員 28 人 火災 1 件 救急 436 件 救助 4 件</p>	上島町 上島町消防団 329 人	消防本部で所管 消防防災課 TEL (0897) 77-3166 FAX (0897) 77-4111
<p>⑨ 久万高原町消防本部 消防長 消防司令長 大野 秋義 上浮穴郡久万高原町 下野尻甲 33 〒791-1207 TEL (0892) 21-2411 FAX (0892) 21-2656 昭和 53 年 4 月 1 日 E-mail 119@town.kumakogen.lg.jp</p>	<p>消防職員 46 人 火災 10 件 救急 590 件 救助 59 件</p>	久万高原町 久万高原町消防団 569 人	消防本部で所管 消防団係 TEL (0892) 21-2411 FAX (0892) 21-2656
<p>⑩ 愛南町消防本部 消防長 消防司令長 浅海 宏貴 南宇和郡愛南町 蓮乗寺 473 〒798-4341 TEL (0895) 72-0119 庶務課 (0895) 72-0112 FAX (0895) 73-1119 平成 16 年 10 月 1 日 E-mail shobosho@town.ainan.lg.jp</p>	<p>消防職員 49 人 火災 18 件 救急 1,165 件 救助 11 件</p>	愛南町 愛南町消防団 913 人	消防本部で所管 庶務課 TEL (0895) 72-0112 FAX (0895) 73-1119
<p>⑪ 八幡浜地区施設事務 組合消防本部 消防長 消防監 兵藤 貞樹 八幡浜市松柏丙 796 〒796-0010 TEL (0894) 22-0119 FAX (0894) 22-5227 昭和 59 年 4 月 1 日 E-mail syoubou@fd-yawatahama.ehime.jp</p>	<p>消防職員 106 人 火災 21 件 救急 2,561 件 救助 14 件</p>	八幡浜市 八幡浜市消防団 701 人	八幡浜市総務課 危機管理・原子力対策室 八幡浜市北浜 1-1-1 〒796-8501 TEL (0894) 22-3111 FAX (0894) 24-0610
		伊方町 伊方町消防団 477 人	伊方町役場総務課 西宇和郡伊方町湊浦 1993-1 〒796-0301 TEL (0894) 38-0211 FAX (0894) 38-1373
		緊援隊登録部隊 (消火 2・救急 1・救助 1・特災 1・特装 1・後方支援 1)	

消防本部名 消防長名 所在地・郵便番号 代表電話 災害担当課電話 同F A X 地域衛星通信電話 同F A X 消防本部設置年月日 E-mailアドレス	組織の概要 消防本部及び消防署所	消防団 消防団設置市町村名 消防団名・団員数	団事務所管市町村 市町村(課)名 所在地 郵便番号 電話番号 FAX番号
構成市町 八幡浜市 (組合加入日) 昭和59年4月1日 西予市三瓶町 (組合加入日) 昭和59年4月1日 西宇和郡伊方町 (組合加入日) 昭和59年4月1日	15,613世帯/31,293人(31,987)/132.65km ² 3,172世帯/6,069人(6,184)/41.36km ² 4,451世帯/8,395人(8,397)/93.83km ²		
伊予消防等事務組合 消防本部 消防長 消防監 対尾 知也 伊予市下吾川 950-3 〒799-3111 TEL(089)982-0119 FAX(089)983-4311 昭和48年3月31日 E-mail iyo-fireunion@119 iyo.jp	<p>消防職員 157人 火災45件 救急4,174件 救助42件</p>	伊予市 伊予市消防団 755人 松前町 松前町消防団 298人 砥部町 砥部町消防団 276人	総務部危機管理課 伊予市米湊 820 〒799-3193 TEL(089)982-1218 FAX(089)983-3681 総務部危機管理課 伊予郡松前町大字筒井 631 〒791-3192 TEL(089)985-5103 FAX(089)984-6272 総務課 伊予郡砥部町宮内 1392 〒791-2195 TEL(089)962-6110 FAX(089)962-4277 緊援隊登録部隊(消火3・救急2・後方支援1)
構成市町 伊予市 (組合加入日) 昭和48年3月31日 伊予郡松前町 (組合加入日) 昭和48年3月31日	16,200世帯/35,805人(35,133)/194.45km ² 13,738世帯/30,364人(29,630)/20.41km ²	伊予郡砥部町 (組合加入日) 昭和48年3月31日	9,489世帯/20,510人(20,480)/101.59km ²
宇和島地区広域事務 組合消防本部 消防長 消防監 井尻 光明 宇和島市丸之内 5丁目1番18号 〒798-0060 TEL(0895)22-7500(代) 警防課(0895)20-0119 FAX(0895)24-7662 昭和54年4月1日 E-mail u.fire.ushioni@uwajimakouiki.jp	<p>消防職員 139人 火災45件 救急4,692件 救助48件</p>	宇和島市 宇和島市消防団 1,926人 松野町 松野町消防団 147人 鬼北町 鬼北町消防団 395人	宇和島市役所危機管理課 宇和島市曙町1番地 TEL(0895)24-1111 FAX(0895)24-1121 松野町役場防災安全課 北宇和郡松野町大字松丸 343番地 〒798-2192 TEL(0895)42-1111 FAX(0895)42-1119 鬼北町役場危機管理課 北宇和郡鬼北町大字 近永 800番地1 〒798-1395 TEL(0895)45-1111 FAX(0895)45-1119 緊援隊登録部隊 (都道府県大隊指揮1・消火3・救助1・救急3・後方支援1)

<p>構成市町</p> <p>宇和島市 （組合加入日） 昭和54年4月1日</p> <p>北宇和郡松野町 （組合加入日） 昭和54年4月1日</p> <p>北宇和郡鬼北町 （組合加入日） 昭和54年4月1日</p>	<p>35,339世帯／70,019人(77,465)／468.15 km²</p> <p>1,972世帯／3,661人(4,072)／98.45 km²</p> <p>4,861世帯／9,563人(10,705)／241.88 km²</p>		
<p>事務組合消防本部</p> <p>消防長 和氣 和清</p> <p>消防監 和氣 和清</p> <p>大洲市大洲1034番地の4 〒795-0012</p> <p>TEL (0893) 24-0119</p> <p>FAX (0893) 24-3073</p> <p>昭和50年4月1日</p> <p>E-mail syoubo@ozu119.jp</p>	<p>消防次長</p> <ul style="list-style-type: none"> 本部 <ul style="list-style-type: none"> 総務課 予防課 警防課 <ul style="list-style-type: none"> 通信指令室 大洲消防署 <ul style="list-style-type: none"> 本署 長浜支署 川上支署 内子消防署 <ul style="list-style-type: none"> 本署 小田出張所 <p>消防職員 113人</p> <p>火災33件 救急3447件 救助21件</p>	<p>大洲市 大洲市消防団 1,399人</p>	<p>大洲市危機管理課 大洲市大洲690番地の1 〒795-8601 TEL (0893) 24-2111 FAX (0893) 24-2122</p>
<p>26,694世帯／住基55,986人(国調60,828)／731.55 km²</p>		<p>内子町 内子町消防団 729人</p>	<p>内子町総務課 喜多郡内子町平岡甲168 〒791-3301 TEL (0893) 44-2111 FAX (0893) 44-4300</p>
		<p>緊援隊登録部隊（救急2・消火2・救助1）</p>	
<p>構成市町</p> <p>大洲市 （組合加入日） 昭和50年4月1日</p>	<p>19,673世帯／40,580人(44,086)／432.12 km²</p>	<p>喜多郡内子町 （組合加入日） 昭和50年4月1日</p>	<p>7,021世帯／15,406人(16,742)／299.43 km²</p>

面積 (km ²)	7,102.91
消防本部数	15
消防職員数 (人)	1,212
消防団員数 (人)	7,431

高知県

⑨高吾北広域町村事務組合

⑩嶺北広域行政事務組合

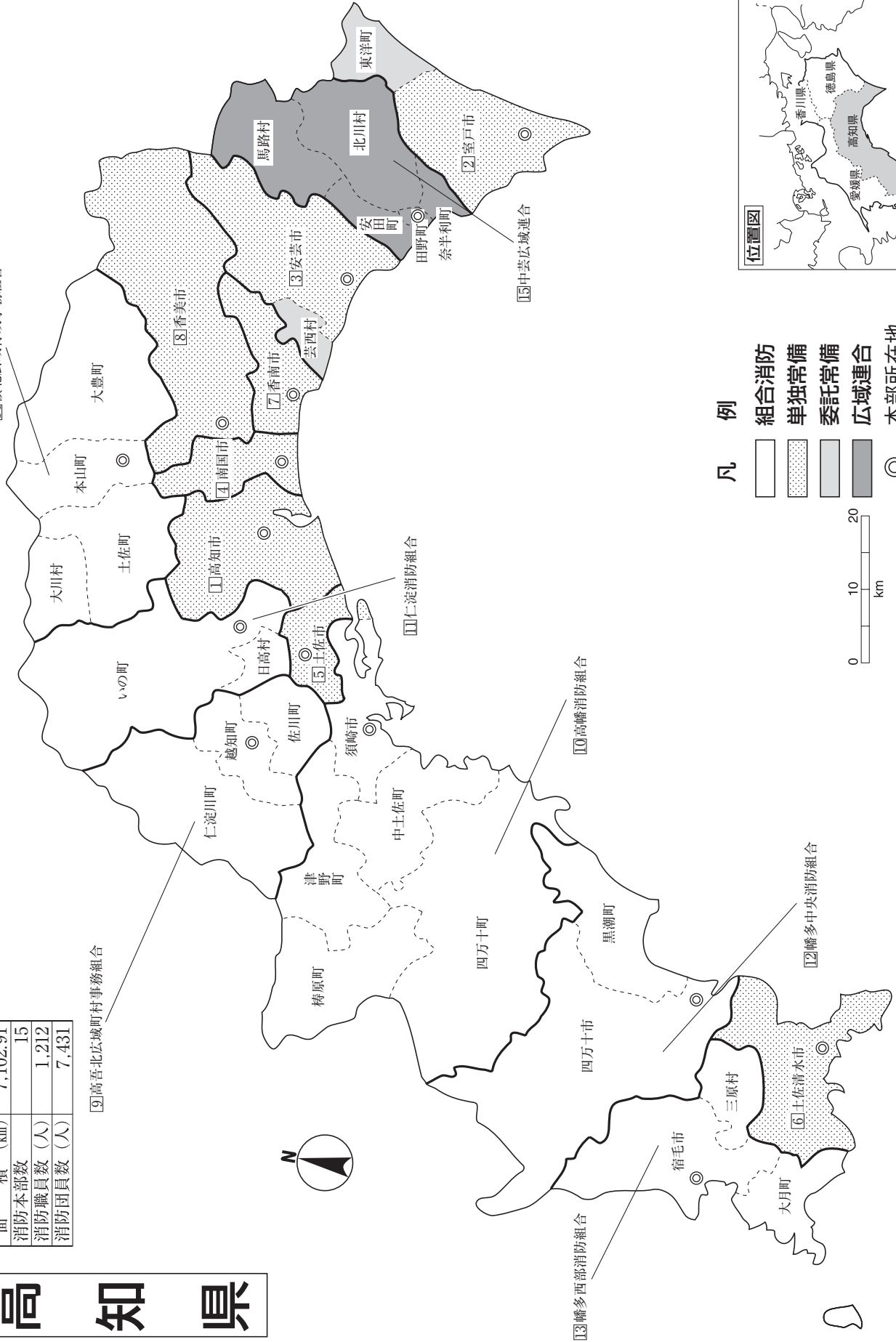

位置図



- 凡例
- ① 組合消防
 - ② 単独常備
 - ③ 委託常備
 - ④ 広域連合
 - ⑤ 本部所在地

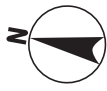
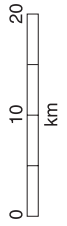

高 知 県

県 庁	〒780-8570 高知市丸の内1-2-20	代表 課直通	TEL(088)823-1111 TEL(088)823-9318 FAX(088)823-9253 消防防災無線 39-11 (FAX切替) E-mail 010301@ken.pref.kochi.lg.jp
消 防 学 校	〒781-2126 吾川郡いの町大内2030		TEL(088)892-0087 FAX(088)892-0954 E-mail 010302@ken.pref.kochi.lg.jp
消 防 防 災 航 空 セ ン タ ー	〒783-0093 南国市物部高知空港		TEL(088)864-3890 FAX(088)864-3896 E-mail 010301@ken.pref.kochi.lg.jp

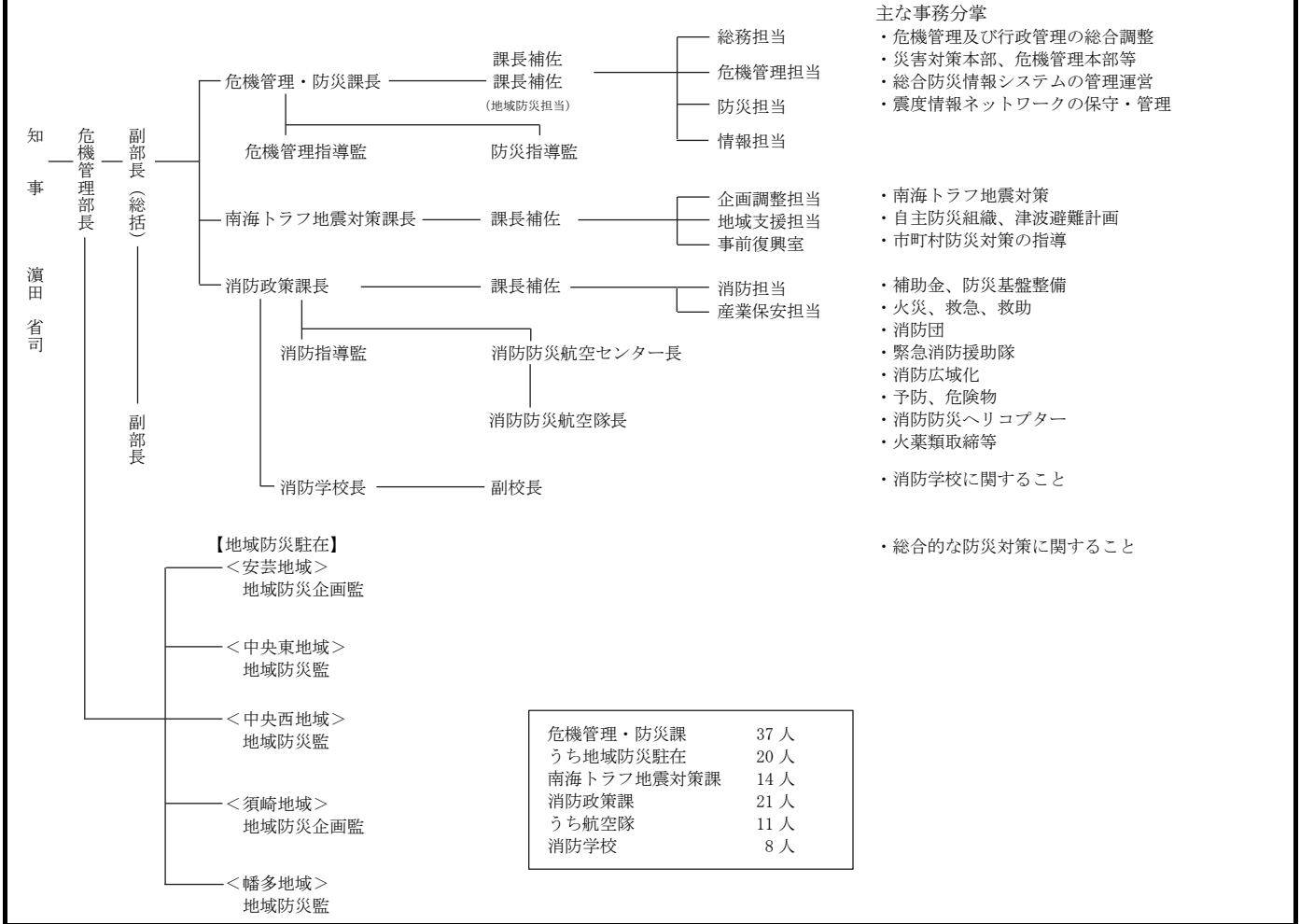

常 備 化 状 況

項目	総 数				常 備 化 市 町 村				非 常 備 町 村			比 較				
	市	町	村	合計	市	町	村	合計	町	村	合計	算定式	比較			
市 町 村	11	17	6	34 ①	11	17	6	34 ②	-	-	-	②/①×100 (市町村 常備化率)	% 100			
面 積 (km ²)	3,075.20	3,400.41	627.30	7,102.91 ①	3,075.20	3,400.41	627.30	7,102.91 ②'	-	-	-	②' / ①' × 100 (常備化 面積率)	% 100			
令 和 2 年 国 調 人 口 (人)	570,351	108,976	12,200	691,527 ①	570,351	108,976	12,200	691,527 ②''	-	-	-	②'' / ①'' × 100 (常備化 人口率)	% 100			
消 防 本 部 数					8	-	-	8								
単 独																
組 合																
合 計								15								
組 合 加 入 数															3	16
事 務 委 託 市 町 村 数																
緊 急 消 防 援 助 隊 登 録 部 隊 数																
航空指揮支援1・県指揮3・統合指揮2・NBC指揮1・土砂風水害指揮1・消火20・救助10・救急18・後方支援8・通信1・特殊災害2・特殊装備3・航空2・航空後方支援1																

消防本部名 消防長名 所在地・郵便番号 代表電話 災害担当課電話 同 F A X 地域衛星通信電話 同 F A X 消防本部設置年月日 E-mail アドレス	組 織 の 概 要 消防本部及び消防署所	消 防 団 消防団設置市町村名 消防団名・団員数	団事務所管市町村 市 町 村 (課) 名 所 在 地 郵 便 番 号 電 話 番 号 F A X 番 号
① 高知市消防局 消防局長 消防正監 本山 和平 高知市丸ノ内 1-7-45 〒780-0850 TEL (088) 822-8151 総合指令課 (088) 871-7503 FAX (088) 824-5082 地域衛星通信(指令室) TEL 039-901-0001 FAX 039-901-0002 昭和 23 年 12 月 28 日 E-mail kc-190200@city.kochi.lg.jp	消防局長 消防局 高知市中央消防署 高知市北消防署 高知市東消防署 高知市南消防署 総務課 総合指令課 警防課 救急課 予防課 西出張所 旭出張所 東部出張所 三里出張所 消防職員 388 人 火災 101 件 救急 20,432 件 救助 83 件	高知市 高知市消防団 720 人	消防局で所管 総務課消防団係 〒780-0844 高知市永国寺町 6-18 〒780-0844 TEL (088) 872-0690 FAX (088) 872-0692 緊援隊登録部隊(統合指揮 2・県指揮 1・NBC 指揮 1・土砂風水害指揮 1・消火 5・救助 4・救急 5・後方支援 4・通信 1・特災(毒劇) 2・特装(震災対応特殊) 1・特装(その他) 2) I R T 6
② 室戸市消防本部 消防長 消防司令長 多田 周平 室戸市室津 12 番地 〒781-7102 TEL (0887) 22-0014 警防班 (0887) 22-0014 FAX (0887) 22-4814 昭和 43 年 4 月 1 日 E-mail mr-070100@city.muroto.lg.jp	消防局長 本部 室戸市消防署 総務班 警防班 予防班 救急・救助班 東洋出張所 消防職員 51 人 火災 17 件 救急 1,433 件 救助 5 件	室戸市 室戸市消防団 265 人 東洋町 東洋町消防団 105 人	消防本部で所管 総務班 TEL (0887) 22-0014 FAX (0887) 22-4814 東洋町役場総務課 安芸郡東洋町大学生見 758-3 〒781-7414 TEL (0887) 29-3111 FAX (0887) 29-3813 緊援隊登録部隊(消火 1・救急 1)
事務受託市	7,027 世帯/12,015 人 (11,742 人) / 248.22 km ²		
事務委託町	1,340 世帯/2,183 人 (2,194 人) / 74.02 km ²		
安芸郡東洋町 (事務委託日) 平成 4 年 12 月 1 日			
③ 安芸市消防本部 消防長 消防司令長 久川 陽 安芸市西浜 190 番地 1 〒784-0020 TEL (0887) 34-1244 警防係 (0887) 37-9102 FAX (0887) 37-9104 昭和 42 年 4 月 1 日 E-mail syobo@city.aki.lg.jp	消防局長 本部 安芸市消防署 総務係 予防係 警防係 救急救助係 消防職員 38 人 火災 11 件 救急 1,554 件 救助 19 件	安芸市 安芸市消防団 240 人 芸西村 芸西村消防団 75 人	消防本部で所管 総務係 TEL (0887) 37-9102 FAX (0887) 37-9104 芸西村総務係 安芸郡芸西村和食甲 1262 〒781-5792 TEL (0887) 33-2111 FAX (0887) 33-4035 緊援隊登録部隊(消火 1・救急 1)
事務受託市	8,036 世帯/16,235 人 (16,243 人) / 317.16 km ²		
事務委託村	1,763 世帯/3,621 人 (3,694 人) / 39.60 km ²		
安芸郡芸西村 (事務委託日) 昭和 54 年 4 月 1 日			

消防本部名 消防長名 所在地・郵便番号 代表電話 災害担当課電話 同FAX 地域衛星通信電話 同FAX 消防本部設置年月日 E-mailアドレス	組 織 の 概 要 消防本部及び消防署所	消 防 団 消防団設置市町村名 消防団名・団員数	団事務所管市町村 市 町 村 (課) 名 所 在 地 番 号 郵 便 番 号 電 話 番 号 F A X 番 号
④ 南国市消防本部 消防長 消防司令長 小松 和英 南国市篠原164番地1 〒783-0006 TEL (088) 863-3511 警防課(088)863-3511 FAX(088)863-6220 昭和42年10月1日 E-mail n-shoubou@city.nankoku.lg.jp	消防次長 本部 ———— 総務課 警防課 予防課 南国市消防署 ———— 消防出張所 消防職員 68人 火災25件 救急3,010件 救助33件 高知空港 22,472世帯/住基46,328人(国調46,664人)/125.30km ²	南国市 南国市消防団 335人	消防本部で所管 総務課消防団係 TEL(088)863-3511 FAX(088)863-6220 緊援隊登録部隊(県指揮1・消火1・救助1・救急1)
⑤ 土佐市消防本部 消防長 消防司令長 横川 宏二 土佐市蓮池978番地1 〒781-1105 TEL (088) 852-0001 警防班(088)852-0001 FAX(088)852-0067 地域衛星通信(警防班) TEL 039-905-0001 FAX 039-905-0002 昭和41年10月1日 E-mail shoubou@city.tosa.lg.jp	消防次長 本部 ———— 総務課 警防課 土佐市消防署 ———— 宇佐分署 消防職員 50人 火災14件 救急1,716件 救助7件 12,638世帯/住基26,334人(国調25,732人)/91.50km ²	土佐市 土佐市消防団 330人	消防本部で所管 総務課総務班 TEL(088)852-0001 FAX(088)852-0067 緊援隊登録部隊(消火1・救急1・後方支援1・救助1)
⑥ 土佐清水市消防本部 消防長 消防司令長 宮地 直道 土佐清水市以布利 980-143 〒787-0302 TEL (0880) 82-8119 警防係(0880)82-8119 FAX(0880)82-8923 昭和44年4月1日 E-mail syoubou@city.tosashimizu.lg.jp	消防次長 本部 ———— 総務係 警防係 予防係 地震対策係 土佐清水市消防署 消防職員 37人 火災4件 救急896件 救助6件 6,950世帯/住基12,271人(国調12,388人)/266.01km ²	土佐清水市 土佐清水市消防団 371人	消防本部で所管 総務係 TEL(0880)82-8119 FAX(0880)82-8923 緊援隊登録部隊(消火1・救助1)
⑦ 香南市消防本部 消防長 消防司令長 恒光 博篤 香南市赤岡町2032-2 〒781-5310 TEL (0887) 55-4141 警防課(0887)55-4141 FAX(0887)55-2430 平成18年3月1日 E-mail shoubou@city.kochi-konan.lg.jp	消防次長 本部 ———— 総務課 予防課 警防課 香南市消防署 消防職員 49人 火災24件 救急1,977件 救助15件 高知空港 15,386世帯/住基33,009人(国調32,207人)/126.46km ²	香南市 香南市消防団 242人	消防本部で所管 総務課消防団係 TEL(0887)55-4155 FAX(0887)55-2430 緊援隊登録部隊(消火1・救助1・後方支援1)

<p>㊸ 香美市消防本部 消防長 消防司令長 宮地 義之 香美市土佐山田町 百石町 2-3-51 〒782-0035 TEL (0887) 53-4176 警防班 (0887) 53-4179 FAX (0887) 53-5313 平成 18 年 3 月 1 日 E-mail shobo-keibo@city.kami.lg.jp</p>	<p>消防次長</p> <ul style="list-style-type: none"> 本部 — 消防課 <ul style="list-style-type: none"> 予防班 警防班 総務班 香美市消防署 — 香北分署 <p>消防職員 61 人 火災 19 件 救急 1,734 件 救助 17 件</p> <p>13,128 世帯 / 住基 25,381 人 (国調 26,513 人) / 537.86 ㎥</p>	<p>香美市 香美市消防団 320 人</p>	<p>消防本部で所管 消防課警防班 TEL (0887) 53-4179 FAX (0887) 53-5313</p>
<p>㊹ 高吾北広域町村事務組合消防本部 消防長 消防司令長 徳弘 賢一 高岡郡越知町越知甲 3105-3 〒781-1301 TEL (0889) 26-2111 警防係 (0889) 26-2111 FAX (0889) 26-3639 昭和 48 年 4 月 1 日 E-mail kougohoku-fd@m2.dion.ne.jp</p>	<p>消防次長</p> <ul style="list-style-type: none"> 本部 — <ul style="list-style-type: none"> 総務係 予防係 警防係 高吾北消防署 — 仁淀川分署 <p>消防職員 49 人 火災 8 件 救急 1,624 件 救助 31 件</p> <p>11,404 世帯 / 住基 22,120 人 (国調 22,337 人) / 545.75 ㎥</p>	<p>佐川町 佐川町消防団 169 人</p>	<p>佐川町役場総務課 高岡郡佐川町甲 1650-2 〒789-1292 TEL (0889) 22-7700 FAX (0889) 22-1119</p>
<p>構成町</p> <p>高岡郡佐川町 (組合加入日) 昭和 47 年 4 月 27 日</p> <p>高岡郡越知町 (組合加入日) 昭和 47 年 4 月 27 日</p> <p>吾川郡仁淀川町 (組合加入日) 平成 17 年 8 月 1 日</p>	<p>6,011 世帯 / 12,238 人 (12,323 人) / 100.80 ㎥</p> <p>2,640 世帯 / 5,087 人 (5,187 人) / 111.95 ㎥</p> <p>2,753 世帯 / 4,795 人 (4,827 人) / 333.00 ㎥</p>	<p>越知町 越知町消防団 168 人</p>	<p>越知町役場総務課 高岡郡越知町越知甲 1970 〒781-1301 TEL (0889) 26-1231 FAX (0889) 26-3777</p>
<p>㊺ 高幡消防組合消防本部 消防長 消防監 中平 幹雄 須崎市山手町 1 番 7 号 〒785-0031 TEL (0889) 43-1272 警防係 (0889) 43-1272 FAX (0889) 42-9099 昭和 46 年 4 月 1 日 E-mail honbu05@koban119.jp</p>	<p>消防次長</p> <ul style="list-style-type: none"> 本部 — <ul style="list-style-type: none"> 総務課 消防課 須崎消防署 — <ul style="list-style-type: none"> 中土佐分署 津野山分署 葉山出張所 四万十清流消防署 — 西分署 <p>消防職員 142 人 火災 30 件 救急 3,527 件 救助 46 件</p> <p>26,449 世帯 / 住基 50,827 人 (国調 50,797 人) / 1,404.99 ㎥</p>	<p>須崎市 高幡消防組合須崎消防団 202 人</p>	<p>須崎消防署 須崎市山手町 1 番 7 号 〒785-0031 TEL (0889) 42-0119 FAX (0889) 43-0119</p>
<p>構成市町</p> <p>須崎市 (組合加入日) 昭和 46 年 4 月 1 日</p> <p>高岡郡四万十町 (組合加入日) 平成 18 年 3 月 20 日</p> <p>高岡郡中土佐町 (組合加入日) 平成 18 年 1 月 1 日</p>	<p>10,652 世帯 / 20,268 人 (20,590 人) / 135.20 ㎥</p> <p>8,139 世帯 / 15,761 人 (15,607 人) / 642.28 ㎥</p> <p>3,320 世帯 / 6,106 人 (6,002 人) / 193.21 ㎥</p>	<p>四万十町 高幡消防組合四万十消防団 337 人</p>	<p>四万十清流消防署 高岡郡四万十町古市町 5 番 1 号 〒786-0007 TEL (0880) 22-0001 FAX (0880) 22-2635</p>
<p>中土佐町 高幡消防組合中土佐消防団 136 人</p>	<p>中土佐分署 高岡郡中土佐町久礼 6653 番地 1 〒789-1301 TEL (0889) 52-2319 FAX (0889) 52-2075</p>	<p>梶原町 高幡消防組合梶原消防団 250 人</p>	<p>津野山分署 高岡郡津野町北川 2589 番地 1 〒785-0502 TEL 0889 (40) 1099 FAX 0889 (62) 3237</p>
<p>津野町 高幡消防組合津野消防団 200 人</p>	<p>津野山分署葉山出張所 高岡郡津野町永野 265 番地 1 〒785-0201 TEL 0889 (55) 2330 FAX 0889 (55) 2245</p>		

消防本部名 消防長名 所在地・郵便番号 代表電話 災害担当課電話 同FAX 地域衛星通信電話 同FAX 消防本部設置年月日 E-mailアドレス	組 織 の 概 要		団事務所管市町村	
高岡郡榑原町 (組合加入日) 昭和46年4月1日	1,719世帯/3,236人(3,307人)/236.45km ²		消防 団 消防団設置市町村名 消防団名・団員数	
高岡郡津野町 (組合加入日) 平成17年2月1日	2,619世帯/5,456人(5,291人)/197.85km ²		緊援隊登録部隊(消火1・救助1・救急2・後方支援1)	
11 仁淀消防組合消防 本部 消防長 消防司令長 伊藤 実 吾川郡いの町西町1番地 〒781-2112 TEL(088)893-3221 警防係(088)893-3221 FAX(088)893-3225 昭和48年3月21日 E-mail niyodoshoubou@apricot. ocn.ne.jp	消防次長 本部 仁淀消防組合 消防署 消防職員 58人 火災18件 救急1,665件 救助18件		いの町 いの町消防団 332人	いの町役場総務課 吾川郡いの町1700-1 〒781-2192 TEL(088)893-1111 FAX(088)892-0353
構成町村 吾川郡いの町 (組合加入日) 平成16年10月1日	10,360世帯/21,504人(21,374人)/470.97km ²		日高村 日高村消防団 99人	日高村役場総務課 高岡郡日高村本郷61-1 〒781-2194 TEL(0889)24-5111 FAX(0889)24-7900
12 幡多中央消防組合 消防本部 消防長 消防司令長 中平 光昭 四万十市右山750-1 〒787-0015 TEL(0880)34-5881 警防係(0880)34-5881 FAX(0880)34-6196 昭和48年6月1日 E-mail hata-fd@city.shimanto. lg.jp	消防次長 本部 四万十消防署 黒潮消防署 消防職員 80人 火災14件 救急2,424件 救助40件		四万十市 四万十市消防団 568人	四万十消防署 警防第二係 四万十市右山750-1 〒787-0015 TEL(0880)34-5881 FAX(0880)34-6196
構成市町 四万十市 (組合加入日) 平成17年4月10日	16,583世帯/32,460人(32,694人)/632.32km ²		黒潮町 黒潮町消防団 254人	黒潮消防署 幡多郡黒潮町伊田2629-1 〒789-1904 TEL(0880)44-2600 FAX(0880)44-2255
13 幡多西部消防組合 消防本部 消防長兼事務局長 消防司令長 山岡 敏樹 宿毛市和田1412番地1 〒788-0052 TEL(0880)63-0119 警防係(0880)63-0119 FAX(0880)63-3396 昭和50年4月1日 E-mail syoubou@city.sukumo. lg.jp	消防次長 本部 事務局長 事務局長補佐 宿毛消防署 三原分署 大月分署 消防職員 62人 火災11件 救急1,746件 救助20件		宿毛市 宿毛市消防団 403人	消防本部で所管 消防係 TEL(0880)63-3111 FAX(0880)63-3396
構成市町 大月町 (組合加入日) 平成18年3月20日	5,380世帯/10,411人(10,262人)/188.46km ²		大月町 大月町消防団 238人	大月分署 消防係 幡多郡大月町弘見2106-1 〒788-0302 TEL(0880)73-1313 FAX(0880)73-1266
	13,211世帯/住基25,195人(国調24,904人)/474.27km ²		三原村 三原村消防団 42人	三原分署 消防係 幡多郡三原村来栖野347-1 〒787-0803 TEL(0880)46-2629 FAX(0880)46-2131

構成市町村 宿毛市 9,943 世帯／19,178 人 (19,033 人) ／286.17 ㎢ (組合加入日) 昭和 50 年 4 月 1 日		幡多郡三原村 742 世帯／1,435 人 (1,437 人) ／85.37 ㎢ (組合加入日) 昭和 50 年 4 月 1 日	
幡多郡大月町 2,526 世帯／4,582 人 (4,434 人) ／102.73 ㎢ (組合加入日) 昭和 50 年 4 月 1 日			
14 嶺北広域行政事務 組合消防本部 消防長 消防司令長 川村 諭 長岡郡本山町本山 995 〒781-3601 TEL (0887) 76-2806 警防係 (0887) 76-2806 FAX (0887) 76-3581 地域衛星通信 (警防係) TEL 039-914-0001 FAX 039-914-0002 昭和 48 年 5 月 17 日 E-mail reihoku119@reihoku-k.jp	消防次長 本部 嶺北消防署 消防職員 38 人 火災 11 件 救急 907 件 救助 24 件	大豊町 大豊町消防団 197 人	大豊町総務課 長岡郡大豊町津家 1626 〒789-0392 TEL (0887) 72-0450 FAX (0887) 72-0474
		本山町 本山町消防団 174 人	本山町総務課 長岡郡本山町本山 636 〒781-3692 TEL (0887) 76-2223 FAX (0887) 76-3593
		土佐町 土佐町消防団 197 人	土佐町総務課 土佐郡土佐町土居 194 〒781-3492 TEL (0887) 82-0480 FAX (0887) 82-2681
		大川村 大川村消防団 35 人	大川村総務課 土佐郡大川村小松 27-1 〒781-3703 TEL (0887) 84-2211 FAX (0887) 84-2328
		5,878 世帯／住基 10,508 人 (国調 10,632 人) ／756.68 ㎢	
構成町村 長岡郡大豊町 1,936 世帯／3,223 人 (3,252 人) ／315.06 ㎢ (組合加入日) 昭和 48 年 5 月 17 日 長岡郡本山町 1,847 世帯／3,299 人 (3,261 人) ／134.22 ㎢ (組合加入日) 昭和 48 年 5 月 17 日 土佐郡土佐町 1,882 世帯／3,625 人 (3,753 人) ／212.13 ㎢ (組合加入日) 昭和 48 年 5 月 17 日 土佐郡大川村 213 世帯／361 人 (366 人) ／95.27 ㎢ (組合加入日) 昭和 48 年 5 月 17 日			
15 中芸広域連合消防 本部 消防長 消防司令長 竹内 誠祥 安芸郡田野町 1440-1 〒781-6410 TEL (0887) 38-2643 警防係 (0887) 38-2643 FAX (0887) 38-2554 昭和 45 年 4 月 1 日 E-mail syoubou@union.chugei-kouiki.lg.jp	消防次長 本部 中芸消防署 消防職員 41 人 火災 7 件 救急 831 件 救助 10 件	奈半利町 中芸広域連合奈半利町 消防団 54 人	消防本部で所管 総務係 TEL (0887) 38-2643 FAX (0887) 38-2554
		田野町 中芸広域連合田野町 消防団 27 人	
		安田町 中芸広域連合安田町 消防団 55 人	
		北川村 中芸広域連合北川村 消防団 24 人	
		馬路村 中芸広域連合馬路村 消防団 45 人	
5,227 世帯／住基 9,980 人 (国調 9,793 人) ／449.47 ㎢		緊援隊登録部隊 (消火 1)	
構成町村 安芸郡奈半利町 1,659 世帯／3,003 人 (3,034 人) ／28.37 ㎢ (組合加入日) 昭和 45 年 4 月 1 日 安芸郡田野町 1,312 世帯／2,524 人 (2,498 人) ／6.53 ㎢ (組合加入日) 昭和 45 年 4 月 1 日 安芸郡安田町 1,220 世帯／2,413 人 (2,370 人) ／52.36 ㎢ (組合加入日) 昭和 45 年 4 月 1 日			

高 知 県

消防本部名 消防長名 所在地・郵便番号 代表電話 災害担当課電話 同 F A X 地域衛星通信電話 同 F A X 消防本部設置年月日 E-mail アドレス	組 織 の 概 要		団事務所管市町村	
	消防本部及び消防署所	消 防 団 消防団設置市町村名 消防団名・団員数	市 町 村 (課) 所 在 郵 便 番 号 電 話 番 号 F A X 番 号	名 地 号 号 号
安芸郡北川村 (組合加入日) 昭和 45 年 4 月 1 日	614 世帯 / 1, 213 人 (1, 146 人) / 196. 73 ㎦			
安芸郡馬路村 (組合加入日) 昭和 45 年 4 月 1 日	422 世帯 / 827 人 (745 人) / 165. 48 ㎦			

福岡県

- 凡例
- 組合消防
 - 単独常備
 - ◎ 本部所在地

面積 (km ²)	4,986.51
消防本部数	24
消防職員数 (人)	5,102
消防団員数 (人)	23,655

福岡都市圏消防共同指令センター

2・15・21・22・23

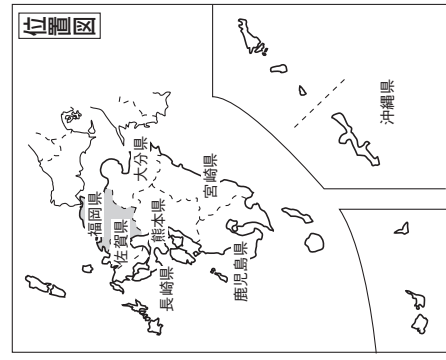
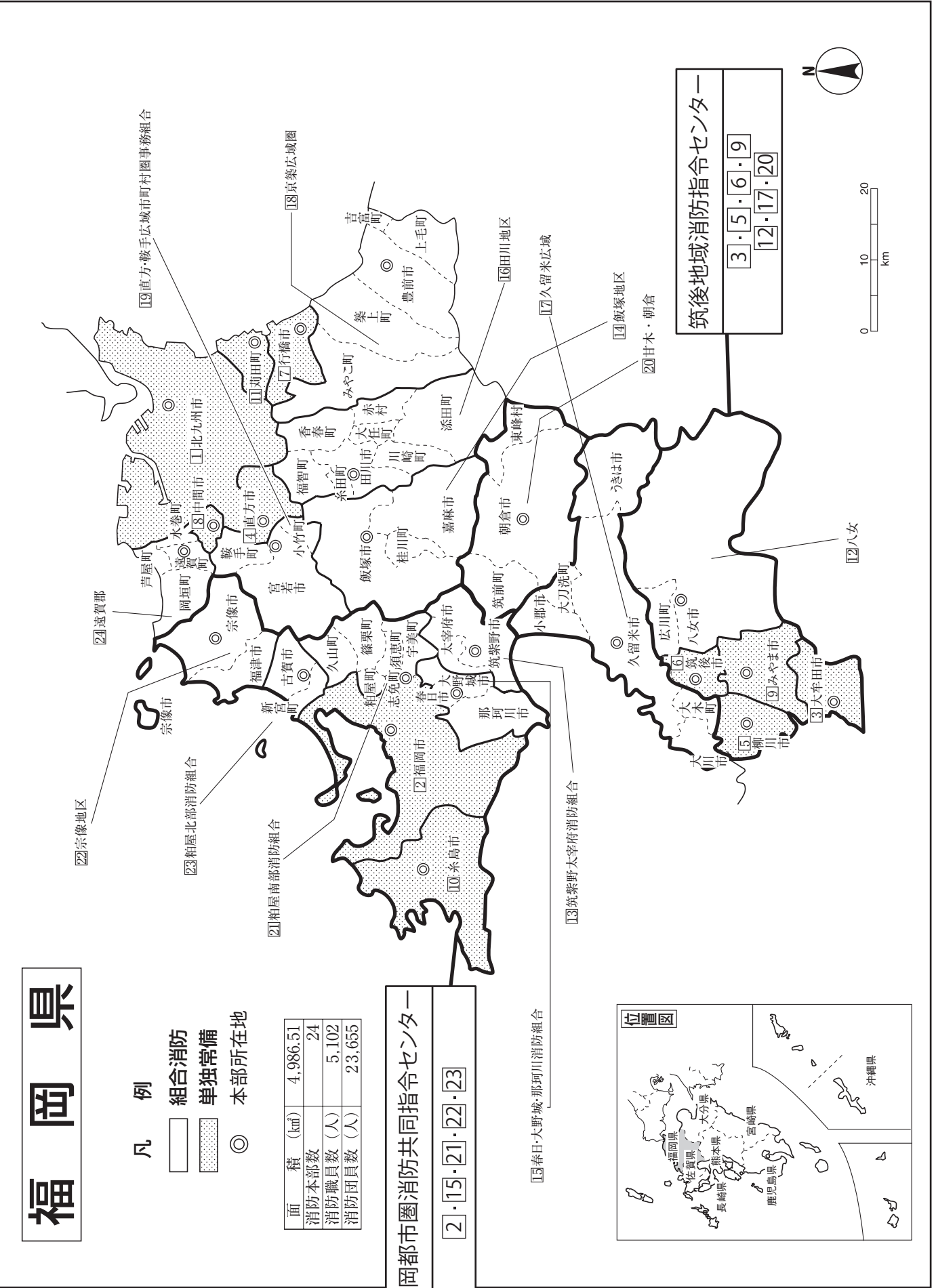

福岡県

県 庁 〒812-8577 福岡市博多区東公園 7 番 7 号
 代表 消防防災指導課直通 TEL(092)651-1111
 TEL(092)643-3111
 FAX(092)643-3117
 消防防災無線 79-040-700-7023
 防災FAX 79-040-700-7399
 E-mail boushi@pref.fukuoka.lg.jp
 TEL(0948)57-2830
 FAX(0948)57-0269
 E-mail shoubougakkou@pref.fukuoka.lg.jp

消防学校 〒820-0301 嘉麻市牛隈 1794

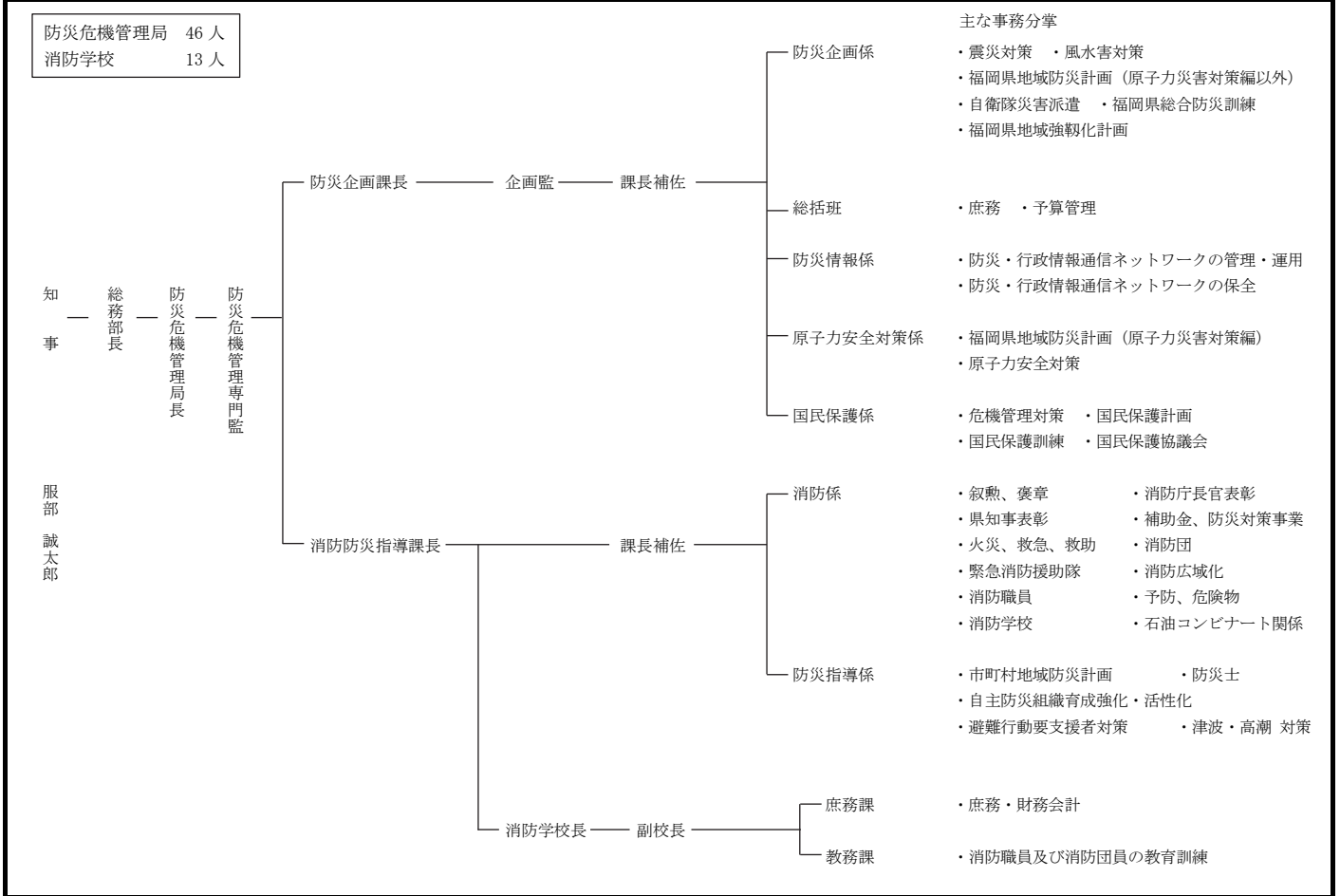

常備化状況

項目	総数				常備化市町村				非常備町村			比較	
	市	町	村	合計	市	町	村	合計	町	村	合計	算定式	比較
市町村	29	29	2	60 ①	29	29	2	60 ②	-	-	-	②/①×100 (市町村常備化率)	% 100
面積 (km ²)	3,763.44	1,140.25	83.95	4,987.64 ①	3,763.44	1,140.25	83.95	4,987.64 ②'	-	-	-	②' / ①' × 100 (常備化面積率)	% 100
令和2年国調人口 (人)	4,534,606	595,935	4,673	5,135,214 ①''	4,534,606	595,935	4,673	5,135,214 ②''	-	-	-	②'' / ①'' × 100 (常備化人口率)	% 100
消防本部数	単独				10	1	-	11					
	組合							13					
	合計							24					
組合加入数				19	28	2	49 ③				③/②×100 (組合化率)	% 80.0	
事務委託市町村数				-	-	-	-						
緊急消防援助隊登録部隊数	指揮支援 8・指揮 12・消火 56・救助 18・救急 48・後方支援 32・通信支援 1・特殊災害 19・特殊装備 20・水上 2・航空 3・航空後方支援 2												

消防本部名 消防長名 所在地・郵便番号 代表電話 災害担当課電話 同F A X 地域衛星通信電話 同F A X 消防本部設置年月日 E-mail アドレス	組織の概要 消防本部及び消防署所	消防団 消防団設置市町村名 消防団名・団員数	団事務所管市町村 市町村(課)名 所在地 郵便番号 電話番号 F A X 番号
北九州市消防局 消防局長 消防司監 本脇 尉勝 北九州市小倉北区 大手町3-9 〒803-8509 TEL (093) 582-3802 FAX (093) 592-6898 指令課 TEL (093) 582-3823 FAX (093) 592-6805 地域衛星通信(指令課) TEL 040-100-71 FAX 040-100-72 昭和38年2月10日 E-mail shou-soumu@city.kitakyushu.lg.jp	消防局長 本部 総務部 予防部 警防部 救急部 門司消防署 小倉北消防署 小倉南消防署 若松消防署 八幡東消防署 八幡西消防署 戸畑消防署 総務課 人事課 訓練研修センター 予防課 指導課 規制課 警防課 消防団課 消防航空隊 救急課 指令課 老松分署 松ヶ江分署 門司西分署 浅野分署 井堀分署 富野分署 三谷分署 新曾根分署 臨空分署 石峯分署 ひびきの分署 枝光分署 高見分署 折尾分署 黒崎分署 上津役分署 釜剛分署 大谷分署 消防職員 1,002人 火災247件 救急59,719件 救助435件 北九州空港 488,404世帯/住基929,396人(国調939,029)/492.50km ²	北九州市 計1,720人 門司消防団 305人 小倉北消防団 174人 小倉南消防団 401人 若松消防団 216人 八幡東消防団 161人 八幡西消防団 279人 戸畑消防団 105人 洞海湾消防団 79人 緊援隊登録部隊 50台、50隊、212人 ・指揮支援隊3・県指揮隊1・航空指揮支援隊1 ・NBC災害即応部隊指揮隊1 ・エネルギー・産業基盤災害即応部隊指揮隊1 ・消火小隊14(タンク車11・化学車3) ・救助小隊3 ・救急小隊5 ・後方支援小隊7 ・航空後方支援小隊1 ・特殊災害小隊6(毒劇物2・密閉空間1・大規模危険3) ・特殊装備小隊5(水難2・その他特殊3) ・水上小隊1 ・航空小隊1 へり1 IRT11	消防本部で所管 消防局消防団課 TEL (093) 582-3819 FAX (093) 592-6898
福岡市消防局 消防局長 消防司監 高田 浩輝 福岡市中央区舞鶴 3-9-7 〒810-8521 TEL (092) 725-6600 警防課(092)725-6551 FAX(092)791-2420 災害救急指令センター (092)725-6595 地域衛星通信(災害救急指令センター) TEL 040-700-78-130-70 FAX 040-700-78-130-75 昭和23年3月7日 E-mail somu.119@city.fukuoka.lg.jp	消防局長 本部 総務部 消防学校 警防部 情報指令部 予防部 東消防署 総務課 職員課 管理課 教育課 警防課 消防団課 救急課 消防航空隊 情報管理課 災害救急指令センター 予防課 指導課 査察課 防災センター 西戸崎出張所 和白出張所 多々良出張所 箱崎出張所 水上出張所	福岡市 計2,315人 東消防団 426人 博多消防団 461人 中央消防団 174人 南消防団 174人 早良消防団 362人 西消防団 433人 水上消防団 285人	消防本部で所管 警防部消防団課 支援係, 企画係 TEL (092) 725-6564 FAX (092) 791-2994

消防本部名 消防長名 所在地・郵便番号 代表電話 災害担当課電話 同F A X 地域衛星通信電話 同F A X 消防本部設置年月日 E-mail アドレス	組織の概要 消防本部及び消防署所		団事務所管市町村 市町村(課)名 所在地 消防団設置市町村名 郵便番号 電話番号 F A X 番号
	<p>消防職員 1,162 人 火災 266 件 救急 94,792 件 救助 787 件 福岡空港</p> <p>841,762 世帯/住基 1,581,398 人(国調 1,612,392)/343.47 km²</p>		緊援隊登録部隊(指揮支援 3・統合機動部隊指揮 1・県大隊指揮 3・NBC 災害即応部隊指揮 1・土砂風水害機動支援部隊指揮 1・消火 7・救助 4・救急 7・後方支援 6・毒劇 7・大危 3・震災 1・水難 1・他特 6・水上 1・航空 2・航空指揮支援 1・航空後方支援 1) I R T 11 へり 2
3 大牟田市消防本部 消防長 消防監 桑畑 実 大牟田市浄真町 46 〒836-0844 TEL (0944) 53-3521 警防課(0944) 53-3540 FAX (0944) 53-7460 地域衛星通信 TEL 040-700-78-661-70 (警防課) FAX 040-700-78-661-75 昭和 23 年 3 月 7 日 E-mail syoubousoumu@city. omuta. lg. jp e-syoubousoumu@city. omuta. fukuoka. jp	<p>消防職員 135 人 火災 56 件 救急 6,774 件 救助 65 件</p> <p>55,730 世帯/住基 108,421 人(国調 111,281)/81.45 km²</p>		大牟田市 大牟田市消防団 600 人 消防本部で所管 総務課消防団係 TEL (0944) 53-3522 FAX (0944) 53-7460 緊援隊登録部隊(消火 3・救急 1)
4 直方市消防本部 消防長 消防司令長 宗近 正道 直方市新町 2-5-10 〒822-0015 TEL (0949) 25-2300 警防課(0949) 25-2303 FAX (0949) 25-2308 地域衛星通信 TEL 040-700-78-667-70 (警防課) FAX 040-700-78-667-75 昭和 23 年 3 月 7 日 E-mail n119-somu@city. nogata. lg. jp n119-somu@city. nogata. fukuoka. jp	<p>消防職員 61 人 火災 18 件 救急 3,662 件 救助 30 件</p> <p>27,472 世帯/住基 55,642 人(国調 57,146)/61.76 km²</p>		直方市 直方市消防団 248 人 消防本部で所管 総務課消防団係 TEL (0949) 25-2304 FAX (0949) 25-2308 緊援隊登録部隊(消火 1・救急 1)

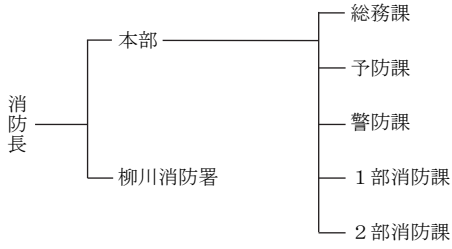
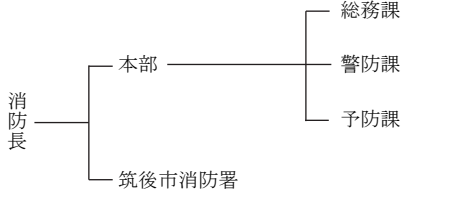
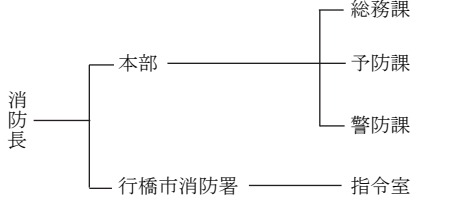
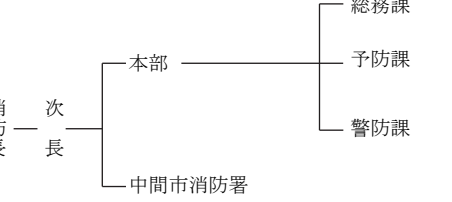
<p>5 柳川市消防本部 消防長 消防司令長 松藤 敏彦 柳川市本城町4-2 〒832-0061 TEL (0944) 74-0119 警防課 (0944) 74-0122 FAX (0944) 74-0185 地域衛星通信 TEL 040-700-78-662-70 FAX 040-700-78-662-75 (情報通信室) 昭和39年12月21日 E-mail 総務課 119somu@city.yanagawa.lg.jp 予防課 119yobo@city.yanagawa.lg.jp 警防課 119keibo@city.yanagawa.lg.jp 東部出張所 119toubu@city.yanagawa.lg.jp</p>	 <p>消防職員 83 人 火災 19 件 救急 3,341 件 救助 29 件 26,272 世帯/住基 63,182 人(国調 64,475)/77.15 km²</p>	<p>柳川市 柳川市消防団 695 人</p> <p>消防本部で所管 総務課消防団係 柳川市本城町4-2 〒832-0061 TEL (0944) 74-0119 FAX (0944) 74-0185</p> <p>緊援隊登録部隊 (消火1・救急1)</p>
<p>6 筑後市消防本部 消防長 消防司令長 田中 博文 筑後市大字山ノ井900 〒833-0031 TEL (0942) 52-2020 指令室 (0942) 53-1125 FAX (0942) 53-6658 地域衛星通信 TEL 040-700-78-664-70 FAX 040-700-78-664-75 昭和40年4月1日 E-mail syoubou@city.chikugo.lg.jp</p>	 <p>消防職員 49 人 火災 12 件 救急 2,309 件 救助 22 件 20,601 世帯/住基 49,381 人(国調 48,827)/41.78 km²</p>	<p>筑後市 筑後市消防団 349 人</p> <p>消防本部で所管 総務課消防団担当 TEL (0942) 52-2020 FAX (0942) 53-6658</p> <p>緊援隊登録部隊 (消火1・救急2・特殊装備1(梯子1)・後方支援1)</p>
<p>7 行橋市消防本部 消防長 消防司令長 高橋 一文 行橋市中央1丁目 9番9号 〒824-0005 TEL (0930) 25-2323 警防課 (0930) 25-2326 FAX (0930) 26-3074 地域衛星通信 TEL 040-700-78-671-70 FAX 040-700-78-671-75 昭和40年3月29日 E-mail k-soumu@city.yukuhashi.lg.jp</p>	 <p>消防職員 77 人 火災 24 件 救急 3,527 件 救助 21 件 33,162 世帯/住基 73,045 人(国調 71,501)/70.05 km²</p>	<p>行橋市 行橋市消防団 499 人</p> <p>消防本部で所管 総務課消防団係 TEL (0930) 25-5049</p> <p>緊援隊登録部隊 (消火1・救急1)</p>
<p>8 中間市消防本部 消防長 消防司令長 高野 智宏 中間市中間2-2-2 〒809-0034 TEL (093) 245-0901 警防課 (093) 245-0901 FAX (093) 246-0119 地域衛星通信 TEL 040-700-78-656-70 FAX 040-700-78-656-75 昭和39年12月1日 E-mail syoubouhonbu@city.nakama.lg.jp</p>	 <p>消防職員 54 人 火災 13 件 救急 2,836 件 救助 9 件 20,452 世帯/住基 39,912 人(国調 41,796)/15.96 km²</p>	<p>中間市 中間市消防団 136 人</p> <p>消防本部で所管 総務課消防団係</p> <p>緊援隊登録部隊 (消火1・救急1)</p>

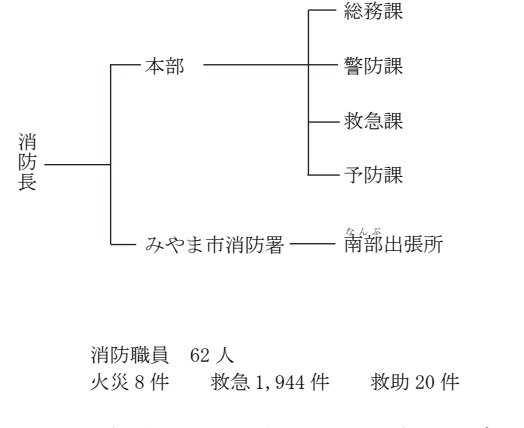
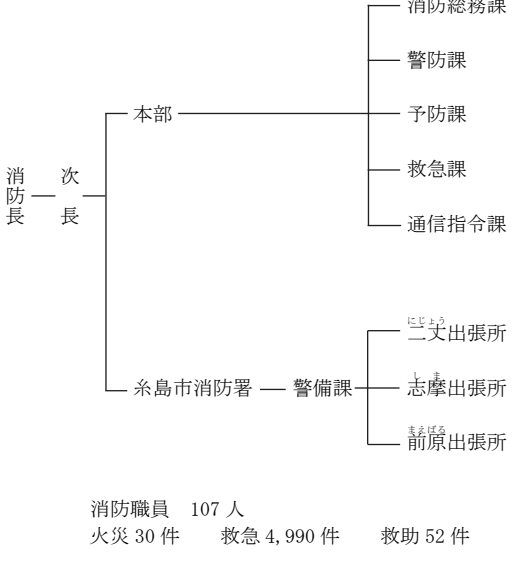
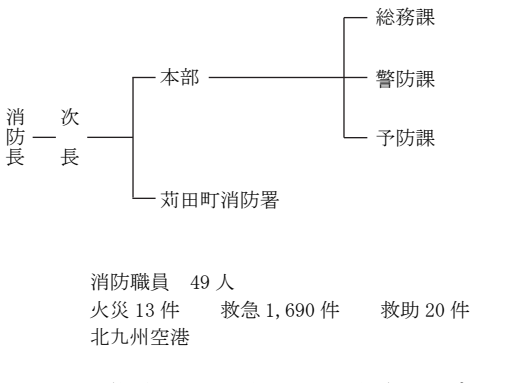
消防本部名 消防長名 所在地・郵便番号 代表電話 災害担当課電話 同F A X 地域衛星通信電話 同F A X 消防本部設置年月日 E-mail アドレス	組織の概要 消防本部及び消防署所	団事務所管市町村 市町村(課)名 所在地 消防団設置市町村名 郵便番号 消防団名・団員数 電話番号 F A X 番号
9 みやま市消防本部 消防長 消防司令長 北嶋 俊治 みやま市瀬高町小川 2062 〒835-0023 TEL (0944) 62-5125 警防課 (0944) 62-5992 FAX (0944) 62-3234 地域衛星通信 TEL 040-700-78-666-70 FAX 040-700-78-666-75 (警防課通信係) 平成 19 年 1 月 29 日 E-mail shoubou-soumu@city. miyama.lg.jp	 <p>消防職員 62 人 火災 8 件 救急 1,944 件 救助 20 件</p> <p>14,539 世帯/住基 36,584 人 (国調 38,139)/105.21 km²</p>	みやま市 みやま市消防団 674 人 消防本部で所管 総務課消防団係 TEL (0944) 62-5125 FAX (0944) 62-3234 緊援隊登録部隊 (消火 1、救助 1、救急 1)
10 糸島市消防本部 消防長 消防監 進藤 俊典 糸島市前原 1783-1 〒819-1113 TEL (092) 322-4222 警防課 (092) 332-8027 FAX (092) 324-4514 地域衛星通信 (通信指令課) TEL 040-700-78-653-70 FAX 040-700-78-653-75 平成 22 年 1 月 1 日 E-mail shobosomu@city. itoshima.lg.jp	 <p>消防職員 107 人 火災 30 件 救急 4,990 件 救助 52 件</p> <p>45,409 世帯/住基 103,702 人 (国調 96,475)/215.69 km²</p>	糸島市 糸島市消防団 985 人 消防本部で所管 警防課消防団担当 TEL (092) 332-8027 FAX (092) 324-4514 緊援隊登録部隊 (救急 1・消火 2、後方支援 1、特殊装備 1)
11 苅田町消防本部 消防長 消防司令長 柿本 久 京都郡苅田町京町 2-4-4 〒800-0351 TEL (093) 434-0119 FAX (093) 434-5236 地域衛星通信 (警防課) TEL 040-700-78-621-76 昭和 40 年 4 月 1 日 E-mail kfd-soumu@town.kanda. lg.jp	 <p>消防職員 49 人 火災 13 件 救急 1,690 件 救助 20 件 北九州空港</p> <p>18,589 世帯/住基 37,716 人 (国調 37,684)/49.58 km²</p>	苅田町 苅田町消防団 95 人 消防本部で所管 総務課消防団係 TEL (093) 434-0099 FAX (093) 434-5236 緊援隊登録部隊 (救助 1・消火 1・救急 1)

<p>12 八女消防本部 消防長 消防監 金納 裕一 八女市本村 22-1 〒834-0063 TEL (0943) 24-0119 警防課 (0943) 24-5499 FAX (0943) 25-1119 地域衛星通信 TEL 040-700-78-663-70 FAX 040-700-78-663-75 (警防課) 昭和 44 年 4 月 1 日 E-mail shomu@yame119.jp</p>	<p>消防次長</p> <ul style="list-style-type: none"> 本部 <ul style="list-style-type: none"> 総務課 予防課 警防課 八女消防署 <ul style="list-style-type: none"> 立花分署 上陽分署 八女東消防署 <ul style="list-style-type: none"> 星野分署 矢部分署 広川消防署 <p>消防職員 126 人 火災 37 件 救急 4,372 件 救助 46 件</p>	<p>八女市 八女市消防団 1,657 人</p>	<p>八女市総務部防災安全課消防防災係 八女市本町 647 〒834-8585 TEL (0943) 23-1731 FAX (0943) 22-2186</p>
<p>構成市町 八女市 (組合加入日) 昭和 44 年 4 月 1 日</p> <p>八女郡広川町 (組合加入日) 昭和 44 年 4 月 1 日</p>	<p>33,839 世帯/住基 80,309 人(国調 84,591)/520.38 km²</p> <p>25,747 世帯/60,943 人(64,408)/482.44 km²</p> <p>8,092 世帯/19,366 人(20,183)/37.94 km²</p>	<p>広川町 広川町消防団 211 人</p>	<p>広川町企画課 安全安心係 八女郡広川町大字新代 1804-1 〒834-0115 TEL (0943) 32-1196 FAX (0943) 32-5164</p>
<p>13 筑紫野太宰府消防組合 消防長 消防監 山宮 義浩 筑紫野市針摺西 1-1-1 〒818-0084 TEL (092) 924-5034 警防課 (092) 924-5642 FAX (092) 924-3397 地域衛星通信(指令課) TEL 040-700-78-650-70 FAX 040-700-78-650-75 昭和 45 年 4 月 1 日 E-mail kikaku@chikuta119.jp</p>	<p>消防次長</p> <ul style="list-style-type: none"> 本部 <ul style="list-style-type: none"> 総務課 警防課 予防課 指令課 筑紫野消防署 <ul style="list-style-type: none"> 南出張所 太宰府消防署 <ul style="list-style-type: none"> 東出張所 <p>消防職員 156 人 火災 29 件 救急 8,904 件 救助 101 件</p>	<p>筑紫野市 筑紫野市消防団 295 人</p>	<p>筑紫野市危機管理課 筑紫野市石崎 1-1-1 〒818-8686 TEL (092) 923-1111 FAX (092) 923-1134</p>
<p>構成市 筑紫野市 (組合加入日) 昭和 45 年 4 月 1 日</p>	<p>80,208 世帯/住基 177,984 人(国調 173,249)/117.33 km²</p>	<p>太宰府市 太宰府市消防団 220 人</p>	<p>太宰府市防災安全課 太宰府市観世音寺 1-1-1 〒818-0198 TEL (092) 921-2121 FAX (092) 921-1601</p>
<p>14 飯塚地区消防本部 消防長 消防正監 篠崎 太望 飯塚市菰田 52-1 〒820-0015 TEL (0948) 22-7600 警防課 (0948) 22-7603 FAX (0948) 28-4363 地域衛星通信 TEL 040-700-78-668-70 FAX 040-700-78-668-75 昭和 45 年 4 月 1 日 E-mail iizukafd-soumu@iizuka119.jp</p>	<p>消防次長</p> <ul style="list-style-type: none"> 本部 <ul style="list-style-type: none"> 総務課 予防課 警防課 指令課 飯塚消防署 <ul style="list-style-type: none"> 片島分署 嘉麻分署 桂川分署 庄内元吉出張所 岩崎出張所 山田出張所 <p>消防職員 239 人 火災 90 件 救急 9,961 件 救助 79 件</p>	<p>飯塚市 飯塚市消防団 1,011 人</p>	<p>飯塚市総務課 飯塚市新立岩 5-5 〒820-0004 TEL (0948) 22-5500 FAX (0948) 25-7996</p>
	<p>87,803 世帯/住基 174,328 人(国調 174,715)/369.21 km²</p>	<p>嘉麻市 嘉麻市消防団 649 人</p>	<p>嘉麻市防災対策課 嘉麻市岩崎 1180 〒820-0292 TEL (0948) 42-7418 FAX (0948) 42-7098</p>
		<p>桂川町 桂川町消防団 208 人</p>	<p>桂川町総務課 嘉穂郡桂川町大字土居 424-1 〒820-0606 TEL (0948) 65-1100 FAX (0948) 65-3424</p>
		<p>緊援隊登録部隊 (指揮 1・消火 2・救助 1・救急 2・後方支援 1)</p>	

消防本部名 消防長名 所在地・郵便番号 代表電話 災害担当課電話 同F A X 地域衛星通信電話 同F A X 消防本部設置年月日 E-mail アドレス	組織の概要 消防本部及び消防署所	消防団 消防団設置市町村名 消防団名・団員数	団事務所管市町村 市町村(課)名 所在地 郵便番号 電話番号 F A X 番号
構成市町 飯塚市 (組合加入日) 平成 18 年 3 月 26 日 嘉麻市 (組合加入日) 平成 18 年 3 月 27 日	63,394 世帯/125,753 人(126,364)/213.96 km ² 18,146 世帯/35,532 人(35,473)/135.11 km ²	嘉穂郡桂川町 (組合加入日) 昭和 45 年 4 月 1 日	6,263 世帯/13,043 人(12,878)/20.14 km ²
消防組合消防本部 消防長 消防正監 吉光 和彦 春日市春日 2-2-1 〒816-0814 TEL (092) 584-1191 FAX (092) 584-1240 警防課 (092) 584-1197 地域衛星通信 TEL 040-700-78-651-70 (警防課) FAX 040-700-78-651-75 昭和 45 年 6 月 1 日 E-mail konfiredept@kon119. or. jp	<p>消防職員 221 人 火災 44 件 救急 12,443 件 救助 69 件</p>	春日市 春日市消防団 94 人 大野城市 大野城市消防団 158 人 那珂川市 那珂川市消防団 239 人	春日市総務部 安全安心課 春日市原町 3-1-5 〒816-8501 TEL (092) 584-1111 FAX (092) 584-1143 大野城市危機管理部危機管理課 大野城市曙町 2-2-1 〒816-8510 TEL (092) 501-2211 FAX (092) 573-7791 那珂川市市民生活部安全安心課 那珂川市西限 1 丁目 1-1 〒811-1292 TEL (092) 953-2211 FAX (092) 953-3049
構成市 春日市 (組合加入日) 昭和 45 年 6 月 1 日 大野城市 (組合加入日) 昭和 45 年 6 月 1 日 那珂川市 (組合加入日) 平成 11 年 4 月 1 日	50,598 世帯/112,765 人(111,023)/14.15 km ² 46,407 世帯/102,809 人(102,085)/26.89 km ² 21,482 世帯/49,986 人(50,112)/74.95 km ²	緊援隊登録部隊数 (救急 1 ・ 消火 1 ・ 後方支援 1 ・ 通信支援 1)	
田川地区消防本部 消防長 消防監 浦野 晃一 田川市大字川宮 1570 〒826-0042 TEL (0947) 44-0650 警防課 (0947) 44-6225 FAX (0947) 46-1404 地域衛星通信 TEL 040-700-78-669-70 FAX 040-700-78-669-75 昭和 45 年 4 月 1 日 E-mail soumu@tagawa-fd-fu kuoka. jp	<p>消防職員 169 人 火災 94 件 救急 8,090 件 救助 125 件</p>	田川市 田川市消防団 269 人 香春町 香春町消防団 185 人 添田町 添田町消防団 188 人	田川市安全安心まちづくり課 田川市中央町 1-1 〒825-0013 TEL (0947) 44-2000 FAX (0947) 46-0124 香春町総務課 田川郡香春町大字高野 994 〒822-1492 TEL (0947) 32-2511 FAX (0947) 32-4815 添田町防災管理課 田川郡添田町大字添田 2151 〒824-0691 TEL (0947) 82-1231 FAX (0947) 82-2869
構成市町村 田川市 (組合加入日) 昭和 45 年 4 月 1 日	24,095 世帯/45,704 人(46,203)/54.55 km ²	糸田町 糸田町消防団 90 人	糸田町総務課 田川郡糸田町 1975-1 〒822-1392 TEL (0947) 26-1231 FAX (0947) 26-1651

<p>田川郡香春町 (組合加入日) 昭和45年4月1日</p> <p>田川郡添田町 (組合加入日) 昭和45年4月1日</p> <p>田川郡糸田町 (組合加入日) 昭和45年4月1日</p> <p>田川郡川崎町 (組合加入日) 昭和45年4月1日</p> <p>田川郡大任町 (組合加入日) 昭和45年4月1日</p> <p>田川郡福智町 (組合加入日) 平成18年3月6日</p> <p>田川郡赤村 (組合加入日) 昭和45年4月1日</p>	<p>5,425世帯/10,370人(10,191)/44.50km²</p> <p>4,534世帯/8,828人(8,801)/132.20km²</p> <p>4,545世帯/8,527人(8,407)/8.04km²</p> <p>8,593世帯/15,606人(15,176)/36.14km²</p> <p>2,626世帯/5,147人(5,008)/14.26km²</p> <p>11,072世帯/21,513人(21,398)/42.06km²</p> <p>1,486世帯/2,953人(2,774)/31.98km²</p>	<p>川崎町 川崎町消防団 259人</p> <p>大任町 大任町消防団 143人</p> <p>福智町 福智町消防団 353人</p> <p>赤村 赤村消防団 133人</p>	<p>川崎町防災管財課 田川郡川崎町大字田原789-2 〒827-8501 TEL(0947)72-3000 FAX(0947)72-6453</p> <p>大任町総務企画財政課 田川郡大任町大字 大行事3067番地 〒824-0512 TEL(0947)63-3000 FAX(0947)63-3813</p> <p>福智町総務課 田川郡福智町金田937-2 〒822-1292 TEL(0947)22-0555 FAX(0947)22-0782</p> <p>赤村総務課 田川郡赤村大字内田1188 〒824-0432 TEL(0947)62-3000 FAX(0947)62-3007</p> <p>緊援隊登録部隊(消火1・救助1・救急1・後方支援1)</p>
<p>久留米広域消防本部 消防長 消防正監 黒岩 竹直 久留米市東楡原町 999-1 〒830-0003 TEL(0942)38-5151 救急防災課(0942)38-5158 FAX(0942)32-4603 地域衛星通信電話(消防本部代表) TEL 040-702-78-658-70 FAX 040-702-78-658-75 平成21年4月1日 E-mail ksyousom@kouiki. kurume.fukuoka.jp</p>	<p>消防次長</p> <p>本部</p> <ul style="list-style-type: none"> 総務課 人事研修課 予防課 救急防災課 情報指令課 <p>久留米消防署</p> <ul style="list-style-type: none"> 東出張所 善導寺出張所 南出張所 西出張所 <p>三井消防署</p> <ul style="list-style-type: none"> 三井出張所 三國出張所 <p>浮羽消防署</p> <ul style="list-style-type: none"> 浮羽出張所 <p>三潞消防署</p> <p>大川消防署</p> <p>消防職員 447人 火災141件 救急23,525件 救助282件</p>	<p>久留米市 久留米市消防団 1,517人</p> <p>大川市 大川市消防団 260人</p> <p>小郡市 小郡市消防団 230人</p> <p>うきは市 うきは市消防団 456人</p> <p>大刀洗町 大刀洗町消防団 105人</p>	<p>久留米市総務部 防災対策課消防チーム 久留米市東楡原町999-1 〒830-0003 TEL(0942)38-5160 FAX(0942)38-5240</p> <p>大川市地域支援課 大川市大字酒見256-1 〒831-8601 TEL(0944)85-5605 FAX(0944)87-2363</p> <p>小郡市経営政策部防災安全課 小郡市小郡255-1 〒838-0198 TEL(0942)72-2111 FAX(0942)73-4466</p> <p>うきは市市民協働推進課 うきは市吉井町新治316 〒839-1393 TEL(0943)75-4982 FAX(0943)75-5509</p> <p>大刀洗町総務課 三井郡大刀洗町大字富多819 〒830-1298 TEL(0942)77-0171 FAX(0942)77-3063</p>
<p>構成市町</p> <p>久留米市 (組合加入日) 平成21年4月1日</p> <p>大川市 (組合加入日) 平成31年4月1日</p> <p>小郡市 (組合加入日) 平成21年4月1日</p> <p>うきは市 (組合加入日) 平成21年4月1日</p>	<p>198,415世帯/住基456,455人(国調456,196)/467.83km²</p> <p>137,532世帯/304,666人(304,552)/229.96km²</p> <p>13,799世帯/33,375人(34,838)/33.62km²</p> <p>24,971世帯/59,585人(57,983)/45.51km²</p> <p>11,207世帯/28,916人(29,509)/117.46km²</p>	<p>大木町 大木町消防団 165人</p>	<p>大木町総務課 三潞郡大木町大字 八町牟田255-1 〒830-0416 TEL(0944)32-1035 FAX(0944)32-1054</p> <p>緊急消防援助隊 登録部隊数20隊 75名</p> <ul style="list-style-type: none"> ・指揮隊 2隊(統合機動部隊、県指揮隊) ・消火小隊 4隊 ・救助小隊 3隊 ・救急小隊 3隊 ・後方支援小隊 5隊 ・特殊災害小隊 1隊(毒劇物) ・特殊装備小隊 2隊

消防本部名 消防長名 所在地・郵便番号 代表電話 災害担当課電話 同F A X 地域衛星通信電話 同F A X 消防本部設置年月日 E-mail アドレス	組 織 の 概 要 消防本部及び消防署所	消 防 団 消防団設置市町村名 消防団名・団員数	団事務所管市町村 市 町 村 (課) 名 所 在 地 郵便 番 号 電 話 番 号 F A X 番 号
三井郡大刀洗町 (組合加入日) 平成 21 年 4 月 1 日 三潯郡大木町 (組合加入日) 平成 21 年 4 月 1 日	5, 803 世帯／15, 828 人(15, 138)／22. 84 ㎢ 5, 103 世帯／14, 085 人(14, 176)／18. 44 ㎢		
19 京築広域圏消防本部 消防長 消防監 上森 伸一 豊前市大字荒堀 525-1 〒828-0061 TEL (0979) 82-0119 警防課 (0979) 64-7086 FAX (0979) 83-2630 地域衛星通信 TEL 040-700-78-672-70 FAX 040-700-78-672-75 (警防課指令室) 昭和 48 年 4 月 1 日 E-mail keisyou-honbu@ fukuoka.keichiku119.jp	消防長 — 次長 — <ul style="list-style-type: none"> — 本部 — <ul style="list-style-type: none"> — 総務課 — 管財課 — 予防課 — 警防課 — 豊前消防署 — <ul style="list-style-type: none"> — 警備課 — 東部分署 — 西部分署 — 京都分署 — 勝山出張所 <p style="text-align: center;">消防職員 130 人 火災 57 件 救急 4, 220 件 救助 35 件</p>	豊前市 豊前市消防団 470 人	豊前市総務課 豊前市大字吉木 955 〒828-0051 TEL (0979) 82-1111 FAX (0979) 83-2560
構成市町 豊前市 (組合加入日) 昭和 48 年 4 月 1 日	35, 260 世帯／住基 76, 175 人(国調 78, 855)／450. 12 ㎢ 11, 419 世帯／23, 787 人(25, 940)／111. 01 ㎢	京都郡みやこ町 みやこ町消防団 613 人	みやこ町総務課 京都郡みやこ町勝山上田 960 〒824-0821 TEL (0930) 32-2511 FAX (0930) 32-4563
京都郡みやこ町 (組合加入日) 昭和 48 年 4 月 1 日	8, 285 世帯／18, 239 人(20, 243)／151. 34 ㎢	築上郡築上町 築上町消防団 550 人	築上町総務課 築上郡築上町大字椎田 891-2 〒829-0392 TEL (0930) 56-0300 FAX (0930) 56-1405
築上郡築上町 (組合加入日) 昭和 48 年 4 月 1 日	8, 575 世帯／17, 019 人(18, 587)／119. 61 ㎢	築上郡吉富町 吉富町消防団 62 人	吉富町総務課 築上郡吉富町大字広津 226-1 〒871-8585 TEL (0979) 24-1122 FAX (0979) 24-3219
築上郡吉富町 (組合加入日) 昭和 48 年 4 月 1 日	2, 990 世帯／6, 567 人(6, 627)／5. 72 ㎢	築上郡上毛町 上毛町消防団 135 人	上毛町総務課 築上郡上毛町大字垂水 1321-1 〒871-0913 TEL (0979) 72-3111 FAX (0979) 72-4664
築上郡上毛町 (組合加入日) 昭和 48 年 4 月 1 日	3, 191 世帯／7, 342 人(7, 458)／62. 44 ㎢	緊援隊登録部隊 (消火 1・救急 2・ドラゴンハイパーコマンドユニット 2)	
19 直方・鞍手広域市町村圏事務組合消防本部 消防長 消防司令長 水野 智徳 宮若市宮田 16 番地 1 〒823-0011 TEL (0949) 32-1130 予防課 (0949) 32-1131 警防課 (0949) 32-1132 総務課 (0949) 32-1136 FAX (0949) 32-9425 地域衛星通信 TEL 040-700-78-670-70 FAX 040-700-78-670-75 昭和 50 年 3 月 1 日	消防次長 — 長 — <ul style="list-style-type: none"> — 本部 — <ul style="list-style-type: none"> — 総務課 — 警防課 — 予防課 — 宮田消防署 — <ul style="list-style-type: none"> — 鞍手出張所 — 小竹出張所 — 若宮出張所 <p style="text-align: center;">消防職員 88 人 火災 21 件 救急 3, 078 件 救助 24 件</p>	宮若市 宮若市消防団 356 人	宮若市総務課 宮若市宮田 29 番地 1 〒823-0011 TEL (0949) 32-0511 FAX (0949) 32-9430
小竹町 (組合加入日) 昭和 48 年 4 月 1 日	24, 378 世帯／住基 48, 916 人(国調 48, 529)／189. 87 ㎢	小竹町 小竹町消防団 116 人	小竹町総務課 鞍手郡小竹町大字勝野 3167 番地 1 〒820-1192 TEL (0949) 62-1212 FAX (0949) 62-1140
鞍手町 (組合加入日) 昭和 48 年 4 月 1 日		鞍手町 鞍手町消防団 146 人	鞍手町総務課 鞍手郡鞍手町大字中山 3705 番地 〒807-1392 TEL (0949) 42-2111 FAX (0949) 42-5693

<p>構成市町 宮若市 (組合加入日) 平成 18 年 2 月 11 日</p> <p>13, 154 世帯 / 26, 649 人 (26, 298) / 139. 99 ㎢</p> <p>鞍手郡小竹町 (組合加入日) 昭和 50 年 3 月 1 日</p> <p>3, 802 世帯 / 7, 105 人 (7, 151) / 14. 28 ㎢</p> <p>鞍手郡鞍手町 (組合加入日) 昭和 50 年 3 月 1 日</p> <p>7, 422 世帯 / 15, 162 人 (15, 080) / 35. 60 ㎢</p>	<p>緊援隊登録部隊 (消火 1 ・ 救急 1 ・ 後方支援 1)</p>	
<p>20 甘木・朝倉消防本部</p> <p>消防長 消防監 大楠 隆行 朝倉市一木 18-20 〒838-0065 TEL (0946) 22-0119 警防課 (0946) 23-2754 FAX (0946) 24-1334 地域衛星通信 (通信・企画係) TEL 040-700-78-659-70 FAX 040-700-78-659-75 昭和 51 年 10 月 1 日 E-mail aafd119@city.asakura.lg.jp</p>	<p>消防職員 115 人 火災 51 件 救急 4, 240 件 救助 66 件</p>	<p>朝倉市 朝倉市消防団 732 人 朝倉市防災交通課 朝倉市菩提寺 412-2 〒838-8601 TEL (0946) 22-1111 FAX (0946) 22-0418</p> <p>筑前町 筑前町消防団 213 人 筑前町環境防災課 朝倉郡筑前町篠隈 373 〒838-0298 TEL (0946) 42-3111 FAX (0946) 42-2011</p> <p>東峰村 東峰村消防団 169 人 東峰村総務課 朝倉郡東峰村大字宝珠山 6425 〒838-1792 TEL (0946) 72-2311 FAX (0946) 72-2038</p> <p>緊援隊登録部隊 (消火 2 ・ 救助 1 ・ 救急 1 ・ 特殊装備 1 ・ 後方支援 1)</p>
<p>34, 696 世帯 / 住基 83, 048 人 (国調 81, 763) / 365. 78 ㎢</p>		
<p>構成市町村 朝倉市 (組合加入日) 平成 18 年 2 月 17 日</p> <p>21, 840 世帯 / 50, 903 人 (50, 273) / 246. 71 ㎢</p> <p>朝倉郡東峰村 (組合加入日) 平成 17 年 3 月 28 日</p> <p>824 世帯 / 1, 912 人 (1, 899) / 51. 97 ㎢</p> <p>朝倉郡筑前町 (組合加入日) 平成 17 年 3 月 17 日</p> <p>12, 032 世帯 / 30, 233 人 (29, 591) / 67. 10 ㎢</p>		
<p>21 粕屋南部消防組合</p> <p>消防本部 消防長 消防正監 安河内 恒 志免町大字田富 170 〒811-2204 TEL (092) 935-5111 警防課 (092) 935-1088 FAX (092) 935-5184 地域衛星通信 TEL 040-700-78-654-70 (警防課) FAX 040-700-78-654-75 (〃) 昭和 48 年 4 月 1 日 E-mail soumu@kasuyananbu.shobo.jp</p>	<p>消防職員 191 人 火災 28 件 救急 9, 835 件 救助 95 件</p>	<p>宇美町 宇美町消防団 155 人 宇美町地域コミュニティ課 糟屋郡宇美町宇美 5 丁目 1-1 〒811-2192 TEL (092) 932-1111 FAX (092) 933-7512</p> <p>篠栗町 篠栗町消防団 226 人 篠栗町総務課 糟屋郡篠栗町中央 1 丁目 1-1 〒811-2492 TEL (092) 947-1111 FAX (092) 947-7977</p> <p>志免町 志免町消防団 133 人 志免町生活安全課 糟屋郡志免町志免 中央 1 丁目 1 番 1 号 〒811-2292 TEL (092) 935-1001 FAX (092) 935-9459</p> <p>須恵町 須恵町消防団 135 人 須恵町総務課 糟屋郡須恵町大字須恵 771 〒811-2193 TEL (092) 932-1151 FAX (092) 933-6579</p>
<p>88, 885 世帯 / 住基 202, 226 人 (国調 201, 143) / 145. 71 ㎢</p>		
<p>構成町 糟屋郡宇美町 (組合加入日) 昭和 48 年 4 月 1 日</p> <p>16, 464 世帯 / 37, 119 人 (37, 671) / 30. 21 ㎢</p> <p>糟屋郡篠栗町 (組合加入日) 昭和 61 年 10 月 1 日</p> <p>13, 735 世帯 / 31, 020 人 (31, 209) / 38. 93 ㎢</p> <p>糟屋郡志免町 (組合加入日) 昭和 48 年 4 月 1 日</p> <p>20, 648 世帯 / 46, 560 人 (46, 377) / 8. 69 ㎢</p> <p>粕屋町 粕屋町消防団 155 人 粕屋町協働のまちづくり課 糟屋郡粕屋町駕与 丁 1 丁目 1 番 1 号 〒811-2392 TEL (092) 938-2311 FAX (092) 938-3150</p>		

消防本部名 消防長名 所在地・郵便番号 代表電話 災害担当課電話 同F A X 地域衛星通信電話 同F A X 消防本部設置年月日 E-mail アドレス	組 織 の 概 要 消防本部及び消防署所	団事務所管市町村 市 町 村 (課) 名 所 在 地 消 防 団 設 置 市 町 村 名 郵 便 番 号 電 話 番 号 F A X 番 号
糟屋郡須恵町 (組合加入日) 昭和48年4月1日 糟屋郡久山町 (組合加入日) 昭和61年10月1日 E-mail bousai@town.hisayama.fukuoka.jp 糟屋郡粕屋町 (組合加入日) 昭和61年10月1日 E-mail soumu@town.kasuya.fukuoka.jp	12,651世帯/29,270人(27,263)/16.31km ² 3,753世帯/9,324人(8,225)/37.44km ² 21,634世帯/48,933人(45,360)/14.13km ²	消防 団 消防団設置市町村名 消防団名・団員数 緊援隊登録部隊(救助1・救急1・支援1・消火1)
宗像地区消防本部 消防長 消防監 牧 吉紀 宗像市田熊五丁目 1番3号 〒811-3431 TEL(0940)36-2425 警防課(0940)36-2481 FAX(0940)37-0011 昭和49年6月1日 E-mail fire@munakatal19.jp (組合発足日) 平成19年4月1日	<p>消防職員 150人 火災60件 救急7,546件 救助86件</p>	宗像市 宗像市消防団 557人 宗像市危機管理課 宗像市東郷1丁目1-1 〒811-3492 TEL(0940)36-5050 FAX(0940)37-1242 福津市 福津市消防団 277人 福津市防災安全課 福津市中央1丁目1-1 〒811-3293 TEL(0940)43-8107 FAX(0940)43-3168 緊援隊登録部隊(救急2・消火2・後方支援1・救助1)
構成市 宗像市 (組合加入日) 平成19年4月1日	44,551世帯/97,319人(97,095)/119.94km ²	福津市 (組合加入日) 平成19年4月1日 29,769世帯/68,481人(67,033)/52.76km ²
粕屋北部消防本部 消防長 消防監 尾上 勉 古賀市今在家167-1 〒811-3131 TEL(092)944-0131 警防課(092)944-0132 FAX(092)944-0462 地域衛星通信 TEL 040-700-78-655-70 FAX 040-700-78-655-75 (災害対策室) 昭和54年4月1日 E-mail syomu@khfd-119.koga.fukuoka.jp	<p>消防職員 107人 火災30件 救急4,399件 救助58件</p>	古賀市 古賀市消防団 254人 古賀市総務課 古賀市駅東1-1-1 〒811-3102 TEL(092)942-1111 FAX(092)942-3758 新宮町 新宮町消防団 218人 新宮町地域協働課 糟屋郡新宮町緑ヶ浜1-1-1 〒811-0119 TEL(092)962-0231 FAX(092)962-2078 緊援隊登録部隊(消火1・救急2・特装1・後方支援1)
構成市町 古賀市 (組合加入日) 昭和54年4月1日	26,687世帯/住基59,177人(国調57,959)/42.07km ²	糟屋郡新宮町 (組合加入日) 昭和54年4月1日 13,676世帯/33,317人(30,344)/18.93km ²

<p>24 遠賀郡消防本部 消防長 消防監 御園 典孝 遠賀郡遠賀町大字 広渡 1639 〒811-4302 TEL (093) 293-8123 警防課 (093) 293-8124 FAX (093) 293-1240 地域衛星通信 TEL 040-700-78-657-70 FAX 040-700-78-657-75 昭和 46 年 4 月 1 日 E-mail ofd-soumu@ongall19.jp</p>	<p style="text-align: center;">消 次 防 長</p> <div style="display: flex; justify-content: space-around; align-items: center;"> <div style="text-align: center;"> <p>本部</p> <ul style="list-style-type: none"> — 総務課 — 予防課 — 警防課 — 救急課 </div> <div style="text-align: center;"> <p>遠賀郡消防署</p> <ul style="list-style-type: none"> — 芦屋分署 — 岡垣出張所 </div> </div> <p style="text-align: center;">消防職員 121 人 火災 30 件 救急 5,853 件 救助 40 件</p>	<p>芦屋町 芦屋町消防団 82 人</p>	<p>芦屋町総務課 遠賀郡芦屋町幸町 2-20 〒807-0198 TEL (093) 223-0881 FAX (093) 223-3927</p>
<p>構成町 遠賀郡芦屋町 (組合加入日) 昭和 46 年 4 月 1 日</p>	<p>42,398 世帯 / 住基 92,397 人 (国調 93,662) / 93.38 km²</p> <p>6,456 世帯 / 13,145 (14,208) / 11.58 km²</p>	<p>水巻町 水巻町消防団 69 人</p>	<p>水巻町総務課 遠賀郡水巻町頃末北 1-1-1 〒807-8501 TEL (093) 201-4321 FAX (093) 201-4423</p>
<p>遠賀郡水巻町 (組合加入日) 昭和 46 年 4 月 1 日</p>	<p>13,619 世帯 / 27,810 人 (28,997) / 11.01 km²</p>	<p>岡垣町 岡垣町消防団 92 人</p>	<p>岡垣町地域づくり課 遠賀郡岡垣町大字野間 1 丁目 1-1 〒811-4233 TEL (093) 282-1211 FAX (093) 282-4000</p>
<p>遠賀郡岡垣町 (組合加入日) 昭和 46 年 4 月 1 日</p>	<p>14,283 世帯 / 31,697 人 (31,580) / 48.64 km²</p>	<p>遠賀町 遠賀町消防団 60 人</p>	<p>遠賀町総務課 遠賀郡遠賀町大字今古賀 513 〒811-4392 TEL (093) 293-1234 FAX (093) 293-0806</p>
<p>遠賀郡遠賀町 (組合加入日) 昭和 46 年 4 月 1 日</p>	<p>8,651 世帯 / 19,109 人 (18,877) / 22.15 km²</p>	<p>緊援隊登録部隊 (消火 1・救急 2・後方支援 1)</p>	

佐賀県

位置図

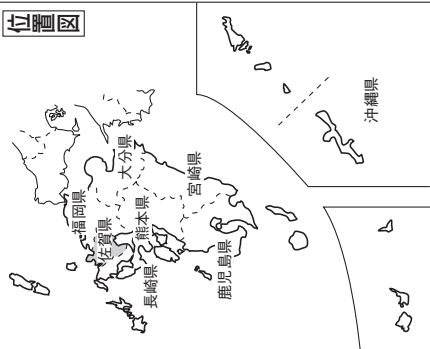

面積 (km ²)	2,440.67
消防本部数	5
消防職員数 (人)	1,123
消防団員数 (人)	17,150

- 凡例
- 組合消防
 - 単独常備
 - 委託常備
 - 広域連合
 - 本部所在地

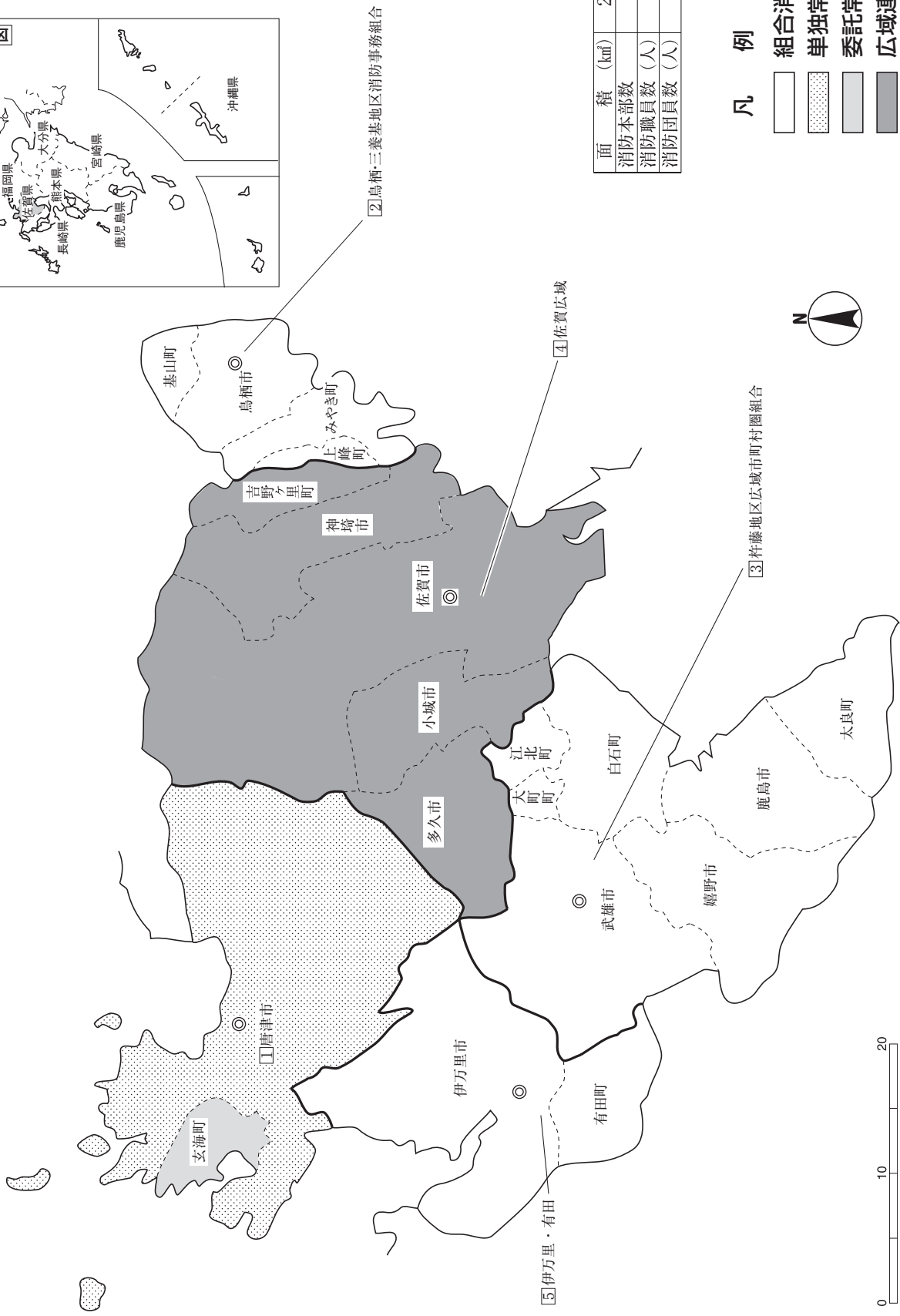

佐賀県

県庁	〒840-8570 佐賀市城内1-1-59	代表 危機管理防災課直通	TEL(0952)24-2111 TEL(0952)25-7362, 7140, 7026, 7027 FAX(0952)25-7262 消防防災無線41-721 消防防災無線FAX 41-728
		E-mail	kikikanribousai@pref.saga.lg.jp
消防学校	〒849-0912 佐賀市兵庫町大字瓦町 435-1		TEL(0952)23-7728 FAX(0952)25-7045
		E-mail	shoubougakkou@pref.saga.lg.jp
防災航空センター	〒840-2212 佐賀市川副町犬井道 8884		TEL(0952)34-9001 FAX(0952)45-9070
		E-mail	bousaikoukuusenta@pref.saga.lg.jp

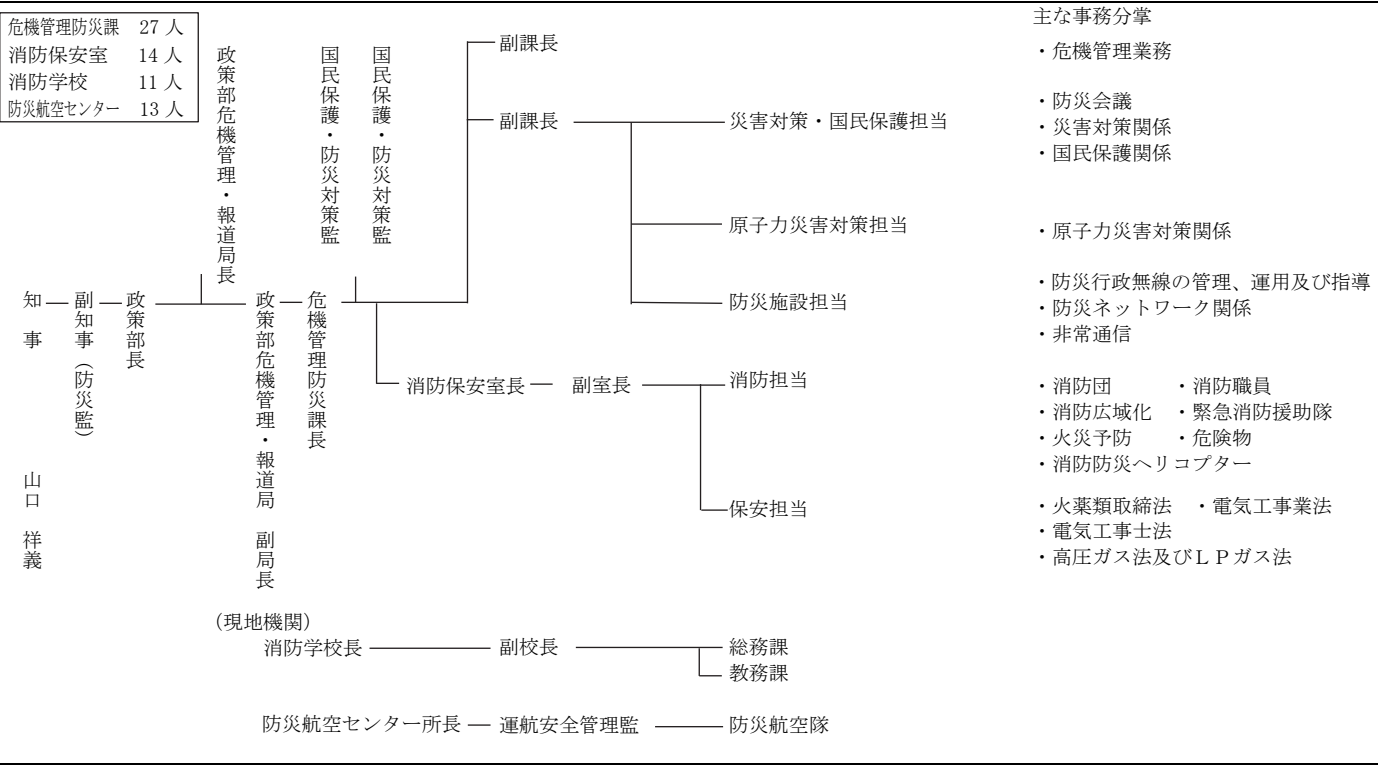

常備化状況

区分	総数				常備化市町村				非常備町村			比較		
	市	町	村	合計	市	町	村	合計	町	村	合計	算定式	比較	
市町村	10	10	0	20 ①	10	10	0	20 ②	-	-	-	②/①×100 (市町村常備化率)	% 100	
面積 (km ²)	1,997.82	442.86	0	2,440.67 ①'	1,997.82	442.86	0	2,440.67 ②'	-	-	-	②'/①'×100 (常備化面積率)	% 100	
令和2年国調人口 (人)	672,422	139,020	0	811,442 ①''	672,422	139,020	0	811,442 ②''	-	-	-	②''/①''×100 (常備化人口率)	% 100	
消防本部数	単独				1	0	-	1						
	組合							4						
	合計							5						
組合加入数							9	9	0	18 ③			③/②×100 (組合化率)	% 90.0
事務委託市町村数							-	1	-	1				
緊急消防援助隊登録部隊数	航空指揮支援1・県指揮2・統合機動部隊指揮1・NBC災害即応部隊指揮1・土砂風水害機動支援1・消火17・救助5・救急13・後方支援9・特殊災害1・特殊装備5・航空1・航空後方支援1													

消防本部名 消防長名 所在地・郵便番号 代表電話 災害担当課電話 同F A X 地域衛星通信電話 同F A X 消防本部設置年月日 E-mailアドレス	組 織 の 概 要 消防本部及び消防署所	消防団 消防団設置市町村名 消防団名・団員数	団事務所管市町村 市 町 村 (課) 名 所 在 地 郵 便 番 号 電 話 番 号 F A X 番 号
唐津市消防本部 消防長 消防監 吉田 弘志 唐津市二タ子 3-2-46 〒847-0861 TEL (0955) 72-4146 警防課 (0955) 72-4148 FAX (0955) 74-0119 地域衛星通信(通信指令) TEL 総務041-200-9-55 1-310 予防041-200-9-55 1-330 警防041-200-9-55 1-340 FAX (041) 551-271 平成 17 年 1 月 1 日 E-mail (消防総務課) shoubou-soumu@city. karatsu.lg.jp	<div style="text-align: center;"> 消 防 本 部 </div> <div style="display: flex; justify-content: space-between; align-items: center;"> <div style="writing-mode: vertical-rl; text-orientation: upright;">消防長</div> <div style="flex-grow: 1;"> <ul style="list-style-type: none"> 消防総務課 <ul style="list-style-type: none"> 総務係 研修広報係 管理係 地域消防課 <ul style="list-style-type: none"> 消防団係 予防課 <ul style="list-style-type: none"> 予防査察係 危険物係 警防課 <ul style="list-style-type: none"> 警防係 救急係 情報指令課 <ul style="list-style-type: none"> 情報管理係 通信指令第一・二係 </div> </div> <div style="text-align: center; margin-top: 20px;"> 消 防 署 </div> <div style="display: flex; justify-content: space-between; align-items: center;"> <div style="writing-mode: vertical-rl; text-orientation: upright;">消防署長</div> <div style="flex-grow: 1;"> <ul style="list-style-type: none"> 消防副署長 <ul style="list-style-type: none"> 総務第一・二係 管理第一・二係 警防第一・二係 救助第一・二係 救急第一・二係 予防第一・二係 東部分署 南部分署 西部分署 北部分署 中部分署 </div> </div> <p style="text-align: center; margin-top: 20px;"> 消防職員 185 人 火災 58 件 救急 6,128 件 救助 36 件 </p> <p style="text-align: center;">53,054 世帯/住基 122,102 人(国調 122,982)/523.52 km²</p>	唐津市 唐津市消防団 3,565 人 玄海町 玄海町消防団 343 人 緊援隊登録部隊(県指揮 1・消火 3・救助 1・救急 2・後方支援 1・特殊装備 1)	消防本部地域消防課 唐津市西城内 1-1 〒847-8511 TEL (0955) 53-7119 FAX (0955) 72-9170 玄海町防災安全課 東松浦郡玄海町大字諸浦 348 〒847-1421 TEL (0955) 52-2115 FAX (0955) 52-5008
事務受託市 唐津市	51,113 世帯/116,972 人(117,373)/487.60 km ²		
事務委託町 東松浦郡玄海町 (事務委託日) 平成 17 年 1 月 1 日	1,941 世帯/5,130 人(5,609)/35.92 km ²		
鳥栖・三養基地区 消防事務組合消防本部 消防長 消防監 下田 辰也 鳥栖市本町三丁目 1488 番地 1 〒841-0037 TEL (0942) 85-0119 警防課 (0942) 83-7995 FAX (0942) 84-2397 地域衛星通信(情報指令課) TEL 041-200-9-531-290 昭和 47 年 10 月 1 日 E-mail (総務課) soumuka@fd-tosumiyaki.jp	<div style="display: flex; justify-content: space-between; align-items: center;"> <div style="writing-mode: vertical-rl; text-orientation: upright;">消防次長</div> <div style="flex-grow: 1;"> <ul style="list-style-type: none"> 本部 <ul style="list-style-type: none"> 総務課 警防課 — 救急室 情報指令課 予防課 — 査察指導室 鳥栖消防署 — 基山分署 西消防署 </div> </div> <p style="text-align: center; margin-top: 20px;"> 消防職員 151 人 火災 47 件 救急 6077 件 救助 62 件 </p> <p style="text-align: center;">54,583 世帯/住基 127,623 人(国調 124,949)/158.59 km²</p>	鳥栖市 鳥栖市消防団 305 人 基山町 基山町消防団 171 人 みやき町 みやき町消防団 530 人	鳥栖市総務課 鳥栖市宿町 1118 〒841-8511 TEL (0942) 85-3506 FAX (0942) 82-1994 基山町総務課 三養基郡基山町大字宮浦 666 〒841-0204 TEL (0942) 92-7915 FAX (0942) 92-2084 みやき町総務課 三養基郡みやき町 大字東尾 737-5 〒849-0113 TEL (0942) 89-1651 FAX (0942) 89-1650

消防本部名 消防長名 所在地・郵便番号 代表電話 災害担当課電話 同F A X 地域衛星通信電話 同F A X 消防本部設置年月日 E-mail アドレス	組 織 の 概 要 消防本部及び消防署所	団事務所管市町村 市 町 村 (課) 名 所 在 地 郵 便 番 号 電 話 番 号 F A X 番 号
構成市町 鳥栖市 (組合加入日) 昭和47年10月1日 三養基郡基山町 (組合加入日) 昭和47年10月1日 三養基郡みやき町 (組合加入日) 平成17年3月1日 三養基郡上峰町 (組合加入日) 昭和47年10月1日	32,964 世帯 / 74,537 人 (72,902) / 71.72 ㎦ 7,331 世帯 / 17,545 人 (17,250) / 22.15 ㎦ 10,407 世帯 / 25,752 人 (25,511) / 51.92 ㎦ 3,881 世帯 / 9,789 人 (9,286) / 12.80 ㎦	上峰町 上峰町消防団 150 人 上峰町総務課 三養基郡上峰町大字坊所383-1 〒849-0123 TEL (0952) 52-2181 FAX (0952) 52-4935 緊援隊登録部隊 (消火2・救急3・後方支援1・特殊装備1)
③ 杵藤地区広域市町村 圏組合消防本部 消防長 消防正監 川崎 学 武雄市武雄町大字 富岡12634番地1 〒843-0024 TEL (0954) 23-0119 警防課 (0954) 23-0115 FAX (0954) 23-0139 地域衛星通信 (情報指令課) TEL 041-200-9-571-83 夜間 情報指令課 (0954) 20-0227 昭和48年4月1日 E-mail fdkito@kitol19.jp	<p>消防職員 211 人 火災 80 件 救急 7,404 件 救助 82 件</p>	武雄市 武雄市消防団 1,314 人 武雄市防災・減災課 武雄市武雄町大字昭和12番地10 〒843-8639 TEL (0954) 23-9223 FAX (0954) 23-9115 鹿島市 鹿島市消防団 649 人 鹿島市総務課 鹿島市大字納富分 2643-1 〒849-1312 TEL (0954) 63-2111 FAX (0954) 63-2129 嬉野市 嬉野市消防団 987 人 嬉野市総務・防災課 嬉野市塩田町大字馬場下甲1769 〒849-1492 TEL (0954) 66-3111 FAX (0954) 66-3119 大町町 大町町消防団 190 人 大町町総務課 杵島郡大町町大字大町5017 〒849-2101 TEL (0952) 82-3111 FAX (0952) 82-3117
構成市町 武雄市 (組合加入日) 平成18年3月1日 鹿島市 (組合加入日) 昭和48年4月1日 嬉野市 (組合加入日) 平成18年1月1日 杵島郡大町町 (組合加入日) 昭和48年4月1日 杵島郡江北町 (組合加入日) 昭和48年4月1日 杵島郡白石町 (組合加入日) 平成17年1月1日 藤津郡太良町 (組合加入日) 昭和48年4月1日	18,860 世帯 / 47,705 人 (47,914) / 195.40 ㎦ 10,913 世帯 / 27,914 人 (27,892) / 112.12 ㎦ 9,999 世帯 / 25,090 人 (25,848) / 126.41 ㎦ 2,697 世帯 / 6,136 人 (6,293) / 11.50 ㎦ 3,613 世帯 / 9,609 人 (9,566) / 24.88 ㎦ 7,744 世帯 / 21,741 人 (22,051) / 99.56 ㎦ 3,189 世帯 / 8,256 人 (8,121) / 74.30 ㎦	江北町 江北町消防団 315 人 江北町総務政策課 杵島郡江北町大字山口1651-1 〒849-0592 TEL (0952) 86-2111 FAX (0952) 86-2130 白石町 白石町消防団 1,017 人 白石町総務課 杵島郡白石町大字福田1247-1 〒849-1192 TEL (0952) 84-7111 FAX (0952) 84-6611 太良町 太良町消防団 500 人 太良町総務課 藤津郡太良町大字多良1-6 〒849-1698 TEL (0954) 67-0311 FAX (0954) 67-2425 緊援隊登録部隊 (消火4・救急2・後方支援2・救助1)

<p>④ 佐賀広域消防局 消防局長 消防正監 村上 正 佐賀市兵庫北3-5-1 〒849-0919 TEL (0952) 30-0111 警防課 (0952) 33-6761 FAX (0952) 31-2119 地域衛星通信 (情報指令課) TEL 041-200-9-511-382 FAX 041-200-9-511-701 平成 12 年 4 月 1 日 E-mail sagakoiki@chubu.saga.saga.jp</p>	<p style="text-align: center;">消防局長 副局長 (総務課長、警防課長)</p> <div style="display: flex; justify-content: space-around;"> <div style="text-align: center;"> 消防局 佐賀消防署 多久消防署 南部消防署 北部消防署 小城消防署 神埼消防署 </div> <div style="text-align: center;"> 総務課 警防課 予防課 情報指令課 西分署 東分署 中央出張所 多久南西出張所 久保田出張所 富士出張所 北分署 三春出張所 吉野ヶ里出張所 </div> </div> <p style="text-align: center;">消防職員 447 人 火災 108 件 救急 17,928 件 救助 332 件 九州佐賀国際空港</p> <p style="text-align: center;">147,311 世帯 / 住基 338,929 人 (国調 342,893) / 793.31 ㎥</p>	<table border="1"> <tr> <td>佐賀市 佐賀市消防団 3,229 人</td> <td>佐賀市危機管理防災課 佐賀市栄町 1-1 〒840-8501 TEL (0952) 40-7015 FAX (0952) 24-3187</td> </tr> <tr> <td>多久市 多久市消防団 348 人</td> <td>多久市防災安全課 多久市北多久町大字小侍 7-1 〒846-8501 TEL (0952) 75-2181 FAX (0952) 75-2110</td> </tr> <tr> <td>小城市 小城市消防団 791 人</td> <td>小城市防災対策課 小城市三日月町長神田 2312-2 〒845-8511 TEL (0952) 37-6119 FAX (0952) 37-6163</td> </tr> <tr> <td>神埼市 神埼市消防団 942 人</td> <td>神埼市 防災危機管理課 神埼市神埼町鶴3542-1 〒842-8601 TEL (0952) 37-0104 FAX (0952) 52-1120</td> </tr> <tr> <td>吉野ヶ里町 吉野ヶ里町消防団 460 人</td> <td>吉野ヶ里町総務課 神埼郡吉野ヶ里町吉田 321-2 〒842-8501 TEL (0952) 37-0330 FAX (0952) 53-6571</td> </tr> <tr> <td colspan="2"> 緊援隊登録部隊 (統合機動部隊指揮 1・県指揮 1・消火 6・救助 2・救急 4・後方支援 4・土砂風水害機動支援 1・NBC 災害即応部隊指揮 1・特殊災害 1・特殊装備 2) </td> </tr> </table> <p style="text-align: center;">I R T 6</p>	佐賀市 佐賀市消防団 3,229 人	佐賀市危機管理防災課 佐賀市栄町 1-1 〒840-8501 TEL (0952) 40-7015 FAX (0952) 24-3187	多久市 多久市消防団 348 人	多久市防災安全課 多久市北多久町大字小侍 7-1 〒846-8501 TEL (0952) 75-2181 FAX (0952) 75-2110	小城市 小城市消防団 791 人	小城市防災対策課 小城市三日月町長神田 2312-2 〒845-8511 TEL (0952) 37-6119 FAX (0952) 37-6163	神埼市 神埼市消防団 942 人	神埼市 防災危機管理課 神埼市神埼町鶴3542-1 〒842-8601 TEL (0952) 37-0104 FAX (0952) 52-1120	吉野ヶ里町 吉野ヶ里町消防団 460 人	吉野ヶ里町総務課 神埼郡吉野ヶ里町吉田 321-2 〒842-8501 TEL (0952) 37-0330 FAX (0952) 53-6571	緊援隊登録部隊 (統合機動部隊指揮 1・県指揮 1・消火 6・救助 2・救急 4・後方支援 4・土砂風水害機動支援 1・NBC 災害即応部隊指揮 1・特殊災害 1・特殊装備 2)	
佐賀市 佐賀市消防団 3,229 人	佐賀市危機管理防災課 佐賀市栄町 1-1 〒840-8501 TEL (0952) 40-7015 FAX (0952) 24-3187													
多久市 多久市消防団 348 人	多久市防災安全課 多久市北多久町大字小侍 7-1 〒846-8501 TEL (0952) 75-2181 FAX (0952) 75-2110													
小城市 小城市消防団 791 人	小城市防災対策課 小城市三日月町長神田 2312-2 〒845-8511 TEL (0952) 37-6119 FAX (0952) 37-6163													
神埼市 神埼市消防団 942 人	神埼市 防災危機管理課 神埼市神埼町鶴3542-1 〒842-8601 TEL (0952) 37-0104 FAX (0952) 52-1120													
吉野ヶ里町 吉野ヶ里町消防団 460 人	吉野ヶ里町総務課 神埼郡吉野ヶ里町吉田 321-2 〒842-8501 TEL (0952) 37-0330 FAX (0952) 53-6571													
緊援隊登録部隊 (統合機動部隊指揮 1・県指揮 1・消火 6・救助 2・救急 4・後方支援 4・土砂風水害機動支援 1・NBC 災害即応部隊指揮 1・特殊災害 1・特殊装備 2)														
<p>構成市町</p> <p>佐賀市 (組合加入日) 平成 17 年 10 月 1 日</p> <p>多久市 (組合加入日) 平成 12 年 4 月 1 日</p> <p>神埼郡吉野ヶ里町 (組合加入日) 平成 25 年 4 月 1 日</p>	<p>103,285 世帯 / 229,427 人 (233,301) / 431.82 ㎥</p> <p>7,938 世帯 / 18,285 人 (18,295) / 96.56 ㎥</p> <p>6,698 世帯 / 16,228 人 (16,323) / 43.99 ㎥</p>	<p>小城市 (組合加入日) 平成 17 年 3 月 1 日</p> <p>神埼市 (組合加入日) 平成 25 年 4 月 1 日</p> <p>17,134 世帯 / 44,365 人 (43,952) / 95.81 ㎥</p> <p>12,256 世帯 / 30,624 人 (31,022) / 125.13 ㎥</p>												
<p>⑤ 伊万里・有田消防組合 消防本部 消防長 消防監 中島 徳夫 伊万里市立花町 1355-3 〒848-0027 TEL (0955) 23-2119 警防課 (0955) 23-2119 FAX (0955) 23-1120 地域衛星通信 (警防課通信指令室) TEL 041-200-9-561-3050 FAX 041-200-9-561-3057 平成 26 年 4 月 1 日 E-mail (総務課) soumu@imari-arital19.saga.jp</p>	<p style="text-align: center;">消防次長 消防長</p> <div style="display: flex; justify-content: space-around;"> <div style="text-align: center;"> 消防本部 伊万里消防署 有田消防署 </div> <div style="text-align: center;"> 総務課 警防課 救急課 予防課 総務係 企画財政係 通信指令室 (係) 警防係 救急係 予防係 消防 1 課 消防 2 課 消防 3 課 東分署 西分署 北分署 消防 1 課 消防 2 課 消防 3 課 </div> </div> <p style="text-align: center;">消防職員 129 人 火災 40 件 救急 3,702 件 救助 20 件</p> <p style="text-align: center;">31,412 世帯 / 住基 71,772 人 (国調 71,639 人) / 321.10 ㎥</p>	<table border="1"> <tr> <td>伊万里市 伊万里市消防団 899 人</td> <td>伊万里市総務部消防調整課 伊万里市立花町 1355-3 〒848-0027 TEL (0955) 23-2118 FAX (0955) 22-7598</td> </tr> <tr> <td>有田町 有田町消防団 445 人</td> <td>有田町総務課消防団管理室 佐賀県西松浦郡有田町南原甲 940 〒844-0027 TEL (0955) 42-2671 FAX (0955) 42-3194</td> </tr> <tr> <td colspan="2"> 緊援隊登録部隊 (消火 2・救助 1・救急 2・後方支援 1・特殊装備 1) </td> </tr> </table>	伊万里市 伊万里市消防団 899 人	伊万里市総務部消防調整課 伊万里市立花町 1355-3 〒848-0027 TEL (0955) 23-2118 FAX (0955) 22-7598	有田町 有田町消防団 445 人	有田町総務課消防団管理室 佐賀県西松浦郡有田町南原甲 940 〒844-0027 TEL (0955) 42-2671 FAX (0955) 42-3194	緊援隊登録部隊 (消火 2・救助 1・救急 2・後方支援 1・特殊装備 1)							
伊万里市 伊万里市消防団 899 人	伊万里市総務部消防調整課 伊万里市立花町 1355-3 〒848-0027 TEL (0955) 23-2118 FAX (0955) 22-7598													
有田町 有田町消防団 445 人	有田町総務課消防団管理室 佐賀県西松浦郡有田町南原甲 940 〒844-0027 TEL (0955) 42-2671 FAX (0955) 42-3194													
緊援隊登録部隊 (消火 2・救助 1・救急 2・後方支援 1・特殊装備 1)														

佐賀県

消防本部名 消防長名 所在地・郵便番号 代表電話 災害担当課電話 同F A X 地域衛星通信電話 同F A X 消防本部設置年月日 E-mailアドレス	組 織 の 概 要		団事務所管市町村
構成市町 伊方里市 (組合加入日) 平成26年4月1日 西松浦郡有由町 (組合加入日) 平成26年4月1日	消防本部及び消防署所 23,603世帯/52,721人(52,629人)/255.25km ² 7,809世帯/19,051人(19,010人)/65.85km ²	消 防 団 消 防 団 設 置 市 町 村 名 消 防 団 名 ・ 団 員 数	市 町 村 (課) 名 所 在 地 郵 便 番 号 電 話 番 号 F A X 番 号

長崎県

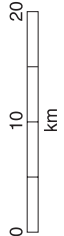
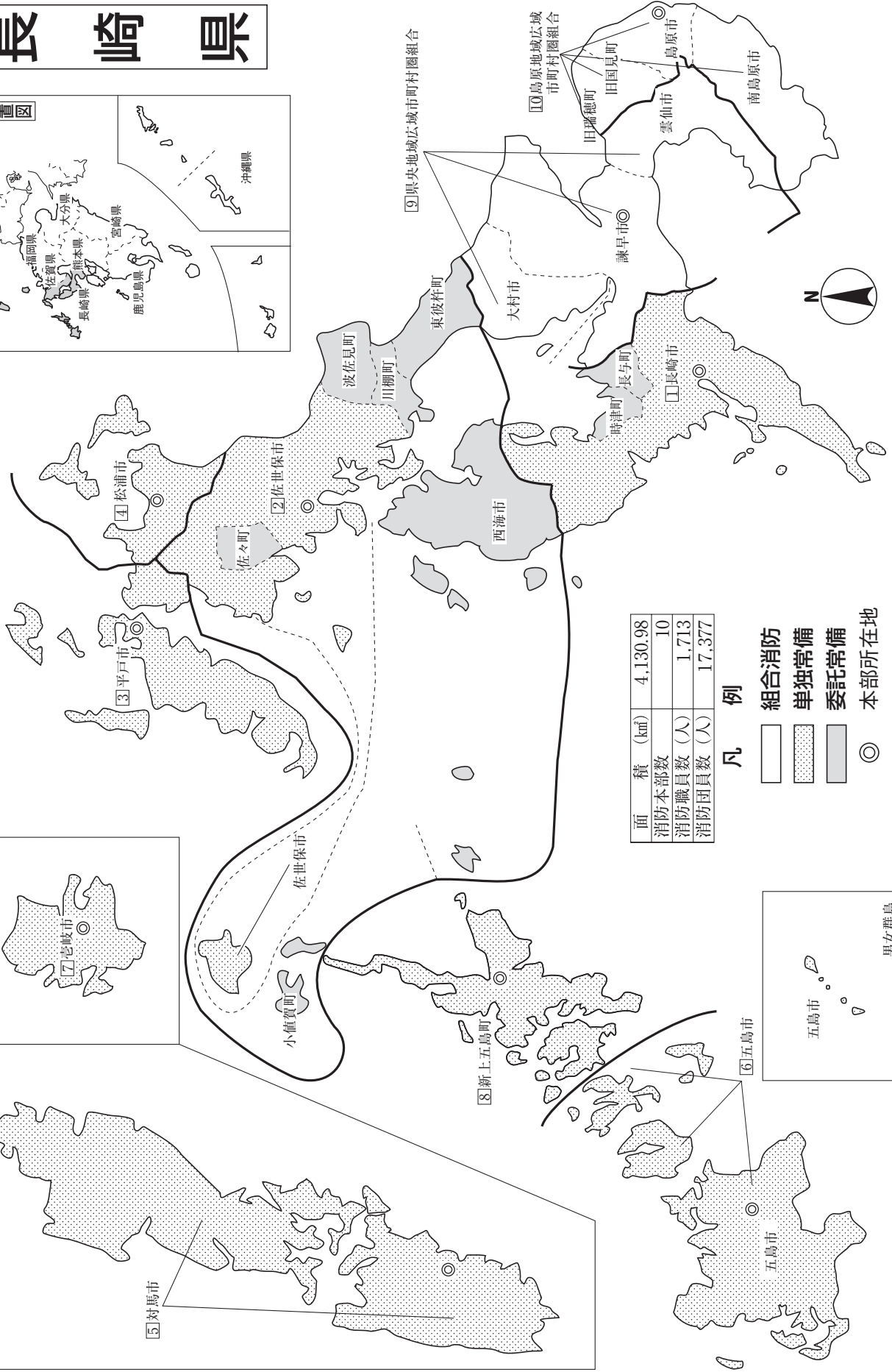
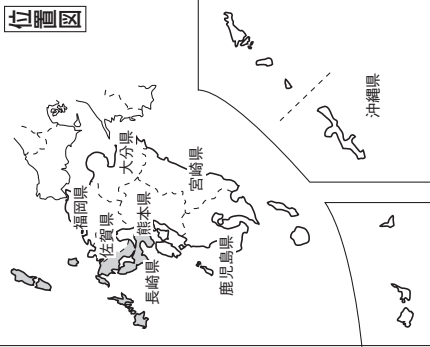

面積 (km ²)	4,130.98
消防本部数	10
消防職員数 (人)	1,713
消防団員数 (人)	17,377

- 凡例
- 組合消防
 - ▨ 単独常備
 - 委託常備
 - ◎ 本部所在地

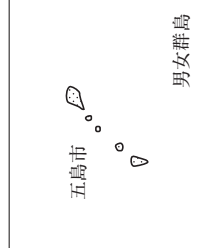
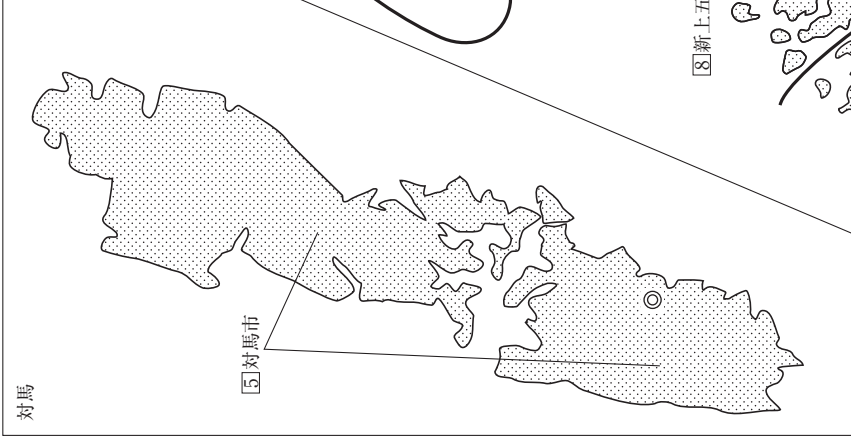
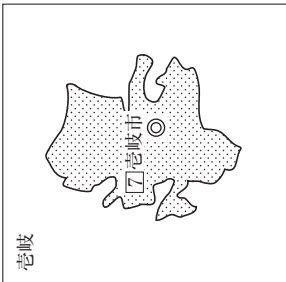

長 崎 県

県	庁 〒850-8570 長崎市尾上町3-1	代表 防災企画課	TEL (095) 824-1111 TEL (095) 824-3597 (緊急用) TEL (095) 895-2142 FAX (095) 821-9202 E-mail s19100@pref.nagasaki.lg.jp
		基地対策・国民保護課	TEL (095) 895-2191 FAX (095) 821-9202 E-mail s19200@pref.nagasaki.lg.jp 消防防災無線42-7226 消防防災無線FAX 42-7228
		消防保安室	TEL (095) 895-2146 FAX (095) 821-9202 E-mail s19300@pref.nagasaki.lg.jp
防災航空センター (防災航空隊) 〒856-0815 大村市今津町201			TEL (0957) 52-9590 FAX (0957) 52-9549
消防学校 〒856-0815 大村市森園町663-6			TEL (0957) 53-6155 FAX (0957) 53-6154 E-mail s19400@pref.nagasaki.lg.jp

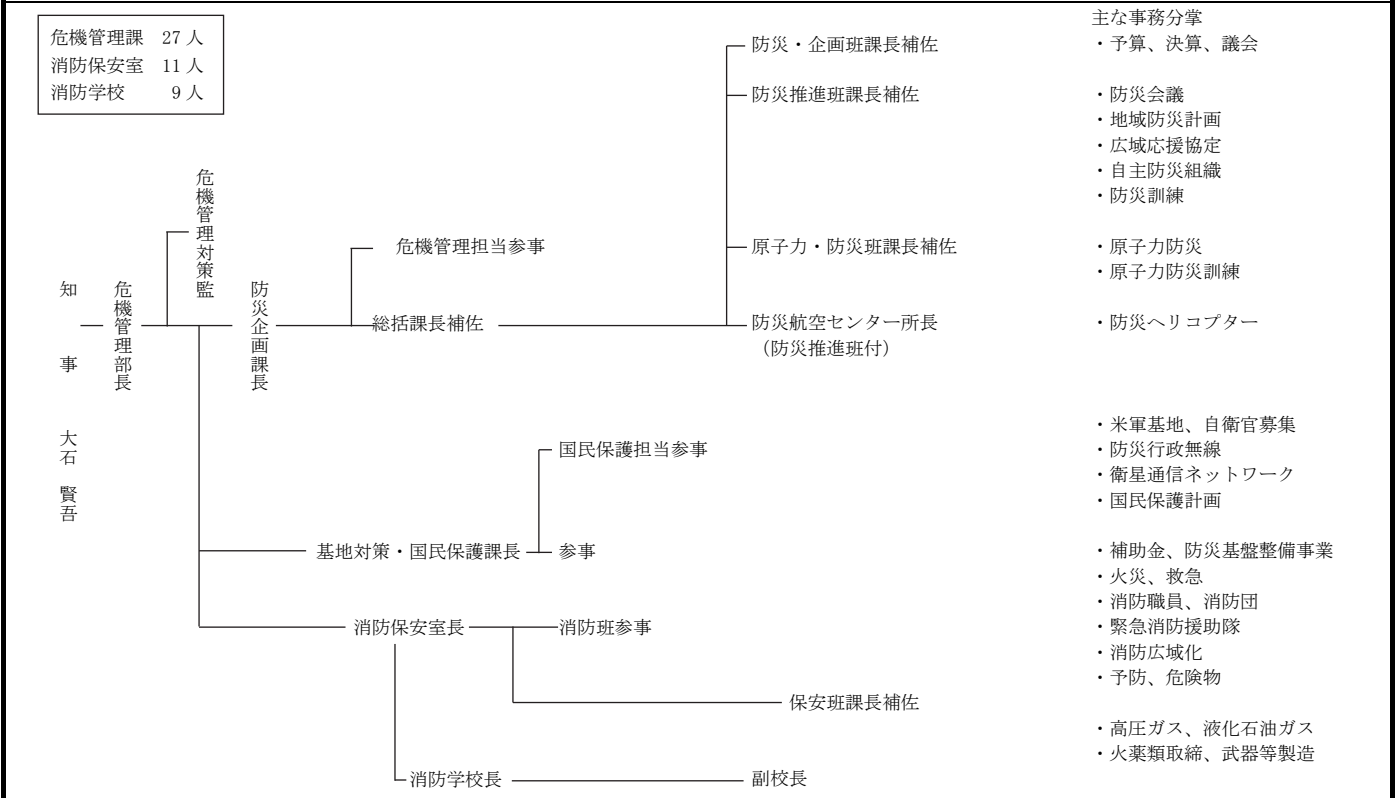

常 備 化 状 況

項目	区分	総 数				常 備 化 市 町 村				非 常 備 町 村			比 較					
		市	町	村	合計	市	町	村	合計	町	村	合計	算定式	比較				
市 町 村		13	8	-	21	13	8	-	21	-	-	-	②/①×100 (市町村 常備化率)	% 100				
面 積 (km ²)		3,642.09	488.97	-	4,131.06	3,642.09	488.97	-	4,131.06	-	-	-	②'/①'×100 (常備化 面積率)	% 100				
令 和 2 年 国 調 人 口 (人)		1,173,106	139,211	-	1,312,317	1,173,106	139,211	-	1,312,317	-	-	-	②"/①"×100 (常備化 人口率)	% 100				
消 防 本 部 数	単 独					7	1	-	8									
	組 合																	
	合 計														10			
組 合 加 入 数						5	0	-	5				③/②×100 (組合化率)	% 23.8				
事 務 委 託 市 町 村 数						1	7	-	8									
緊 急 消 防 援 助 隊 登 録 部 隊 数		統合機動部隊指揮1・航空指揮支援隊1・都道府県大隊指揮隊3・NBC災害即応部隊指揮隊1・土砂風水害機動支援部隊指揮隊1・消火小隊34・救助小隊8・救急小隊22・後方支援小隊13・特殊災害小隊4・特殊装備小隊3・航空小隊1・航空後方支援小隊1																

消防本部名 消防長名 所在地・郵便番号 代表電話 災害担当課電話 同F A X 地域衛星通信電話 同F A X 消防本部設置年月日 E-mailアドレス	組 織 の 概 要 消防本部及び消防署所	消 防 団 消防団設置市町村名 消防団名・団員数	団事務所管市町村 市 町 村 (課) 名 所 在 地 郵 便 番 号 電 話 番 号 F A X 番 号
長崎市消防局 消防局長 消防正監 北村 正 長崎市興善町3-1 〒850-0032 TEL (095) 822-0461 警防課 (095) 822-0436 指令課 (095) 822-8872 (夜間) FAX (095) 825-2995 地域衛星通信(指令課) TEL 042-166-11 FAX 042-166-19 昭和23年3月7日 E-mail shoubo_somu@city.nagasaki.lg.jp	消防局長 次長 本部 長崎市 中央消防署 長崎市 北消防署 長崎市 南消防署 消防職員 499人 火災 116件 救急 28,788件 救助 191件 236,290世帯/住基 471,134人(国調 479,237)/455.86km ²	長崎市 長崎市消防団 2,446人 時津町 時津町消防団 225人 長与町 長与町消防団 279人 緊援隊登録部隊(統合機動部隊指揮1・県指揮2・消火9・救助2・救急6・後方支援3・特殊災害1・特殊装備2・NBC災害即応部隊指揮隊1・土砂・風水害機動支援部隊指揮隊1) I R T 6	消防本部予防課 TEL (095) 822-0425 FAX (095) 829-1067 時津町総務課 西彼杵郡時津町浦郷 274番地 1 〒851-2198 TEL (095) 882-2211 FAX (095) 882-9293 長与町地域安全課 西彼杵郡長与町嬉里郷 659-1 〒851-2185 TEL (095) 883-1111 FAX (095) 883-1464
事務受託市 長崎市 (事務受託日) 昭和47年4月1日	205,758世帯/401,195人(409,118)/405.59km ²		
事務委託町 西彼杵郡時津町 (事務委託日) 昭和47年4月1日	13,399世帯/29,544人(29,239)/20.94km ²	西彼杵郡長与町 (事務委託日) 昭和47年4月1日	17,133世帯/40,395人(40,780)/28.73km ²
佐世保市消防局 消防局長 消防正監 坊上 選 佐世保市平瀬町9-2 〒857-0056 TEL (0956) 23-5121 警防課 (0956) 23-9254 FAX (0956) 23-6898 地域衛星通信(指令課) TEL 042-424-11 FAX 042-424-19 昭和23年3月7日 E-mail syoubou@city.sasebo.lg.jp	消防局長 次長 本部 佐世保市 中央消防署 佐世保市 東消防署	佐世保市 佐世保市消防団 1,514人 西海市 西海市消防団 1,082人 東彼杵町 東彼杵町消防団 330人	消防本部総務課 TEL (0956) 23-9253 FAX (0956) 22-5438 西海市防災基地対策課 西海市大瀬戸町瀬戸極浦郷 2222 〒857-2392 TEL (0959) 37-0028 FAX (0959) 23-3101 東彼杵町総務課 東彼杵郡東彼杵町 蔵本郷 1850-6 〒859-3808 TEL (0957) 46-1111 FAX (0957) 46-0884

消防本部名 消防長名 所在地・郵便番号 代表電話 災害担当課電話 同F A X 地域衛星通信電話 同F A X 消防本部設置年月日 E-mail アドレス	組 織 の 概 要		団事務所管市町村	
	消防本部及び消防署所		消 防 団 消防団設置市町村名 消防団名・団員数	
	佐世保市 ———— 佐々出張所 西消防署 ———— 祝橋出張所 宇久出張所 小値賀出張所 江迎鹿町出張所 消防職員 373 人 火災 112 件 救急 17,558 件 救助 113 件 小値賀空港 155,082 世帯／住基 317,801 人(国調 337,572)／892.91 km ²		川棚町 川棚町消防団 234 人 波佐見町 波佐見町消防団 270 人 小値賀町 小値賀町消防団 138 人 川棚町総務課 東彼杵郡川棚町中組郷 1518-1 〒859-3692 TEL(0956)82-3131 FAX(0956)82-3134 波佐見町総務課 東彼杵郡波佐見町宿郷 660 〒859-3791 TEL(0956)85-2111 FAX(0956)85-5581 小値賀町総務課 北松浦郡小値賀町 笛吹郷 2376-1 〒857-4701 TEL(0959)56-3111 FAX(0959)56-4185	
事務受託市 佐世保市	121,158 世帯／240,473 人(243,223)／426.01 km ²			
事務委託市町 西海市 (事務委託日) 平成 17 年 4 月 1 日 東彼杵郡東彼杵町 (事務委託日) 昭和 48 年 4 月 1 日 東彼杵郡川棚町 (事務委託日) 昭和 48 年 4 月 1 日 東彼杵郡波佐見町 (事務委託日) 昭和 48 年 4 月 1 日 北松浦郡小値賀町 (事務委託日) 昭和 48 年 4 月 1 日 北松浦郡佐々町 (事務委託日) 昭和 48 年 4 月 1 日	12,213 世帯／25,747 人(25,275)／241.84 km ² 3,190 世帯／7,556 人(7,721)／74.29 km ² 5,746 世帯／13,400 人(13,377)／37.25 km ² 5,352 世帯／14,283 人(14,291)／56.00 km ² 1,215 世帯／2,239 人(2,288)／25.50 km ² 6,208 世帯／14,103 人(13,912)／32.26 km ²		佐々町 佐々町消防団 165 人 緊援隊登録部隊(指揮 1・消火 8・救助 3・救急 4・後方支援 2・特殊災害 3・特殊装備 1) I R T 6	
③ 平戸市消防本部 消防長 消防司令長 本山 繁治 平戸市岩の上町 733 番地 1 〒859-5121 TEL(0950)22-3167 警防課(0950)22-3167 FAX(0950)22-5179 地域衛星通信(警防課) TEL 042-466-11 FAX 042-466-19 昭和 46 年 4 月 1 日 E-mail shobo_somu@city.hirado. lg.jp	消防長 ———— 次長 — 本部 ———— 総務課 ———— 警防課 ———— 予防課 署長 — 平戸市消防署 ———— 中津良出張所 ———— 生月出張所 ———— 田平出張所 ———— 大島出張所 消防職員 75 人 火災 38 件 救急 1,770 件 救助 25 件 13,737 世帯／住基 29,162 人(国調 29,365)／235.12 km ²		平戸市 平戸市消防団 996 人 消防本部総務課 TEL(代表) (0950)22-3168 FAX(0950)22-5179 緊援隊登録部隊(消火 2・後方支援 1・救急 1)	

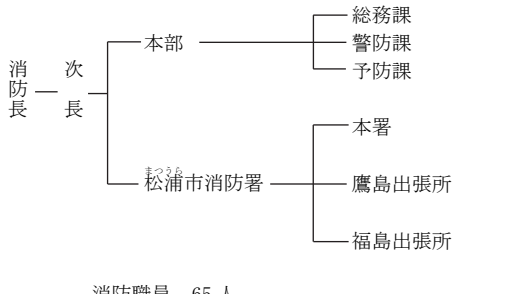
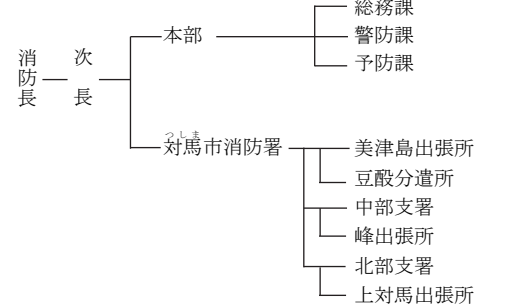
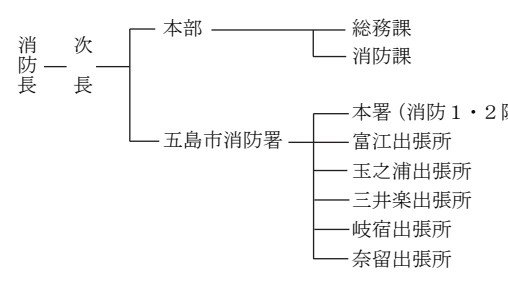
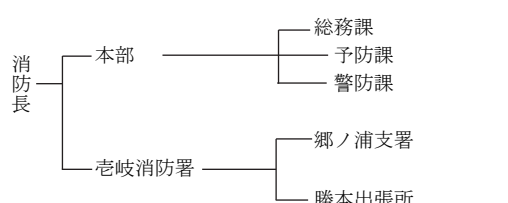
<p>④ 松浦市消防本部 消防長 消防司令長 辻 昇一 松浦市志佐町庄野免 268 番地 3 〒859-4507 TEL (0956) 72-1211 警防課 (0956) 72-1211 FAX (0956) 72-1210 地域衛星通信(消防署) TEL 042-449-19 FAX 042-449-79-19 平成 22 年 3 月 31 日 E-mail matuurashobo@io.ocn.ne.jp</p>	 <p>消防職員 65 人 火災 11 件 救急 1,101 件 救助 9 件</p> <p>10,038 世帯/住基 21,369 人(国調 21,271)/130.55 km²</p>	<p>松浦市 松浦市消防団 796 人</p>	<p>消防本部総務課 〒859-4507 TEL (0956) 72-1211 FAX (0956) 72-1210</p> <p>緊援隊登録部隊 (消火 2・救急 2・後方支援 1)</p>
<p>⑤ 対馬市消防本部 消防長 消防司令長 主藤 庄司 対馬市厳原町棧原 52-2 〒817-0005 TEL (0920) 52-0119 警防課 (0920) 52-0119 FAX (0920) 52-1194 地域衛星通信(指令室) TEL 042-828-11 FAX 042-828-19 昭和 49 年 4 月 1 日 E-mail syoubou-tsushima@city-tsushima.jp syoubou-tsushima@city.nagasaki-tsushima.lg.jp (LWAN 対応アドレス)</p>	 <p>消防職員 91 人 火災 16 件 救急 2,095 件 救助 17 件 対馬やまねこ空港</p> <p>14,752 世帯/住基 28,452 人(国調 28,502)/707.42 km²</p>	<p>対馬市 対馬市消防団 1,318 人</p>	<p>消防本部(総務課)で所管 〒817-0005 TEL (0920) 52-9092 FAX (0920) 52-9098</p> <p>緊援隊登録部隊 (消火 1・救急 1・救助 1)</p>
<p>⑥ 五島市消防本部 消防長 消防司令長 出口 宰一 五島市吉久木町 628 番地 5 〒853-0031 TEL (0959) 72-3131 消防署 (0959) 72-3131 FAX (0959) 72-3134 地域衛星通信(指令室) TEL 042-629-11 FAX 042-629-19 平成 16 年 8 月 1 日 E-mail syoubou10@city.goto.lg.jp</p>	 <p>消防職員 89 人 火災 26 件 救急 1,921 件 救助 4 件 福江空港</p> <p>19,614 世帯/住基 35,024 人(国調 34,391)/420.12 km²</p>	<p>五島市 五島市消防団 1,005 人</p>	<p>消防本部消防課 〒853-0031 TEL (0959) 72-3133 FAX (0959) 72-1512</p> <p>緊援隊登録部隊 (消火 2・救急 1・後方支援 1)</p>
<p>⑦ 壱岐市消防本部 消防長 消防司令長 山川 康 壱岐市芦辺町中野郷 西触 411 番地 2 〒811-5757 TEL (0920) 45-3037 FAX (0920) 45-0992 地域衛星通信(通信室) TEL (042) 726-16 FAX (042) 726-79-16 昭和 47 年 4 月 1 日 E-mail iki119@city.iki.lg.jp</p>	 <p>消防職員 60 人 火災 44 件 救急 1,792 件 救助 30 件 壱岐空港</p> <p>11,556 世帯/住基 24,956 人(国調 24,948)/139.42 km²</p>	<p>壱岐市 壱岐市消防団 863 人</p>	<p>消防本部総務課 〒811-5757 TEL (0920) 45-3037 FAX (0920) 45-0992</p> <p>緊援隊登録部隊 (消火 3・救急 2・後方支援 1)</p>

消防本部名 消防長名 所在地・郵便番号 代表電話 災害担当課電話 同F A X 地域衛星通信電話 同F A X 消防本部設置年月日 E-mailアドレス	組 織 の 概 要		団事務所管市町村
⑧新上五島町消防本部 消防長 消防司令長 高木 正伸 南松浦郡新上五島町 七日郷 902 番 1 〒857-4214 TEL (0959) 42-0119 消防署 (0959) 42-0119 FAX (0959) 42-0448 地域衛星通信(消防署) TEL 042-646-11 FAX 042-646-19 昭和 49 年 4 月 1 日 E-mail kamisyo@town.shinkamigo to.nagasaki.jp	消防本部及び消防署所 消防次長 本部 <ul style="list-style-type: none"> — 総務課 — 予防課 — 警防課 新上五島町消防署 <ul style="list-style-type: none"> — 本署 — 若松支署 — 北魚自分遣隊 消防職員 63 人 火災 8 件 救急 933 件 救助 8 件		新上五島町 新上五島町消防団 801 人 新上五島町総務課 南松浦郡新上五島町青方郷 1585 番 1 〒857-4495 TEL (0959) 53-1111 FAX (0959) 53-1100 緊援隊登録部隊 (消火 1・後方支援 1)
⑨県央地域広域市町村圏 組合消防本部 消防長 消防正監 溝口 康二 諫早市鷺崎町 221-1 〒854-0051 TEL (0957) 23-0119 FAX (0957) 22-8119 通信指令課 TEL (0957) 24-6500 FAX (0957) 23-0159 地域衛星通信(通信指令課) TEL 042-563-11 FAX 042-563-19 昭和 47 年 4 月 1 日 E-mail アドレス syoubou119@kenoukumiai. nagasaki.jp	消防次長 本部 <ul style="list-style-type: none"> — 消防総務課 — 予防指導課 — 警防救急課 — 通信指令課 諫早消防署 <ul style="list-style-type: none"> — 西諫早分署 — 多良見分署 — 飯盛分署 — 高来分署 — 有喜機関員派出所 大村消防署 <ul style="list-style-type: none"> — 宮小路分署 — 久原分署 小浜消防署 <ul style="list-style-type: none"> — 愛野分署 — 雲仙分駐所 消防職員 251 人 火災 95 件 救急 12,247 件 救助 118 件 長崎空港		諫早市 諫早市消防団 1,473 人 諫早市危機管理課 諫早市東小路町 7-1 〒854-8601 TEL (0957) 22-1500 FAX (0957) 24-3270 大村市 大村市消防団 537 人 大村市安全対策課 大村市玖島 1-25 〒856-8686 TEL (0957) 53-4111 FAX (0957) 52-3883 雲仙市 雲仙市消防団 921 人 雲仙市市民安全課 雲仙市吾妻町牛口名 714 〒859-1107 TEL (0957) 38-3111 FAX (0957) 38-3109 緊援隊登録部隊 (消火 4・救急 3・後方支援 2・救助 1)
119,343 世帯/住基 17,611 人(国調 17,503)/213.99 km ²			
構成市			
諫早市 (組合加入日) 昭和 47 年 4 月 1 日	61,931 世帯/134,691 人(133,852)/341.79 km ²	雲仙市 (組合加入日) 昭和 47 年 4 月 1 日	11,919 世帯/27,552 人(27,093)/147.55 km ²
大村市 (組合加入日) 昭和 47 年 4 月 1 日	45,493 世帯/98,305 人(95,397)/126.73 km ²		

<p> <small>しまばら</small> 島原地域広域市町村 圏組合消防本部 消防長 消防監 亀川 高政 島原市新馬場町 872-2 〒855-0033 TEL (0957) 62-7711 警防課 (0957) 62-3080 指令課 (0957) 65-5151 FAX (0957) 62-3133 地域衛星通信 (指令課) TEL 042-524-11 FAX 042-524-19 昭和 46 年 4 月 1 日 E-mail shimal19@shimabara- area.net </p>	<p> 消防次長 消防長 </p> <ul style="list-style-type: none"> 本部 <ul style="list-style-type: none"> 総務課 警防課 予防課 指令課 島原消防署 <ul style="list-style-type: none"> 消防 1 課 消防 2 課 北分署 南島原消防署 <ul style="list-style-type: none"> 消防 1 課 消防 2 課 布津分署 有馬分署 口之津分署 <p> 消防職員 147 人 火災 41 件 救急 5,206 件 救助 31 件 </p>	<p> 島原市 島原市消防団 585 人 </p>	<p> 島原市市民安全課 島原市新馬場町 872-2 〒855-0033 TEL (0957) 62-4607 FAX (0957) 62-4607 </p>
<p> 構成市 <small>しまばら</small> 島原市 (組合加入日) 昭和 46 年 4 月 1 日 </p> <p> <small>みなみしまばら</small> 南島原市 (組合加入日) 平成 18 年 3 月 31 日 </p> <p> <small>うんぜん</small> 雲仙市 (旧国見町、旧瑞穂町) (組合加入日) 平成 17 年 10 月 11 日 </p>	<p> 43,997 世帯/住基 100,002 人(国調 99,671)/319.85 km² </p> <p> 19,812 世帯/43,169 人(43,338)/82.96 km² </p> <p> 18,444 世帯/42,556 人(42,330)/170.13 km² </p> <p> 5,741 世帯/14,277 人(14,003)/66.76 km² </p>	<p> 南島原市 南島原市消防団 1,210 人 </p> <p> 雲仙市 (旧国見町、旧瑞穂町) 雲仙市消防団 510 人 </p>	<p> 南島原市防災課 南島原市西有家町里坊 96-2 〒859-2211 TEL (0957) 73-6600 FAX (0957) 82-3086 </p> <p> 雲仙市市民安全課 雲仙市吾妻町牛口名 714 〒859-1107 TEL (0957) 38-3111 FAX (0957) 38-2755 </p> <p> 緊援隊登録部隊 (消火 2・救急 2・救助 1・後方支援 1) </p>

熊本県

面積 (km ²)	7,409.18
消防本部数	12
消防職員数 (人)	2,447
消防団員数 (人)	28,691

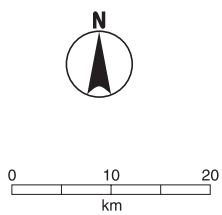
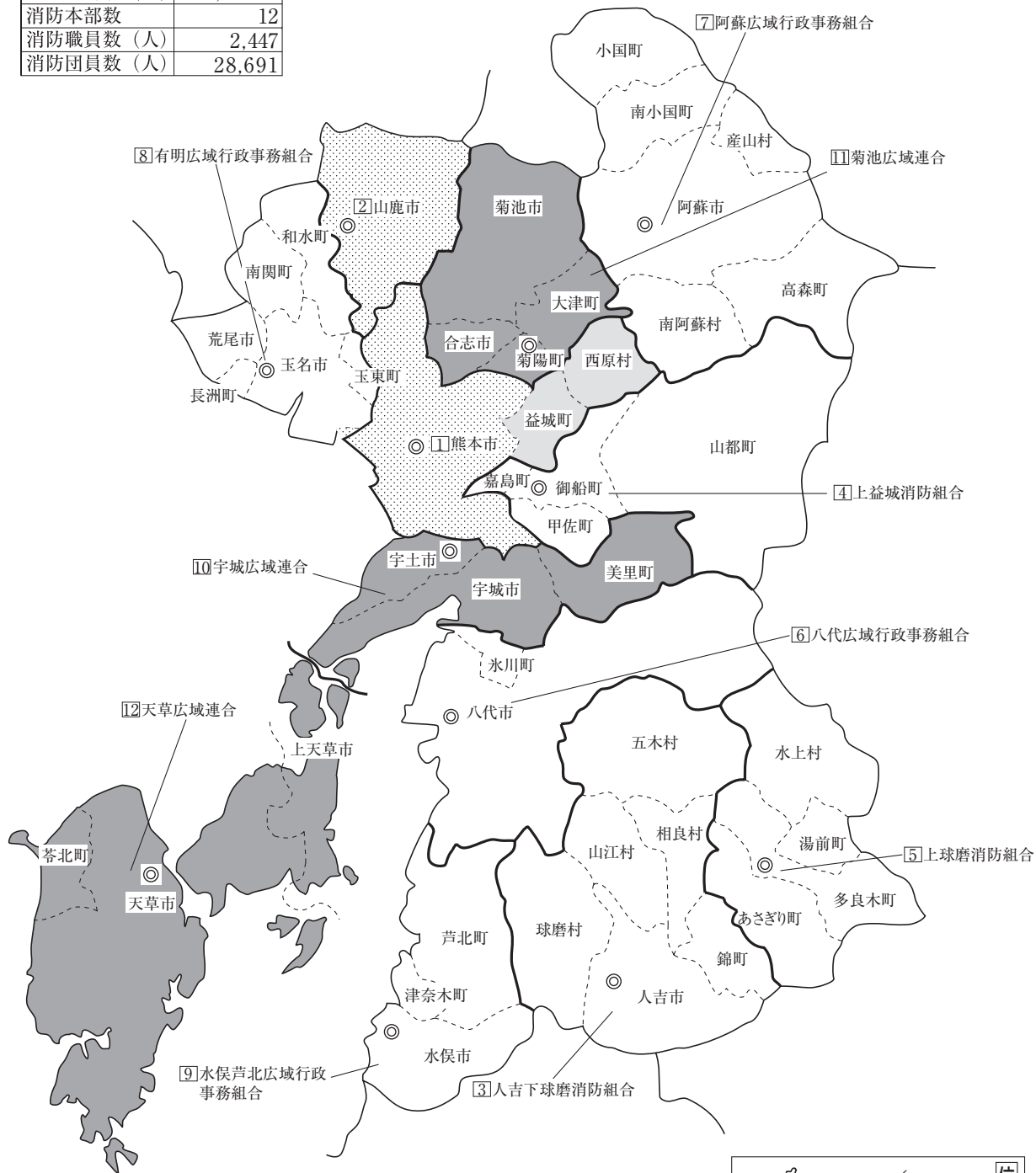

- 凡 例**
- 組合消防
 - 単独常備
 - 委託常備
 - 広域連合
 - ◎ 本部所在地

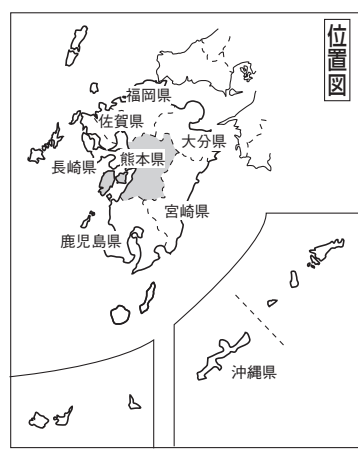

熊本

熊本県

県庁	〒862-8570 熊本市中央区水前寺6-18-1	代表 消防保安課直通	TEL(096)383-1111 衛星TEL043-300-8-3427 TEL(096)333-2116 衛星FAX043-300-7108 FAX(096)383-1503 消防防災無線43-7504 消防防災無線FAX 43-7610 E-mail shoubouhoan@pref.kumamoto.lg.jp
熊本県消防学校	〒861-2233 上益城郡益城町大字惣領字西窪 2167		TEL(096)286-9222 衛星TEL043-335-0 FAX(096)286-9223 衛星FAX043-334-2 E-mail shoubougakkou@pref.kumamoto.lg.jp
熊本県防災消防航空センター	〒869-1104 菊池郡菊陽町大字戸次 1698		TEL(096)279-1571 FAX(096)279-1573 E-mail koukouse@pref.kumamoto.lg.jp

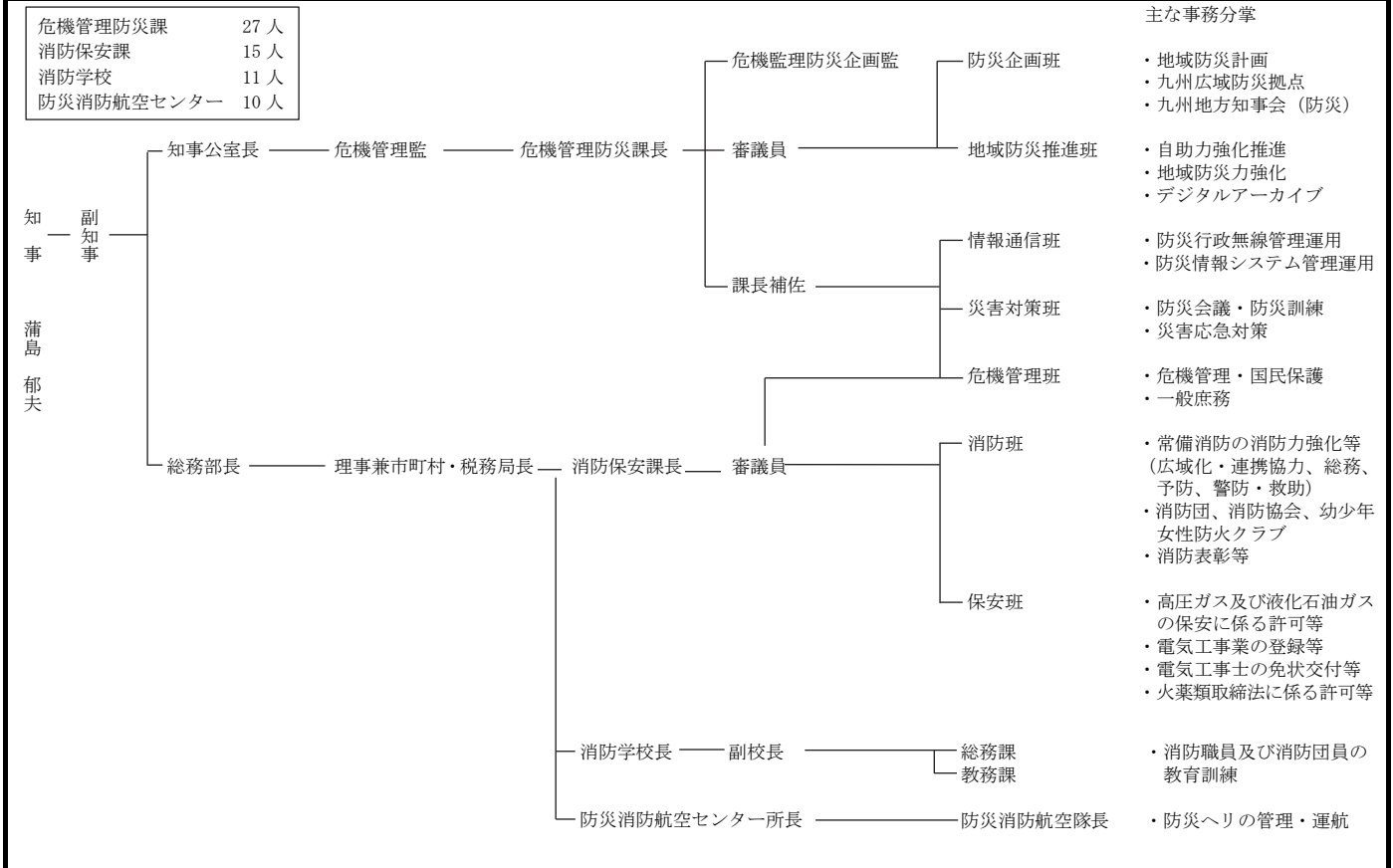

常備化状況

区分	総数				常備化市町村				非常備町村			比較						
	市	町	村	合計	市	町	村	合計	町	村	合計	算定式	比較					
市町村	14	23	8	45 ①	14	23	8	45 ②	-	-	-	②/①×100 (市町村常備化率)	% 100					
面積 (km ²)	3,734.91	2,531.73	1,142.54	7,409.18 ①'	3,734.91	2,531.73	1,142.54	7,409.18 ②'	-	-	-	②'/①'×100 (常備化面積率)	% 100					
令和2年国調人口 (人)	1,407,364	300,588	30,349	1,738,301 ①''	1,407,364	300,588	30,349	1,738,301 ②''	-	-	-	②''/①''×100 (常備化人口率)	% 100					
消防本部数	単独	/			2	-	-	2	/			/						
	組合				/			/										
	合計													/			/	
組合加入数	/			12	22	7	41 ③	/			③/②×100 (組合化率)	% 91.1						
事務委託市町村数				/			-				1	1	2	/			/	
緊急消防援助隊登録部隊数							/				/							
指揮支援2・県指揮4・統合機動指揮1・指揮2・消火33・救助13・救急28・後方支援14・通信1・毒劇3・特殊装備9・他特5・航空1																		

消防本部名 消防長名 所在地・郵便番号 代表電話 災害担当課電話 同F A X 地域衛星通信電話 同F A X 消防本部設置年月日 E-mailアドレス	組 織 の 概 要 消防本部及び消防署所	消 防 団 消防団設置市町村名 消防団名・団員数	団事務所管市町村 市 町 村 (課) 名 所 在 地 郵 便 番 号 電 話 番 号 F A X 番 号
熊本市消防局 消防局長 消防司監 福田 和幸 熊本市中央区大江 3-1-3 〒862-0971 TEL(096)363-0119 警防部警防課(096)363-7174 FAX(096)366-6679 昭和23年4月1日 E-mail shoubousoumu@city.kumamoto.lg.jp	消防局長 <ul style="list-style-type: none"> 局 <ul style="list-style-type: none"> 総務部 <ul style="list-style-type: none"> 総務課 管理課 予防部 <ul style="list-style-type: none"> 予防課 指導課 警防部 <ul style="list-style-type: none"> 警防課 情報司令課 救急課 中央消防署 <ul style="list-style-type: none"> 出水出張所 東消防署 <ul style="list-style-type: none"> 託麻出張所 小山出張所 西消防署 <ul style="list-style-type: none"> 田崎出張所 小島出張所 葛崎出張所 河内出張所 南消防署 <ul style="list-style-type: none"> 川尻出張所 飽田天明出張所 富合出張所 城南出張所 北消防署 <ul style="list-style-type: none"> 清水出張所 楠 出張所 植木出張所 益城西原消防署 <ul style="list-style-type: none"> 西原出張所 <p>消防職員 827 人 火災 213 件 救急 43,694 件 救助 320 件 熊本空港</p>	熊本市 熊本市消防団 4,073 人 益城町 益城町消防団 496 人 西原村 西原村消防団 239 人	警防部警防課で所管 TEL(096)371-8140 FAX(096)363-2044 益城町危機管理課 〒861-2295 上益城郡益城町大字宮園 702 TEL(096)286-3210 FAX(096)234-6364 西原村総務課 〒861-2492 阿蘇郡西原村大字小森 3259 TEL(096)279-3111 FAX(096)279-3506 緊援隊登録部隊(指揮支援2・統合機動指揮1・都道府県指揮1・NBC指揮1・土砂風水害指揮1・消火8・救助3・救急9・後方支援4・通信1・特殊装備4・特殊災害2)合計37隊(うち2隊重複) I R T 6
事務受託市 熊本市 (事務受託日) 平成26年4月1日	371,391世帯/住基772,120人(国調777,801)/533.22㎢ 354,338世帯/731,476人(738,865)/390.32㎢		
事務委託市 上益城郡益城町 (事務委託日) 平成26年4月1日 阿蘇郡西原村 (事務委託日) 平成26年4月1日	14,152世帯/33,718人(32,510)/65.68㎢ 2,901世帯/6,926人(6,426)/77.22㎢		
山鹿市消防本部 消防長 消防司令長 有尾 壽朗 山鹿市南島1270-1 〒861-0535 TEL(0968)43-1194 警防通信指令課(0968)43-1289 FAX(0968)43-5100 地域衛星通信(警防通信指令課) TEL 043-300-442-0 FAX 043-300-442-2 平成27年4月1日 E-mail fs-soumu@city.yamaga.kumamoto.jp	消防次長 <ul style="list-style-type: none"> 本部 <ul style="list-style-type: none"> 消防総務課 予防課 警防通信指令課 山鹿消防署 <ul style="list-style-type: none"> 東分署 鹿北分署 <p>消防職員 82 人 火災 32 件 救急 2,847 件 救助 28 件</p>	山鹿市 山鹿市消防団 1,688 人	消防本部(消防総務課)で所管 TEL(0968)43-1193 FAX(0968)43-5100 緊援隊登録部隊(消火2・救急1・後方支援1)
21,933世帯/住基49,395人(国調49,025)/299.69㎢			

消防本部名 消防長名 所在地・郵便番号 代表電話 災害担当課電話 同F A X 地域衛星通信電話 同F A X 消防本部設置年月日 E-mailアドレス	組 織 の 概 要 消防本部及び消防署所	消 防 団 消防団設置市町村名 消防団名・団員数	団事務所管市町村 市 町 村 (課) 名 所 在 地 郵 便 番 号 電 話 番 号 F A X 番 号
<p>③人吉下球磨消防組合 消防本部 消防長 消防監 豊永 浩 人吉市下林町1 〒868-0083 TEL (0966) 22-5241 消防課 (0966) 22-5241 FAX (0966) 22-5240 域衛星通信 TEL 043-300-542-0 FAX 043-300-542-2 昭和49年4月1日 E-mail honbu@fire119-hito sho.com</p> <p>構成市町村 人吉市 (組合加入日) 昭和49年4月1日</p> <p>球磨郡錦町 (組合加入日) 昭和49年4月1日</p> <p>球磨郡相良村 (組合加入日) 昭和49年4月1日</p> <p>球磨郡五木村 (組合加入日) 昭和49年4月1日</p> <p>球磨郡山江村 (組合加入日) 昭和49年4月1日</p> <p>球磨郡球磨村 (組合加入日) 昭和49年4月1日</p>	<p>消防長 次長 (危機管理監)</p> <p>本部 総務課 警防課 予防課 通信情報課</p> <p>中央消防署 東分署 西分署 北分署 中分署</p> <p>消防職員 111人 火災 34件 救急 3,098件 救助 51件</p> <p>23,662世帯/住基 52,190人(国調 52,068)/971.82km²</p>	<p>人吉市 人吉市消防団 397人</p> <p>錦町 錦町消防団 356人</p> <p>相良村 相良村消防団 205人</p> <p>五木村 五木村消防団 82人</p> <p>山江村 山江村消防団 141人</p> <p>球磨村 球磨村消防団 178人</p> <p>緊援隊登録部隊 (消火2・救急2・特殊装備4 (二輪2・震災対応1・その他1)・後方支援1)</p>	<p>人吉市防災安全課 人吉市西間下町7番地1 〒868-8601 TEL (0966) 22-2111 FAX (0966) 24-7869</p> <p>錦町総務課 球磨郡錦町大字一武 1587 〒868-0302 TEL (0966) 38-1111 FAX (0966) 38-1575</p> <p>相良村総務課 球磨郡相良村大字深水 2500-1 〒868-0094 TEL (0966) 35-0211 FAX (0966) 35-0011</p> <p>五木村総務課 球磨郡五木村甲字下手 2672-7 〒868-0201 TEL (0966) 37-2211 FAX (0966) 37-2215</p> <p>山江村総務課 球磨郡山江村大字山田甲 1356-1 〒868-0092 TEL (0966) 23-3111 FAX (0966) 24-5669</p> <p>球磨村総務課 球磨郡球磨村大字渡丙 1730 〒869-6401 TEL (0966) 32-1111 FAX (0966) 32-1230</p>
<p>④上益城消防組合消防本部 消防長 消防司令長 東 良昭 上益城郡御船町 大字辺田見 169 〒861-3206 TEL (096) 282-1955 通信指令係 (096) 282-1950 FAX (096) 282-3282 地域衛星通信(通信係) TEL 043-435-78 FAX 043-435-79 昭和49年4月1日 E-mail kamisho@oregano.ocn. ne.jp</p>	<p>消防長</p> <p>本部 総務課 警防通信指令課 予防指導課</p> <p>上益城消防署 山都消防署 蘇陽出張所</p> <p>消防職員 87人 火災 83件 救急 3,039件 救助 50件</p> <p>21,883世帯/住基 51,553人(国調 52,157)/718.28km²</p>	<p>御船町 御船町消防団 352人</p> <p>嘉島町 嘉島町消防団 314人</p> <p>甲佐町 甲佐町消防団 380人</p>	<p>御船町総務課 上益城郡御船町大字御船 995-1 〒861-3296 TEL (096) 282-1111 FAX (096) 282-2803</p> <p>嘉島町総務課 上益城郡嘉島町大字上島 530 〒861-3192 TEL (096) 237-1111 FAX (096) 237-2359</p> <p>甲佐町総務課 上益城郡甲佐町 大字豊内 719-4 〒861-4696 TEL (096) 234-1111 FAX (096) 234-3964</p>

<p>構成町 上益城郡御船町 (組合加入日) 昭和49年4月1日</p> <p>上益城郡嘉島町 (組合加入日) 昭和49年4月1日</p> <p>上益城郡甲佐町 (組合加入日) 昭和49年4月1日</p> <p>上益城郡山都町 (組合加入日) 昭和49年4月1日 (町村合併) 平成17年2月11日</p>	<p>7,243 世帯／16,975 人(17,237)／99.03 ㎦</p> <p>3,799 世帯／9,766 人(9,054)／16.65 ㎦</p> <p>4,355 世帯／10,445 人(10,717)／57.93 ㎦</p> <p>6,486 世帯／14,367 人(15,149)／544.67 ㎦</p>	<p>山都町 山都町消防団 458 人</p>	<p>山都町総務課 上益城郡山都町浜町6 〒861-3592 TEL(0967)72-1111 FAX(0967)72-1080</p>
<p>⑤ 上球磨消防組合消防本部 消防長 消防司令長 高島 浩典 球磨郡多良木町大字 多良木字横馬場 3146-1 〒868-0501 TEL(0966)42-3181 警防課(0966)42-3183 FAX(0966)42-2547 地域衛星通信 TEL03-300-543-0 FAX03-300-543-2 昭和49年4月1日 E-mail so-mu@kkm119.jp</p> <p>消防職員 66 人 火災 16 件 救急 1,814 件 救助 22 件</p> <p>11,963 世帯／住基 29,025 人(国調 29,412)／564.75 ㎦</p>		<p>多良木町 多良木町消防団 397 人</p>	<p>多良木町総務課 球磨郡多良木町大字多良木 1648 〒868-0595 TEL(0966)42-6111 FAX(0966)42-2293</p>
<p>構成町村 球磨郡多良木町 (組合加入日) 昭和49年4月1日</p> <p>球磨郡湯前町 (組合加入日) 昭和49年4月1日</p> <p>球磨郡水上村 (組合加入日) 昭和49年4月1日</p> <p>球磨郡あさぎり町 (組合加入日) 平成15年4月1日</p>		<p>湯前町 湯前町消防団 242 人</p>	<p>湯前町総務課 球磨郡湯前町 1989-1 〒868-0621 TEL(0966)43-4111 FAX(0966)43-3013</p>
<p>3,686 世帯／8,828 人(9,076)／165.86 ㎦</p> <p>1,537 世帯／3,608 人(3,627)／48.37 ㎦</p> <p>856 世帯／2,035 人(2,033)／190.96 ㎦</p> <p>5,884 世帯／14,554 人(14,676)／159.56 ㎦</p>		<p>水上村 水上村消防団 128 人</p>	<p>水上村総務課 球磨郡水上村大字岩野 90 〒868-0795 TEL(0966)44-0311 FAX(0966)44-0662</p>
<p>⑥ 八代広域行政事務組合消防本部 消防長 消防正監 上野 三郎 八代市大村町 970 〒866-0895 TEL(0965)32-6181 指令課(0965)32-6181 FAX(0965)32-9251 昭和51年7月1日 地域衛星通信 TEL 043-300-540-0(指令課) FAX 043-300-540-2(指令課) E-mail soumu@yatsushiro-fd.com</p> <p>消防職員 256 人 火災 33 件 救急 8,069 件 救助 68 件</p> <p>61,948 世帯／住基 133,804 人(国調 134,161)／714.65 ㎦</p>		<p>あさぎり町 あさぎり町消防団 539 人</p>	<p>あさぎり町総務課 球磨郡あさぎり町免田東 1199 〒868-0408 TEL(0966)45-1111 FAX(0966)45-3667</p>
<p>八代市 八代市消防団 2,043 人</p>		<p>八代市 八代市消防団 2,043 人</p>	<p>八代市危機管理課 八代市松江城町1-25 〒866-8601 TEL(0965)33-4112 FAX(0965)35-2009</p>
<p>氷川町 氷川町消防団 531 人</p>		<p>氷川町 氷川町消防団 531 人</p>	<p>氷川町総務課 八代郡氷川町島地 642 〒869-4814 TEL(0965)52-7111 FAX(0965)52-3939</p>
<p>緊援隊登録部隊 (消火1・救急1)</p>		<p>緊援隊登録部隊 (県指揮1・消火3・救助2・救急2・後方支援1・毒劇(BC)1・特殊装備1)</p>	

消防本部名 消防長名 所在地・郵便番号 代表電話 災害担当課電話 同F A X 地域衛星通信電話 同F A X 消防本部設置年月日 E-mailアドレス	組 織 の 概 要 消防本部及び消防署所	消 防 団 消防団設置市町村名 消防団名・団員数	団事務所管市町村 市 町 村 (課) 名 所 在 地 番 号 郵 便 番 号 電 話 番 号 F A X 番 号
構成市町 八代市 (組合加入日) 昭和51年7月1日 八代郡氷川町 (組合加入日) 昭和51年7月1日	57,395世帯/122,625人(123,067)/681.29km ² 4,553世帯/11,179人(11,094)/33.36km ²		
阿蘇広域行政事務 組合消防本部 消防長 消防監 宮崎 達信 阿蘇市黒川 1423-1 〒869-2225 TEL(0967)34-0024 警防課(0967)34-0048 ※夜間は代表へ FAX(0967)34-0213 昭和46年4月1日 E-mail asosoumu@fire.aso.ne.jp 地域衛星通信(指令課) TEL(043-300)443-0 FAX(043-300)443-2	<p>消防職員 129 人 火災 61 件 救急 2,763 件 救助 45 件</p> <p>24,616世帯/住基 52,917人(国調 52,284)/1,002.33km²</p>	阿蘇市 阿蘇市消防団 745 人 南小国町 南小国町消防団 224 人 小国町 小国町消防団 323 人 産山村 産山村消防団 116 人	阿蘇市防災情報課 阿蘇市一の宮町宮地 504-1 〒869-2612 TEL(0967)22-3111 FAX(0967)22-4577 南小国町総務課 阿蘇郡南小国町赤馬場 143 〒869-2492 TEL(0967)42-1111 FAX(0967)42-1122 小国町総務課 阿蘇郡小国町宮原 1567-1 〒869-2592 TEL(0967)46-2111 FAX(0967)46-2368 産山村総務課 阿蘇郡産山村山鹿 488-3 〒869-2703 TEL(0967)25-2211 FAX(0967)25-2864
構成市町村 阿蘇市 (組合加入日) 昭和46年4月1日 阿蘇郡南小国町 (組合加入日) 昭和55年4月1日 阿蘇郡小国町 (組合加入日) 昭和55年4月1日 阿蘇郡産山村 (組合加入日) 昭和46年4月1日 阿蘇郡高森町 (組合加入日) 昭和55年4月1日 阿蘇郡南阿蘇村 (組合加入日) 昭和55年4月1日	11,553世帯/24,751人(24,930)/376.30km ² 1,791世帯/3,848人(3,750)/115.90km ² 3,026世帯/6,631人(6,599)/136.94km ² 636世帯/1,401人(1,382)/60.81km ² 2,934世帯/6,059人(5,787)/175.06km ² 4,676世帯/10,227人(9,836)/137.32km ²	高森町 高森町消防団 296 人 南阿蘇村 南阿蘇村消防団 440 人	高森町総務課 阿蘇郡高森町高森 2168 〒869-1602 TEL(0967)62-1111 FAX(0967)62-1174 南阿蘇村総務課 阿蘇郡南阿蘇村河陽 1705-1 〒869-1404 TEL(0967)67-1111 FAX(0967)67-2073 緊援隊登録部隊(消火2・救助1・救急2)

<p>⑧ 有明広域行政事務 組合消防本部 消防長 消防正監 村上 和浩 玉名市築地 309-1 〒865-0065 代表(0968)71-0119 総務課(0968)73-5272 予防課(0968)73-5273 消防課(0968)73-5283 指令課(0968)69-1760 FAX(0968)64-2863 地域衛星通信(指令課) TEL(043)332-78 FAX(043)332-79 E-mail ariake-fire-honbu@ giga.ocn.ne.jp</p>	<p>消 防 次 長</p> <ul style="list-style-type: none"> 本部 <ul style="list-style-type: none"> 総務課 予防課 消防課 指令課 荒尾消防署 <ul style="list-style-type: none"> 南関分署 長洲分署 玉名消防署 <ul style="list-style-type: none"> 天水分署 和水菊水分署 玉東分署 和水三加和分署 <p>消防職員 225 人 火災 103 件 救急 8,244 件 救助 96 件</p>	<p>荒尾市 荒尾市消防団 426 人</p>	<p>荒尾市くらしいきいき課 荒尾市内出目 390 〒864-0003 TEL(0968)63-1335 FAX(0968)63-1169</p>
<p>構成市町</p> <p>荒尾市 (組合加入日) 昭和 47 年 4 月 1 日</p> <p>玉名市 (組合加入日) 平成 17 年 10 月 3 日</p> <p>玉名郡玉東町 (組合加入日) 昭和 47 年 4 月 1 日</p> <p>玉名郡南関町 (組合加入日) 昭和 47 年 4 月 1 日</p> <p>玉名郡長洲町 (組合加入日) 昭和 47 年 4 月 1 日</p> <p>玉名郡和水町 (組合加入日) 平成 18 年 3 月 1 日</p>	<p>69,683 世帯/住基 153,532 人(国調 153,862)/421.44 km²</p> <p>24,066 世帯/50,415 人(50,832)/57.37 km²</p> <p>28,367 世帯/64,066 人(64,292)/152.60 km²</p> <p>2,105 世帯/5,241 人(5,045)/24.33 km²</p> <p>4,067 世帯/9,001 人(8,979)/68.92 km²</p> <p>7,284 世帯/15,506 人(15,372)/19.44 km²</p> <p>3,794 世帯/9,303 人(9,342)/98.78 km²</p>	<p>玉名市 玉名市消防団 1,358 人</p>	<p>玉名市防災安全課 玉名市岩崎 163 〒865-0051 TEL(0968)75-1111 FAX(0968)75-1166</p>
<p>⑨ 水俣芦北広域行政 事務組合消防本部 消防長 消防司令長 松本 光義 水俣市ひばりヶ丘 3-12 〒867-0003 TEL(0966)63-1191 FAX(0966)63-7090 平成 7 年 10 月 1 日 地域衛星通信(警防課) TEL(043-300)541-0 FAX(043-300)541-2 E-mail minasho@abelia.ocn.ne.jp</p>	<p>消 防 次 長</p> <ul style="list-style-type: none"> 本部 <ul style="list-style-type: none"> 総務課 予防課 警防課 水俣消防署 芦北消防署 <p>消防職員 89 人 火災 20 件 救急 2,131 件 救助 28 件</p>	<p>水俣市 水俣市消防団 413 人</p>	<p>水俣市危機管理防災課 水俣市陣内 1-1-1 〒867-8555 TEL(0966)61-1604 FAX(0966)62-0611</p>
<p>構成市町</p> <p>水俣市 (組合加入日) 平成 7 年 10 月 1 日</p> <p>葦北郡芦北町 (組合加入日) 平成 7 年 10 月 1 日</p> <p>葦北郡津奈木町 (組合加入日) 平成 7 年 10 月 1 日</p>	<p>20,131 世帯/住基 42,710 人(国調 43,492)/431.38 km²</p> <p>11,242 世帯/22,662 人(23,557)/163.29 km²</p> <p>6,995 世帯/15,724 人(15,681)/234.01 km²</p> <p>1,894 世帯/4,324 人(4,254)/34.08 km²</p>	<p>芦北町 芦北町消防団 506 人</p>	<p>芦北町総務課 葦北郡芦北町大字芦北 2015 〒869-5498 TEL(0966)82-2511 FAX(0966)82-2893</p>
		<p>津奈木町 津奈木町消防団 191 人</p>	<p>津奈木町総務課 葦北郡津奈木町 大字小津奈木 2123 〒869-5692 TEL(0966)78-3111 FAX(0966)78-3116</p>
		<p>緊援隊登録部隊 (消火 2・救助 1・救急 1)</p>	

消防本部名 消防長名 所在地・郵便番号 代表電話 災害担当課電話 同F A X 地域衛星通信電話 同F A X 消防本部設置年月日 E-mailアドレス	組 織 の 概 要 消防本部及び消防署所	消 防 団 消防団設置市町村名 消防団名・団員数	団事務所管市町村 市 町 村 (課) 名 所 在 地 郵 便 番 号 電 話 番 号 F A X 番 号
☑宇城広域連合消防本部 消防長 消防監 釜賀 浩幸 宇土市境目町 427 〒869-0417 TEL(0964)22-0554 警防課(0964)22-6221 不在時(0964)22-0554 FAX(0964)22-5775 地域衛星通信(通信指令課) TEL 043-300-341-0 FAX 043-300-341-2 平成 19 年 4 月 1 日 E-mail honbu@ukisyobo.or.jp	消 防 長 — 次 長 <ul style="list-style-type: none"> — 本部 <ul style="list-style-type: none"> — 総務課 — 予防課 — 警防課 — 通信指令課 — 第 1 指揮課 — 第 2 指揮課 — 北消防署 <ul style="list-style-type: none"> — 美里分署 — 網田分署 — 南消防署 <ul style="list-style-type: none"> — 三角分署 — 豊野分署 — 小川分署 消防職員 165 人 火災 38 件 救急 6,861 件 救助 93 件 44,998 世帯/住基 103,107 人(国調 102,546)/406.97 km ²	宇土市 宇土市消防団 549 人 宇城市 宇城市消防団 1,337 人 美里町 美里町消防団 273 人	宇土市危機管理課 宇土市浦田町 51 〒869-0492 TEL(0964)22-1111 FAX(0964)22-0110 宇城市防災消防課 宇城市松橋町大野 85 〒869-0592 TEL(0964)32-1111 FAX(0964)32-0110 美里町総務課 下益城郡美里町馬場 1100 〒861-4492 TEL(0964)46-2111 FAX(0964)46-3510 緊援隊登録部隊(消火 2・救助 1・救急 2・後方支援 1・他特 1)
構成市町 宇土市 (組合加入日) 昭和 49 年 4 月 1 日 宇城市 (組合加入日) 昭和 49 年 4 月 1 日 下益城郡美里町 (組合加入日) 昭和 49 年 4 月 1 日	15,769 世帯/36,483 人(36,122)/74.30 km ² 25,111 世帯/57,562 人(57,032)/188.67 km ² 4,118 世帯/9,062 人(9,392)/144.00 km ²		
☑菊池広域連合消防本部 消防長 消防正監 後藤 泰章 菊池郡菊陽町原水 7-1 〒869-1102 TEL(096)232-9331 FAX(096)232-9333 地域衛星通信(通信指令課) TEL 043-432-78 FAX 043-432-79 平成 17 年 2 月 1 日 E-mail kfd-honbu@kikuchifire.com	消 防 長 — 次 長 <ul style="list-style-type: none"> — 本部 <ul style="list-style-type: none"> — 総務課 — 予防課 — 警防課 — 通信指令課 — 南消防署 — 北消防署 — 西消防署 — 泉ヶ丘消防署 消防職員 202 人 火災 75 件 救急 8,984 件 救助 79 件 80,672 世帯/住基 191,321 人(国調 186,712)/466.60 km ²	菊池市 菊池市消防団 1,555 人 合志市 合志市消防団 608 人 大津町 大津町消防団 491 人 菊陽町 菊陽町消防団 360 人	菊池市防災交通課 菊池市隈府 888 〒861-1392 TEL(0968)25-7203 FAX(0968)25-5720 合志市安心安全課 合志市竹迫 2140 〒861-1195 TEL(096)248-1555 FAX(096)248-1196 大津町防災交通課 菊池郡大津町大字大津 1233 〒869-1292 TEL(096)285-5006 FAX(096)293-4836 菊陽町危機管理防災課 菊池郡菊陽町大字久保田 2800 〒869-1192 TEL(096)232-2110 FAX(096)232-4923
構成市町 菊池市 (組合加入日) 平成 17 年 2 月 1 日 合志市 (組合加入日) 平成 17 年 2 月 1 日	19,960 世帯/47,103 人(46,416)/276.85 km ² 26,074 世帯/64,474 人(61,772)/53.19 km ²		緊援隊登録部隊(消火 4・救助 2・救急 2・後方支援 1・他特 1)

<p>菊池郡大津町 (組合加入日) 平成 17 年 2 月 1 日</p> <p>菊池郡菊陽町 (組合加入日) 平成 17 年 2 月 1 日</p>	<p>15,717 世帯／36,030 人(35,187)／99.10 km²</p> <p>18,921 世帯／43,714 人(43,337)／37.46 km²</p>		
<p>天草広域連合消防</p> <p>本部 消防長 消防正監 寺岡 貴章 天草市本渡町広瀬 1687-2 〒863-0001 TEL (0969) 22-0119 警防課 (0969) 22-3247 FAX (0969) 24-3229 地域衛星通信 TEL 043-300-544-0 FAX 043-300-544-2 平成 13 年 7 月 1 日 E-mail amasho-119@amakusa-kouikirengo.or.jp</p>	<p>消防長</p> <ul style="list-style-type: none"> 本部 <ul style="list-style-type: none"> 総務課 予防課 指令課 警防課 中央消防署 <ul style="list-style-type: none"> 有明分署 御所浦分署 倉岳分署 新和分署 五和分署 苓北分署 北消防署 <ul style="list-style-type: none"> 松島分署 東天草分署 南消防署 <ul style="list-style-type: none"> 西天草分署 河浦分署 <p>消防職員 208 人 火災 53 件 救急 6,463 件 救助 101 件 天草空港</p> <p>50,675 世帯／住基 106,687 人(国調 107,460)／878.07 km²</p>	<p>天草市 天草市消防団 2,667 人</p>	<p>天草市総務部防災危機管理課 天草市東浜町 8-1 〒863-0014 TEL (0969) 23-1111 FAX (0969) 24-3501</p>
		<p>上天草市 上天草市消防団 953 人</p>	<p>上天草市総務部危機管理防災課 上天草市大矢野町上 1514 〒869-3692 TEL (0964) 56-1111 FAX (0964) 56-4972</p>
		<p>苓北町 苓北町消防団 244 人</p>	<p>苓北町総務課 天草郡苓北町志岐 660 〒863-2503 TEL (0969) 35-1111 FAX (0969) 35-2454</p>
		<p>緊援隊登録部隊 (県指揮 1・消火 2・救助 1・救急 2・後方支援 2・毒劇 (BC) 1・他特 1)</p>	
<p>構成市町 上天草市 (広域連合加入日) 平成 13 年 7 月 1 日</p> <p>天草市 (広域連合加入日) 平成 13 年 7 月 1 日</p> <p>天草郡苓北町 (広域連合加入日) 平成 13 年 7 月 1 日</p>	<p>11,299 世帯／25,015 人(24,563)／126.67 km²</p> <p>36,314 世帯／75,101 人(75,783)／683.82 km²</p> <p>3,062 世帯／6,571 人(7,114)／67.58 km²</p>		

大分県

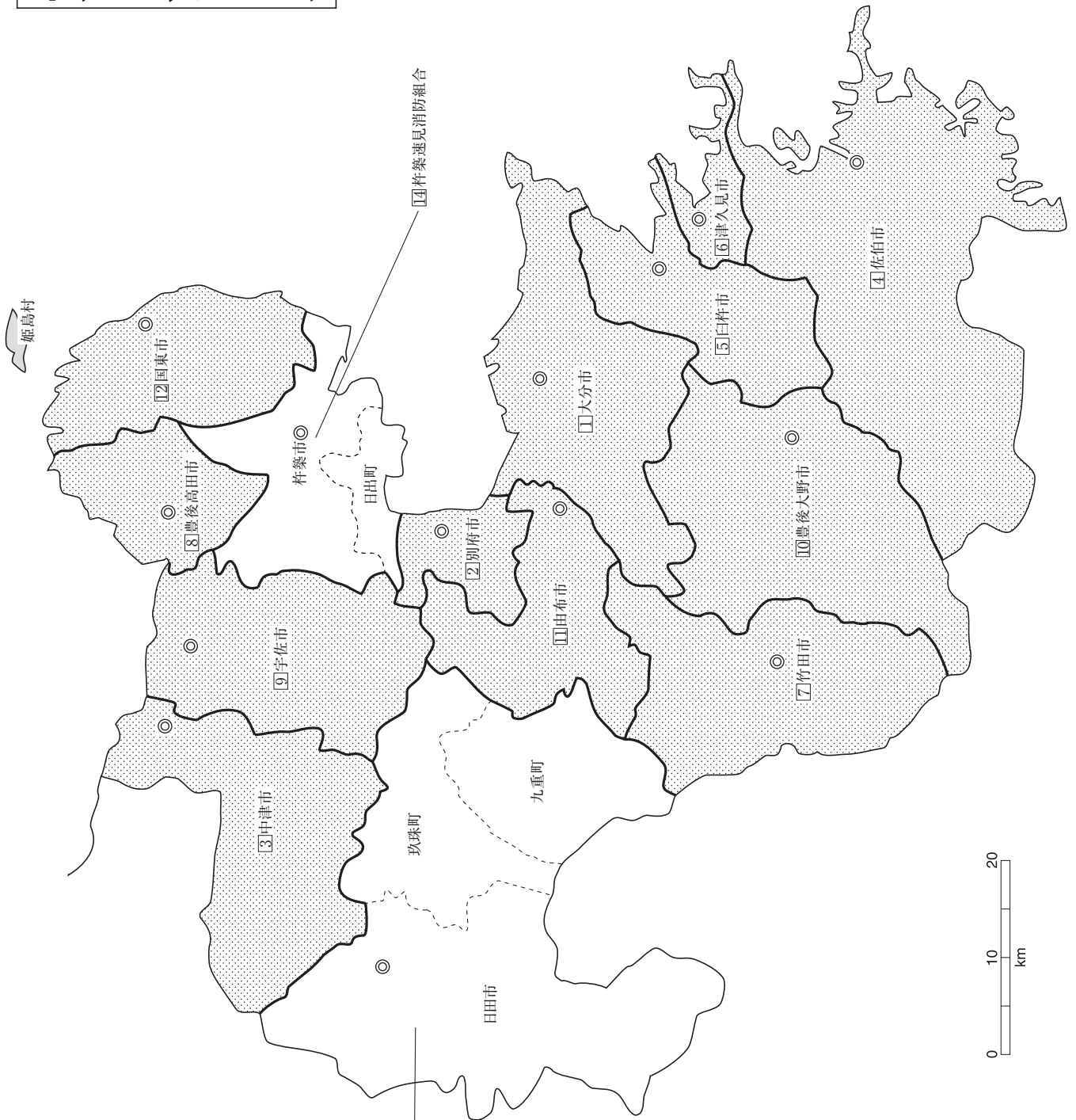

- 凡 例
- 組合消防
 - ▒ 委託常備
 - ▨ 単独常備
 - ◎ 本部所在地



⑬ 田玖珠広域消防組合

⑭ 杵築速見消防組合

面積 (km ²)	6,340.70
消防本部数	14
消防職員数 (人)	1,663
消防団員数 (人)	13,407

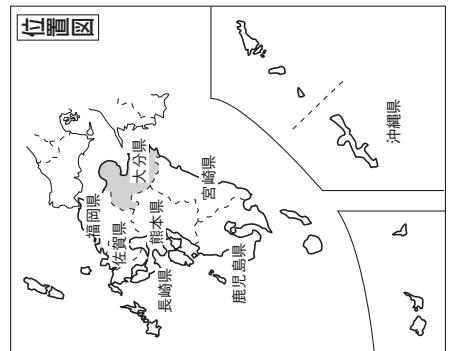

大 分 県

県 庁 〒870-8501 大分市大手町3丁目1番1号	代表 防災対策企画課直通 危機管理室直通 消防保安室直通	TEL(097)536-1111 TEL(097)506-3067 (097)534-3152 (097)506-3158 FAX(097)533-0930 消防防災無線 44-151 消防防災無線FAX 44-159
消 防 学 校 〒879-5502 由布市抜間町大字向原769	危機管理室 消防保安室	E-mail(消防班) a13560@pref.oita.lg.jp TEL(097)583-1199 FAX(097)583-1188 E-mail a13501@pref.oita.lg.jp
防 災 航 空 隊 〒879-6444 豊後大野市大野町田代2592-2(大分県中央飛行場内)	大分県防災航空隊 管理事務所	TEL(0974)34-2192 FAX(0974)34-2195

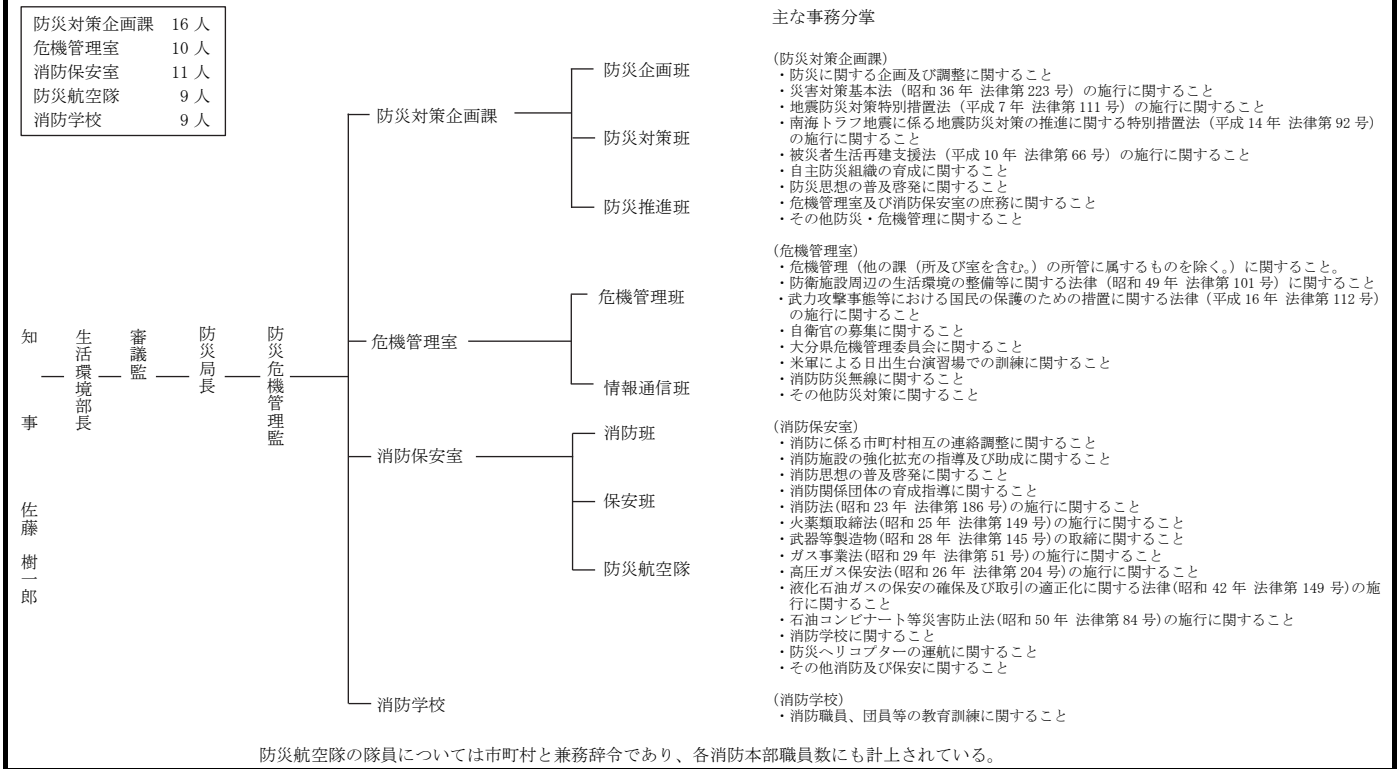

常 備 化 状 況

区分	総 数				常 備 化 市 町 村				非 常 備 町 村			比 較		
	市	町	村	合計	市	町	村	合計	町	村	合計	算定式	比較	
市 町 村	14	3	1	18 ①	14	3	1	18 ②	-	-	-	②/①×100 (市町村 常備化率)	% 100	
面 積 (km ²)	5,702.48	631.23	6.99	6,340.70 ①'	5,702.48	631.23	6.99	6,340.70 ②'	-	-	-	②'/①'×100 (常備化 面積率)	% 100	
令 和 2 年 国 調 人 口 (人)	1,071,477	50,650	1,725	1,123,852 ①"	1,071,477	50,650	1,725	1,123,852 ②"	-	-	-	②"/①"×100 (常備化 人口率)	% 100	
消 防 本 部 数	単 独								12					
	組 合													
	合 計													
組 合 加 入 数					2	3	0	5 ③				③/②×100 (組合化率)	% 27.8	
事 務 委 託 市 町 村 数					-	-	1	1						
緊 急 消 防 援 助 隊 登 録 部 隊 数	指揮2・消火28・救助8・救急16・後方支援11・航空1・航空後方支援1・通信1・毒劇1・水難1・震災対応1・他特5													

消防本部名 消防長名 所在地・郵便番号 代表電話 災害担当課電話 同F A X 地域衛星通信電話 同F A X 消防本部設置年月日 E-mailアドレス	組 織 の 概 要 消防本部及び消防署所	消 防 団 消防団設置市町村名 消防団名・団員数	団事務所管市町村 市 町 村 (課) 名 所 在 地 郵 便 番 号 電 話 番 号 F A X 番 号
<p>① 大分市消防局 消防局長 消防正監 渡邊 信司 大分市舞鶴町 一丁目1番1号 〒870-0044 TEL (097) 532-2187 警防課 (097) 532-2199 FAX (097) 532-7018 地域衛星通信(通信指令課) TEL 044-200-88-301-*1 FAX 044-200-89-301 昭和28年4月1日 E-mail shobosomu@city.oita. oita.jp</p>	<p>消防局長</p> <ul style="list-style-type: none"> 総務課 警防課 救急救命課 予防課 通信指令課 <p>大分市 中英消防署</p> <ul style="list-style-type: none"> 東大分出張所 西大分出張所 明野出張所 南大分分署 <p>大分市 東消防署</p> <ul style="list-style-type: none"> 坂ノ市出張所 大在出張所 松岡出張所 佐賀関分署 <p>大分市 南消防署</p> <ul style="list-style-type: none"> 大南出張所 敷戸出張所 野津原出張所 <p>消防職員 497 人 火災 125 件 救急 21,800 件 救助 207 件</p> <p>229,105 世帯/住基 476,556 人(国調 475,614)/502.39 km²</p>	<p>大分市 大分市消防団 2,074 人</p>	<p>消防本部で所管 総務課消防団担当班 大分市舞鶴町一丁目1番1号 〒870-0044 TEL (097) 532-2188 (内線 328) FAX (097) 532-7018</p> <p>緊援隊登録部隊</p> <ul style="list-style-type: none"> 大分県大隊指揮隊1・消火小隊5・救助小隊1・救急小隊2・後方支援小隊4・特殊災害小隊4・特殊装備小隊2 統合機動部隊 統合機動部隊指揮隊1・消火小隊2・救助小隊1・救急小隊2・特殊装備小隊(重機)1・後方支援小隊2 土砂・風水害機動支援部隊 土砂・風水害機動支援部隊指揮隊1・救助小隊1・特殊装備小隊(重機)1・後方支援小隊2 NBC災害即応部隊 NBC災害即応部隊指揮隊1・特殊災害小隊(検知・救助)2・(除染)2 <p>国際消防救助隊(I R T)6名</p>
<p>② 別府市消防本部 消防長 消防監 浜崎 仁孝 別府市上野口19番27号 〒874-0905 TEL (0977) 25-1122 警防課 (0977) 25-1124 FAX (0977) 26-4090 地域衛星通信(指令室) TEL 044-200-88-302-*1 FAX 044-200-89-302 昭和23年9月2日 E-mail fire-dep@city.beppu. lg.jp</p>	<p>消防局長</p> <ul style="list-style-type: none"> 本部 <ul style="list-style-type: none"> 庶務課 警防課 予防課 別府市消防署 <ul style="list-style-type: none"> 浜町出張所 亀川出張所 朝日出張所 <p>消防職員 142 人 火災 43 件 救急 7,714 件 救助 81 件</p> <p>62,470 世帯/住基 113,735 人(国調 115,321)/125.34 km²</p>	<p>別府市 別府市消防団 396 人</p>	<p>消防本部で所管 庶務課 別府市上野口町19番27号 〒874-0905 TEL (0977) 25-1123 FAX (0977) 26-4090</p> <p>緊援隊登録部隊(指揮1・救急1・消火3・救助1・後方支援1)</p>
<p>③ 中津市消防本部 消防長 消防監 泉 武晴 中津市大字上宮永364番地 〒871-0027 TEL (0979) 22-0001 FAX (0979) 22-0134 地域衛星通信(指令室) TEL 044-703 FAX 044-703 平成17年3月1日 E-mail syobo@city.nakatsu. lg.jp</p>	<p>消防長</p> <ul style="list-style-type: none"> 総務課 消防課 中津市消防署 <ul style="list-style-type: none"> 東部出張所 耶馬溪分署 <p>消防職員 126 人 火災 57 件 救急 4,627 件 救助 38 件</p> <p>41,142 世帯/住基 83,101 人(国調 82,863)/491.44 km²</p>	<p>中津市 中津市消防団 1,231 人</p> <p>第1方面団</p> <p>第2方面団</p> <p>第3方面団</p> <p>第4方面団</p> <p>第5方面団</p>	<p>消防本部で所管 総務課消防団係 中津市大字上宮永364番地 〒871-0027 TEL (0979) 22-4800 FAX (0979) 22-4805</p> <p>緊援隊登録部隊(消火2・救助1・救急1・後方支援1・梯子1)</p>

消防本部名 消防長名 所在地・郵便番号 代表電話 災害担当課電話 同F A X 地域衛星通信電話 同F A X 消防本部設置年月日 E-mailアドレス	組 織 の 概 要 消防本部及び消防署所	団事務所管市町村 市 町 村 (課) 名 所 在 地 郵 便 番 号 電 話 番 号 F A X 番 号
④ 佐伯市消防本部 消防長 消防監 塩月 一登 佐伯市鶴岡西町1丁目223番地 〒876-0047 TEL (0972) 22-3301 通信指令課 (0972) 22-3522 FAX (0972) 24-0106 地域衛星通信(指令室) TEL 044-2006-304-910 FAX 044-2006-304-929 昭和47年4月1日 E-mail saikifire@city.saiki.lg.jp	<p>消防職員 123 人 火災 29 件 救急 3,524 件 救助 53 件</p> <p>33,053 世帯/住基 67,126 人(国調 66,851)/903.14 km²</p>	佐伯市 佐伯市消防団 1,478 人 消防本部で所管 消防総務課消防団係 佐伯市鶴岡西町1丁目223番地 〒876-0047 TEL (0972) 22-3301 FAX (0972) 24-0106 緊援隊登録部隊 (消火2・救急2・後方支援1)
⑤ 臼杵市消防本部 消防長 消防司令長 亀井 英樹 臼杵市大字前田 1851番4 〒875-0061 TEL (0972) 62-2303 通信指令(同上) FAX (0972) 63-3650 地域衛星通信(通信指令) TEL 044-206 FAX 044-706 昭和27年9月1日 E-mail usuki-fd-soumu@city.usuki.lg.jp	<p>消防職員 67 人 火災 19 件 救急 2,391 件 救助 24 件</p> <p>16,879 世帯/住基 36,137 人(国調 36,158)/291.20 km²</p>	臼杵市 臼杵市消防団 689 人 消防本部で所管 総務課消防団グループ 臼杵市大字前田 1851 番 4 〒875-0061 TEL (0972) 62-2303 FAX (0972) 63-3650 緊援隊登録部隊 (消火2・救急1)
⑥ 津久見市消防本部 消防長 消防司令長 古手川 芳也 津久見市大字上青江 3617番地の1 〒879-2461 TEL (0972) 82-5211 警防係 (0972) 82-5211 FAX (0972) 82-9314 地域衛星通信(警防係) TEL 044-707 音声・FAX自動切替 昭和27年6月1日 E-mail tsu-shoubou@city.tsukumi.lg.jp	<p>消防職員 38 人 火災 6 件 救急 1192 件 救助 17 件</p> <p>7,765 世帯/住基 15,868 人(国調 16,100)/79.48 km²</p>	津久見市 津久見市消防団 360 人 消防本部で所管 庶務係 津久見市大字上青江 3617 番地の 1 〒879-2461 TEL (0972) 82-5211 FAX (0972) 82-9314 緊援隊登録部隊 (消火2・救急1)

<p>7 竹田市消防本部 消防長 消防司令長 渡邊 良夫 竹田市大字 会々2742番地1 〒878-0011 TEL (0974) 63-0119 FAX (0974) 63-4118 地域衛星通信電話 TEL 044-708 FAX 044-708 平成17年4月1日 E-mail syoubousyo@city. taketa.lg.jp</p>	<p>消防次長</p> <ul style="list-style-type: none"> 本部 <ul style="list-style-type: none"> 総務課 警防課 竹田市消防署 <ul style="list-style-type: none"> 久住分署 <p>消防職員 58人 火災34件 救急1,456件 救助42件</p> <p>9,937世帯/住基19,890人(国調20,332)/477.53km²</p>	<p>竹田市 竹田市消防団 744人</p>	<p>消防本部で所管 (総務課消防団係) 竹田市大字会々2742番地1 〒878-0011 TEL (0974) 63-0119 FAX (0974) 63-4118</p> <p>緊援隊登録部隊 (救急1・消火2)</p>
<p>8 豊後高田市消防本部 消防長 消防司令長 友久 優 豊後高田市御玉147番地 〒879-0605 TEL (0978) 22-3108 FAX (0978) 22-3542 地域衛星通信(通信指令室) TEL 044-709 FAX 044-709 平成17年3月31日 E-mail s-soumu@city.bungo takada.lg.jp</p>	<p>消防長</p> <ul style="list-style-type: none"> 本部 <ul style="list-style-type: none"> 総務課 予防課 警防課 豊後高田市消防署 <ul style="list-style-type: none"> 香々地出張所 <p>消防職員 48人 火災10件 救急1,447件 救助28件</p> <p>10,934世帯/住基22,177人(国調22,112)/206.24km²</p>	<p>豊後高田市 豊後高田市消防団 581人</p>	<p>消防本部で所管 (総務課消防団係) 豊後高田市御玉147番地 〒879-0605 TEL (0978) 22-3108 FAX (0978) 22-3542</p> <p>緊援隊登録部隊 (消火1・特殊(水難)1・救急1)</p>
<p>9 宇佐市消防本部 消防長 消防司令長 小原 九州男 宇佐市大字石田176番地 〒879-0444 TEL (0978) 32-0119 警防課 (0978) 32-0119 FAX (0978) 33-0621 地域衛星通信(通信指令室) TEL 044-200-88-309*1 FAX 044-200-89-309 平成17年3月31日 E-mail 5soumu04@city.usa. lg.jp</p>	<p>消防次長</p> <ul style="list-style-type: none"> 本部 <ul style="list-style-type: none"> 総務課 警防課 予防課 宇佐消防署 <ul style="list-style-type: none"> 長洲出張所 南部分署 <p>消防職員 91人 火災50件 救急3,091件 救助37件</p> <p>25,998世帯/住基53,395人(国調52,771)/439.05km²</p>	<p>宇佐市 宇佐市消防団 977人</p>	<p>消防本部で所管 (総務課) 宇佐市大字石田176番地 〒879-0444 TEL (0978) 32-0119 FAX (0978) 33-0621</p> <p>緊援隊登録部隊 (消火2・救急1)</p>
<p>10 豊後大野市消防本部 消防長 消防司令長 甲斐 慎治 豊後大野市三重町 内田2827番地1 〒879-7125 TEL (0974) 22-0450 警防課 (0974) 22-0464 FAX (0974) 22-3352 地域衛星通信(通信指令室) TEL 044-200-6-310-910 FAX 044-200-6-310-929 平成17年3月31日 E-mail d801020@city.bungoono. lg.jp</p>	<p>消防次長</p> <ul style="list-style-type: none"> 本部 <ul style="list-style-type: none"> 総務課 警防課 豊後大野市消防署 <ul style="list-style-type: none"> 南分署 西分署 東分署 <p>消防職員 87人 火災44件 救急2,144件 救助35件 大分県中央空港</p> <p>15,760世帯/住基33,415人(国調33,695)/603.14km²</p>	<p>豊後大野市 豊後大野市消防団 926人</p>	<p>豊後大野市消防本部 総務課消防保安係 豊後大野市三重町内田 2827番地1 〒879-7125 TEL (0974) 22-0462 FAX (0974) 22-3352</p> <p>緊援隊登録部隊 (消火1・救急2・後方支援1)</p>
<p>11 由布市消防本部 消防長 消防司令長 大嶋 陽一 由布市挾間町挾間278番地 〒879-5506 TEL (097) 583-1500 警防課 (097) 583-1310 FAX (097) 583-1655</p>	<p>消防長</p> <ul style="list-style-type: none"> 本部 <ul style="list-style-type: none"> 総務課 警防課 予防課 由布市消防署 <ul style="list-style-type: none"> 庄内出張所 湯布院出張所 	<p>由布市 由布市消防団 702人</p>	<p>消防本部で所管 (総務課) 由布市挾間町挾間278番地 〒879-5506 TEL (097) 583-1512 FAX (097) 583-2014</p> <p>緊援隊緊急消防援助隊 (消火1・救助1・通信支援1)</p>

大 分 県

消防本部名 消防長名 所在地・郵便番号 代表電話 災害担当課電話 同F A X 地域衛星通信電話 同F A X 消防本部設置年月日 E-mail アドレス	組 織 の 概 要 消防本部及び消防署所	団事務所管市町村 市 町 村 (課) 名 所 在 地 消 防 団 設 置 市 町 村 名 郵 便 番 号 電 話 番 号 F A X 番 号
地域衛星通信 (通信指令室) TEL 044-200-311-910 FAX 044-200-311-929 昭和 50 年 4 月 1 日 E-mail firesomu@city.yufu. lg.jp	消防職員 73 人 火災 27 件 救急 1,854 件 救助 32 件 15,686 世帯/住基 33,531 人(国調 32,772)/319.32 ㎢	
国東市消防本部 消防長 消防司令長 福田 晴繁 国東市国東町北江 3162 番地 1 〒873-0501 TEL (0978) 72-1101 FAX (0978) 72-1104 地域衛星通信(通信指令係) TEL 044-200-88-312 FAX 044-200-89-312 昭和 46 年 3 月 1 日 E-mail shobo@city.kunisaki. lg.jp	消 防 一 次 長 長 <ul style="list-style-type: none"> 本部 <ul style="list-style-type: none"> 庶務課 警防課 予防課 国東市消防署 <ul style="list-style-type: none"> 南出張所 国見出張所 姫島出張所 消防職員 89 人 火災 27 件 救急 1,526 件 救助 9 件 大分空港 13,962 世帯/住基 27,991 人(国調 27,957)/325.09 ㎢	国東市 国東市消防団 805 人 消防本部で所管 (庶務課) 国東市国東町北江 3162 番地 1 〒873-0501 TEL (0978) 72-1102 FAX (0978) 72-2122 姫島村 姫島村消防団 104 人 姫島村役場 (総務課) 東国東郡姫島村 1630 番地 1 〒872-1501 TEL (0978) 87-2281 FAX (0978) 87-3629 緊援隊登録部隊 (消火 2・救急 1・救助 1)
事務受託市 国東市 (事務受託日) 平成 18 年 3 月 31 日	13,088 世帯/住基 26,179 人(国調 26,232)/318.10 ㎢	事務委託村 東国東郡姫島村 (事務委託日) 昭和 18 年 3 月 31 日
日田玖珠広域消防組合消防本部 消防長 (予防課長) 消防監 岩里 安徳 日田市大字渡里 111 番地 1 〒877-0081 TEL (0973) 24-2204 警防課 (0973) 24-2204 FAX (0973) 28-8119 地域衛星通信 (通信指令室) TEL 044-313-910 FAX 044-313-929 昭和 46 年 4 月 1 日 E-mail fd-soumu@bz04.plala. or.jp	消 防 一 次 長 長 <ul style="list-style-type: none"> 本部 <ul style="list-style-type: none"> 総務課 救急課 警防課 予防課 日田消防署 <ul style="list-style-type: none"> 天瀬出張所 笑山出張所 玖珠消防署 <ul style="list-style-type: none"> 九重出張所 消防職員 123 人 火災 51 件 救急 4,372 件 救助 69 件 38,014 世帯/住基 85,193 人(国調 85,584)/1,224 ㎢	日田市消防団 計 850 人 日田方面団 天瀬方面団 大山方面団 前津江方面団 中津江方面団 上津江方面団 日田市 総務部 防災・危機管理課 日田市田島 2 丁目 6-1 〒877-8601 TEL (0973) 22-8363 FAX (0973) 24-0429
構成市町 日田市 (組合加入日) 昭和 46 年 4 月 1 日 玖珠郡玖珠町 (組合加入日) 昭和 46 年 4 月 1 日 玖珠郡九重町 (組合加入日) 昭和 46 年 4 月 1 日	27,524 世帯/住基 62,080 人(国調 62,657)/666.03 ㎢ 6,606 世帯/住基 14,384 人(国調 14,386)/286.60 ㎢ 3,884 世帯/住基 8,729 人(国調 8,541)/271.37 ㎢	玖珠町 玖珠町消防団 373 人 玖珠町基地・防災対策課 玖珠郡玖珠町大字帆足 268-5 〒879-4492 TEL (0973) 72-1891 FAX (0973) 72-0810 九重町 九重町消防団 313 人 九重町危機管理・防災安全課 玖珠郡九重町大字後野上 8-1 〒879-4895 TEL (0973) 76-3801 FAX (0973) 76-2247 緊援隊登録部隊 (救急 1・消火 2・後方支援 2・救助 2・特殊装備 1)

<p> <small>きつ せい はやみ</small> 杵築速見消防組合 消防本部 消防長 消防司令長 梶原 美樹 杵築市大字中 1412 〒873-0012 TEL (0978) 62-4341 FAX (0978) 63-2078 地域衛星通信 TEL 044-710 FAX 044-710 昭和 50 年 4 月 1 日 E-mail k-h-syobou1@k-h-shobou. jp </p>	<p> 消防次長 <ul style="list-style-type: none"> — 本部 — <ul style="list-style-type: none"> — 総務課 — 警防課 — 杵築速見消防組合 — <ul style="list-style-type: none"> — 山香出張所 — 杵築消防署 — 日出消防署 </p> <p> 消防職員 101 人 火災 32 件 救急 3,012 件 救助 25 件 </p> <p> 25,980 世帯 / 住基 55,410 人 (国調 55,722) / 353.34 km² </p>	<p> 杵築市 杵築市消防団 540 人 </p>	<p> 杵築市危機管理課 杵築市大字杵築 377-1 〒873-0001 TEL (0978) 62-1802 FAX (0978) 62-0210 </p>
<p> 構成市町 <small>きつ せ</small> 杵築市 (組合加入日) 昭和 50 年 4 月 1 日 </p>	<p> 13,283 世帯 / 住基 27,295 人 (国調 27,999) / 280.08 km² </p>	<p> <small>はやみ ひじ</small> 速見郡日出町 (組合加入日) 昭和 50 年 4 月 1 日 </p>	<p> 日出町 日出町消防団 264 人 </p> <p> 日出町総務課 速見郡日出町 2974-1 〒879-1592 TEL (0977) 73-3150 FAX (0977) 72-7294 </p> <p> 緊援隊登録部隊 (消火 1・救急 1・救助 1・後方支援 1・特殊装備 1) </p>

宮 崎 県

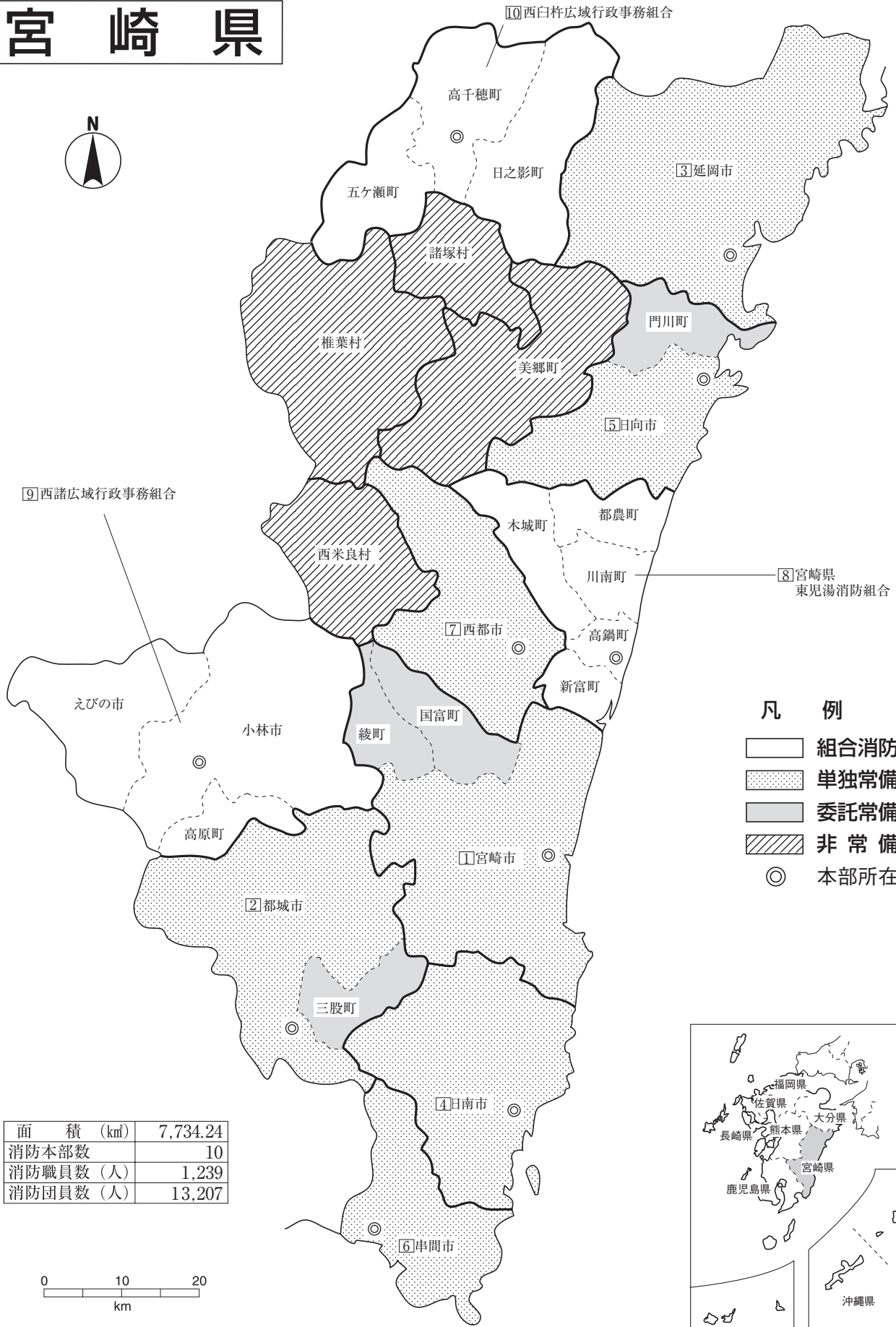

⑨ 西諸広域行政事務組合

⑩ 西臼杵広域行政事務組合

⑧ 宮崎県
東児湯消防組合

凡 例

- 組合消防
- 単独常備
- 委託常備
- 非常備
- 本部所在地

面積 (km ²)	7,734.24
消防本部数	10
消防職員数 (人)	1,239
消防団員数 (人)	13,207

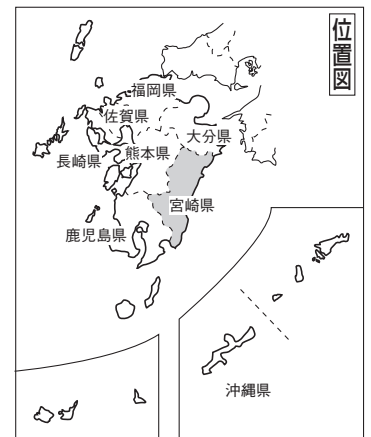
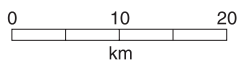

宮 崎 県

県 庁 〒880-8501 宮崎市橘通東2丁目10番1号	代表 消防保安課直通 TEL(0985)24-1111 TEL(0985)26-7627・7928・7065 FAX(0985)26-3130 消防防災無線45-2139 消防防災無線FAX45-2540 Email:kiki-shobohoan@pref.miyazaki.lg.jp
消 防 学 校 〒880-0924 宮崎市大字郡司分210	TEL(0985)56-0555 FAX(0985)56-1475 Email:shoboh-s@pref.miyazaki.lg.jp
防 災 救 急 航 空 セ ン タ ー 〒880-0912 宮崎市大字赤江無番地 (宮崎空港内)	TEL(0985)56-0586 FAX(0985)56-0597 Email:bosaikyukyukoku-c@pref.miyazaki.lg.jp

消防保安課	16人
消防学校	9人
防災救急航空センター	10人

主な事務分掌

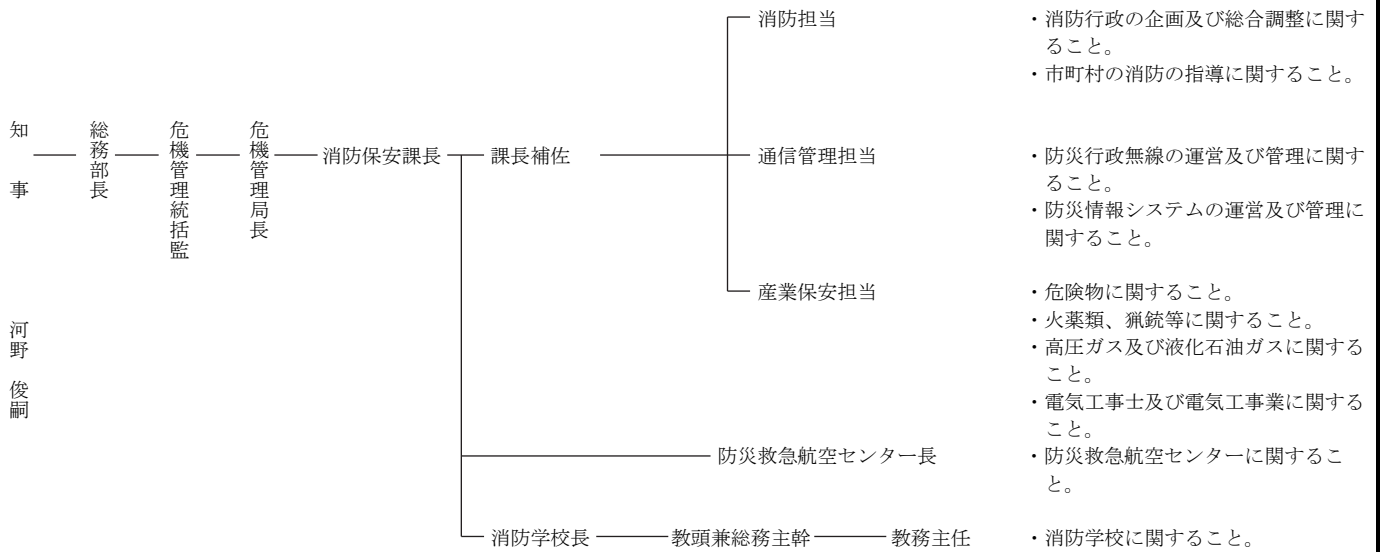

常 備 化 状 況

項目	区分	総 数				常 備 化 市 町 村				非 常 備 町 村			比 較				
		市	町	村	合計	市	町	村	合計	町	村	合計	算定式	比較			
市 町 村		9	14	3	26 ①	9	13	0	22 ②	1	3	4	②/①×100 (市町村 常備化率)	84.6 %			
面 積 (km ²)		4,617.02	2,120.86	996.36	7,734.24 ①	4,617.02	1672.02	0	6,289.04 ②'	448.84	996.36	1,445.20	②'/①'×100 (常備化 面積率)	81.0 %			
令 和 2 年 国 調 人 口 (人)		897,590	166,997	4,989	1,069,576 ①	897,590	162,171	0	1,059,761 ②	4,826	4,989	18	②"/①"×100 (常備化 人口率)	99.0 %			
消 防 本 部 数	単独					7	—	—	7								
	組合														3		
	合計																
組 合 加 入 数					2	9	—	11 ③				③/②×100 (組合化率)	50.0 %				
事 務 委 託 市 町 村 数												—	4	—	4		
緊 急 消 防 援 助 隊 登 録 部 隊 数	航空指揮支援1・県指揮3・統合指揮1・NBC指揮1・土砂風水害指揮1・消火18・救助5・救急16・後方支援12・通信支援1・特災2・特装2・航空1・航空後方支援1																

消防本部名 消防長名 所在地・郵便番号 代表電話 災害担当課電話 同F A X 地域衛星通信電話 同F A X 消防本部設置年月日 E-mailアドレス	組 織 の 概 要 消防本部及び消防署所	消 防 団 消防団設置市町村名 消防団名・団員数	団事務所管市町村 市 町 村 (課) 名 所 在 地 郵 便 番 号 電 話 番 号 F A X 番 号
① 宮崎市消防局 消防局長 消防正監 有水 勇一郎 宮崎市和知川原1丁目 64番地2 〒880-0023 TEL (0985) 32-4901 警防課(0985) 32-4903 夜間(0985) 27-1119 FAX(0985) 27-8675 昭和23年4月1日 E-mail mzkshobo@city.miyazaki.jp	消防局長 総務課 警防課 予防課 指令課 北消防署 東分署 北部出張所 西部出張所 住吉救急出張所 南消防署 中部出張所 南部出張所 青島出張所 消防職員 362人 火災130件 救急19,754件 救助80件 宮崎空港	宮崎市 宮崎市消防団 2,341人 国富町 国富町消防団 334人 綾町 綾町消防団 201人	消防本部で所管 総務課 TEL(0985) 32-4902 FAX(0985) 27-8675 国富町総務課 東諸県郡国富町大字本庄 4800 〒880-1192 TEL(0985) 75-3149 FAX(0985) 75-7903 綾町総務課 東諸県郡綾町大字南俣 515 〒880-1303 TEL(0985) 77-1112 FAX(0985) 77-2094 緊援隊登録部隊(統合機動(県指揮、NBC、土砂重複)1・ 消火3・救助(毒劇物重複)2・救急3・後方支援5・特装 1・通信支援1) I R T 6
事務受託市 宮崎市	213,545世帯/住基425,314人(国調426,671)/869.39km ² 201,306世帯/399,576人(401,339)/643.57km ²		
事務委託町 東諸県郡国富町 (事務委託日) 昭和48年4月1日	8,985世帯/18,695人(18,398)/130.63km ²		
東諸県郡綾町 (事務委託日) 昭和48年4月1日	3,254世帯/7,043人(6,934)/95.19km ²		
② 都城市消防局 消防局長 消防監 増満 幸治 都城市菖蒲原町 19号7番地 〒885-0034 TEL (0986) 22-8882 警防救急課(0986) 22-8883 夜間(0986) 23-2125 FAX(0986) 24-7345 平成18年1月1日 E-mail soumu@119syoubou.miyakonojo.miyazaki.jp	消防局長 総務課 警防救急課 予防課 指令課 南消防署 鷹尾分署 北消防署 高崎分署 消防職員 196人 火災69件 救急8,775件 救助78件	都城市 都城市消防団 1,342人 三股町 三股町消防団 170人	都城市危機管理課 TEL(0986) 23-2129 FAX(0986) 26-0759 〒885-8555 都城市姫城町6街区21号 三股町総務課 北諸県郡三股町五本松1番地1 〒889-1995 TEL(0986) 52-1111 FAX(0986) 52-4944 緊援隊登録部隊(県指揮1・救助1・救急3・後方支援4・ 消火2・特装1)
事務受託市 都城市	91,911世帯/住基187,597人(国調186,231)/763.38km ² 80,352世帯/161,605人(160,640)/653.36km ²		
事務委託町 北諸県郡三股町 (事務委託日) 平成18年1月1日	11,559世帯/25,992人(25,591)/110.02km ²		

消防本部名 消防長名 所在地・郵便番号 代表電話 災害担当課電話 同F A X 地域衛星通信電話 同F A X 消防本部設置年月日 E-mail アドレス	組 織 の 概 要 消防本部及び消防署所	団事務所管市町村 市 町 村 (課) 名 所 在 地 消 防 団 設 置 市 町 村 名 郵 便 番 号 電 話 番 号 F A X 番 号	
③ 延岡市消防本部 消防長 消防監 永谷 正男 延岡市野地町5丁目 2761番地 〒882-0802 TEL (0982) 33-3327 警防課 (0982) 22-7105 FAX (0982) 31-0303 昭和23年3月7日 E-mail syouboh@city.nobeoka miyazaki.jp	消 防 次 長 本部 — 総務課 予防課 警防課 通信指令課 延岡市消防署 — 延岡北分署 延岡南分署 消防職員 167人 火災55件 救急6,702件 救助77件	延岡市 延岡市消防団 1,568人	消防本部で所管 総務課 TEL (0982) 22-7104 FAX (0982) 31-0303 緊援隊登録部隊 (県指揮1・救助(毒劇物重複)1・救急2・ 消火3・後方支援2)
④ 日南市消防本部 消防長 消防司令長 斎藤 宏 日南市大字殿所 2026番地 9 〒889-2524 TEL (0987) 23-1316 警防課 (0987) 23-1316 FAX (0987) 23-7653 昭和25年1月1日 E-mail s-somu@city.nichinan.lg.jp s-somu@city-nichinan.jp	消 防 次 長 本部 — 総務課 警防課 予防課 日南市消防署 — 北郷出張所 南郷出張所 消防職員 84人 火災16件 救急2,707件 救助27件	日南市 日南市消防団 997人	消防本部で所管 総務課 TEL (0987) 23-7584 FAX (0987) 23-7653 緊援隊登録部隊 (救急1・消火1)
⑤ 日向市消防本部 消防長 消防司令長 松木 厳生 日向市亀崎2丁目23番地 〒883-0066 TEL (0982) 52-2840 FAX (0982) 52-3119 昭和23年7月1日 E-mail syobo-s@hyugacity.jp syobo-k@hyugacity.jp syobo-y@hyugacity.jp	消 防 次 長 本部 — 総務課 警防課 予防課 日向市消防署 — 南分遣所 東郷分遣所 消防職員 95人 火災47件 救急3,432件 救助52件	日向市 日向市消防団 800人 門川町 門川町消防団 337人	消防本部で所管 総務課 TEL (0982) 53-5946 FAX (0982) 52-3119 門川町総務課 東臼杵郡門川町平城東1番1号 〒889-0695 TEL (0982) 63-1140 FAX (0982) 63-1356 緊援隊登録部隊 (救急1・消火2)
事務受託市 日向市	29,161世帯/住基59,390人(国調59,629)/336.89km ²		
事務委託町 東臼杵郡門川町 (事務委託日) 昭和57年4月1日	8,184世帯/17,386人(17,379)/120.40km ²		
⑥ 串間市消防本部 消防長 消防司令長 増田 仁 串間市大字南方122番地 〒888-0007 TEL (0987) 72-0297 FAX (0987) 72-0445 昭和29年11月3日 E-mail syobo@city.kushima.lg.jp	消 防 次 長 串間市消防本部 — 庶務係 予防係 消防係 串間市消防署 消防職員 34人 火災12件 救急920件 救助12件	串間市 串間市消防団 431人	消防本部で所管 庶務係 TEL (0987) 72-0297 FAX (0987) 72-0445 緊援隊登録部隊 (救急1・消火1)

<p>7 西都市消防本部 消防長 消防司令長 高山 伊佐夫 西都市大字三宅 2445-13 〒881-0005 TEL (0983) 43-3003 警防課 TEL (0983) 43-2466 FAX (0983) 42-3911 昭和 36 年 8 月 10 日 E-mail syobo@city.saito.lg.jp</p>	<p>消防次長 — 長</p> <ul style="list-style-type: none"> 本部 <ul style="list-style-type: none"> 総務課 警防課 予防課 西都市消防署 <p>消防職員 46 人 火災 19 件 救急 1,574 件 救助 8 件</p> <p>13,971 世帯/住基 28,867 人(国調 28,610)/438.79 ㎥</p>	<p>西都市 西都市消防団 680 人</p> <p>消防本部で所管 警防課 TEL (0983) 43-2466 FAX (0983) 42-3910</p>	<p>緊援隊登録部隊 (消火 1)</p>
<p>8 宮崎県東児湯消防組合消防本部 消防長 消防監 瀬川 幸一郎 児湯郡高鍋町大字 上江 4526 〒884-0006 TEL (0983) 22-1360 FAX (0983) 22-1370 昭和 45 年 10 月 1 日 E-mail mhs119@bc.wakwak.com</p>	<p>消防次長 — 長</p> <ul style="list-style-type: none"> 本部 <ul style="list-style-type: none"> 総務課 予防課 警防通信課 宮崎県東児湯消防組合消防署 <ul style="list-style-type: none"> 新富分遣所 川南分遣所 都農分遣所 <p>消防職員 98 人 火災 45 件 救急 3,405 件 救助 58 件</p> <p>31,654 世帯/住基 66,882 人(国調 66,481)/443.47 ㎥</p>	<p>高鍋町 高鍋町消防団 224 人</p> <p>高鍋町総務課 児湯郡高鍋町大字上江 8437 番地 〒884-8655 TEL (0983) 26-2001 FAX (0983) 23-6303</p>	<p>新富町 新富町消防団 262 人</p> <p>新富町総務課 児湯郡新富町大字上富田 7491 〒889-1493 TEL (0983) 33-6061 FAX (0983) 33-4862</p>
<p>構成町</p> <p>児湯郡高鍋町 (組合加入日) 昭和 45 年 5 月 30 日</p> <p>児湯郡新富町 (組合加入日) 昭和 45 年 5 月 30 日</p> <p>児湯郡木城町 (組合加入日) 昭和 45 年 5 月 30 日</p> <p>児湯郡川南町 (組合加入日) 昭和 45 年 5 月 30 日</p> <p>児湯郡都農町 (組合加入日) 昭和 45 年 5 月 30 日</p>	<p>9,611 世帯/19,729 人(19,922)/43.80 ㎥</p> <p>7,972 世帯/16,888 人(16,564)/61.48 ㎥</p> <p>2,233 世帯/4,908 人(4,895)/145.96 ㎥</p> <p>7,060 世帯/15,095 人(15,194)/90.12 ㎥</p> <p>4,778 世帯/10,262 人(9,906)/102.11 ㎥</p>	<p>木城町 木城町消防団 136 人</p> <p>木城町総務財政課 児湯郡木城町大字 高城 1227 番地 1 〒884-0101 TEL (0983) 32-4725 FAX (0983) 32-3440</p>	<p>川南町 川南町消防団 217 人</p> <p>川南町まちづくり課 児湯郡川南町大字 川南 13680 番地 1 〒889-1301 TEL (0983) 27-8002 FAX (0983) 27-5879</p>
<p>9 西諸広域行政事務組合消防本部 消防長 消防監 鬼川 雄治 小林市真方 493 〒886-0007 TEL (0984) 23-0119 FAX (0984) 23-6560 昭和 47 年 10 月 26 日 E-mail nisimoro.syoubou@crux.ocn.ne.jp</p>	<p>消防次長 — 長</p> <ul style="list-style-type: none"> 本部 <ul style="list-style-type: none"> 総務課 警防指令課 予防課 西諸広域行政事務組合中央消防署 <ul style="list-style-type: none"> 高原分遣所 野尻分遣所 須木分遣所 西諸広域行政事務組合えびの消防署 <p>消防職員 115 人 火災 50 件 救急 3,595 件 救助 27 件</p> <p>36,292 世帯/住基 72,575 人(国調 75,059)/931.27 ㎥</p>	<p>小林市 小林市消防団 496 人</p> <p>小林市総合政策部 危機管理課 小林市細野 300 番地 〒886-8501 TEL (0984) 23-1111 FAX (0984) 22-4177</p>	<p>えびの市 えびの市消防団 321 人</p> <p>えびの市基地・防災対策課 えびの市大字栗下 1292 番地 〒889-4292 TEL (0984) 35-1111 FAX (0984) 35-0401</p>
<p>構成市町</p> <p>小林市 (組合加入日) 昭和 47 年 10 月 26 日</p>	<p>22,159 世帯/44,634 人(43,670)/562.95 ㎥</p>	<p>高原町 高原町消防団 162 人</p> <p>高原町総務課 西諸県郡高原町大字西麓 899 番地 〒889-4492 TEL (0984) 42-2111 FAX (0984) 42-4623</p>	<p>緊援隊登録部隊 (救助 1・救急 2・消火 2・後方支援 1)</p>

消防本部名 消防長名 所在地・郵便番号 代表電話 災害担当課電話 同F A X 地域衛星通信電話 同F A X 消防本部設置年月日 E-mailアドレス	組織の概要		団事務所管市町村		
	消防本部及び消防署所		消防団 消防団設置市町村名 消防団名・団員数	市町村(課)名 所在地 郵便番号 電話番号 F A X 番号	
えびの市 (組合加入日) 昭和47年10月26日	9,669世帯/18,811人(17,638)/282.93km ²				
西諸県郡高原町 (組合加入日) 昭和47年10月26日	4,464世帯/9,130人(8,639)/85.39km ²				
<small>にしゅうすき</small> 西白杵広域行政事務 組合消防本部 消防長 消防司令長 日高 一昭 西白杵郡高千穂町大字三田井1346-1 〒882-1101 TEL(0982)82-2900 FAX(0982)72-3200 平成27年4月1日 E-mail syoubou@nishiusuki.jp	消防長 — 次長 — <ul style="list-style-type: none"> — 本部 — <ul style="list-style-type: none"> — 総務係 — 警防係 — 予防係 — 西白杵消防署 消防職員 40人 火災20件 救急957件 救助25件	高千穂町 高千穂町消防団 431人	高千穂町総務課 西白杵郡高千穂町大字三田井13 〒882-1192 TEL(0982)73-1200 FAX(0982)73-1220		
		日之影町 日之影町消防団 197人	日之影町総務課 西白杵郡日之影町 大字岩井川3398-1 〒882-0402 TEL(0982)87-3900 FAX(0982)87-3911		
		五ヶ瀬町 五ヶ瀬町消防団 289人	五ヶ瀬町総務課 西白杵郡五ヶ瀬町 大字三ヶ所1670 〒882-1295 TEL(0982)82-1700 FAX(0982)82-1720		
		8,203世帯/住基19,430人(国調18,749)/686.94km ²		緊援隊登録部隊(救急1)	
		構成町			
西白杵郡高千穂町 (組合加入日) 平成27年4月1日	4,989世帯/11,874人(11,642)/237.54km ²				
西白杵郡日之影町 (組合加入日) 平成27年4月1日	1,663世帯/3,833人(3,635)/277.67km ²				
西白杵郡五ヶ瀬町 (組合加入日) 平成27年4月1日	1,551世帯/3,723人(3,472)/171.73km ²				
[非常備] 児湯郡西米良村	544世帯/住基1,037人(国調1,000)/271.51km ²		西米良村 西米良村消防団 150人	西米良村総務課 児湯郡西米良村大字村所15 〒881-1411 TEL(0983)36-1111 FAX(0983)36-1204	
[非常備] 東白杵郡美郷町	2,464世帯/住基4,840人(国調4,826)/448.84km ²		美郷町 美郷町消防団 447人	美郷町総務課 東白杵郡美郷町西郷田代1番地 〒883-1101 TEL(0982)66-3601 FAX(0982)66-3137	
[非常備] 東白杵郡諸塚村	679世帯/住基1,499人(国調1,486)/187.56km ²		諸塚村 諸塚村消防団 110人	諸塚村総務課 東白杵郡諸塚村大字 家代2683番地 〒883-1301 TEL(0982)65-1111 FAX(0982)65-0032	
[非常備] 東白杵郡椎葉村	1,188世帯/住基2,586人(国調2,503)/537.29km ²		椎葉村 椎葉村消防団 272人	椎葉村総務課 東白杵郡椎葉村大字 下福良1762-1 〒883-1601 TEL(0982)67-3111 FAX(0982)67-2825	

鹿児島県

面積 (km ²)	9,186.33
消防本部数	20
消防職員数 (人)	2,376
消防団員数 (人)	14,701

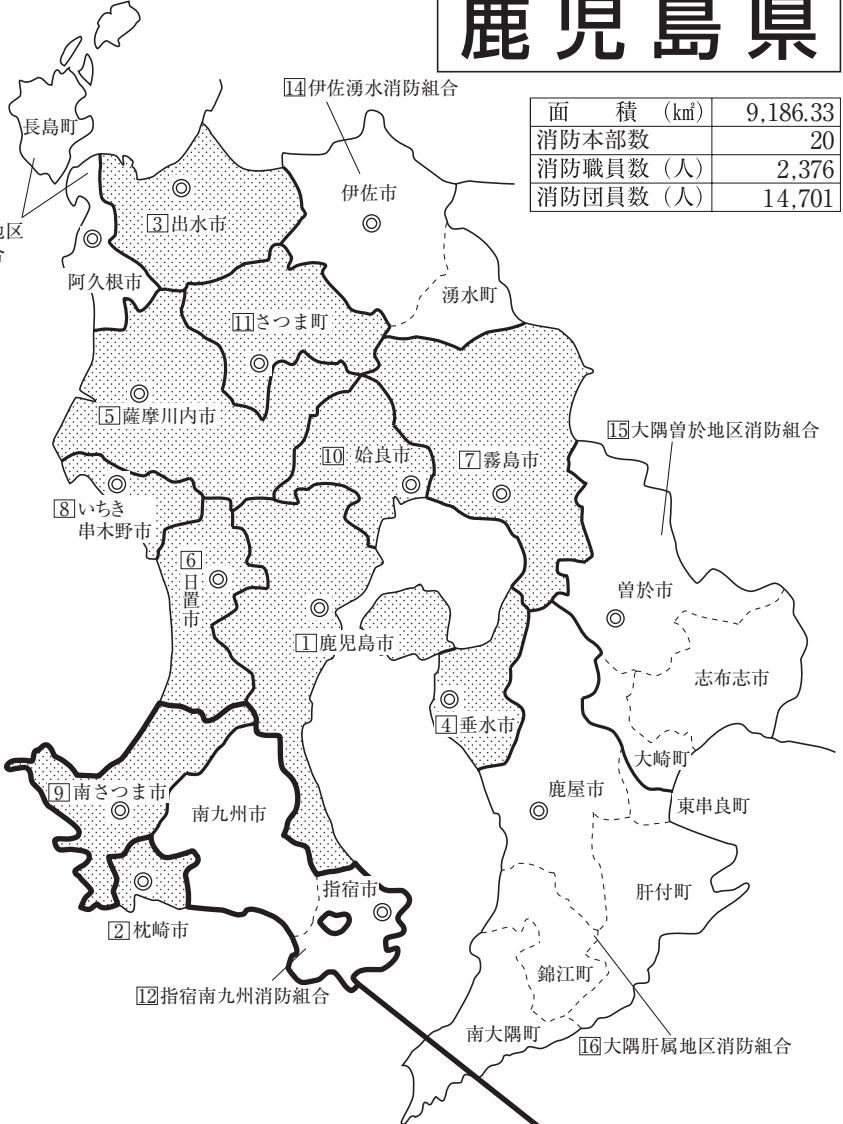
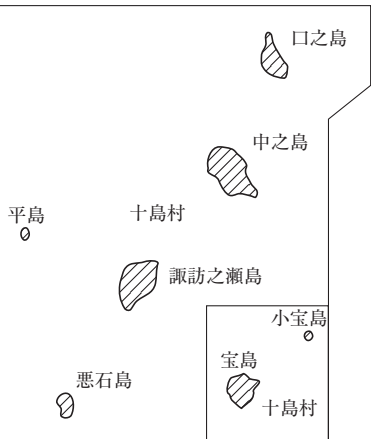
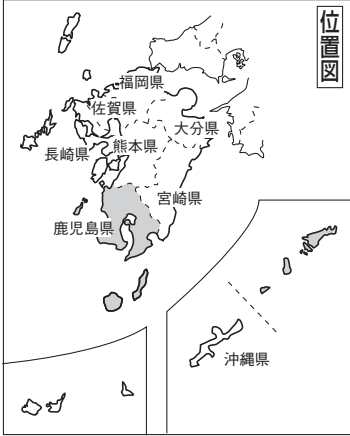

南薩3市消防指令センター
9・12

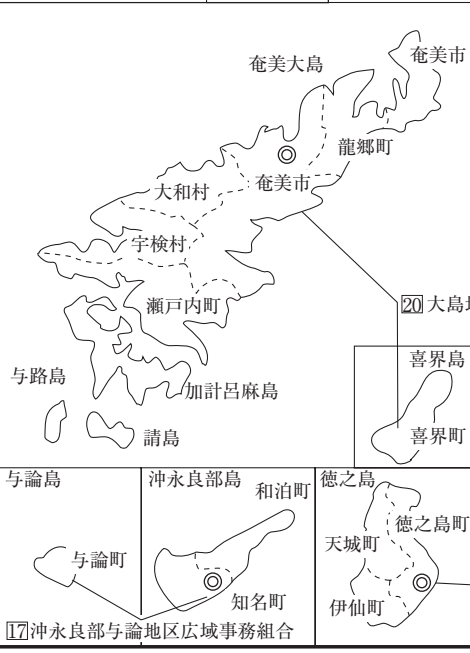

凡 例

- 組合消防 (White box)
- 単独常備 (Dotted box)
- 非常備 (Hatched box)
- 本部所在地 (Circle with dot)

0 10 20 30 km

鹿児島

鹿 児 島 県

県 庁	〒890-8577 鹿児島市鴨池新町10-1	代表 危機管理課直通	TEL(099)286-2111 TEL(099)286-2268 FAX(099)286-5519 消防防災無線 46-22 消防防災FAX 46-33 E-mail kiki-k@pref.kagoshima.lg.jp
		消防保安課直通	TEL(099)286-2259 FAX(099)286-5521 消防防災無線 46-21 消防防災FAX 46-33 E-mail shoubou@pref.kagoshima.lg.jp TEL(099)274-4331 FAX(099)274-6260 E-mail shougaku@pref.kagoshima.lg.jp
消 防 学 校	〒899-2202 日置市東市来町長里1020-1		TEL(0993)73-2881 FAX(0993)73-2882 E-mail bouku@pref.kagoshima.lg.jp
防 災 航 空 セ ン タ ー	〒898-0080 枕崎市あけぼの町264		TEL(0996)20-2230 FAX(0996)23-8000 E-mail housyasen@pref.kagoshima.lg.jp
環 境 放 射 線 監 視 セ ン タ ー	〒895-0041 薩摩川内市隈之城町217-8		

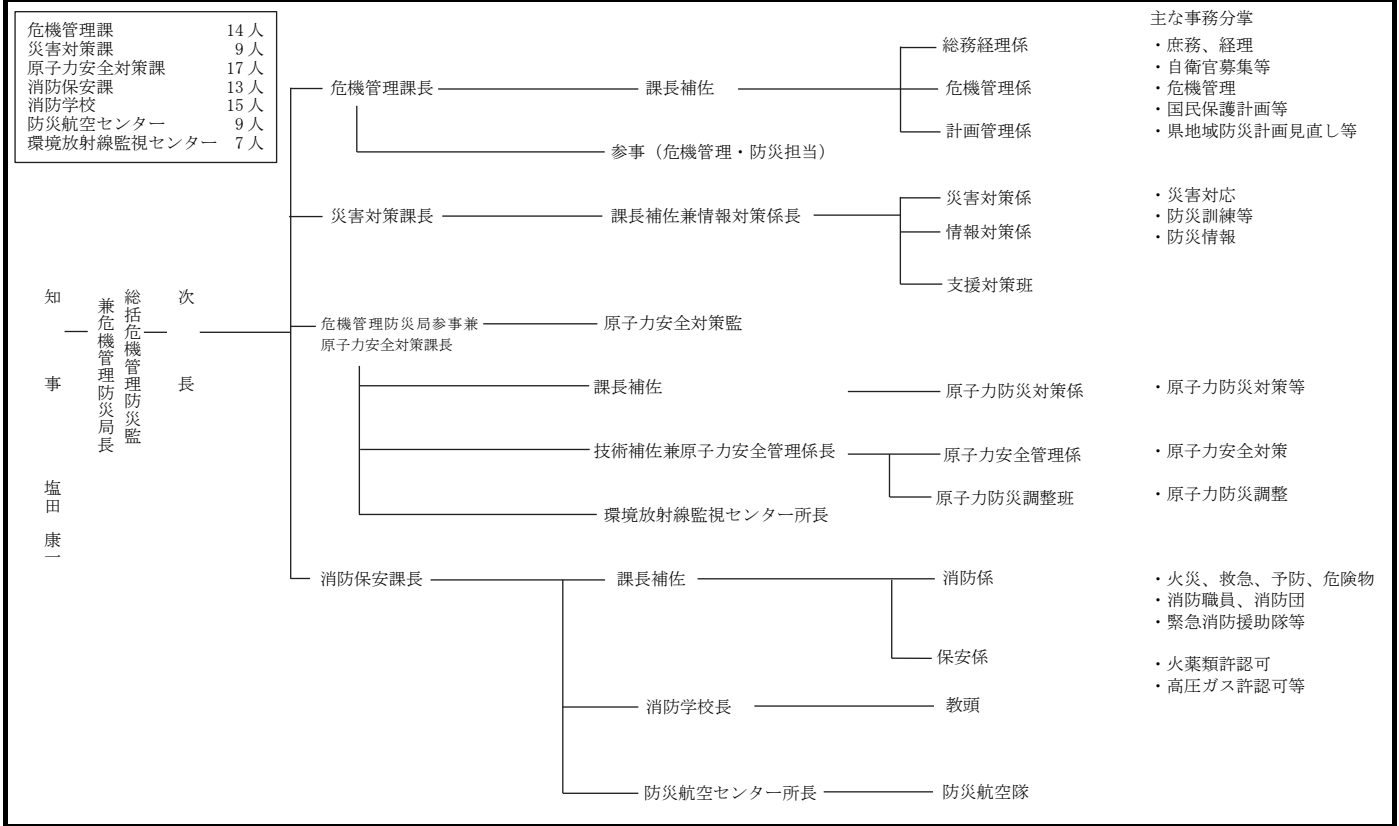

常 備 化 状 況

区分	総 数				常 備 化 市 町 村				非 常 備 町 村			比 較		
	市	町	村	合計	市	町	村	合計	町	村	合計	算定式	比較	
市 町 村	19	20	4	43 ①	19	20	2	41 ②	-	2	2	②/①×100 (市町村 常備化率)	% 95.3	
面 積 (km ²)	5,956.81	2,905.66	323.86	9,186.33 ①'	5,956.81	2,905.66	191.33	9,053.80 ②'	-	132.53	132.53	②'/①'×100 (常備化 面積率)	% 98.5	
令 和 2 年 国 調 人 口 (人)	1,414,037	170,089	4,130	1,588,256 ①''	1,414,037	170,089	2,985	1,587,111 ②''	-	1,145	1,145	②''/①''×100 (常備化 人口率)	% 99.9	
消 防 本 部 数	単独				10	1	-	11						
	組合								9					
	合計								20					
組 合 加 入 数					9	19	2	30 ③				③/②×100 (組合化率)	% 73.1	
事 務 委 託 市 町 村 数					-	-	-	-						
緊 急 消 防 援 助 隊 登 録 部 隊 数	統合機動1・エネルギー産業基盤1・県大隊指揮3・消火33・救助11・救急30・後方支援14・通信支援1・特殊災害9・特殊装備5・NBC1・土砂風水害1・航空指揮1・航空消防隊1・航空後方支援1													

消防本部名 消防長名 所在地・郵便番号 代表電話 災害担当課電話 同F A X 地域衛星通信電話 同F A X 消防本部設置年月日 E-mail アドレス	組 織 の 概 要 消防本部及び消防署所	消 防 団 消防団設置市町村名 消防団名・団員数	団事務所管市町村 市 町 村 (課) 名 所 在 地 郵 便 番 号 電 話 番 号 F A X 番 号
<p>☐ 鹿児島市消防局 消防局長 消防正監 松下 剛 鹿児島市山下町 15-1 〒892-0816 TEL (099) 222-0119 警防課 (099) 222-0960 FAX (099) 225-8119 地域衛星通信(通信指令センター) TEL 046-355-2411 FAX 046-355-2550 昭和 23 年 8 月 1 日 E-mail sbsoumu@city.kagos hima.lg.jp</p>	<p>消防局長</p> <ul style="list-style-type: none"> 消防本部 <ul style="list-style-type: none"> 総務課 警防課 救急課 情報管理課 予防課 鹿児島市中央消防署 <ul style="list-style-type: none"> 中央本署 南林寺分遣隊 名山分遣隊 上町分遣隊 吉野分遣隊 吉田分遣隊 甲南分遣隊 桜島東分遣隊 桜島西分遣隊 鹿児島市西消防署 <ul style="list-style-type: none"> 西本署 伊敷分遣隊 明和分遣隊 田上分遣隊 松元分遣隊 郡山分遣隊 鹿児島市南消防署 <ul style="list-style-type: none"> 南本署 谷山分遣隊 谷山北分遣隊 脇田分遣隊 郡元分遣隊 喜入分遣隊 <p>消防職員 530 人 火災 125 件 救急 36,645 件 救助 134 件</p> <p>302,529 世帯/住基 597,834 人(国調 593,128)/547.61 ㎥</p>	<p>鹿児島市 鹿児島市消防団 1,503 人</p> <p>緊援隊登録部隊(統合機動 1・エネルギー産業基盤 1・指揮 1・NBC 1・土砂風水害 1・消火 6・救助 2・救急 3・後方支援 3・通信支援 1・特殊災害(毒劇 2・他特 5)・特殊装備 1)</p> <p>I R T 6</p>	<p>消防本部で所管 警防課 TEL (099) 222-0960 FAX (099) 227-3119</p>
<p>☒ 枕崎市消防本部 消防長 消防司令長 宮原 司 枕崎市立神本町 346 〒898-0025 TEL (0993) 72-0049 警防課 (0993) 72-0049 FAX (0993) 73-2082 平成 25 年 4 月 1 日 E-mail syoubousyomu@city.makurazaki.lg.jp</p>	<p>消防長</p> <ul style="list-style-type: none"> 本部 <ul style="list-style-type: none"> 消防総務課 警防課 枕崎市消防署 <p>消防職員 44 人 火災 4 件 救急 1,269 件 救助 15 件</p> <p>10,471 世帯/住基 19,715 人(国調 20,033)/74.78 ㎥</p>	<p>枕崎市 枕崎市消防団 253 人</p> <p>緊援隊登録部隊(消火 1・救助 1・救急 1・特殊装備(大型水槽車) 1)</p>	<p>消防本部で所管消防総務課 枕崎市立神本町 346 〒898-0025 TEL (0993) 72-0049 FAX (0993) 73-2082</p>
<p>☑ 出水市消防本部 消防長 消防司令長 大平 伸章 出水市緑町 50-2 〒899-0201 TEL (0996) 63-0119 警防課 (0996) 63-0119 FAX (0996) 63-2281 平成 18 年 3 月 13 日 E-mail shobo_c@city.kago shima-izumi.lg.jp</p>	<p>消防長</p> <ul style="list-style-type: none"> 本部 <ul style="list-style-type: none"> 消防総務課 予防課 警防課 出水市出水消防署 <ul style="list-style-type: none"> 出水市出水消防署 石坂分署 <p>消防職員 72 人 火災 15 件 救急 2,309 件 救助 18 件</p> <p>25,671 世帯/住基 52,191 人(国調 51,994)/329.98 ㎥</p>	<p>出水市 出水市消防団 429 人</p> <p>緊援隊登録部隊(消火 1・救急 1)</p>	<p>消防本部で所管 警防課 TEL (0996) 63-0119 FAX (0996) 63-2281</p>

消防本部名 消防長名 所在地・郵便番号 代表電話 災害担当課電話 同F A X 地域衛星通信電話 同F A X 消防本部設置年月日 E-mailアドレス	組 織 の 概 要 消防本部及び消防署所	消 防 団 消防団設置市町村名 消防団名・団員数	団事務所管市町村 市 町 村 (課) 名 所 在 地 郵 便 番 号 電 話 番 号 F A X 番 号
4 垂水市消防本部 消防長 消防司令長 田中 昭弘 垂水市上町112番地2 〒891-2122 TEL (0994) 32-1019 警防課 (0994) 32-1019 FAX (0994) 32-8119 昭和44年4月1日 E-mail t_syoubou@city.tarumizu.lg.jp	消防次長 本部 (総務課) 庶務係 (警防課) 消防団係 消防係 警防係 救急係 予防係 垂水市消防署 牛根分遣所 消防職員 44人 火災7件 救急1,010件 救助11件 6,993世帯/住基13,624人(国調15,520)/162.12km ²	垂水市 垂水市消防団 241人	消防本部で所管 総務課 TEL (0994) 32-1019 FAX (0994) 32-8119 緊援隊登録部隊 (消火1・救急1)
5 薩摩川内市消防局 消防局長 消防監 石原 浩之 薩摩川内市中郷町 5031番地1 〒895-0072 TEL (0996) 22-0119 警防課 (0996) 22-0125 FAX (0996) 20-3430 平成16年10月12日 E-mail f-kikakusomu@city.satsumasendai.lg.jp	消防局長 本部 消防総務課 警防課 予防課 通信指令課 中央消防署 南部分署 上甌分駐所 下甌分駐所 東部消防署 萩谷院分署 西部消防署 消防職員 161人 火災41件 救急4,667件 救助42件 46,292世帯/住基92,248人(国調92,403)/682.92km ²	薩摩川内市 薩摩川内市消防団 1,185人	消防本部で所管 警防課 TEL (0996) 22-0125 FAX (0996) 20-3430 緊援隊登録部隊 (指揮1・救急4・消火4・救助1・後方支援2・毒劇(N災害)1・特殊装備2)
6 日置市消防本部 消防長 消防司令長 福山 昌己 日置市伊集院町徳重 一丁目10番地10 〒899-2502 TEL (099) 272-0119 警防課 (099) 272-0119 FAX (099) 273-5869 平成17年10月11日 E-mail shoubosomu@city.hioki.lg.jp	消防次長 本部 総務課 警防課 日置市消防署 北分遣所 南分遣所 消防職員 81人 火災24件 救急2,530件 救助26件 22,637世帯/住基46,992人(国調47,153)/253.01km ²	日置市 日置市消防団 493人	消防本部で所管 総務課 日置市伊集院町徳重一丁目 10番地10 〒899-2502 TEL (099) 272-0119 FAX (099) 273-5869 緊援隊登録部隊 (消火2・救急1)
7 霧島市消防局 消防局長 消防監 細山田 孝美 霧島市国分中央 三丁目41番5号 〒899-4332 TEL (0995) 64-0119 警防課 (0995) 64-0432 FAX (0995) 64-0845 総務課 (0995) 64-0431 予防課 (0995) 64-0433 平成17年11月7日合併 E-mail s-soumu@city-kirishima.jp	消防次長 本部 総務課 警防課 予防課 情報司令課 中央署 中央消防署 隼人分遣所 福山分遣所 溝辺分遣所 北消防署 北署 霧島分遣所 横川分遣所 消防職員 186人 火災41件 救急7,229件 救助67件 鹿児島空港 62,557世帯/住基124,751人(国調123,135)/603.17km ²	霧島市 霧島市消防団 1,236人	消防局で所管 (消防団係) 霧島市国分中央三丁目41番5号 〒899-4332 TEL (0995) 64-0432 FAX (0995) 64-0845 緊援隊登録部隊 (消火3・救助1・救急1・後方支援2)

<p>⑧ いちき串木野市消防本部 消防長 消防司令長 下池 裕美 いちき串木野市昭和通 133-1 〒896-0026 TEL (0996) 32-0119 警防課 (0996) 32-0119 FAX (0996) 32-4396 平成 17 年 10 月 11 日 E-mail shobol@city.ichiki kushikino.lg.jp</p>	<p>消防長</p> <ul style="list-style-type: none"> 本部 <ul style="list-style-type: none"> 総務課 予防課 警防課 消防署 ——— いちき分遣所 <p>消防職員 49 人 火災 12 件 救急 1,413 件 救助 13 件</p> <p>13,098 世帯/住基 26,468 人(国調 27,490)/112.30 ㎥</p>	<p>いちき串木野市 いちき串木野市消防団 245 人</p>	<p>消防本部で所管 総務課 TEL (0996) 32-0119 FAX (0996) 32-4396</p>
<p>⑨ 南さつま市消防本部 消防長 消防司令長 鎌田 明隆 南さつま市加世田東本町 24 番地 〒897-0031 TEL (0993) 53-5070 警防課 (0993) 52-3145 FAX (0993) 52-3043 (消防総務課) 平成 25 年 4 月 1 日 E-mail e_sbsoumus@city. minamisatsuma.lg.jp</p>	<p>消防長</p> <ul style="list-style-type: none"> 本部 <ul style="list-style-type: none"> 消防総務課 警防課 南さつま消防署 <ul style="list-style-type: none"> 大笠分遣隊 坊津分遣隊 金峰分遣隊 <p>消防職員 86 人 火災 9 件 救急 2,011 件 救助 32 件</p> <p>16,707 世帯/住基 32,045 人(国調 32,887)/283.59 ㎥</p>	<p>南さつま市 南さつま市消防団 667 人</p>	<p>消防本部で所管 (消防総務課庶務消防団係) 南さつま市加世田東本町 24 番地 〒897-0031 TEL (0993) 53-5070 FAX (0993) 52-3043</p>
<p>⑩ 始良市消防本部 消防長 消防司令長 原口 浩幸 始良市加治木町木田 2040 番地 1 〒899-5241 TEL (0995) 63-3287 警防課 (0995) 63-3818 FAX (0995) 63-3291 平成 22 年 3 月 23 日合併 E-mail soumu@aira-fd.jp</p>	<p>消防次長</p> <ul style="list-style-type: none"> 本部 <ul style="list-style-type: none"> 消防総務課 予防課 警防課 通信指令室 中央消防署 <ul style="list-style-type: none"> 始良分遣所 蒲生分遣所 <p>消防職員 100 人 火災 28 件 救急 4,172 件 救助 35 件</p> <p>37,968 世帯/住基 78,077 人(国調 76,348)/231.25 ㎥</p>	<p>始良市 始良市消防団 485 人</p>	<p>消防本部で所管 警防課消防団係 TEL (0995) 63-3820 FAX (0995) 63-3291</p>
<p>⑪ さつま町消防本部 消防長 消防司令長 萩木場 一水 薩摩郡さつま町時吉 366 番地 〒895-1816 TEL (0996) 52-0119 警防課 (0996) 52-0119 FAX (0996) 53-0119 平成 17 年 3 月 22 日 E-mail shobo-soumu@town. satsuma.lg.jp</p>	<p>消防長</p> <ul style="list-style-type: none"> 本部 <ul style="list-style-type: none"> 消防総務課 警防課 さつま町消防署 <p>消防職員 50 人 火災 12 件 救急 1,155 件 救助 15 件</p> <p>10,034 世帯/住基 19,534 人(国調 20,243)/303.90 ㎥</p>	<p>さつま町 さつま町消防団 375 人</p>	<p>消防本部で所管 (消防団係) 薩摩郡さつま町時吉 366 番地 〒895-1816 TEL (0996) 52-0119 FAX (0996) 53-0119</p>
<p>⑫ 指宿南九州消防組合 消防本部 消防長 消防監 東 秋孝 指宿市十町 429 番地 〒891-0402 TEL (0993) 22-5111 警防課 (0993) 26-3102 FAX (0993) 22-4517 (0993) 22-5112 平成 25 年 4 月 1 日 E-mail ibusuki-r119@muse.ocn. ne.jp</p>	<p>消防次長</p> <ul style="list-style-type: none"> 本部 <ul style="list-style-type: none"> 総務課 警防課 予防課 指宿消防署 ——— 山川・開關分遣所 南九州消防署 <ul style="list-style-type: none"> 頼娃分遣所 川辺分遣所 <p>消防職員 158 人 火災 22 件 救急 4,306 件 救助 80 件</p> <p>36,177 世帯/住基 71,232 人(国調 72,091)/506.73 ㎥</p>	<p>指宿市 指宿市消防団 524 人</p>	<p>指宿市危機管理課危機管理係 指宿市十町 2424 〒891-0497 TEL (0993) 22-2111 FAX (0993) 24-3826</p>
<p>南九州市 南九州市消防団 554 人</p>	<p>南九州市防災安全課消防係 南九州市知覧町郡 6204 〒897-0392 TEL (0993) 83-2511 FAX (0993) 83-4658</p>		
<p>緊援隊登録部隊 (消火 2・救助 1・救急 3・後方支援 1)</p>			

消防本部名 消防長名 所在地・郵便番号 代表電話 災害担当課電話 同F A X 地域衛星通信電話 同F A X 消防本部設置年月日 E-mailアドレス	組 織 の 概 要 消防本部及び消防署所	消 防 団 消防団設置市町村名 消防団名・団員数	団事務所管市町村 市 町 村 (課) 名 所 在 地 郵 便 番 号 電 話 番 号 F A X 番 号
構成市 指宿市 (組合加入日) 平成25年4月1日 南九州市 (組合加入日) 平成25年4月1日	19,826世帯/38,487人(39,011)/148.82km ² 16,351世帯/32,745人(33,080)/357.91km ²		
13 阿久根地区消防組合 消防本部 消防長 消防司令長 児玉 秀則 阿久根市鶴見町200 〒899-1626 TEL(0996)72-0119 警防課(0996)72-0119 FAX(0996)73-4523 昭和49年4月1日 E-mail akune-fd1974@jupiter. ocn.ne.jp	<p>消防職員 68人 火災18件 救急1,969件 救助17件</p>	阿久根市 阿久根市消防団 215人 長島町 長島町消防団 289人	阿久根市総務課 阿久根市鶴見町200 〒899-1696 TEL(0996)73-1211 FAX(0996)72-2029 長島町総務課 出水郡長島町鷹巣1875-1 〒899-1401 TEL(0996)86-1111 FAX(0996)86-0950 緊援隊登録部隊(消火1・救急1・後方支援1)
構成市町 阿久根市 (組合加入日) 昭和49年4月1日	9,831世帯/18,914人(19,270)/134.28km ²	出水郡長島町 (組合加入日) 昭和49年4月1日	4,397世帯/9,809人(9,705)/116.19km ²
14 伊佐湧水消防組合 消防本部 消防長 消防司令長 仁王 伸清 伊佐市大口目丸132-1 〒895-2505 TEL(0995)22-0119 警防課(0995)22-0121 FAX(0995)22-5294 昭和49年4月1日 E-mail soumu-okuchi@crux.ocn. ne.jp	<p>消防職員 93人 火災31件 救急2,089件 救助22件</p>	伊佐市 伊佐市消防団 353人 湧水町 湧水町消防団 233人	伊佐市総務課 伊佐市大口里1888 〒895-2511 TEL(0995)23-1311 FAX(0995)22-5344 湧水町総務課 始良郡湧水町木場222 〒895-6201 TEL(0995)74-3111 FAX(0995)74-4249 緊援隊登録部隊(消火1・救助1・救急1)
構成市町 伊佐市 (組合加入日) 昭和49年4月1日	12,845世帯/23,967人(24,453)/392.56km ²	始良郡湧水町 (組合加入日) 昭和49年4月1日	4,660世帯/8,700人(9,119)/144.29km ²
15 大隅曾於地区消防組合消防本部 消防長 消防監 吉松 博幸 曾於市大隅町岩川5950番地 〒899-8102 TEL(099)482-0119 総務課(099)482-0569 警防課(099)482-0579 予防課(099)482-5577 FAX(099)482-2712 昭和52年4月1日 E-mail fdsoh-s3@po3.synapse.ne.jp	<p>消防職員 119人 火災58件 救急4,428件 救助48件</p>	曾於市 曾於市消防団 543人 志布志市 志布志市消防団 444人 大崎町 大崎町消防団 210人	曾於市総務課 曾於市末吉町二之方1980番地 〒899-8692 TEL(0986)76-1111 FAX(0996)76-1122 志布志市総務課 志布志市志布志町志布志2丁目1番1号 〒899-7192 TEL(099)472-1111 FAX(099)473-2203 大崎町総務課 曾於郡大崎町仮宿1029番地 〒899-7305 TEL(099)476-1111 FAX(099)476-3979
	39,428世帯/住基75,806人(国調75,024)/781.05km ²		

<p>構成市町</p> <p>曾於市 （組合加入日） 平成 17 年 7 月 1 日</p> <p>志布志市 （組合加入日） 平成 18 年 1 月 1 日</p> <p>曾於郡大崎町 （組合加入日） 昭和 52 年 4 月 1 日</p>	<p>緊援隊登録部隊（消火 1・救助（特殊災害） 1・救急 3・後方支援 1・毒物 1）</p>		
<p>16 大隅肝属地区消防</p> <p>組合消防本部 消防長 消防監 内山 智文 鹿屋市新川町 800 〒893-0015 TEL (0994) 52-0119 FAX (0994) 40-0201 警防課 (0994) 52-1193 総務課 (0994) 52-1191 予防課 (0994) 52-1192 昭和 52 年 4 月 1 日 E-mail soumu119@fd-kimotsuki.jp</p>	<p>消防長</p> <ul style="list-style-type: none"> 消防本部 <ul style="list-style-type: none"> 総務課 予防課 警防課 指令課 中央消防署 ——— 輝北分署 東部消防署 ——— 内之浦分署 南部消防署 ——— 佐多分署 <p>消防職員 182 人 火災 77 件 救急 7,363 件 救助 53 件</p> <p>69,422 世帯 / 134,522 人 (134,985) / 1160.83 km²</p>	<p>鹿屋市 鹿屋市消防団 898 人</p> <p>東串良町 東串良町消防団 106 人</p> <p>錦江町 錦江町消防団 196 人</p> <p>南大隅町 南大隅町消防団 206 人</p> <p>肝付町 肝付町消防団 301 人</p>	<p>鹿屋市安全安心課 鹿屋市共栄町 20-1 〒893-0005 TEL (0994) 43-2111 FAX (0994) 42-2001</p> <p>東串良町総務課 肝属郡東串良町川西 1543 〒893-1613 TEL (0994) 63-3131 FAX (0994) 63-3138</p> <p>錦江町総務課 肝属郡錦江町城元 963 〒893-2302 TEL (0994) 22-0511 FAX (0994) 22-1951</p> <p>南大隅町総務課 肝属郡南大隅町根占川北 226 〒893-2501 TEL (0994) 24-3111 FAX (0994) 24-3119</p> <p>肝付町総務課 肝属郡肝付町新富 98 〒893-1207 TEL (0994) 65-2511 FAX (0994) 65-2521</p>
<p>構成市町</p> <p>鹿屋市 （組合加入日） 平成 18 年 1 月 1 日</p> <p>肝属郡東串良町 （組合加入日） 昭和 52 年 4 月 1 日</p> <p>肝属郡錦江町 （組合加入日） 平成 17 年 3 月 22 日</p> <p>肝属郡南大隅町 （組合加入日） 平成 17 年 3 月 31 日</p> <p>肝属郡肝付町 （組合加入日） 平成 17 年 7 月 1 日</p>	<p>緊援隊登録部隊（県指揮 1・消火 2・救助 1・救急 2・後方支援 2・他特 1）</p>		
<p>17 冲永良部与論地区</p> <p>広域事務組合消防本部 消防長（介護保険事務局長） 消防司令長 白石 昭弘 大島郡知名町余多 1319 〒891-9201 TEL (0997) 93-0119 警防課 (0997) 93-0119 FAX (0997) 93-5276 昭和 58 年 4 月 1 日 E-mail koiki@town.china.lg.jp</p>	<p>消防長</p> <ul style="list-style-type: none"> 消防本部 ——— 総務課 冲永良部消防署 ——— 与論分遣所 <p>消防職員 40 人 火災 7 件 救急 878 件 救助 8 件 冲永良部空港 与論空港</p> <p>8,914 世帯 / 住基 17,008 人 (国調 17,111) / 114.27 km²</p>	<p>和泊町 和泊町消防団 99 人</p> <p>知名町 知名町消防団 126 人</p> <p>与論町 与論町消防団 63 人</p>	<p>和泊町総務課 大島郡和泊町和泊 10 〒891-9112 TEL (0997) 92-1111 FAX (0997) 92-3351</p> <p>知名町総務課 大島郡知名町知名 307 〒891-9214 TEL (0997) 93-3111 FAX (0997) 93-4103</p> <p>与論町総務課 大島郡与論町茶花 32-1 〒891-9301 TEL (0997) 97-3111 FAX (0997) 97-4197</p>
<p>構成町</p> <p>大島郡和泊町 （組合加入日） 昭和 58 年 4 月 1 日</p> <p>大島郡知名町 （組合加入日） 昭和 58 年 4 月 1 日</p>	<p>緊援隊登録部隊（救急 1）</p>		

消防本部名 消防長名 所在地・郵便番号 代表電話 災害担当課電話 同F A X 地域衛星通信電話 同F A X 消防本部設置年月日 E-mail アドレス	組 織 の 概 要 消防本部及び消防署所	消 防 団 消防団設置市町村名 消防団名・団員数	団事務所管市町村 市 町 村 (課) 名 所 在 地 番 号 郵便 番 号 電 話 番 号 F A X 番 号
おおしま よろん 大島郡与論町 (組合加入日) 昭和58年4月1日	2,620世帯/5,078人(5,115)/20.58㎢		
徳之島地区消防組合 消防本部 消防長 消防司令長 政木 孝一 大島郡徳之島町亀津 7203 〒891-7101 TEL(0997)83-3160 警防係(0997)83-3160 FAX(0997)83-3275 昭和59年4月1日 E-mail tokunoshima19keibou@ biscuit.ocn.ne.jp	消防長 <ul style="list-style-type: none"> — 本部 — 総務課 — 徳之島地区消防組合 — <ul style="list-style-type: none"> — 伊仙分遣所 — 天城分遣所 消防職員 50人 火災13件 救急1,802件 救助4件 徳之島空港	徳之島町 徳之島町消防団 153人	徳之島町総務課 大島郡徳之島町亀津7203 〒891-7101 TEL(0997)82-1111 FAX(0997)82-1101
構成町 おおしま とくのしま 大島郡徳之島町 (組合加入日) 昭和59年4月1日	5,736世帯/10,290人(10,147)/104.92㎢	天城町 天城町消防団 79人	天城町総務課 大島郡天城町大字 平土野2691-1 〒891-7612 TEL(0997)85-3111 FAX(0997)85-3110
おおしま あまぎ 大島郡天城町 (組合加入日) 昭和59年4月1日	3,053世帯/5,597人(5,517)/80.40㎢	伊仙町 伊仙町消防団 71人	伊仙町総務課 大島郡伊仙町大字伊仙1842 〒891-8201 TEL(0997)86-3111 FAX(0997)86-2301
おおしま いせん 大島郡伊仙町 (組合加入日) 昭和59年4月1日	3,470世帯/6,361人(6,139)/62.71㎢	緊援隊登録部隊(救急1)	
熊毛地区消防組合 消防本部 消防長 消防監 遠藤 豊 西之表市鴨女町248 〒891-3116 TEL(0997)23-0119 警防課(0997)23-0119 FAX(0997)23-4198 昭和63年4月1日 E-mail soumu@kumage-119.jp	消防次長 <ul style="list-style-type: none"> — 本部 — <ul style="list-style-type: none"> — 総務課 — 警防課 — 予防課 — 西之表消防署 — <ul style="list-style-type: none"> — 中種子分遣所 — 南種子分遣所 — 屋久島北分遣所 — 屋久島南分遣所 消防職員 102人 火災46件 救急2,361件 救助30件 種子島空港 屋久島空港	西之表市 西之表市消防団 300人	西之表市総務課 西之表市西之表7612 〒891-3193 TEL(0997)22-1111 FAX(0997)22-0295
構成市町 にしのおもて 西之表市 (組合加入日) 昭和63年4月1日	7,800世帯/14,417人(14,780)/205.57㎢	中種子町 中種子町消防団 175人	中種子町総務課 熊毛郡中種子町野間5186 〒891-3692 TEL(0997)27-1111 FAX(0997)27-3591
くまげ なかたお 熊毛郡中種子町 (組合加入日) 昭和63年4月1日	4,142世帯/7,489人(7,539)/136.94㎢	南種子町 南種子町消防団 139人	南種子町総務課 熊毛郡南種子町中之上 2793-1 〒891-3792 TEL(0997)26-1111 FAX(0997)26-0708
くまげ みなたお 熊毛郡南種子町 (組合加入日) 昭和63年4月1日	2,918世帯/5,363人(5,445)/110.00㎢	屋久島町 屋久島町消防団 336人	屋久島町総務課 熊毛郡屋久島町小瀬田849-20 〒891-4207 TEL(0997)43-5900 FAX(0997)43-5905
くまげ やくしま 熊毛郡屋久島町 (組合加入日) 昭和63年4月1日	6,481世帯/11,724人(11,858)/540.44㎢	緊援隊登録部隊(消火1)	

<p>大島地区消防組合 消防本部 消防長 消防監 荒田 省三 奄美市名瀬小浜町 27-5 〒894-0006 TEL (0997) 52-0100 勧誘 (0997) 52-0100 FAX (0997) 52-5107 平成元年 4 月 1 日 E-mail nshobo01@city.amami. lg.jp</p>	<p>消 次 防 防 長 長</p> <p>本部</p> <ul style="list-style-type: none"> 総務課 財政課 警防課 予防課 通信指令課 <p>名瀬消防署</p> <ul style="list-style-type: none"> 瀬戸内消防分署 加計呂麻消防分駐所 喜界消防分署 笠利消防分署 龍郷消防分署 大和消防分駐所 宇検消防分駐所 住用消防分駐所 <p>消防職員 161 人 火災 9 件 救急 4,733 件 救助 59 件 奄美空港 喜界空港</p> <p>37,421 世帯/住基 65,761 人(国調 65,367)/877.95 km²</p>	奄美市 奄美市消防団 379 人	消防本部警防課 奄美市名瀬小浜町 27-5 〒894-0006 TEL (0997) 52-0100 FAX (0997) 52-5107
		瀬戸内町 瀬戸内町消防団 113 人	瀬戸内消防分署 大島郡瀬戸内町大字古仁屋 字芦瀬原 1283-175 〒894-1508 TEL (0997) 72-1190 FAX (0997) 72-1192
		喜界町 喜界町消防団 107 人	喜界消防分署 大島郡喜界町大字湾 字久代真 1588 〒891-6202 TEL (0997) 65-3311 FAX (0997) 65-3313
		龍郷町 龍郷町消防団 139 人	龍郷消防分署 大島郡龍郷町大字瀬留 字浜田原 988 〒894-0102 TEL (0997) 62-2611 FAX (0997) 62-2612
		大和村 大和村消防団 48 人	大和消防分駐所 大島郡大和村大字思勝 字永良 477-1 〒894-3104 TEL (0997) 57-2219 FAX (0997) 57-2210
		宇検村 宇検村消防団 86 人	宇検消防分駐所 大島郡宇検村大字湯湾 字大湯浜 2937-83 〒894-3301 TEL (0997) 67-2334 FAX (0997) 67-2335
		緊援隊登録部隊 (消火 1, 救急 1)	
構成市町村 奄美市 (組合加入日) 平成元年 4 月 1 日	23,605 世帯/41,670 人(41,390)/308.33 km ²	大島郡龍郷町 (組合加入日) 平成元年 4 月 1 日	3,151 世帯/6,017 人(5,817)/81.82 km ²
大島郡瀬戸内町 (組合加入日) 平成元年 4 月 1 日	5,170 世帯/8,442 人(8,546)/239.65 km ²	大島郡大和村 (組合加入日) 平成元年 4 月 1 日	850 世帯/1,414 人(1,364)/88.26 km ²
大島郡喜界町 (組合加入日) 平成元年 4 月 1 日	3,697 世帯/6,565 人(6,629)/56.82 km ²	大島郡宇検村 (組合加入日) 平成元年 4 月 1 日	948 世帯/1,653 人(1,621)/103.07 km ²
[非常備] 鹿児島郡三島村	202 世帯/住基 369 人(国調 405)/31.39 km ²	三島村 三島村消防団 41 人	三島村総務課 鹿児島市名山町 12-18 〒892-0821 TEL (099) 222-3141 FAX (099) 223-1832
[非常備] 鹿児島郡十島村	377 世帯/住基 657 人(国調 740)/101.14 km ²	十島村 十島村消防団 63 人	十島村総務課 鹿児島市泉町 14-15 〒892-0822 TEL (099) 222-2101 FAX (099) 223-6720

沖縄県

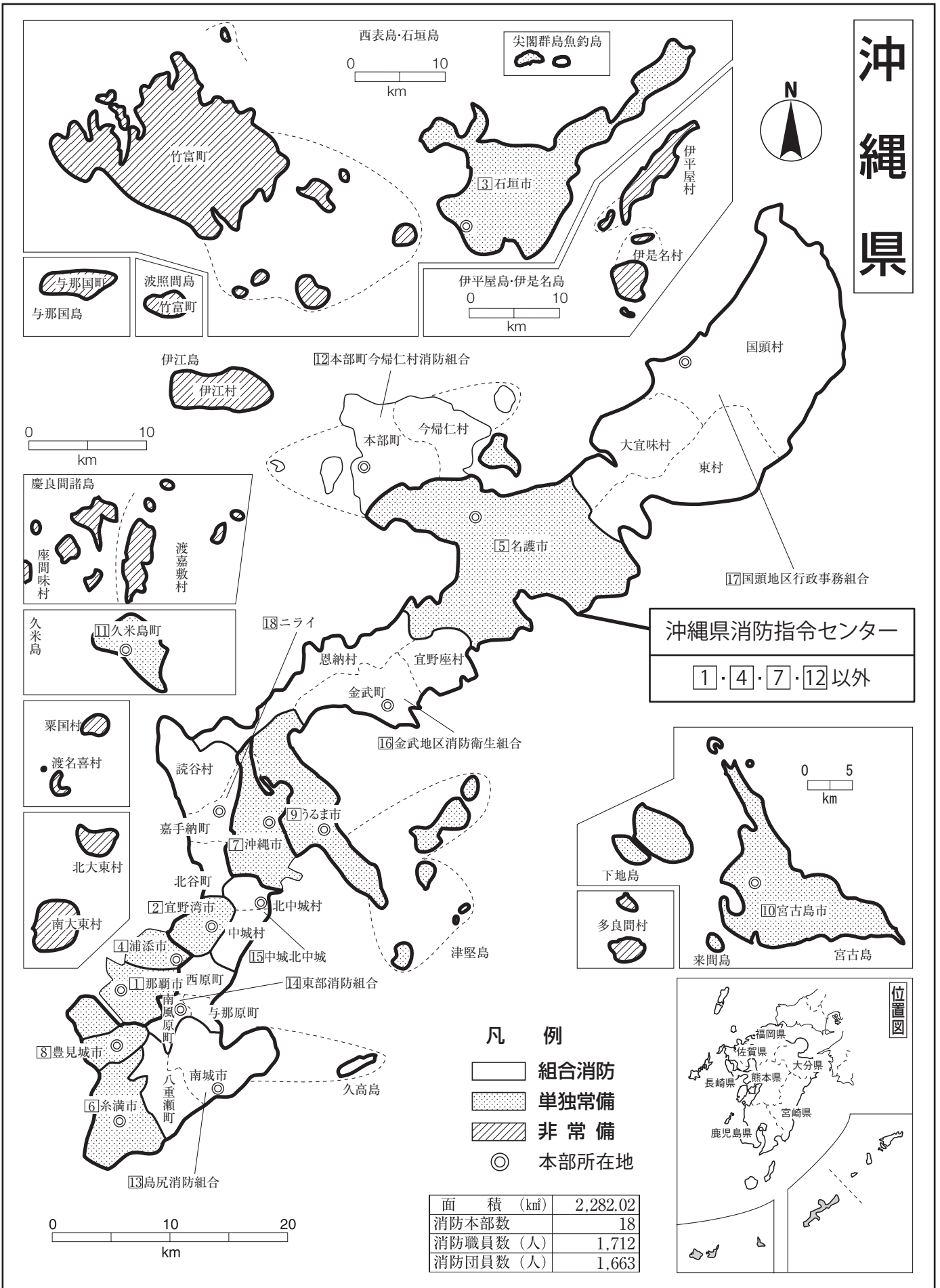

沖
縄

消防本部名 消防長名 所在地・郵便番号 代表電話 災害担当課電話 同F A X 地域衛星通信電話 同F A X 消防本部設置年月日 E-mail アドレス	組 織 の 概 要 消防本部及び消防署所	消 防 団 消防団設置市町村名 消防団名・団員数	団事務所管市町村 市 町 村 (課) 名 所 在 地 郵便 番 号 電 話 番 号 F A X 番 号
① 那覇市消防局 消防局長 消防正監 照屋 雅浩 那覇市銘苅 2-3-8 〒900-0004 TEL (098) 867-0119 勧課 (098) 867-0911 FAX (098) 869-1190 地域衛星通信電話 TEL 047-200-6-610-4 FAX 047-200-6-610-5 (指令情報課) *夜間連絡先 指令情報課 TEL (098) 868-9911 FAX (098) 868-9912 昭和 37 年 12 月 15 日 E-mail f-sou001@city.naha. lg.jp	消防局長 次 長 総務課 予防課 警防課 救急課 指令情報課 那覇市中央消防署 — 予防査察課 中央消防署神原分署 中央消防署首里出張所 中央消防署国場出張所 那覇市西消防署 — 予防査察課 西消防署安謝出張所 西消防署小禄出張所 西消防署小禄南出張所 消防職員 307 人 火災 82 件 救急 22,659 件 救助 80 件 那覇空港 158,212 世帯/住基 317,030 人 (国調 317,625) /41.42 km ²	那覇市 那覇市消防団 76 人	消防局で所管 警防課 TEL (098) 867-0119 FAX (098) 869-1190 緊援隊登録部隊 (統合機動部隊指揮隊 1・NBC 災害即応部隊指揮隊 1・土砂、風水害機動支援部隊指揮隊 1・都道府県大隊指揮隊 1・消火 4・救助 2・救急 3・後方支援 2・毒劇 3・震災 1・特殊装備 (梯子) 1・通信支援 1)
② 宜野湾市消防本部 消防長 消防監 浜川 秀雄 宜野湾市宇野嵩 677 〒901-2203 TEL (098) 892-2299 勧課 (098) 892-1199 FAX (098) 892-5300 昭和 39 年 7 月 1 日 地域衛星回線 (消防署) TEL 047-200-605-4 FAX 047-200-605-5 Email: syobou01@city.ginowan. okinawa.jp	消防局長 次 長 本部 消防総務課 予防課 警防課 宜野湾市消防署 我如古出張所 真志喜出張所 消防職員 98 人 火災 28 件 救急 5279 件 救助 35 件 46,828 世帯/住基 100,269 人 (国調 100,125) /19.80 km ²	宜野湾市 宜野湾市消防団 32 人	消防本部で所管 警防課 TEL (098) 896-2548 FAX (098) 892-5300 緊援隊登録部隊 (消火 2・救急 1・後方支援 1)
③ 石垣市消防本部 消防長 消防司令長 新城 剛 石垣市宇真菜里 668 〒907-0002 警防課 TEL (0980) 82-4050 FAX (0980) 83-6698 ※夜間連絡先 (消防署) TEL (0980) 82-0119 FAX (0980) 83-8759 地域衛星通信電話 TEL 047-200-617-4 FAX 047-200-617-5 昭和 38 年 4 月 1 日 E-mail syoubou@city.ishigaki. lg.jp	消防長 本部 消防総務課 予防課 警防課 石垣市消防署 伊原間出張所 川平出張所 消防職員 68 人 火災 25 件 救急 3,531 件 救助 28 件 新石垣空港 25,545 世帯/住基 49,530 人 (国調 47,637) /229.15 km ²	石垣市 石垣市消防団 83 人	消防本部で所管 警防課 TEL (0980) 82-4050 FAX (0980) 83-6698 緊援隊登録部隊 (消火 1・救急 1)
④ 浦添市消防本部 消防長 消防監 石原 正常 浦添市前田 2-14-1 〒901-2102 消防総務課 TEL (098) 875-0119 FAX (098) 988-0403	消防長 消防総務課 予防課 情報指令課 浦添市消防署 牧港出張所 内間出張所 消防職員 40 人 火災 25 件 救急 3,531 件 救助 28 件 新石垣空港 25,545 世帯/住基 49,530 人 (国調 47,637) /229.15 km ²	浦添市 浦添市消防団 40 人	消防本部で所管 消防総務課 TEL (098) 875-0119 FAX (098) 988-0403 緊援隊登録部隊 (消火 1・救急 1・後方支援 1)

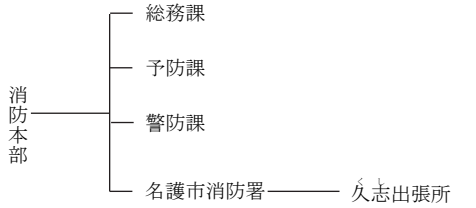
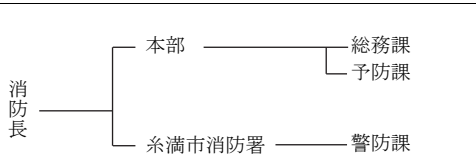
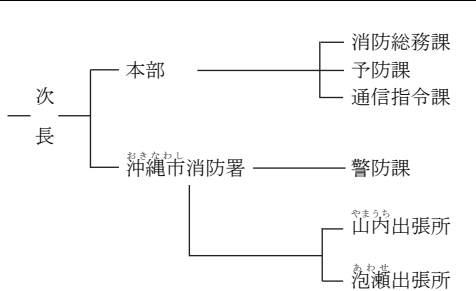
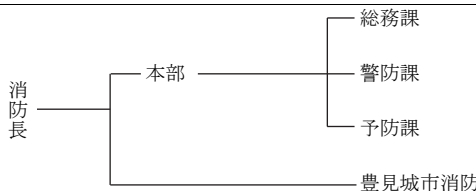
消防本部名 消防長名 所在地・郵便番号 代表電話 災害担当課電話 同F A X 地域衛星通信電話 同F A X 消防本部設置年月日 E-mailアドレス	組 織 の 概 要 消防本部及び消防署所	団事務所管市町村 市 町 村 (課) 名 所 在 地 消 防 団 設 置 市 町 村 名 郵 便 番 号 電 話 番 号 F A X 番 号
*夜間連絡先 情報指令課 TEL (098) 877-6123 FAX (098) 877-6799 昭和 45 年 7 月 1 日 E-mail syosomu@city.urasoe.lg.jp	消防職員 107 人 火災 18 件 救急 6093 件 救助 20 件 52,950 世帯/住基 115,702 人 (国調 115,690) /19.44 km ²	
⑤ 名護市消防本部 消防長 消防司令長 安里 順 名護市大北 3-31-50 〒905-0019 TEL (0980) 52-1142 FAX (0980) 52-2442 昭和 38 年 9 月 12 日 E-mail shoubousoumu@city.nago.lg.jp	 <p>消防職員 89 人 火災 22 件 救急 4,349 件 救助 23 件 31,733 世帯/住基 64,290 人 (国調 63,554) /210.94 km²</p>	名護市 名護市消防団 163 人 消防本部で所管 総務課 TEL (0980) 52-1142 FAX (0980) 52-2442 緊援隊登録部隊 (消火 1・救急 1・救助 1)
⑥ 糸満市消防本部 消防長 消防司令長 島根 辰也 糸満市字大里 962 〒901-0325 TEL (098) 992-3661 FAX (098) 992-2612 地域衛星通信電話 TEL (098) 047-200-6114 FAX (098) 047-200-6115 昭和 38 年 4 月 11 日 E-mail fd-soumu@city.itoman.lg.jp	 <p>消防職員 58 人 火災 11 件 救急 3,724 件 救助 33 件 28,078 世帯/住基 62,569 人 (国調 61,007) /46.60 km²</p>	糸満市 糸満市消防団 48 人 消防本部で所管 総務課 TEL (098) 992-3661 FAX (098) 992-2612 緊援隊登録部隊 (救急 1・消火 1)
⑦ 沖縄市消防本部 消防長 消防監 知念 順一 沖縄市美里 5-29-1 〒904-2153 TEL (098) 929-1190 警防課 (098) 929-0900 FAX (098) 983-4588 地域衛星通信電話 TEL 047-200-604-4 FAX 047-200-604-5 *夜間連絡先 通信指令課 TEL (098) 923-1426 FAX (098) 983-4632 昭和 49 年 4 月 1 日 E-mail syoubou@city.okinawa.lg.jp	 <p>消防職員 112 人 火災 23 件 救急 7,340 件 救助 49 件 65,902 世帯/住基 142,679 人 (国調 142,752) /49.72 km²</p>	沖縄市 沖縄市消防団 61 人 消防本部で所管 消防総務課 TEL (098) 929-1192 FAX (098) 983-4588 緊援隊登録部隊 (指揮 1・消火 1・救助 1・後方支援 1・毒劇 1・救急 1)
⑧ 豊見城市消防本部 消防長 消防司令長 高良 寛 豊見城市字高安 339 番地 1 〒901-0242 TEL (098) 850-3097 FAX (098) 901-4517 昭和 52 年 4 月 1 日	 <p>消防職員 42 人 火災 23 件 救急 7,340 件 救助 49 件 65,902 世帯/住基 142,679 人 (国調 142,752) /49.72 km²</p>	豊見城市 豊見城市消防団 42 人 消防本部で所管 警防課 TEL (098) 850-9108 FAX (098) 901-4517 緊援隊登録部隊 (救急 1・消火 1)

<p>E-mail tcfd@city.tomigusuku.lg.jp</p>	<p>消防職員 68人 火災 9件 救急 3,679件 救助 15件</p> <p>28,033世帯/住基 65,954人 (国調 64,612) /19.34km²</p>		
<p>㊟うるま市消防本部 消防長 消防監 新垣 隆 うるま市字大田 44番地 1 〒904-2224 TEL (098) 973-4838 消防課 (098) 975-2005 FAX (098) 973-8313 地域衛星通信電話 TEL 047-200-607-4</p> <p>平成 17年 4月 1日 E-mail syo-soumuka@city.uruma.lg.jp</p>	<p>消防本部参事</p> <ul style="list-style-type: none"> 消防政策課 予防課 警防課 具志川消防署 石川消防署 与勝消防署 ———— 平安座出張所 <p>消防職員 135人 火災 39件 救急 8,165件 救助 22件</p> <p>56,140世帯/住基 125,973人 (国調 125,303) /87.02km²</p>	<p>うるま市 うるま市消防団 103人</p>	<p>消防本部で所管 警防課 TEL (098) 975-2006 FAX (098) 973-8313</p>
<p>㊟宮古島市消防本部 消防長 消防司令長 宮國 和幸 宮古島市平良字下里 1792-6 〒906-0013 TEL (0980) 72-0943 FAX (0980) 73-1647 地域衛星通信電話 (警防課) TEL 047-200-616-4 FAX 047-200-616-5 平成 17年 10月 1日 E-mail syobo-miyako@city.miyakojima.lg.jp</p>	<p>消防長</p> <ul style="list-style-type: none"> 総務課 警防課 予防課 宮古島市消防署 <ul style="list-style-type: none"> 消防署上野出張所 消防署伊良部出張所 <p>消防職員 84人 火災 26件 救急 3,924件 救助 13件 宮古空港・下地島空港</p> <p>29,395世帯/住基 55,562人 (国調 52,931) /203.90km²</p>	<p>宮古島市 宮古島市消防団 157人</p>	<p>消防本部で所管 警防課 TEL (0980) 72-0943 FAX (0980) 73-1647</p>
<p>㊟久米島町消防本部 消防長 消防司令長 新垣 健 島尻郡久米島町字 嘉手苺 970 〒901-3121 TEL (098) 985-3281 FAX (098) 985-3942 地域衛星通信電話 TEL 047-200-6154 FAX 047-200-6155 (通信指令室) 平成 14年 4月 1日 E-mail kfd-soumu@town.kumejima.lg.jp</p>	<p>消防長</p> <ul style="list-style-type: none"> 本部 <ul style="list-style-type: none"> 消防総務課 警防課 久米島消防署 ———— 空港消防所 <p>消防職員 30人 火災 2件 救急 391件 救助 5件 久米島空港</p> <p>3,951世帯/住基 7,413人 (国調 7,192) /63.65km²</p>	<p>久米島町 久米島町消防団 38人</p>	<p>消防本部で所管 警防課 TEL (098) 985-3281 FAX (098) 985-3942</p>
<p>㊟本部町・今帰仁村消防組合消防本部 消防長 消防司令長 玉城 拓 国頭郡本部町字大浜 850-3 〒905-0212 TEL (0980) 47-7119 FAX (0980) 51-6015 地域衛星通信電話 (消防署) TEL 047-200-602-4 FAX 047-200-602-5 昭和 49年 4月 1日 E-mail soumu@motoima119.jp</p>	<p>消防長</p> <ul style="list-style-type: none"> 消防本部 <ul style="list-style-type: none"> 総務課 予防課 警防課 本部町・今帰仁村 消防組合消防署 ———— 今帰仁分遣所 <p>消防職員 51人 火災 12件 救急 1765件 救助 11件</p> <p>11,059世帯/住基 22,366人 (国調 21,424) /94.30km²</p>	<p>本部町・今帰仁村消防組合 本部町・今帰仁村 消防組合消防団 44人</p>	<p>消防本部で所管 警防課 TEL (0980) 47-7119 FAX (0980) 51-6015</p>
<p>構成町村 国頭郡本部町 (組合加入日) 昭和 49年 4月 1日</p>	<p>6,533世帯/13,002人 (12,530) /54.37km²</p>	<p>国頭郡今帰仁村 (組合加入日) 昭和 49年 4月 1日</p>	<p>4,256世帯/9,364人 (8,894) /39.93km²</p>

消防本部名 消防長名 所在地・郵便番号 代表電話 災害担当課電話 同F A X 地域衛星通信電話 同F A X 消防本部設置年月日 E-mail アドレス	組 織 の 概 要		団事務所管市町村	
	消防本部及び消防署所		消 防 団	市 町 村 (課) 名
			消 防 団 設 置 市 町 村 名	所 在 地
			消 防 団 名 ・ 団 員 数	郵 便 番 号
			F A X 番 号	電 話 番 号
13 島尻消防組合消防本部 消防長 消防司令長 屋比久 学 南城市玉城字屋嘉部 194 番地 〒901-0619 TEL (098) 948-2512 消防署 (098) 948-2763 FAX (098) 948-7169 昭和 50 年 10 月 1 日 地域衛生回線(総務課) TEL 047-200-613-4 FAX 047-200-613-5 E-mail s-soumu@wind.ocn.ne.jp	<p style="text-align: center;">消防職員 101 人 火災 23 件 救急 4,391 件 救助 19 件</p>		島尻消防組合 島尻消防組合消防団 70 人	消防本部で所管 警防課 TEL (098) 948-2512 FAX (098) 948-7169
構成市町 南城市 (組合加入日) 昭和 50 年 10 月 1 日		19,471 世帯/45,928 人 (44,043) /49.94 km ²	島尻郡八重瀬町 (組合加入日) 昭和 50 年 10 月 1 日 13,053 世帯/32,630 人 (30,941) /26.96 km ²	
14 東部消防組合消防本部 消防長 消防監 仲村 等 島尻郡南風原町字与那覇 226 番地 〒901-1103 TEL (098) 945-2200 消防署 (098) 946-9990 FAX (098) 889-7601 昭和 51 年 4 月 1 日 地域衛生回線(消防署) TEL 047-200-614-4 FAX 047-200-614-5 E-mail soumu119@ toubu-okinawa.jp	<p style="text-align: center;">消防職員 121 人 火災 27 件 救急 4,873 件 救助 29 件</p>		東部消防組合 東部消防組合消防団 50 人	消防本部で所管 警防課 TEL (098) 946-9999 FAX (098) 889-7601
構成町 島尻郡与那原町 (組合加入日) 昭和 51 年 4 月 1 日		8,786 世帯/20,003 人 (19,695) /5.18 km ²	中頭郡西原町 (組合加入日) 昭和 52 年 3 月 1 日 15,577 世帯/35,728 人 (34,984) /15.90 km ²	
島尻郡南風原町 (組合加入日) 昭和 51 年 4 月 1 日		16,444 世帯/40,642 人 (40,440) /10.76 km ²		
15 中城北中城消防本部 消防長 消防司令長 城間 昌彦 中頭郡北中城村字 大城 404 〒901-2314 TEL (098) 935-4748 (総務課) FAX (098) 935-3489 昭和 53 年 6 月 1 日 地域衛星回線(総務課) TEL 047-200-609-4 FAX 047-200-609-5 E-mail nakakita.fd.sou@woody. ocn.ne.jp	<p style="text-align: center;">消防職員 64 人 火災 11 件 救急 2,303 件 救助 26 件</p>		中城北中城消防組合 中城北中城組合消防団 17 人	消防本部で所管 警防課 TEL (098) 935-4747 FAX (098) 935-3338
		17,242 世帯/住基 40,345 人 (国調 40,126) /27.07 km ²	緊援隊登録部隊 (消火 2 ・ 救急 1 ・ 後方支援 1)	

<p>構成村</p> <p>中頭郡中城村 (組合加入日) 昭和53年6月1日</p> <p>9,517世帯/22,409人 (22,157) /15.53km²</p>		<p>中頭郡北中城村 (組合加入日) 昭和53年6月1日</p> <p>7,725世帯/17,936人 (17,969) /11.54km²</p>	
<p>16 金武地区消防衛生組合消防本部</p> <p>消防長 消防司令長 前泊 万寿夫 国頭郡金武町字金武 7745 〒904-1294 TEL (098) 968-2020 総務課 (098) 968-2020 FAX (098) 968-2429 昭和53年6月1日 地域衛星通信電話 (消防署) TEL 047-200-603-4 FAX 047-200-603-5 E-mail kinchiku-se@woody.ocn.ne.jp</p>	<p>消防職員 59人 火災 28件 救急 2,406件 救助 10件</p> <p>14,192世帯/住基 29,052人 (国調 27,508) /119.98km²</p>	<p>金武地区消防衛生組合 金武地区消防衛生組合 消防団 57人</p>	<p>消防本部で所管 警防課 TEL (098) 923-0991 FAX (098) 968-2429</p>
		<p>緊援隊登録部隊 (消火1・救急1・特殊 (大型水槽) 1)</p>	
<p>構成町村</p> <p>国頭郡金武町 (組合加入日) 昭和53年6月1日</p> <p>5,625世帯/11,451人 (10,806) /37.84km²</p>		<p>国頭郡宜野座村 (組合加入日) 昭和53年6月1日</p> <p>2,738世帯/6,303人 (5,833) /31.30km²</p>	
<p>国頭郡恩納村 (組合加入日) 昭和53年6月1日</p> <p>5,829世帯/11,298人 (10,869) /50.84km²</p>			
<p>17 国頭地区行政事務組合消防本部</p> <p>消防長 消防司令長 稲福 伸 国頭郡国頭村字 辺土名 1727 〒905-1411 TEL (0980) 41-5100 FAX (0980) 41-2915 昭和55年4月1日 地域衛星通信電話 (消防署) TEL 047-200-9526 FAX 047-200-601-60 E-mail kokuchi@poem.ocn.ne.jp</p>	<p>消防職員 47人 火災 6件 救急 789件 救助 21件</p> <p>4,984世帯/住基 9,300人 (国調 9,207) /340.23km²</p>	<p>国頭地区行政事務組合 国頭地区行政事務組合 消防団 48人</p>	<p>消防本部で所管 警防課 TEL (0980) 41-5100 FAX (0980) 41-2915</p>
		<p>緊援隊登録部隊 (救急1)</p>	
<p>構成村</p> <p>国頭郡国頭村 (組合加入日) 昭和55年4月1日</p> <p>2,329世帯/4,504人 (4,517) /194.80km²</p>		<p>国頭郡東村 (組合加入日) 昭和55年4月1日</p> <p>946世帯/1,752人 (1,598) /81.88km²</p>	
<p>国頭郡大宜味村 (組合加入日) 昭和55年4月1日</p> <p>1,709世帯/3,044人 (3,092) /63.55km²</p>			
<p>18 ニライ消防本部</p> <p>消防長 消防監 照屋 圭一 中頭郡嘉手納町字 屋良 1220 〒904-0202 TEL (098) 956-9914 FAX (098) 956-9944 警防課 (098) 956-9934 地域衛星通信電話 (消防署) TEL 047-200-608-4 FAX 047-200-608-5 平成14年4月1日 E-mail soumu@nirai119.jp</p>	<p>消防職員 113人 火災 20件 救急 5114件 救助 39件</p> <p>36,007世帯/住基 84,251人 (国調 82,928) /64.31km²</p>	<p>ニライ消防団 82人</p>	<p>消防本部で所管 総務課 TEL (098) 956-9914 FAX (098) 956-9944</p>
		<p>緊援隊登録部隊 (消火1・救助1・救急1・後方支援1)</p>	

沖 縄 県

消防本部名 消防長名 所在地・郵便番号 代表電話 災害担当課電話 同F A X 地域衛星通信電話 同F A X 消防本部設置年月日 E-mail アドレス	組 織 の 概 要		団事務所管市町村
	消防本部及び消防署所		消 防 団 消防団設置市町村名 消防団名・団員数
構成町村 中頭郡嘉手納町 (組合加入日) 平成14年4月1日 中頭郡北谷町 (組合加入日) 平成14年4月1日	5,626世帯/13,154人(13,521) /15.12 km ²	中頭郡読谷村 (組合加入日) 平成14年4月1日	17,577世帯/42,041人(41,206) /35.28 km ²
[非常備] 国頭郡伊江村	2,268世帯/住基4,366人(国調4,118) /22.78 km ²	伊江村 伊江村消防団 36人	伊江村総務課 国頭郡伊江村字東江前38 〒905-0592 TEL(0980)49-2001 FAX(0980)49-2003
[非常備] 島尻郡渡嘉敷村	407世帯/住基695人(国調718) /19.23 km ²	渡嘉敷村 渡嘉敷村消防団 34人	渡嘉敷村総務課 島尻郡渡嘉敷村字渡嘉敷183 〒901-3592 TEL(098)987-2321 FAX(098)987-2560
[非常備] 島尻郡座間味村	539世帯/住基895人(国調892) /16.74 km ²	座間味村 座間味村消防団 30人	座間味村総務課 島尻郡座間味村字座間味109 〒901-3496 TEL(098)987-2311 FAX(098)987-2004
[非常備] 島尻郡栗国村	404世帯/住基666人(国調683) /7.65 km ²	栗国村 栗国村消防団 26人	栗国村総務課 島尻郡栗国村字東483 〒901-3792 TEL(098)988-2016 FAX(098)988-2206
[非常備] 島尻郡渡名喜村	209世帯/住基317人(国調346) /3.87 km ²	渡名喜村 渡名喜村消防団 23人	渡名喜村総務課 島尻郡渡名喜村1917-3 〒901-3601 TEL(098)989-2002 FAX(098)989-2197
[非常備] 島尻郡南大東村	680世帯/住基1,210人(国調1,285) /30.52 km ²	南大東村 南大東村消防団 30人	南大東村総務課 島尻郡南大東村字南144-1 〒901-3895 TEL(09802)2-2001 FAX(09802)2-2669
[非常備] 島尻郡北大東村	291世帯/住基542人(国調590) /13.07 km ²	北大東村 北大東村消防団 33人	北大東村総務課 島尻郡北大東村字中野218 〒901-3992 TEL(09802)3-4001 FAX(09802)3-4406
[非常備] 島尻郡伊平屋村	618世帯/住基1,213人(国調1,126) /21.82 km ²	伊平屋村 伊平屋村消防団 19人	伊平屋村総務課 島尻郡伊平屋村字我喜屋251 〒905-0793 TEL(0980)46-2001 FAX(0980)46-2956
[非常備] 島尻郡伊是名村	735世帯/住基1,308人(国調1,322) /15.43 km ²	伊是名村 伊是名村消防団 27人	伊是名村総務課 島尻郡伊是名村字仲田1687-22 〒905-0603 TEL(0980)45-2001 FAX(0980)45-2467
[非常備] 宮古郡多良間村	529世帯/住基1,085人(国調1,058) /22.00 km ²	多良間村 多良間村消防団 23人	多良間村総務財政課 宮古郡多良間村字仲筋99-2 〒906-0602 TEL(0980)79-2619 FAX(0980)79-2660

<p>[非常備] や え やま たけとみ 八重山郡竹富町</p> <p>2,545 世帯／住基 4,288 人 (国調 3,942) ／334.40 km²</p>	<p>竹富町 竹富町消防団 155 人</p>	<p>竹富町防災危機管理課 石垣市美崎町 11-1 〒907-8503 TEL (0980) 82-1109 FAX (0980) 83-3119</p>
<p>[非常備] や え やま よ な ぐ に 八重山郡与那国町</p> <p>983 世帯／住基 1,725 人 (国調 1,676) ／28.90 km²</p>	<p>与那国町 与那国町消防団 19 人</p>	<p>与那国町総務課 八重山郡与那国町字与那国 129 〒907-1801 TEL (0980) 87-2241 FAX (0980) 87-2079</p>

3 消防庁

消 防 庁 本 庁

令和5年10月1日現在

所在地 〒100-8927 東京都千代田区霞が関2丁目1番2号 TEL(03)5253-5111(代表)

長 官 秘書室 5253-7520 (直通)

次 長 秘書室 5253-7520 (直通)

国民保護・防災部長 部長室 5253-7505 (直通)

審 議 官 秘書室 5253-7520 (直通)

総務課

5253-7506 (総務・企画・会計)
-7521 (広報・表彰)
5253-7531 (FAX)

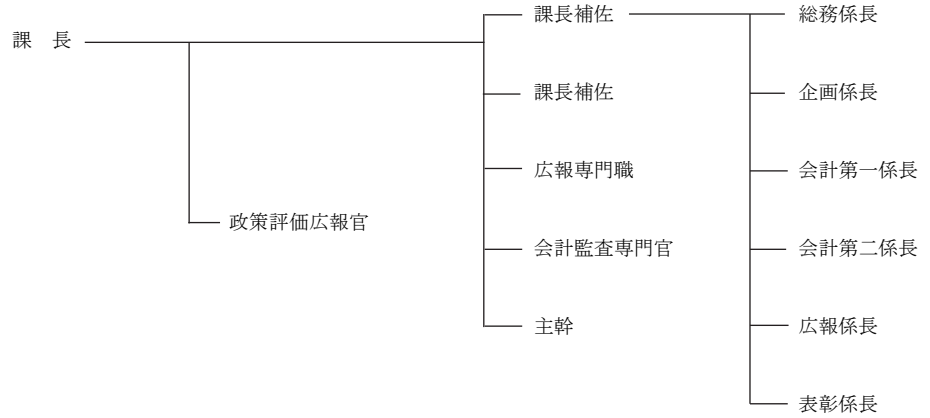

消防・救急課

5253-7522 (直通)
5253-7532 (FAX)

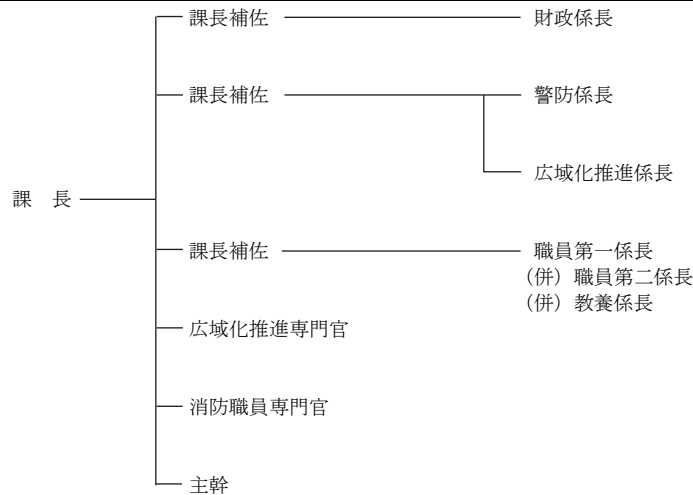

救急企画室

5253-7529 (直通)
5253-7532 (FAX)

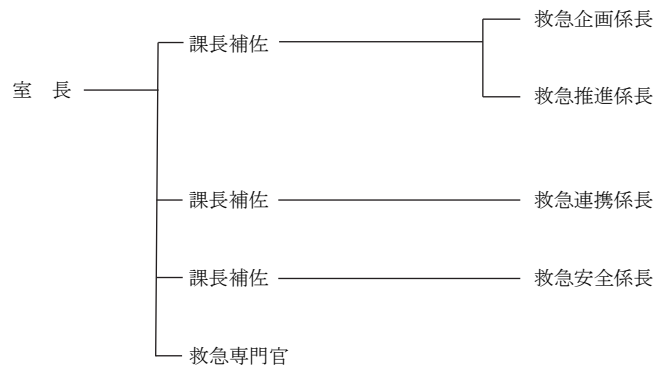

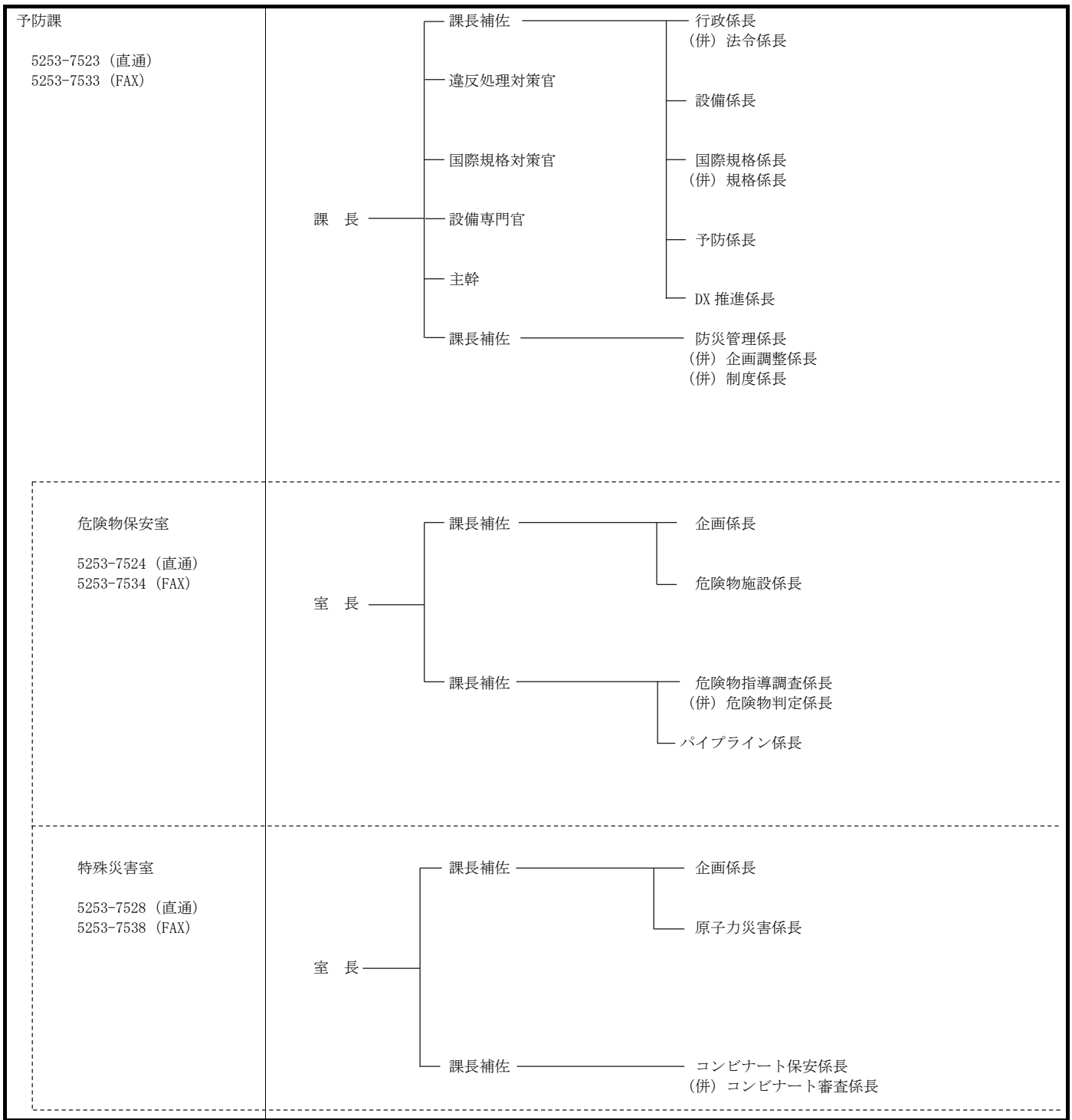

<p>国民保護・防災部 防災課</p> <p>5253-7525 (直通) 5253-7535 (FAX)</p>	<p>課長</p> <ul style="list-style-type: none"> 課長補佐 <ul style="list-style-type: none"> 防災企画係長 震災対策係長 防災調整係長 災害対策官 消防団専門官 震災対策専門官 主幹
<p>国民保護室</p> <p>5253-7550 (直通) 5253-7543 (FAX)</p>	<p>室長</p> <ul style="list-style-type: none"> 課長補佐 <ul style="list-style-type: none"> 企画係長 計画係長 課長補佐
<p>国民保護運用室</p> <p>5253-7551 (直通) 5253-7543 (FAX)</p>	<p>室長</p> <ul style="list-style-type: none"> 課長補佐 <ul style="list-style-type: none"> 調整第一係長 調整第二係長 課長補佐 <ul style="list-style-type: none"> 運用係長 テロ対策係長 テロ対策専門官
<p>地域防災室</p> <p>5253-7561 (直通) 5253-7576 (FAX)</p>	<p>室長</p> <ul style="list-style-type: none"> 課長補佐 <ul style="list-style-type: none"> 消防団係長 消防団加入促進係長 住民防災係長 普及啓発・連携係長
<p>広域応援室</p> <p>5253-7527 (直通) 5253-7537 (FAX)</p>	<p>室長</p> <ul style="list-style-type: none"> 課長補佐 <ul style="list-style-type: none"> 広域応援計画係長 課長補佐 <ul style="list-style-type: none"> 広域応援企画係長 広域応援調整係長 課長補佐 <ul style="list-style-type: none"> 航空調整係長 航空企画係長 航空専門官
<p>防災情報室</p> <p>5253-7526 (直通) 5253-7536 (FAX)</p>	<p>室長</p> <ul style="list-style-type: none"> 課長補佐 <ul style="list-style-type: none"> 情報企画係長 (併) 情報管理係長 課長補佐 <ul style="list-style-type: none"> 通信企画係長 通信管理係長 課長補佐 <ul style="list-style-type: none"> 消防防災ネットワークデジタル化支援係長

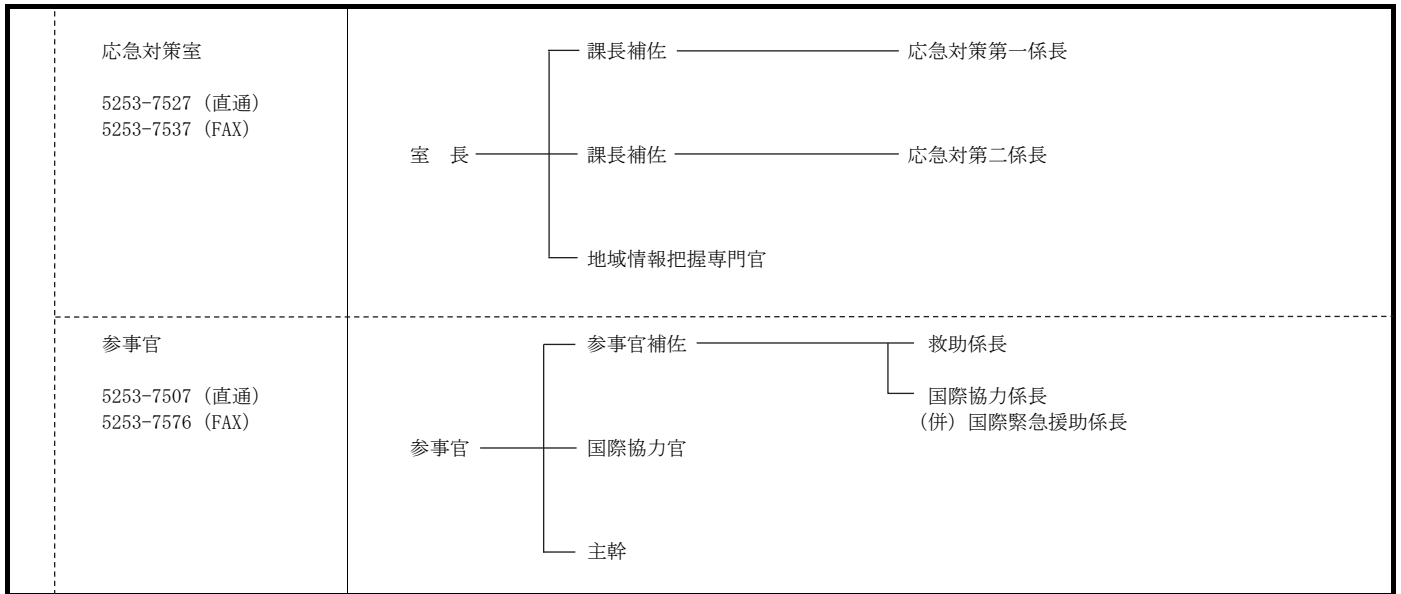

消 防 大 学 校

所在地 〒182-8508 調布市深大寺東町 4 丁目 35-3

TEL (0422) 46-1711 FAX (0422) 47-9192

校 長
副 校 長

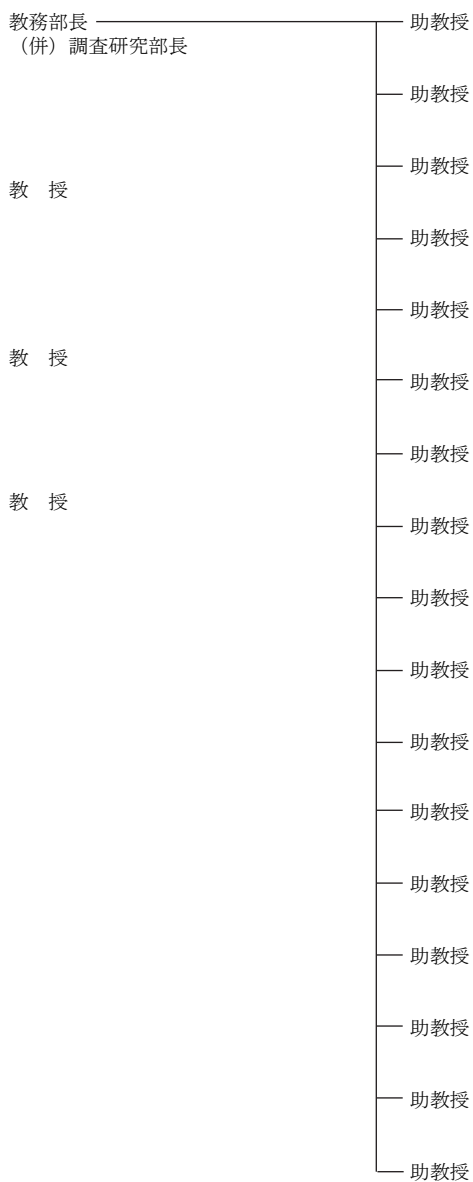
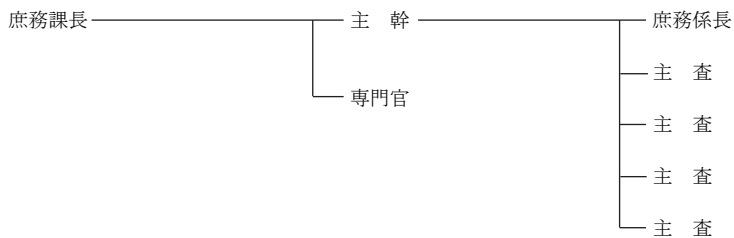

不二寮
(所在地) 〒182-8508 調布市深大寺東町 4 丁目 35-3
TEL (0422) 47-3066・3068

消防大学校消防研究センター

所在地 〒182-8508 調布市深大寺東町4丁目35-3

TEL (0422) 44-8331 FAX (0422) 42-7719

所 長
研 究 統 括 官

ホームページ
<http://nrifd.fdma.go.jp/>

火災災害調査部長 ——— 原因調査室長 ———

- 火災災害調査官
- 火災災害調査官
- 専門調査官
- 調整官

技術研究部長 ———

- 大規模火災研究室長 ———
 - 主幹研究官
 - 主幹研究官
 - 主任研究官
 - 研究官
- 危険性物質研究室長 ———
 - 主幹研究官
 - 研究官
- 施設等災害研究室長 ———
 - 主任研究官
 - 研究官
- 地震等災害研究室長 ———
 - 主任研究官
 - 主任研究官
 - 主任研究官
 - 主任研究官
- 特殊災害研究室長 ———
 - 主幹研究官
 - 主幹研究官

研究企画部長 ———

- 研究官
- 主査

4 參考資料

全国消防学校所在地等一覧表

番号	学 校 名	郵便番号	所 在 地	電 話
1	北海道消防学校	069-0801	江別市中央町 16-1	011-382-4161
2	青森県消防学校	038-0042	青森市新城字天田内 183-3	017-788-4221
3	岩手県消防学校	028-3609	紫波郡矢巾町医大通 2-2-1	019-697-3434
4	宮城県消防学校	983-0836	仙台市宮城野区幸町 4-7-1	022-256-9971
5	秋田県消防学校	018-1301	由利本荘市岩城内道川字築館 1-1	0184-73-2850
6	山形県消防学校	997-1301	東田川郡三川町大字横山字堤 27-1	0235-66-2022
7	福島県消防学校	960-2156	福島市荒井字仲沢 7	024-593-1252
8	茨城県立消防学校	311-3116	東茨城郡茨城町長岡 4068	029-292-5981
9	栃木県消防学校	321-0414	宇都宮市中里町 248	028-674-4841
10	群馬県消防学校	371-0048	前橋市田口町 1473	027-232-5600
11	埼玉県消防学校	369-0131	鴻巣市袋 30 番地	048-548-5411
12	千葉県消防学校	290-0007	市原市菊間 783-1	0436-63-5435
13	東京都消防訓練所	151-0066	渋谷区西原 2-51-1	03-3466-1511
14	神奈川県消防学校	243-0026	厚木市下津古久 280	046-227-0001
15	新潟県消防学校	950-2144	新潟市西区曾和 100-1	025-262-4141
16	富山県広域消防防災センター 富山県消防学校	939-8241	富山市惣在寺 1090-1	076-429-9912
17	石川県消防学校	920-0209	金沢市東蚊爪町 2-5	076-237-1800
18	福井県消防学校	918-8226	福井市大畑町 97-21-3	0776-53-7553
19	山梨県消防学校	409-3834	中央市今福 1029-1	055-273-4078
20	長野県消防学校	388-8002	長野市篠ノ井東福寺 2375-1	026-292-2580
21	岐阜県消防学校	501-6023	各務原市川島小網町 2151 番地	0586-89-3226
22	静岡県消防学校	424-0211	静岡市清水区谷津町 1-577-1	054-369-1190
23	愛知県消防学校	488-0081	尾張旭市大字新居 5182-1393	0561-53-2015
24	三重県消防学校	513-0012	鈴鹿市石薬師町 452	059-374-1821
25	滋賀県消防学校	521-1213	東近江市神郷町 314	0748-42-1000
26	京都府立消防学校	601-8166	京都市南区上鳥羽塔ノ森下開ノ内 21-3	075-681-8111
27	大阪府立消防学校	574-0022	大東市平野屋 1-4-1	072-872-7151
28	兵庫県広域防災センター 兵庫県消防学校	673-0516	三木市志染町御坂 1-19	0794-87-2920
29	奈良県消防学校	633-0241	宇陀市榛原下井足 17-2	0745-82-3153
30	和歌山県消防学校	640-0103	和歌山市加太 2362-19	073-488-8860
31	鳥取県消防学校	689-3547	米子市流通町 1350	0859-27-0353
32	島根県消防学校	690-0046	松江市乃木福富町 735-157	0852-22-0166
33	岡山県消防学校	709-0852	岡山市東区瀬戸町肩脊 1170	086-952-2111
34	広島県消防学校	739-1743	広島市安佐北区倉掛 2-33-2	082-843-1117
35	山口県消防学校	747-1221	山口市鑄銭司 6440-1	083-986-4001
36	徳島県消防学校	771-0204	板野郡北島町鯛浜字大西 165	088-683-2200
37	香川県消防学校	761-8002	高松市生島町 689-11	087-881-3281
38	愛媛県消防学校	799-2661	松山市勝岡町 1163-15	089-978-4000
39	高知県消防学校	781-2126	吾川郡いの町大内 2030	088-892-0087
40	福岡県消防学校	820-0301	嘉麻市牛隈 1794 番地	0948-57-2830
41	佐賀県消防学校	849-0912	佐賀市兵庫町瓦町 435-1	0952-23-7728
42	長崎県消防学校	856-0815	大村市森園町 663-6	0957-53-6155
43	熊本県消防学校	861-2233	上益城郡益城町惣領 2167	096-286-9222
44	大分県消防学校	879-5502	由布市挾間町向原 769	097-583-1199
45	宮崎県消防学校	880-0924	宮崎市大字郡司分 210	0985-56-0555
46	鹿児島県消防学校	899-2202	日置市東市来町長里 1020-1	099-274-4331
47	沖縄県消防学校	901-2423	中頭郡中城村字北上原 910	098-895-7123
48	名古屋市消防学校	463-0018	名古屋市守山区桜坂 5-114	052-736-2731
49	京都市消防学校	601-8166	京都市南区上鳥羽塔ノ森下開ノ内 21-3	075-682-0119
50	神戸市民防災総合センター	651-1124	神戸市北区ひよどり北町 3 丁目 1 番地	078-743-3771
51	福岡市消防学校	811-1121	福岡市早良区西入部 1-15-10	092-804-6868
52	横浜市消防訓練センター	245-0067	横浜市戸塚区深谷町 777	045-853-8602
53	千葉市消防学校	266-0004	千葉市緑区平川町 1513-1	043-292-1190
54	札幌市消防学校	063-0850	札幌市西区八軒 10 条西 13 丁目 3-1	011-616-2262
55	東京消防庁消防学校	151-0066	渋谷区西原 2-51-1	03-3466-1511

都道府県消防協会一覧表

都道府県名	協会名	郵便番号	住 所	電話番号
1 北海道	公益財団法人北海道消防協会	060-0005	札幌市中央区北5条西6丁目2-2 札幌センタービル14階	011-232-5202
2 青 森	公益財団法人青森県消防協会	030-0113	青森市第二間屋町4-11-6 県計量検定グループ庁舎内	017-763-5333
3 岩 手	公益財団法人岩手県消防協会	020-0021	盛岡市中央通3-7-22 岩手県消防会館内	019-654-3991
4 宮 城	公益財団法人宮城県消防協会	980-0011	仙台市青葉区上杉1-2-3 宮城県自治会館7階	022-262-4333
5 秋 田	一般財団法人秋田県消防協会	010-0951	秋田市山王4-1-2 秋田地方総合庁舎5階	018-867-7320
6 山 形	一般財団法人山形県消防協会	990-2412	山形市松山3-14-66	023-624-7434
7 福 島	公益財団法人福島県消防協会	960-8043	福島市中町5-21 消防会館内	024-522-5974
8 茨 城	公益財団法人茨城県消防協会	310-0851	水戸市千波町1918 セキショウ・ウェルビーイング 福祉会館5階	029-244-6561
9 栃 木	公益財団法人栃木県消防協会	321-0414	宇都宮市中里町248 栃木県消防学校内	028-666-5381
10 群 馬	公益財団法人群馬県消防協会	371-8570	前橋市大手町1-1-1 県庁消防保安課内	027-220-1338
11 埼 玉	公益財団法人埼玉県消防協会	369-0131	鴻巣市袋30番地 埼玉県消防学校内	048-549-2338
12 千 葉	公益財団法人千葉県消防協会	290-0007	市原市菊間783-1 千葉県消防学校内	0436-37-1710
13 東 京	一般社団法人東京都消防協会	100-8119	千代田区大手町1-3-5 東京消防庁内	03-3212-4020
14 神 奈 川	公益財団法人神奈川県消防協会	231-0023	横浜市中区山下町1番地 シルクセンター325B号室	045-201-1421
15 新 潟	公益財団法人新潟県消防協会	950-0965	新潟市中央区新光町15-2 公社総合ビル5階	025-285-8767
16 富 山	公益財団法人富山県消防協会	939-8241	富山市惣在寺1090-1 富山県広域消防防災センター内	076-429-7690
17 石 川	公益財団法人石川県消防協会	920-8580	金沢市鞍月1-1 県庁消防保安課内	076-267-2383
18 福 井	公益財団法人福井県消防協会	910-0005	福井市大手3-17-1 県庁消防保安課内	0776-20-0310
19 山 梨	一般財団法人山梨県消防協会	409-3834	中央市今福991 山梨県立防災安全センター内	055-273-9456
20 長 野	公益財団法人長野県消防協会	380-8570	長野市大字南長野字幅下692-2 県庁西庁舎2階	026-232-5319
21 岐 阜	一般財団法人岐阜県消防協会	500-8385	岐阜市下奈良3-11-6 岐阜県防災交流センター内	058-260-4339
22 静 岡	公益財団法人静岡県消防協会	420-0853	静岡市葵区追手町44-1 静岡県産業経済会館7階	054-221-4119
23 愛 知	公益財団法人愛知県消防協会	460-0001	名古屋市中区三の丸2-3-2 愛知県自治センター5階	052-951-1119
24 三 重	三重県消防協会	514-8570	津市広明町13 三重県防災対策部	059-224-2108
25 滋 賀	公益財団法人滋賀県消防協会	520-0044	大津市京町四丁目3-28 滋賀県厚生会館2階	077-522-1965
26 京 都	公益財団法人京都府消防協会	602-8054	京都市上京区出水通油小路東入丁子風呂町104-2 京都府庁西別館	075-414-1165
27 大 阪	公益財団法人大阪府消防協会	540-0012	大阪市中央区谷町2-2-20 大手前類第1ビル8階	06-6937-8119
28 兵 庫	公益財団法人兵庫県消防協会	650-0011	神戸市中央区下山手通4-16-3 県民会館4階	078-333-8073
29 奈 良	公益財団法人奈良県消防協会	630-8501	奈良市登大路町30 県庁内(本庁舎主棟2階)	0742-22-1101
30 和 歌 山	公益財団法人和歌山県消防協会	640-8585	和歌山市小松原通1-1 県庁危機管理局危機管理・消防課内	073-423-8715
31 鳥 取	公益財団法人鳥取県消防協会	689-3547	米子市流通町1350 県消防学校内	0859-27-0825
32 島 根	公益財団法人島根県消防協会	690-0011	松江市東津田町1741-3 いきいきプラザ島根1階	0852-21-2166
33 岡 山	一般財団法人岡山県消防協会	700-0823	岡山市北区丸の内2-12-20 内山下ビル2階	086-232-1366
34 広 島	公益財団法人広島県消防協会	739-1743	広島市安佐北区倉掛2-33-2 消防学校内	082-843-4647
35 山 口	公益財団法人山口県消防協会	753-0072	山口市大手町9-11 山口県自治会館2階	083-924-8776
36 徳 島	公益財団法人徳島県消防協会	770-0847	徳島市幸町3-79 消防会館内	088-625-8342
37 香 川	公益財団法人香川県消防協会	760-8570	高松市番町4-1-10 県庁危機管理総局危機管理課内	087-832-3182
38 愛 媛	公益財団法人愛媛県消防協会	790-0864	松山市築山町1-35 消防会館内	089-921-8517
39 高 知	公益財団法人高知県消防協会	780-0850	高知市丸ノ内1-2-20 高知県危機管理部消防政策課内	088-823-9044
40 福 岡	一般財団法人福岡県消防協会	810-0802	福岡市博多区中洲中島町3-10 消防会館内	092-271-1275
41 佐 賀	公益財団法人佐賀県消防協会	840-0832	佐賀市堀川町1-1 佐賀県市町会館内	0952-23-5322
42 長 崎	公益財団法人長崎県消防協会	850-8570	長崎市尾上町3-1 長崎県庁行政棟3階 消防保安室内	095-895-2146
43 熊 本	一般財団法人熊本県消防協会	860-0844	熊本市中央区水道町6-2 水道町センタービル4階	096-288-0105
44 大 分	一般財団法人大分県消防協会	870-0023	大分市長浜町1-4-6 塩九升ビル2-B	097-578-7981
45 宮 崎	公益財団法人宮崎県消防協会	880-0805	宮崎市橘通東2-7-18 大淀開発ビル3階	0985-22-4314
46 鹿 児 島	一般財団法人鹿児島県消防協会	899-5652	始良市平松6252 鹿児島県防災研修センター内	0995-64-5401
47 沖 縄	公益財団法人沖縄県消防協会	900-8570	那覇市泉崎1-2-2 県庁防災危機管理課内	098-863-2053

全国消防長会都府県・道地区一覧表

都道府県名等	消 防 本 部	郵便番号	住 所	電話番号	
1	道西地区	函館市消防本部	040-8502	函館市東雲町 5-9	0138-22-2142
2	道南地区	苫小牧市消防本部	053-0052	苫小牧市新開町 2 丁目 12 番 7 号	0144-84-5014
3	道央地区	小樽市消防本部	047-0024	小樽市花園 2 丁目 12 番 1 号	0134-22-9130
4	道北地区	旭川市消防本部	070-8525	旭川市 7 条通 10 丁目	0166-23-4556
5	道東地区	釧路市消防本部	085-0022	釧路市南浜町 4-8	0154-22-2156
6	青森	青森地域広域事務組合消防本部	030-0861	青森市長島 2-1-1	017-775-0852
7	岩手	盛岡地区広域消防組合消防本部	020-0045	盛岡市盛岡駅西通一丁目 27 番 55 号	019-626-7401
8	宮城	仙台市消防局	981-0914	仙台市青葉区堤通雨宮町 2-15	022-234-1111
9	秋田	秋田市消防本部	010-0951	秋田市山王 1-1-1	018-823-4000
10	山形	山形市消防本部	990-0041	山形市緑町 4-15-7	023-634-1199
11	福島	福島市消防本部	960-8001	福島市天神町 14-25	024-534-9101
12	茨城	水戸市消防局	310-8610	水戸市中央 1 丁目 4-1	029-221-0111
13	栃木	宇都宮市消防局	320-0014	宇都宮市大曾 2-2-21	028-625-5500
14	群馬	前橋市消防局	371-0014	前橋市朝日町 4-22-2	027-220-4500
15	埼玉	さいたま市消防局	330-0061	さいたま市浦和区常盤 6-1-28	048-833-7335
16	千葉	千葉市消防局	260-0854	千葉市中央区長洲 1-2-1	043-202-1611
17	東京都	東京消防庁	100-8119	千代田区大手町 1-3-5	03-3212-2111
18	神奈川県	川崎市消防局	210-8565	川崎市川崎区南町 20-7	044-223-1199
19	新潟	新潟市消防局	950-1141	新潟市中央区鐘木 257 番地 1	025-288-3191
20	富山	富山市消防局	939-8075	富山市今泉 191-1	076-493-4141
21	石川	金沢市消防局	921-8042	金沢市泉本町 7 丁目 9-2	076-280-0119
22	福井	福井市消防局	918-8237	福井市和田東 2-2207	0776-20-0119
23	山梨	甲府地区広域行政事務組合消防本部	400-0856	甲府市伊勢三丁目 8 番 23 号	055-222-1190
24	長野	長野市消防局	380-0901	長野市大字鶴賀 1730-2	026-227-8000
25	岐阜	岐阜市消防本部	500-8812	岐阜市美江寺町 2-9	058-262-7161
26	静岡県	静岡市消防局	422-8074	静岡市駿河区南八幡町 10 番 30 号	054-280-0132
27	愛知	名古屋市消防局	460-8508	名古屋市中区三の丸 3-1-1	052-972-3501
28	三重	四日市市消防本部	510-0087	四日市市西新地 14-4	059-356-2011
29	滋賀	大津市消防局	520-8575	大津市御陵町 3-1	077-522-0119
30	京都府	京都市消防局	604-0931	京都市中京区押小路通河原町西入榎木町 450-2	075-231-5311
31	大阪府	大阪市消防局	550-8566	大阪市西区九条南 1-12-54	06-6582-2854
32	兵庫	神戸市消防局	650-8570	神戸市中央区加納町 6 丁目 5 番 1 号	078-333-0119
33	奈良	奈良県広域消防組合消防本部	634-0816	橿原市慈明寺町 149 番地の 3	0744-26-0119
34	和歌山	和歌山市消防局	640-8157	和歌山市八番丁 12 番地	073-422-0119
35	鳥取	鳥取県東部広域行政管理組合消防局	680-0864	鳥取市吉成 640-1	0857-23-0119
36	島根	松江市消防本部	690-8521	松江市学園南一丁目 17 番 3 号	0852-31-9119
37	岡山	岡山市消防局	700-8544	岡山市北区大供一丁目 1 番 1 号	086-234-0119
38	広島	広島市消防局	730-0051	広島市中区大手町五丁目 20 番 12 号	082-246-8211
39	山口	下関市消防局	750-0014	下関市岬之町 17-1	083-233-9119
40	徳島	徳島市消防局	770-0855	徳島市新蔵町 1 丁目 88	088-656-1190
41	香川	高松市消防局	760-8571	高松市番町一丁目 8 番 15 号	087-861-2502
42	愛媛	松山市消防局	790-0811	松山市本町 6-6-1	089-926-9104
43	高知	高知市消防局	780-0850	高知市丸ノ内 1-7-45	088-822-8151
44	福岡	福岡市消防局	810-8521	福岡市中央区舞鶴 3-9-7	092-725-6600
45	佐賀	佐賀広域消防局	849-0919	佐賀市兵庫北三丁目 5 番 1 号	0952-30-0111
46	長崎	長崎市消防局	850-0032	長崎市興善町 3-1	095-822-0461
47	熊本	熊本市消防局	862-0971	熊本市中央区大江 3-1-3	096-363-0119
48	大分	大分市消防局	870-0044	大分市舞鶴町 1 丁目 1 番 1 号	097-532-2187
49	宮崎	宮崎市消防局	880-0023	宮崎市和知川原 1 丁目 64-2	0985-32-4901
50	鹿児島	鹿児島市消防局	892-0816	鹿児島市山下町 15-1	099-222-0119
51	沖縄	那覇市消防局	900-0004	那覇市銘苅 2-3-8	098-867-0119

一般財団法人全国消防協会都道府県支部一覧表

都道府県名等	消 防 本 部	郵便番号	住 所	電話番号	
1	道西地区	函館市消防本部	040-8502	函館市東雲町 5-9	0138-22-2142
2	道南地区	苫小牧市消防本部	053-0052	苫小牧市新開町 2 丁目 12 番 7 号	0144-84-5014
3	道央地区	小樽市消防本部	047-0024	小樽市花園 2 丁目 12 番 1 号	0134-22-9130
4	道北地区	旭川市消防本部	070-8525	旭川市 7 条通 10 丁目	0166-23-4556
5	道東地区	釧路市消防本部	085-0022	釧路市南浜町 4-8	0154-22-2156
6	青 森	青森地域広域事務組合消防本部	030-0861	青森市長島 2-1-1	017-775-0852
7	岩 手	盛岡地区広域消防組合消防本部	020-0045	盛岡市盛岡駅西通一丁目 27 番 55 号	019-626-7401
8	宮 城	仙台市消防局	981-0914	仙台市青葉区堤通雨宮町 2-15	022-234-1111
9	秋 田	秋田市消防本部	010-0951	秋田市山王 1-1-1	018-823-4000
10	山 形	山形市消防本部	990-0041	山形市緑町 4-15-7	023-634-1199
11	福 島	福島市消防本部	960-8001	福島市天神町 14-25	024-534-9101
12	茨 城	水戸市消防局	310-8610	水戸市中央 1 丁目 4-1	029-221-0111
13	栃 木	宇都宮市消防局	320-0014	宇都宮市大曾 2-2-21	028-625-5500
14	群 馬	前橋市消防局	371-0014	前橋市朝日町 4-22-2	027-220-4500
15	埼 玉	さいたま市消防局	330-0061	さいたま市浦和区常盤 6-1-28	048-833-7335
16	千 葉	千葉市消防局	260-0854	千葉市中央区長洲 1-2-1	043-202-1611
17	東 京 都	東京消防庁	100-8119	千代田区大手町 1-3-5	03-3212-2111
18	神 奈 川	川崎市消防局	210-8565	川崎市川崎区南町 20-7	044-223-1199
19	新 潟	新潟市消防局	950-1141	新潟市中央区鐘木 257 番地 1	025-288-3191
20	富 山	富山市消防局	939-8075	富山市今泉 191-1	076-493-4141
21	石 川	金沢市消防局	921-8042	金沢市泉本町 7 丁目 9-2	076-280-0119
22	福 井	福井市消防局	918-8237	福井市和田東 2-2207	0776-20-0119
23	山 梨	甲府地区広域行政事務組合消防本部	400-0856	甲府市伊勢三丁目 8 番 23 号	055-222-1190
24	長 野	長野市消防局	380-0901	長野市大字鶴賀 1730-2	026-227-8000
25	岐 阜	岐阜市消防本部	500-8812	岐阜市美江寺町 2-9	058-262-7161
26	静 岡	静岡市消防局	422-8074	静岡市駿河区南八幡町 10 番 30 号	054-280-0132
27	愛 知	名古屋市消防局	460-8508	名古屋市中区三の丸 3-1-1	052-972-3501
28	三 重	四日市市消防本部	510-0087	四日市市西新地 14-4	059-356-2011
29	滋 賀	大津市消防局	520-8575	大津市御陵町 3-1	077-522-0119
30	京 都 府	京都市消防局	604-0931	京都市中京区押小路通河原町西入榎木町 450-2	075-231-5311
31	大 阪 府	大阪市消防局	550-8566	大阪市西区九条南 1-12-54	06-6582-2854
32	兵 庫	神戸市消防局	650-8570	神戸市中央区加納町 6 丁目 5 番 1 号	078-333-0119
33	奈 良	奈良県広域消防組合消防本部	634-0816	橿原市慈明寺町 149 番地の 3	0744-26-0119
34	和 歌 山	和歌山市消防局	640-8157	和歌山市八番丁 12 番地	073-422-0119
35	鳥 取	鳥取県東部広域行政管理組合消防局	680-0864	鳥取市吉成 640-1	0857-23-0119
36	島 根	松江市消防本部	690-8521	松江市学園南一丁目 17 番 3 号	0852-31-9119
37	岡 山	岡山市消防局	700-8544	岡山市北区大供一丁目 1 番 1 号	086-234-0119
38	広 島	広島市消防局	730-0051	広島市中区大手町五丁目 20 番 12 号	082-246-8211
39	山 口	下関市消防局	750-0014	下関市岬之町 17-1	083-233-9119
40	徳 島	徳島市消防局	770-0855	徳島市新蔵町 1 丁目 88	088-656-1190
41	香 川	高松市消防局	760-8571	高松市番町一丁目 8 番 15 号	087-861-2502
42	愛 媛	松山市消防局	790-0811	松山市本町 6-6-1	089-926-9104
43	高 知	高知市消防局	780-0850	高知市丸ノ内 1-7-45	088-822-8151
44	福 岡	福岡市消防局	810-8521	福岡市中央区舞鶴 3-9-7	092-725-6600
45	佐 賀	佐賀広域消防局	849-0919	佐賀市兵庫北三丁目 5 番 1 号	0952-30-0111
46	長 崎	長崎市消防局	850-0032	長崎市興善町 3-1	095-822-0461
47	熊 本	熊本市消防局	862-0971	熊本市中央区大江 3-1-3	096-363-0119
48	大 分	大分市消防局	870-0044	大分市舞鶴町 1 丁目 1 番 1 号	097-532-2187
49	宮 崎	宮崎市消防局	880-0023	宮崎市和知川原 1 丁目 64-2	0985-32-4901
50	鹿 児 島	鹿児島市消防局	892-0816	鹿児島市山下町 15-1	099-222-0119
51	沖 縄	那覇市消防局	900-0004	那覇市銘苅 2-3-8	098-867-0119

一般財団法人消防試験研究センター支部名等一覧表

支部名	事務所の所在地		電話番号	FAX番号	
北海道支部	〒060-0005	札幌市中央区北5条西6-2-2	札幌センタービル12階	011-205-5371	011-205-5373
青森県支部	〒030-0861	青森市長島2-1-5	みどりやビルディング4階	017-722-1902	017-722-1909
岩手県支部	〒020-0015	盛岡市本町通1-9-14	J T本町通ビル5階	019-654-7006	019-622-0922
宮城県支部	〒981-8577	仙台市青葉区堤通雨宮町4-17	県仙台合同庁舎5階	022-276-4840	022-276-4841
秋田県支部	〒010-0001	秋田市中通6-7-9	秋田県畜産会館6階	018-836-5673	018-836-5672
山形県支部	〒990-0041	山形市緑町1-9-30	緑町会館6階	023-631-0761	023-634-4665
福島県支部	〒960-8043	福島市中町4-20	エスケー中町ビル2階	024-524-1474	024-524-1475
茨城県支部	〒310-0852	水戸市笠原町978-25	茨城県開発公社ビル4階	029-301-1150	029-301-6611
栃木県支部	〒320-0032	宇都宮市昭和1-2-16	県自治会館1階	028-624-1022	028-624-1658
群馬県支部	〒371-0854	前橋市大渡町1-10-7	群馬県公社総合ビル5階	027-280-6123	027-280-6124
埼玉県支部	〒330-0062	さいたま市浦和区仲町2-13-8	ほまれ会館2階	048-832-0747	048-825-0748
千葉県支部	〒260-0843	千葉市中央区末広2-14-1	ワクボビル3階	043-268-0381	043-268-0382
神奈川県支部	〒231-0015	横浜市中区尾上町5-80	神奈川中小企業センタービル7階	045-633-5051	045-222-3051
新潟県支部	〒950-0965	新潟市中央区新光町10-3	技術士センタービルⅡ7階	025-285-7774	025-211-7011
富山県支部	〒939-8201	富山市花園町4-5-20	県防災センター2階	076-491-5565	076-491-6000
石川県支部	〒920-0901	金沢市彦三町2-5-27	名鉄北陸開発ビル7階	076-264-4884	076-232-2171
福井県支部	〒910-0003	福井市松本3-16-10	福井県福井合同庁舎5階	0776-21-7090	0776-21-7979
山梨県支部	〒400-0026	甲府市塩部2-2-15	湯村自動車学校内	055-253-0099	055-253-0199
長野県支部	〒380-0837	長野市大字南長野字幅下667-6	長野県土木センター1階	026-232-0871	026-237-9310
岐阜県支部	〒500-8384	岐阜市藪田南1-5-1	第2松波ビル1階	058-274-3210	058-275-4546
静岡県支部	〒420-0034	静岡市葵区常磐町1-4-11	杉徳ビル4階	054-271-7140	054-271-7284
愛知県支部	〒460-0001	名古屋市中区三の丸3-2-1	愛知県東大手庁舎6階	052-962-1503	052-962-1504
三重県支部	〒514-0002	津市島崎町314	三重県島崎会館1階	059-226-8930	059-225-6736
滋賀県支部	〒520-0806	大津市打出浜2-1	コラボしが21 4階	077-525-2977	077-521-7904
京都府支部	〒602-8054	京都市上京区出水通小路東入丁子風呂呂町104-2	京都府庁西別館3階	075-411-0095	075-411-0096
大阪府支部	〒540-0012	大阪市中央区谷町1-5-4	近畿税理士会館・大同生命ビル6階	06-6941-8430	06-6943-0316
兵庫県支部	〒650-0024	神戸市中央区海岸通3番地	シップ神戸海岸ビル14階	078-385-5799	078-385-5466
奈良県支部	〒630-8115	奈良市大宮町5-2-11	奈良大宮ビル5階	0742-32-5119	0742-32-5120
和歌山県支部	〒640-8137	和歌山市吹上2-1-22	日赤会館6階	073-425-3369	073-425-1996
鳥取県支部	〒680-0011	鳥取市東町1-271	県庁第2庁舎8階	0857-26-8389	0857-24-1052
島根県支部	〒690-0886	松江市母衣町55番地	島根県林業会館2階	0852-27-5819	0852-25-8242
岡山県支部	〒700-0824	岡山市北区内山下2-11-16	小山ビル4階	086-227-1530	086-227-1533
広島県支部	〒730-0013	広島市中区八丁堀14-4	J E I 広島八丁堀ビル9階	082-223-7474	082-223-7472
山口県支部	〒753-0072	山口市大手町7-4	K R Yビル5階	083-924-8679	083-924-8694
徳島県支部	〒770-0943	徳島市中昭和町1-3	山一興業ビル4階	088-652-1199	088-652-1282
香川県支部	〒760-0066	高松市福岡町2-2-2	香川県産業会館4階	087-823-2881	087-823-2887
愛媛県支部	〒790-0011	松山市千舟町4-5-4	松山千舟454ビル5階	089-932-8808	089-935-4484
高知県支部	〒780-0823	高知市菜園場町1-21	四国総合ビル4階401号	088-882-8286	088-882-0043
福岡県支部	〒812-0034	福岡市博多区下呉服町1-15	ふくおか石油会館3階	092-282-2421	092-282-2422
佐賀県支部	〒840-0826	佐賀市白山2-1-12	佐賀商工ビル4階	0952-22-5602	0952-29-8359
長崎県支部	〒850-0032	長崎市興善町6-5	興善町イーストビル5階	095-822-5999	095-822-4655
熊本県支部	〒862-0976	熊本市中央区九品寺1-11-4	熊本県教育会館4階	096-364-5005	096-372-2973
大分県支部	〒870-0034	大分市都町1-2-19	大分都町第一生命ビルディング5階	097-537-0427	097-538-2430
宮崎県支部	〒880-0805	宮崎市橋通東2-7-18	大淀開発ビル4階	0985-22-0239	0985-32-0748
鹿児島県支部	〒890-0064	鹿児島市鴨池新町6-6	鴨池南国ビル3階	099-213-4577	099-285-1255
沖縄県支部	〒900-0029	那覇市旭町116-37	自治会館6階	098-941-5201	098-941-5202

