

全国消防便覧

平成 29 年 12 月

本書の利用にあたって

1. 記載内容

- (1) 全国の消防本部について、都道府県ごとに名称、所在地、連絡先（電話・FAX番号、E-mailアドレス）、組織のほか、消防長の階級・氏名、消防本部設置年月日、管轄区域の世帯数・人口・面積、消防職員数、火災・救急・救助件数、消防団長名、団員数等を、また、消防構成する市町村についても組合加入日（事務委託日）、世帯数・人口・面積をそれぞれ記載している。
- (2) 管轄区域内に空港が所在する消防本部は、空港名を記載している。
- (3) ヘリコプターを保有している消防本部は、保有機数を記載している。（例：「ヘリ2」）
- (4) 国際消防救助隊の隊員を登録している消防本部は、その人数を記載している。（例：「IRT30」）
- (5) 緊急消防援助隊に登録している部隊及び隊数を記載している。

【緊急消防援助隊に登録している部隊の略号】

登録部隊名	部隊略号	登録部隊名	部隊略号
指揮支援隊	指揮支援	救助小隊	救助
統合機動部隊指揮隊	統合指揮	救急小隊	救急
エネルギー・産業基盤災害即応部隊指揮隊	ドラゴン指揮	後方支援小隊	後方支援
都道府県大隊指揮隊	都 → 都指揮	通信支援小隊	通信支援
	道 → 道指揮	特殊災害小隊	特殊災害
	府 → 府指揮	特殊装備小隊	特殊装備
	県 → 県指揮	航空小隊	航空
消火小隊	消火	水上小隊	水上

- (6) 非常備の町村については、都道府県ごとに、町村名、世帯数、人口、面積のほか、消防団長名、団員数等をそれぞれ記載している。
- (7) 地図に記載されている番号は、消防本部の内容が記載されている順番を表している。

2. 数値等

- (1) 世帯数
平成27年10月1日現在の国勢調査の世帯数である。
- (2) 人口
平成29年3月31日現在の住民基本台帳人口、()内は、平成27年10月1日現在の国勢調査の人口数値である。
- (3) 面積
原則として、国土交通省国土地理院が公表した平成28年10月1日現在の数値である。
- (4) その他
その他の数値及び記載内容は原則として平成29年4月1日現在としている。（ただし、組織改編、人事異動等により変動があった場合には、できるだけ新しい内容を記載している。）

3. 特記事項

特記事項として、次に掲げる地域に該当した場合は、その旨を記載している。

- ・ 過疎地域自立促進特別措置法（平成 12 年法律第 15 項）第 6 条適用地域……………（過 疎）
- ・ 過疎地域自立促進特別措置法（平成 12 年法律第 15 項）第 33 条 2 項適用地域
……………（みなし過疎）
- ・ 過疎地域自立促進特別措置法（平成 12 年法律第 15 号）第 33 条 2 項適用地域
……………（一部過疎）
- ・ 離島振興法（昭和 28 年法律第 72 号）第 4 条適用地域……………（離 島）
- ・ 小笠原諸島振興開発特別措置法（昭和 44 年法律第 79 号）第 4 条適用地域……………（小 笠 原）
- ・ 奄美群島振興開発特別措置法（昭和 29 年法律第 189 条）第 3 条適用地域……………（奄 美）
- ・ 原子力発電施設等立地地域の振興に関する特別措置法
（平成 12 年 12 月 8 日法律第 148 号）第 4 条適用地域……………（原 子 力）
- ・ 地震防災対策強化地域（地震防災対策強化地域における地震対策緊急整備事業
に係る国の財政上の特別措置に関する法律（昭和 55 年法律第 63 号）
第 3 条適用地域……………（地 震）
- ・ 入湯税徴収地域（地方税法第 701 条）……………（入 湯）
- ・ 水源地域対策特別措置法（昭和 48 年法律第 15 号）第 4 条適用地域……………（水 源）

日本列島



全国消防便覧

目 次

- 1 全国各消防本部(局)組織概要地図 (P.1)
- 2 消防本部 (P.53)
 - ① 北海道 (P.55)
 - ② 青森県 (P.91)
 - ③ 岩手県 (P.101)
 - ④ 宮城県 (P.109)
 - ⑤ 秋田県 (P.117)
 - ⑥ 山形県 (P.125)
 - ⑦ 福島県 (P.133)
 - ⑧ 茨城県 (P.145)
 - ⑨ 栃木県 (P.157)
 - ⑩ 群馬県 (P.165)
 - ⑪ 埼玉県 (P.173)
 - ⑫ 千葉県 (P.187)
 - ⑬ 東京都 (P.203)
 - ⑭ 神奈川県 (P.213)
 - ⑮ 新潟県 (P.225)
 - ⑯ 富山県 (P.235)
 - ⑰ 石川県 (P.241)
 - ⑱ 福井県 (P.247)
 - ⑲ 山梨県 (P.253)
 - ⑳ 長野県 (P.261)
 - ㉑ 岐阜県 (P.273)
 - ㉒ 静岡県 (P.285)
 - ㉓ 愛知県 (P.295)
 - ㉔ 三重県 (P.313)
 - ㉕ 滋賀県 (P.321)
 - ㉖ 京都府 (P.327)
 - ㉗ 大阪府 (P.337)
 - ㉘ 兵庫県 (P.351)
 - ㉙ 奈良県 (P.363)
 - ㉚ 和歌山県 (P.371)
 - ㉛ 鳥取県 (P.379)
 - ㉜ 島根県 (P.385)
 - ㉝ 岡山県 (P.391)
 - ㉞ 広島県 (P.399)
 - ㉟ 山口県 (P.407)
 - ㊱ 徳島県 (P.415)
 - ㊲ 香川県 (P.423)
 - ㊳ 愛媛県 (P.429)
 - ㊴ 高知県 (P.437)
 - ㊵ 福岡県 (P.445)
 - ㊶ 佐賀県 (P.459)
 - ㊷ 長崎県 (P.465)
 - ㊸ 熊本県 (P.473)
 - ㊹ 大分県 (P.483)
 - ㊺ 宮崎県 (P.491)
 - ㊻ 鹿児島県 (P.497)
 - ㊼ 沖縄県 (P.507)
- 3 消防庁 (P.517)
 - ① 消防庁本庁 (P.519)
 - ② 消防大学校 (P.523)
 - ③ 消防大学校消防研究センター (P.524)
- 4 参考資料 (P.525)
 - ① 全国消防学校所在地及び学校長名一覧表 (P.527)
 - ② 都道府県消防協会一覧表 (P.528)
 - ③ 全国消防長会都府県・道地区会長一覧表 (P.529)
 - ④ (財)全国消防協会都道府県支部長一覧表 (P.530)
 - ⑤ (財)消防試験研究センター支部及び支部長名一覧表 (P.531)

1 全国各消防本部（局）組織概要地図

面積 (km ²)	83,423.82
消防本部数	58
消防職員数 (人)	9,158
消防団員数 (人)	25,343

北海道

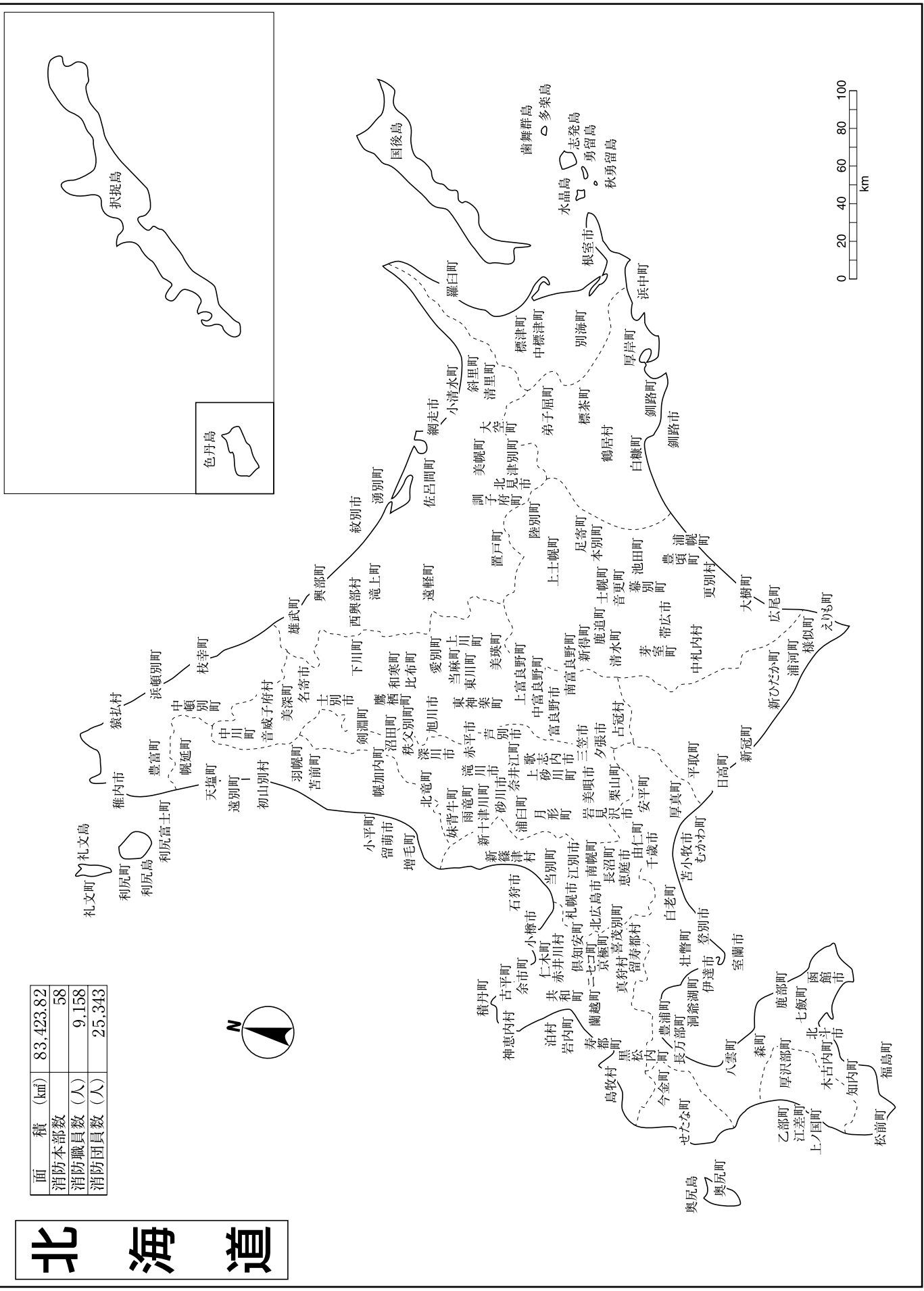

北海道北部

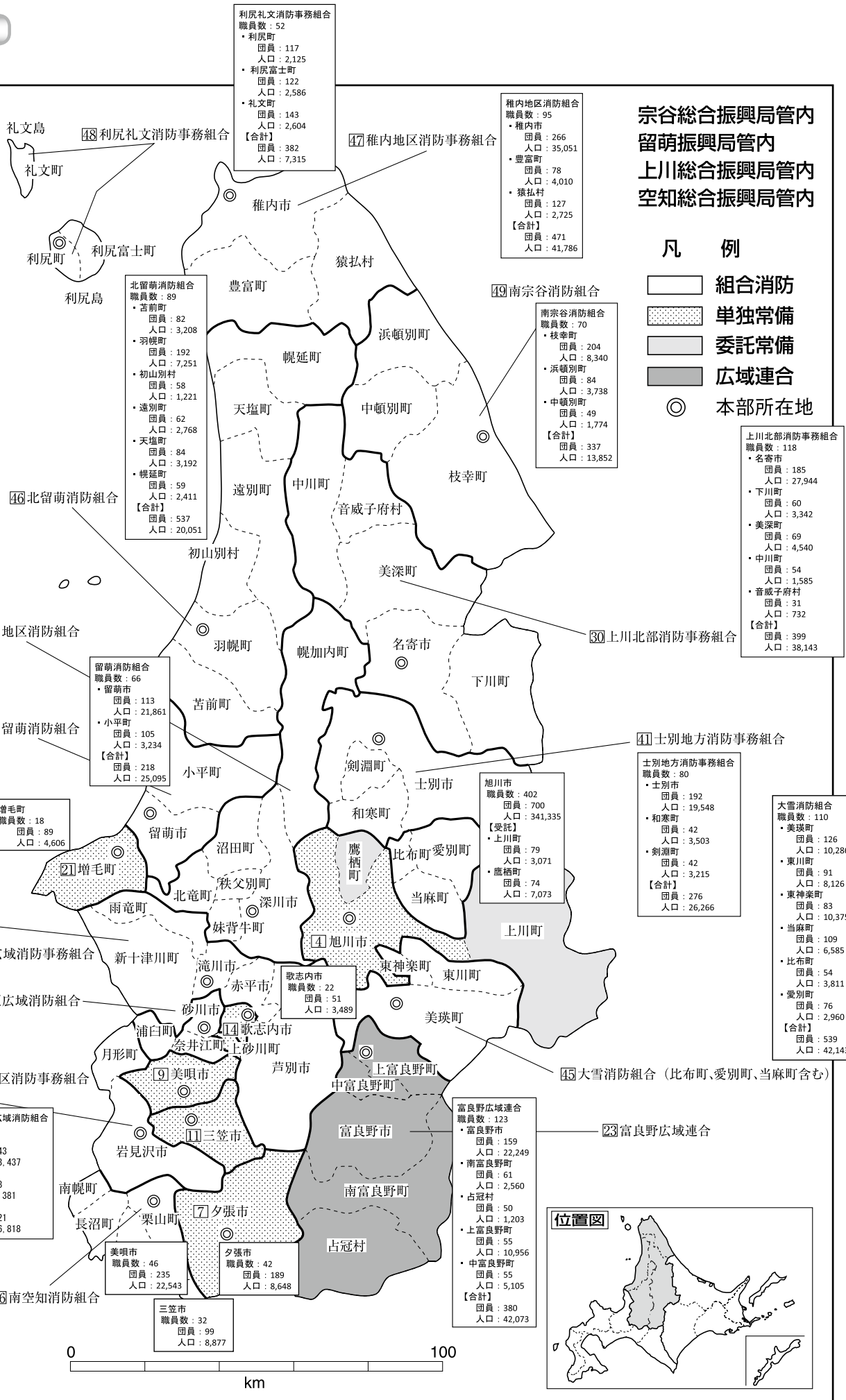

北海道南部

- 凡例**
- 組合消防
 - 単独常備
 - 本部所在地

北後志消防組合

職員数	113
回員	142
人口	19,372

- 余市町
- 古平町
- 神楽町
- 精丹町
- 仁木町
- 赤井川村

【合計】
回員：50
人口：1,203

岩内・寿都地方消防組合

職員数	113
回員	71
人口	13,077

- 岩内町
- 寿都町
- 島牧村
- 黒松内町
- 黒松内町
- 黒松内町
- 黒松内町

【合計】
回員：50
人口：2,909

岩内・寿都地方消防組合

職員数	282
回員	437
人口	120,037

- 小樽市
- 赤井川村

【合計】
回員：449
人口：29,402

羊蹄山ろく消防組合

職員数	122
回員	128
人口	15,856

- 倶知安町
- 蘭越町
- 二七町
- 真狩村
- 留寿都村
- 喜茂別町
- 京町

【合計】
回員：511
人口：34,699

樺山広域行政組合

職員数	152
回員	135
人口	7,974

- 江差町
- 上ノ国町
- 厚沢部町
- 乙部町
- 美原町
- 今金町
- せたな町

【合計】
回員：860
人口：37,538

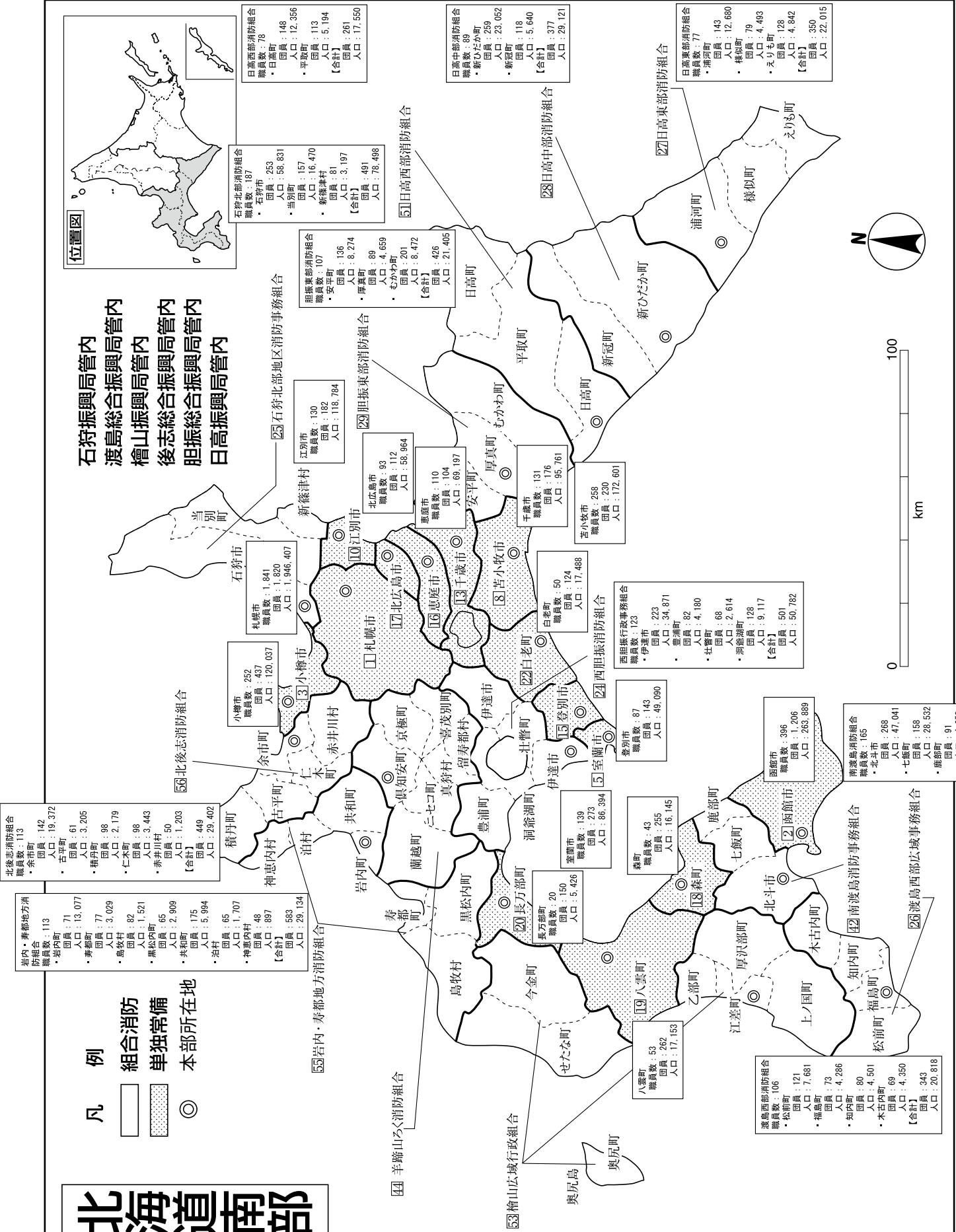

石狩振興局管内
渡島総合振興局管内
檜山振興局管内
後志総合振興局管内
胆振総合振興局管内
日高振興局管内



位置図

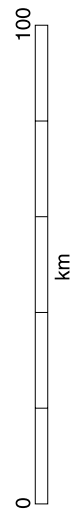
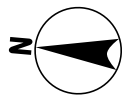

北海道東部

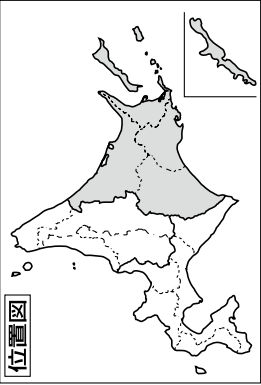

位置図



凡例

- 組合消防
- 単独常備
- 委託常備
- 本部所在地

オホーツク総合振興局管内 根室振興局管内 釧路総合振興局管内 十勝総合振興局管内

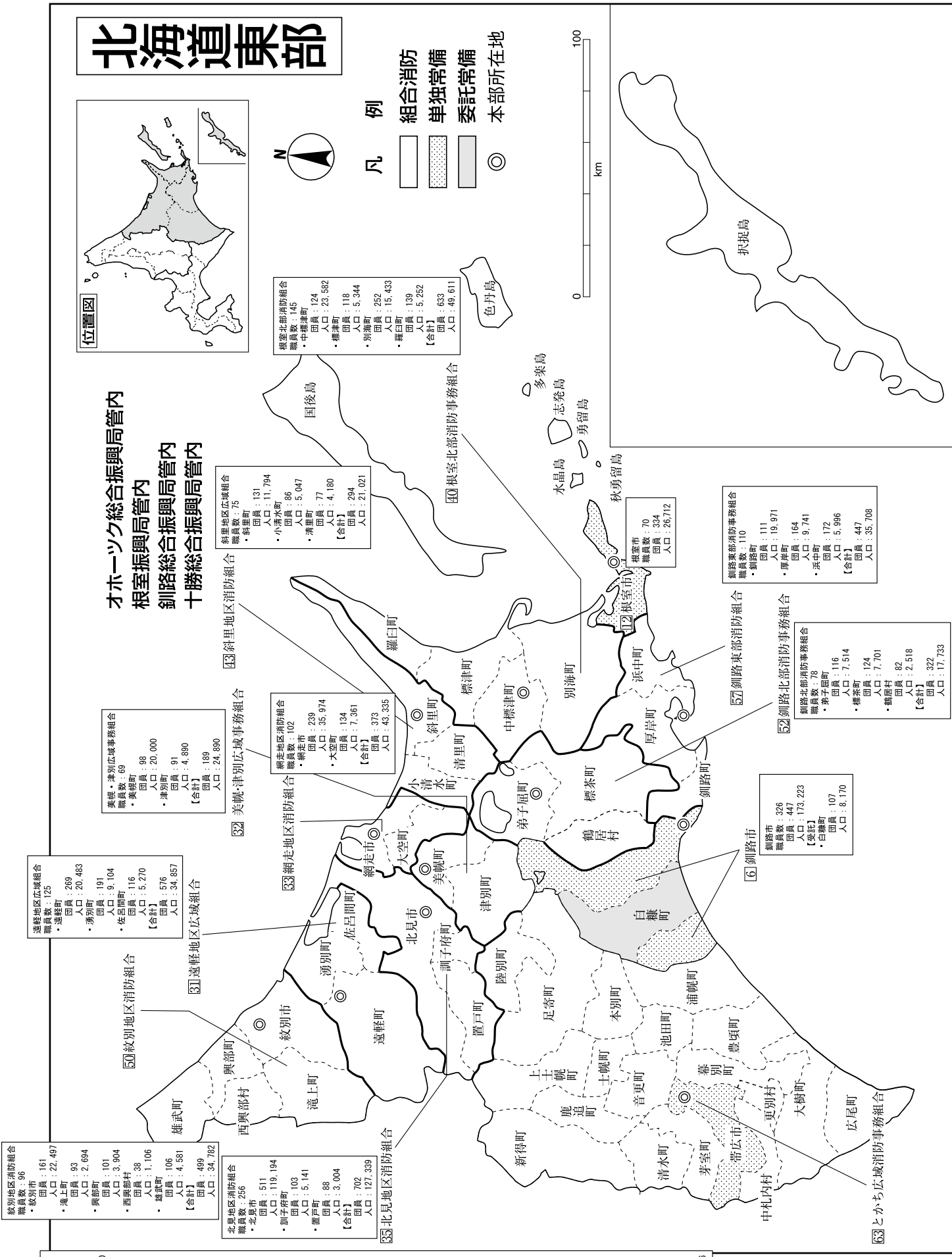

紋別地区消防組合

職員数	86
・紋別市	人口: 22,497
・滝上町	人口: 93
・興部町	人口: 101
・西興部町	人口: 3,904
・土曜町	人口: 38
・雄武町	人口: 106
・上士幌町	人口: 106
・鹿追町	人口: 4,381
【合計】	職員: 86 人口: 34,782

とから広域消防事務組合

職員数	697
・帯広市	人口: 167,560
・菅町	人口: 156
・土曜町	人口: 45,136
・土曜町	人口: 54
・上士幌町	人口: 6,231
・土曜町	人口: 65
・鹿追町	人口: 4,944
・鹿追町	人口: 60
・新得町	人口: 5,492
・新得町	人口: 95
・清水町	人口: 6,214
・茅渚町	人口: 9,647
・茅渚町	人口: 77
・中札内村	人口: 18,809
・中札内村	人口: 54
・更別村	人口: 3,933
・更別村	人口: 65
・大樹町	人口: 3,259
・大樹町	人口: 108
・広尾町	人口: 5,674
・広尾町	人口: 28
・帯広市	人口: 7,032
・帯広市	人口: 158
・池田町	人口: 27,148
・池田町	人口: 92
・豊頃町	人口: 6,963
・豊頃町	人口: 72
・本別町	人口: 3,219
・本別町	人口: 93
・足寄町	人口: 7,247
・足寄町	人口: 135
・池田町	人口: 7,027
・池田町	人口: 51
・池田町	人口: 2,464
・池田町	人口: 94
【合計】	職員: 697 人口: 4,947

北見地区消防組合

職員数	236
・北見市	人口: 119,194
・訓子府町	人口: 103
・鹿野町	人口: 5,141
・鹿野町	人口: 88
・中札内村	人口: 3,004
・更別村	人口: 702
・更別村	人口: 121,339
【合計】	職員: 236 人口: 127,339

北見地区消防組合

職員数	236
・北見市	人口: 119,194
・訓子府町	人口: 103
・鹿野町	人口: 5,141
・鹿野町	人口: 88
・中札内村	人口: 3,004
・更別村	人口: 702
・更別村	人口: 121,339
【合計】	職員: 236 人口: 127,339

網走地区消防組合

職員数	102
・網走市	人口: 35,974
・大空町	人口: 134
【合計】	職員: 102 人口: 7,361

網走地区消防組合

職員数	102
・網走市	人口: 35,974
・大空町	人口: 134
【合計】	職員: 102 人口: 7,361

網走地区広域事務組合

職員数	75
・斜里町	人口: 131
・小清水町	人口: 11,794
・清里町	人口: 86
・清里町	人口: 77
【合計】	職員: 75 人口: 21,021

網走地区広域事務組合

職員数	75
・斜里町	人口: 131
・小清水町	人口: 11,794
・清里町	人口: 86
・清里町	人口: 77
【合計】	職員: 75 人口: 21,021

釧路市

職員数	326
・釧路市	人口: 173,223
・白糠町	人口: 107
【委託】	職員: 107 人口: 8,170

釧路市

職員数	326
・釧路市	人口: 173,223
・白糠町	人口: 107
【委託】	職員: 107 人口: 8,170

釧路東部消防事務組合

職員数	110
・釧路市	人口: 111
・厚岸町	人口: 164
・浜田町	人口: 172
【委託】	職員: 447 人口: 35,708

釧路東部消防事務組合

職員数	110
・釧路市	人口: 111
・厚岸町	人口: 164
・浜田町	人口: 172
【委託】	職員: 447 人口: 35,708

釧路北部消防事務組合

職員数	78
・弟子屈町	人口: 116
・標茶町	人口: 124
・釧路村	人口: 82
【委託】	職員: 322 人口: 17,733

釧路北部消防事務組合

職員数	78
・弟子屈町	人口: 116
・標茶町	人口: 124
・釧路村	人口: 82
【委託】	職員: 322 人口: 17,733

根室市

職員数	70
・根室市	人口: 334
【委託】	職員: 334 人口: 26,712

根室市

職員数	70
・根室市	人口: 334
【委託】	職員: 334 人口: 26,712

根室北部消防組合

職員数	145
・中標津町	人口: 124
・標津町	人口: 23,582
・別海町	人口: 118
・羅臼町	人口: 252
・羅臼町	人口: 139
【合計】	職員: 633 人口: 49,611

根室北部消防組合

職員数	145
・中標津町	人口: 124
・標津町	人口: 23,582
・別海町	人口: 118
・羅臼町	人口: 252
・羅臼町	人口: 139
【合計】	職員: 633 人口: 49,611

斜里地区広域組合

職員数	75
・斜里町	人口: 131
・小清水町	人口: 11,794
・清里町	人口: 86
・清里町	人口: 77
【合計】	職員: 75 人口: 21,021

斜里地区広域組合

職員数	75
・斜里町	人口: 131
・小清水町	人口: 11,794
・清里町	人口: 86
・清里町	人口: 77
【合計】	職員: 75 人口: 21,021

とから広域消防事務組合

職員数	697
・帯広市	人口: 167,560
・菅町	人口: 156
・土曜町	人口: 45,136
・土曜町	人口: 54
・上士幌町	人口: 6,231
・土曜町	人口: 65
・鹿追町	人口: 4,944
・鹿追町	人口: 60
・新得町	人口: 5,492
・新得町	人口: 95
・清水町	人口: 6,214
・茅渚町	人口: 9,647
・茅渚町	人口: 77
・中札内村	人口: 18,809
・中札内村	人口: 54
・更別村	人口: 3,933
・更別村	人口: 65
・大樹町	人口: 3,259
・大樹町	人口: 108
・広尾町	人口: 5,674
・広尾町	人口: 28
・帯広市	人口: 7,032
・帯広市	人口: 158
・池田町	人口: 27,148
・池田町	人口: 92
・豊頃町	人口: 6,963
・豊頃町	人口: 72
・本別町	人口: 3,219
・本別町	人口: 93
・足寄町	人口: 7,247
・足寄町	人口: 135
・池田町	人口: 7,027
・池田町	人口: 51
・池田町	人口: 2,464
・池田町	人口: 94
【合計】	職員: 1,992 人口: 342,946

とから広域消防事務組合

職員数	697
・帯広市	人口: 167,560
・菅町	人口: 156
・土曜町	人口: 45,136
・土曜町	人口: 54
・上士幌町	人口: 6,231
・土曜町	人口: 65
・鹿追町	人口: 4,944
・鹿追町	人口: 60
・新得町	人口: 5,492
・新得町	人口: 95
・清水町	人口: 6,214
・茅渚町	人口: 9,647
・茅渚町	人口: 77
・中札内村	人口: 18,809
・中札内村	人口: 54
・更別村	人口: 3,933
・更別村	人口: 65
・大樹町	人口: 3,259
・大樹町	人口: 108
・広尾町	人口: 5,674
・広尾町	人口: 28
・帯広市	人口: 7,032
・帯広市	人口: 158
・池田町	人口: 27,148
・池田町	人口: 92
・豊頃町	人口: 6,963
・豊頃町	人口: 72
・本別町	人口: 3,219
・本別町	人口: 93
・足寄町	人口: 7,247
・足寄町	人口: 135
・池田町	人口: 7,027
・池田町	人口: 51
・池田町	人口: 2,464
・池田町	人口: 94
【合計】	職員: 1,992 人口: 342,946

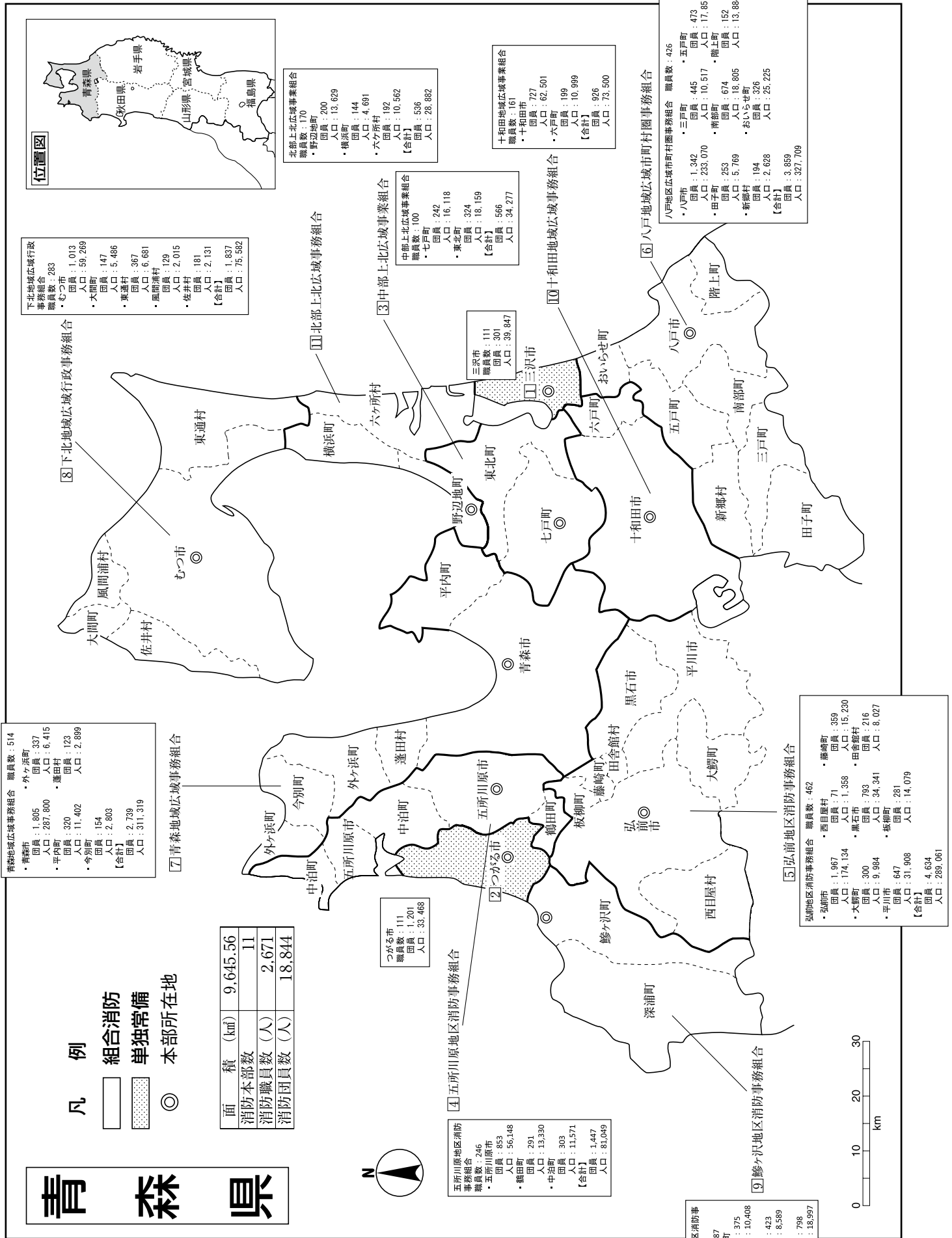

岩手県

面積 (km ²)	15,275.01
消防本部数	12
消防職員数 (人)	1,992
消防団員数 (人)	21,823

位置図

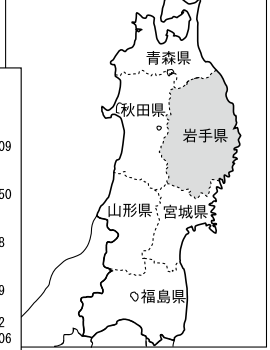

盛岡地区広域消防組合 職員数：577

盛岡市	職員：1,166 人口：292,014	葛巻町	職員：306 人口：6,420
八幡平市	職員：810 人口：26,492	岩手町	職員：356 人口：13,947
滝沢市	職員：337 人口：55,113	紫波町	職員：542 人口：33,314
栗石町	職員：281 人口：17,094	矢巾町	職員：312 人口：27,293
【合計】	職員：4,110 人口：471,687		

二戸地区広域行政事務組合 職員数：115

二戸市	職員：811 人口：27,704
一戸町	職員：438 人口：12,797
軽米町	職員：420 人口：9,413
九戸村	職員：267 人口：6,014
【合計】	職員：1,936 人口：55,928

久慈広域連合 職員数：139

久慈市	職員：793 人口：35,909
洋野町	職員：559 人口：17,350
野田村	職員：217 人口：4,348
普代村	職員：143 人口：2,799
【合計】	職員：1,712 人口：60,406

宮古地区広域行政組合 職員数：193

宮古市	職員：1,159 人口：54,573
山田町	職員：321 人口：16,057
岩泉町	職員：529 人口：9,736
田野畑村	職員：196 人口：3,566
【合計】	職員：2,205 人口：83,932

釜石大槌地区行政事務組合 職員数：108

釜石市	職員：679 人口：35,005
大槌町	職員：166 人口：12,176
【合計】	職員：845 人口：47,181

大船渡地区消防組合 職員数：93

大船渡市	職員：909 人口：37,633
住田町	職員：374 人口：5,761
【合計】	職員：1,283 人口：43,394

北上地区消防組合 職員数：140

北上市	職員：952 人口：93,088
西和賀町	職員：320 人口：5,922
【合計】	職員：1,272 人口：99,010

花巻市 職員数：148

職員：1,887 人口：97,402

遠野市 職員数：52

職員：900 人口：28,098

一関市 職員数：221

職員：2,672 人口：127,642	
【受託】	
平泉町	職員：219 人口：8,819

奥州金ヶ崎行政事務組合 職員数：170

奥州市	職員：1,778 人口：119,502
金ヶ崎町	職員：361 人口：15,850
【合計】	職員：2,139 人口：135,352

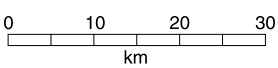

凡例

- 組合消防
- 単独常備
- 委託常備
- 広域連合
- ◎ 本部所在地

宮城県

面積 (km ²)	7,282.22
消防本部数	12
消防職員数 (人)	3,131
消防団員数 (人)	19,515

⑫気仙沼・本吉地域広域行政事務組合

気仙沼・本吉地域広域行政事務組合	職員数: 183
・気仙沼市	団員: 785 人口: 65,762
・南三陸町	団員: 489 人口: 13,426
【合計】	団員: 1,274 人口: 79,188

栗原市	職員数: 159 団員: 1,671 人口: 70,059
-----	-------------------------------------

⑤栗原市

登米市	職員数: 157 団員: 1,480 人口: 81,511
-----	-------------------------------------

④登米市

大崎地域広域行政事務組合 職員数: 317

・大崎市	団員: 2,361 人口: 132,878	・涌谷町	団員: 285 人口: 16,728
・色麻町	団員: 208 人口: 7,086	・美里町	団員: 470 人口: 24,834
・加美町	団員: 590 人口: 24,071		
【合計】	団員: 3,914 人口: 205,597		

①大崎地域広域行政事務組合

黒川地域行政事務組合 職員数: 145

・大和町	団員: 545 人口: 28,672	・富谷市	団員: 164 人口: 52,484
・大郷町	団員: 298 人口: 8,324	・大衡村	団員: 154 人口: 5,848
【合計】	団員: 1,161 人口: 95,328		

⑥黒川地域行政事務組合

仙台市	職員数: 1,136 団員: 2,044 人口: 1,053,717
-----	--

①仙台市

名取市	職員数: 101 団員: 387 人口: 77,962
-----	-----------------------------------

②名取市

岩沼市	職員数: 50 団員: 290 人口: 44,289
-----	----------------------------------

③岩沼市

巨理地区行政事務組合 職員数: 76

巨理町	団員: 389 人口: 33,889
・山元町	団員: 311 人口: 12,469
【合計】	団員: 700 人口: 46,358

⑨巨理地区行政事務組合

塩釜地区消防事務組合 職員数: 228

塩釜市	団員: 134 人口: 54,959
・多賀城市	団員: 177 人口: 62,321
・松島町	団員: 210 人口: 14,632
・七ヶ浜町	団員: 194 人口: 19,126
・利府町	団員: 118 人口: 36,205
【合計】	団員: 833 人口: 187,243

⑦石巻地区広域行政事務組合

石巻地区広域行政事務組合 職員数: 360

石巻市	団員: 1,781 人口: 146,991
・東松島市	団員: 595 人口: 40,189
・女川町	団員: 170 人口: 6,668
【合計】	団員: 2,546 人口: 193,848

- 凡例**
- 組合消防
 - 単独常備
 - 本部所在地

⑩仙南地域広域行政事務組合

仙南地域広域行政事務組合防組合 職員数: 219

・白石市	団員: 606 人口: 35,026	・七ヶ宿町	団員: 133 人口: 1,481	・柴田町	団員: 300 人口: 38,015
・角田市	団員: 632 人口: 30,028	・大河原町	団員: 270 人口: 23,601	・川崎町	団員: 245 人口: 8,993
・蔵王町	団員: 292 人口: 12,409	・村田町	団員: 250 人口: 11,356	・丸森町	団員: 487 人口: 14,132
【合計】	団員: 3,215 人口: 175,041				

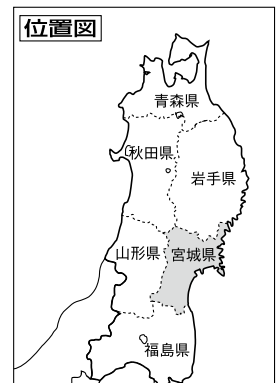
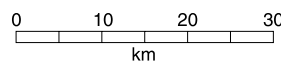

秋田県

⑨能代山本広域市町村圏組合

能代山本広域市町村圏組合
職員数：213
・能代市
 団員：707
 人口：54,887
・三種町
 団員：448
 人口：17,253
・八峰町
 団員：245
 人口：7,466
・藤里町
 団員：113
 人口：3,448
【合計】
 団員：1,513
 人口：83,054

男鹿地区消防一部事務組合
職員数：150
・男鹿市
 団員：718
 人口：28,721
・湯上市(旧天王町)
 団員：231
 人口：21,798
・大潟村
 団員：47
 人口：3,144
【合計】
 団員：996
 人口：53,663

⑫男鹿地区消防一部事務組合(男鹿市・湯上市の一部・大潟村)

⑬湖東地区(湯上市の一部・井川町・八郎潟町)
湖東地区 職員数：65
・湯上市 団員：222 人口：11,511
・井川町 団員：128 人口：4,920
・八郎潟町 団員：78 人口：6,073
【合計】 団員：428 人口：22,504

面積 (km ²)	11,615.55
消防本部数	13
消防職員数 (人)	2,031
消防団員数 (人)	16,900

にかほ市
職員数：59
団員：562
人口：25,385

④由利本荘市
由利本荘市
職員数：191
団員：1,655
人口：79,113

②横手市
横手市
職員数：169
団員：2,450
人口：92,422

⑧湯沢雄勝広域市町村圏組合
職員数：155
・湯沢市 団員：1,597 人口：46,794
・羽後町 団員：450 人口：15,549
・東成瀬村 団員：161 人口：2,623
【合計】 団員：2,208 人口：64,966

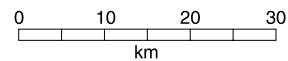

凡 例

- 組合消防
- 単独常備
- 委託常備
- ◎ 本部所在地

⑪鹿角 広域行政組合

鹿角広域行政組合
職員数：89
・鹿角市 団員：859 人口：31,922
・小坂町 団員：145 人口：5,305
【合計】 団員：1,004 人口：37,227

③大館市
大館市
職員数：123
団員：1,086
人口：74,095

⑤北秋田市
北秋田市
職員数：96
団員：686
人口：33,265
【受託】
・上小阿仁村 団員：84 人口：2,423

⑦五城目町
五城目町
職員数：29
団員：156
人口：9,719

①秋田市
秋田市
職員数：417
団員：1,891
人口：313,444

⑩大曲仙北広域市町村圏組合

大曲仙北広域市町村圏組合
職員数：275
・大曲市 団員：1,256 人口：83,578
・仙北市 団員：578 人口：27,338
・美郷町 団員：347 人口：20,153
【合計】 団員：2,181 人口：131,069

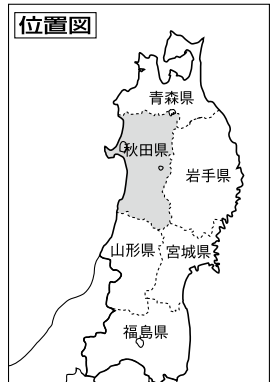

山形県

凡例

-  組合消防
-  単独常備
-  委託常備
-  本部所在地

酒田地区広域行政組合
職員数：222
・酒田市
 団員：1,960
 人口：105,045
・庄内町
 団員：938
 人口：21,792
・遊佐町
 団員：656
 人口：14,260
【合計】
 団員：3,554
 人口：141,097

最上広域市町村圏事務組合 職員数：119
・新庄市
 団員：1,158
 人口：38,850
・金山町
 団員：393
 人口：6,365
・最上町
 団員：514
 人口：8,583
【合計】
 団員：3,845
 人口：79,227
・舟形町
 団員：415
 人口：5,472
・真室川町
 団員：461
 人口：7,911
・大蔵村
 団員：255
 人口：3,311
・鮭川村
 団員：325
 人口：4,143
・戸沢村
 団員：324
 人口：4,592

面積 (km ²)	9,323.15
消防本部数	12
消防職員数 (人)	1,520
消防団員数 (人)	25,219

10 酒田地区広域行政組合

8 最上広域市町村圏事務組合

2 鶴岡市

鶴岡市
職員数：204
 団員：3,193
 人口：129,323
【委託】
・三川町
 団員：283
 人口：7,509

7 尾花沢市

尾花沢市
職員数：49
 団員：666
 人口：16,875
【委託】
・大石田町
 団員：357
 人口：7,361

4 村山市

村山市
職員数：42
 団員：794
 人口：25,000

西村山広域行政事務組合
職員数：120
・寒河江市
 団員：827
 人口：41,541
・河北町
 団員：479
 人口：19,130
・大江町
 団員：309
 人口：8,539
・朝日町
 団員：305
 人口：7,189
・西川町
 団員：286
 人口：5,645
【合計】
 団員：2,206
 人口：82,044

9 西村山広域行政事務組合

東根市
職員数：55
 団員：854
 人口：47,714

5 天童市

天童市
職員数：64
 団員：1,048
 人口：62,034

11 西置賜行政組合

西置賜行政組合
職員数：111
・長井市
 団員：674
 人口：27,407
・白鷹町
 団員：670
 人口：14,226
・飯豊町
 団員：411
 人口：7,435
・小国町
 団員：384
 人口：7,887
【合計】
 団員：2,139
 人口：56,955

1 山形市

山形市
職員数：263
 団員：1,714
 人口：248,047
【委託】
・山辺町
 団員：330
 人口：14,601
・中山町
 団員：290
 人口：11,568

3 上山市

上山市
職員数：53
 団員：771
 人口：31,146

12 置賜広域行政事務組合

置賜広域行政事務組合
職員数：218
・米沢市
 団員：936
 人口：82,164
・南陽市
 団員：891
 人口：32,009
・東置賜郡高島町
 団員：772
 人口：23,916
・東置賜郡川西町
 団員：576
 人口：15,727
【合計】
 団員：3,175
 人口：153,816

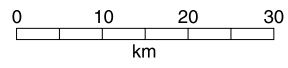
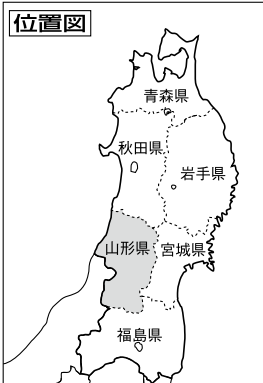

福島県

凡例

-  組合消防
-  単独常備
-  本部所在地

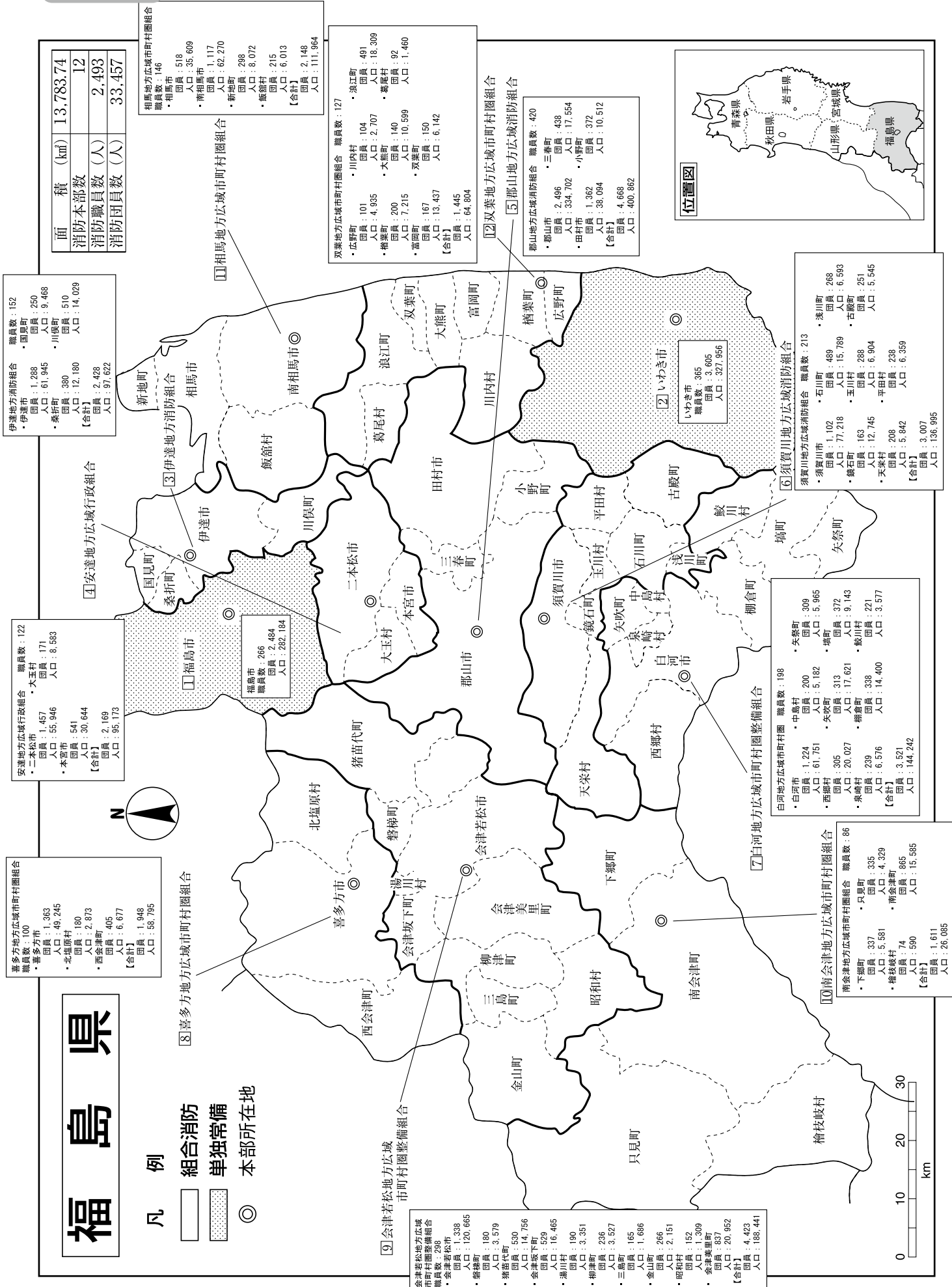

面積 (km ²)	13,783.74
消防本部数	12
消防職員数 (人)	2,493
消防団員数 (人)	33,457

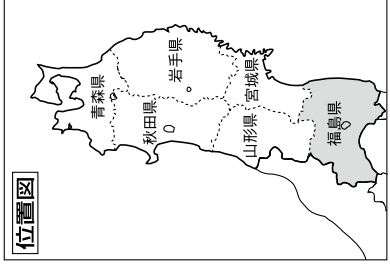

伊達地方広域市町村圏組合 職員数: 152

- 伊達市 団員: 1,288 人口: 61,945
- 桑折町 団員: 380 人口: 12,180
- 【合計】 団員: 2,228 人口: 97,622

相馬地方広域市町村圏組合 職員数: 146

- 相馬市 団員: 518 人口: 35,609
- 南相馬市 団員: 1,117 人口: 62,270
- 新地町 団員: 298 人口: 8,072
- 楳根村 団員: 215 人口: 6,013
- 【合計】 団員: 2,148 人口: 111,964

双葉地方広域市町村圏組合 職員数: 127

- 広野町 団員: 101 人口: 4,935
- 楢葉町 団員: 200 人口: 7,215
- 富岡町 団員: 167 人口: 13,437
- 【合計】 団員: 1,445 人口: 64,804

郡山地方広域市町村圏組合 職員数: 420

- 郡山市 団員: 2,496 人口: 334,702
- 田村町 団員: 1,362 人口: 38,094
- 【合計】 団員: 4,668 人口: 400,862

いわき市

- 職員数: 365
- 団員: 3,605
- 人口: 327,956

須賀川地方広域市町村圏組合 職員数: 213

- 須賀川市 団員: 1,102 人口: 77,218
- 鏡石町 団員: 163 人口: 12,745
- 天栄村 団員: 208 人口: 5,842
- 【合計】 団員: 5,842 人口: 136,995

安達地方広域行政組合 職員数: 122

- 二本松市 団員: 1,457 人口: 55,946
- 本宮市 団員: 541 人口: 30,644
- 【合計】 団員: 2,169 人口: 97,173

福島市

- 職員数: 266
- 団員: 2,484
- 人口: 282,184

双葉地方広域市町村圏組合 職員数: 127

- 浪江町 団員: 491 人口: 18,309
- 楳根村 団員: 92 人口: 1,460

郡山地方広域市町村圏組合 職員数: 420

- 郡山市 団員: 2,496 人口: 334,702
- 小野町 団員: 372 人口: 10,512
- 【合計】 団員: 4,668 人口: 400,862

須賀川地方広域市町村圏組合 職員数: 213

- 須賀川市 団員: 1,102 人口: 77,218
- 鏡石町 団員: 163 人口: 12,745
- 天栄村 団員: 208 人口: 5,842
- 【合計】 団員: 5,842 人口: 136,995

白河地方広域市町村圏整備組合 職員数: 198

- 白河市 団員: 1,224 人口: 61,751
- 西郷村 団員: 305 人口: 20,027
- 泉崎村 団員: 239 人口: 6,576
- 【合計】 団員: 3,521 人口: 144,242

喜多方地方広域市町村圏組合 職員数: 100

- 喜多方市 団員: 1,363 人口: 49,245
- 北塩原村 団員: 180 人口: 2,873
- 西会津町 団員: 405 人口: 6,677
- 【合計】 団員: 1,948 人口: 58,795

喜多方市

- 職員数: 335
- 団員: 4,329
- 人口: 15,585

会津若松地方広域市町村圏整備組合 職員数: 298

- 会津若松市 団員: 1,338 人口: 120,665
- 磐梯町 団員: 180 人口: 3,979
- 猪苗代町 団員: 530 人口: 14,756
- 会津坂下町 団員: 529 人口: 16,465
- 湯川村 団員: 190 人口: 3,351
- 柳津町 団員: 236 人口: 3,927
- 三島町 団員: 165 人口: 1,686
- 倉山町 団員: 266 人口: 2,151
- 昭和村 団員: 152 人口: 1,309
- 会津美里町 団員: 837 人口: 20,952
- 【合計】 団員: 4,423 人口: 186,441

南会津地方広域市町村圏組合 職員数: 86

- 只見町 団員: 335 人口: 4,329
- 南会津町 団員: 865 人口: 15,585
- 【合計】 団員: 1,611 人口: 26,085

白河地方広域市町村圏整備組合 職員数: 198

- 白河市 団員: 1,224 人口: 61,751
- 西郷村 団員: 305 人口: 20,027
- 泉崎村 団員: 239 人口: 6,576
- 【合計】 団員: 3,521 人口: 144,242

須賀川地方広域市町村圏組合 職員数: 213

- 須賀川市 団員: 1,102 人口: 77,218
- 鏡石町 団員: 163 人口: 12,745
- 天栄村 団員: 208 人口: 5,842
- 【合計】 団員: 5,842 人口: 136,995

茨城県

位置図

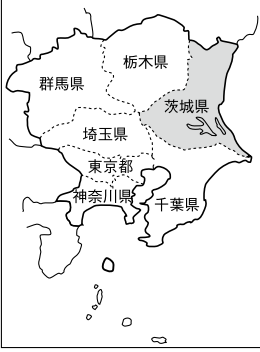

凡例

- 組合消防
- 単独常備
- 委託常備
- 本部所在地

面積 (km ²)	6,097.13
消防本部数	24
消防職員数 (人)	4,418
消防団員数 (人)	23,285



筑西広域市町村圏事務組合
職員数：298

- ・筑西市
団員：825
人口：106,458
- ・桜川市
団員：558
人口：43,390
- ・結城市
団員：261
人口：52,521

【合計】
団員：1,644
人口：202,369

19 筑西広域市町村圏事務組合

茨城西南地方広域市町村圏事務組合
職員数：432

- ・古河市
団員：399
人口：144,186
- ・下妻市
団員：384
人口：44,325
- ・坂東市
団員：330
人口：55,661
- ・八千代町
団員：192
人口：22,716
- ・常総市 (旧石下町)
団員：0
人口：24,284
- ・五霞町
団員：106
人口：8,846
- ・境町
団員：169
人口：25,321

【合計】
団員：1,580
人口：325,192

18 茨城西南地方広域市町村圏事務組合

常総地方広域市町村圏事務組合
職員数：254

- ・常総市
団員：419
人口：39,897 (旧水海道市)
- ・守谷市
団員：233
人口：66,330
- ・つくばみらい市
団員：217
人口：51,122

【合計】
団員：869
人口：157,349

20 常総地方広域市町村圏事務組合

取手市
職員数：170
団員：542
人口：108,278

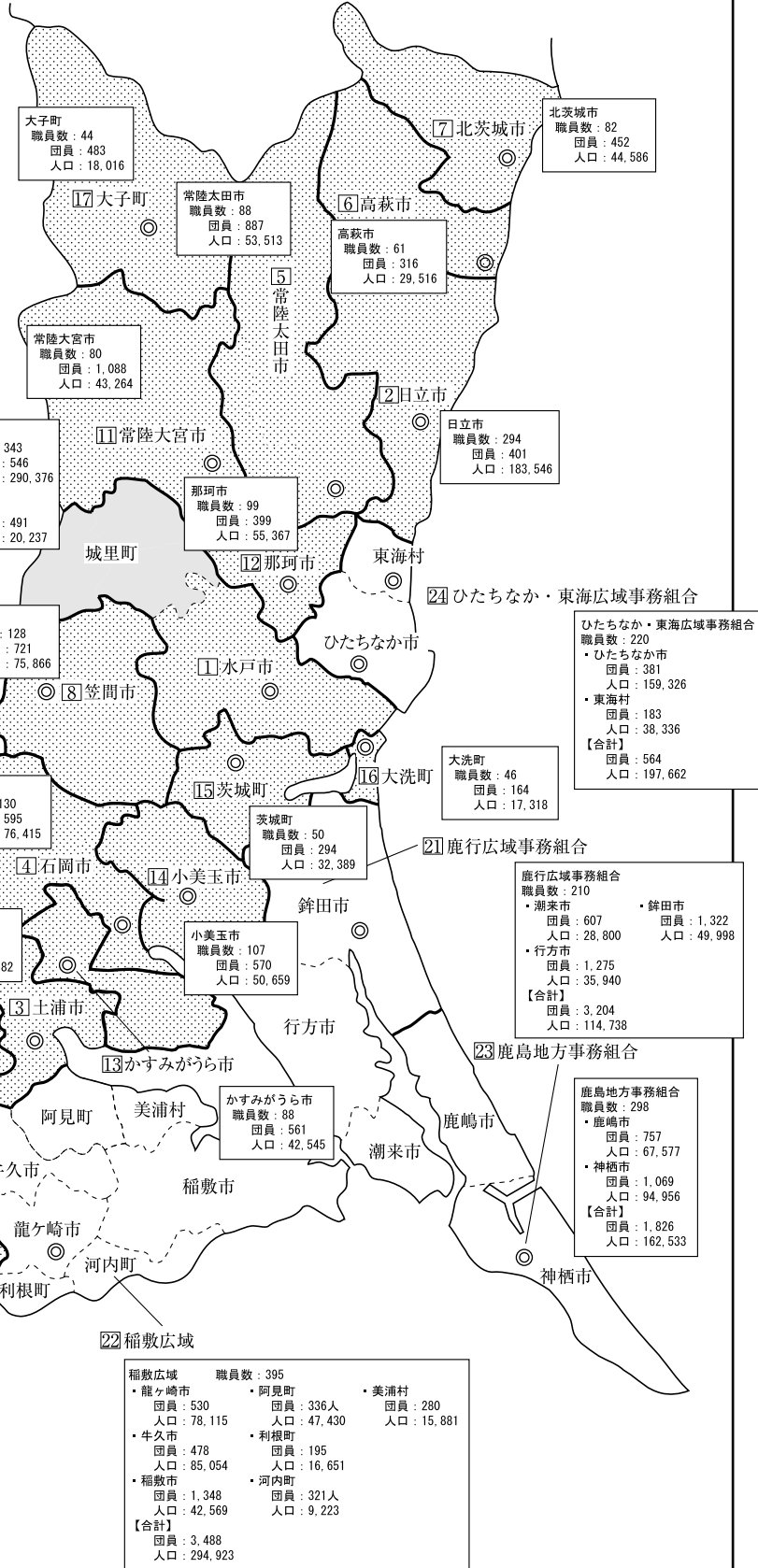
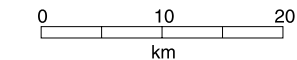

栃木県

面積 (km ²)	6,408.9
消防本部数	12
消防職員数 (人)	2,443
消防団員数 (人)	14,759

那須地区消防組合	
職員数 : 318	
・大田原市	・那須町
団員 : 958	団員 : 646
人口 : 72,191	人口 : 25,816
・ナズ塩原市	
団員 : 1,245	
人口 : 117,846	
【合計】	
団員 : 2,849	
人口 : 215,853	

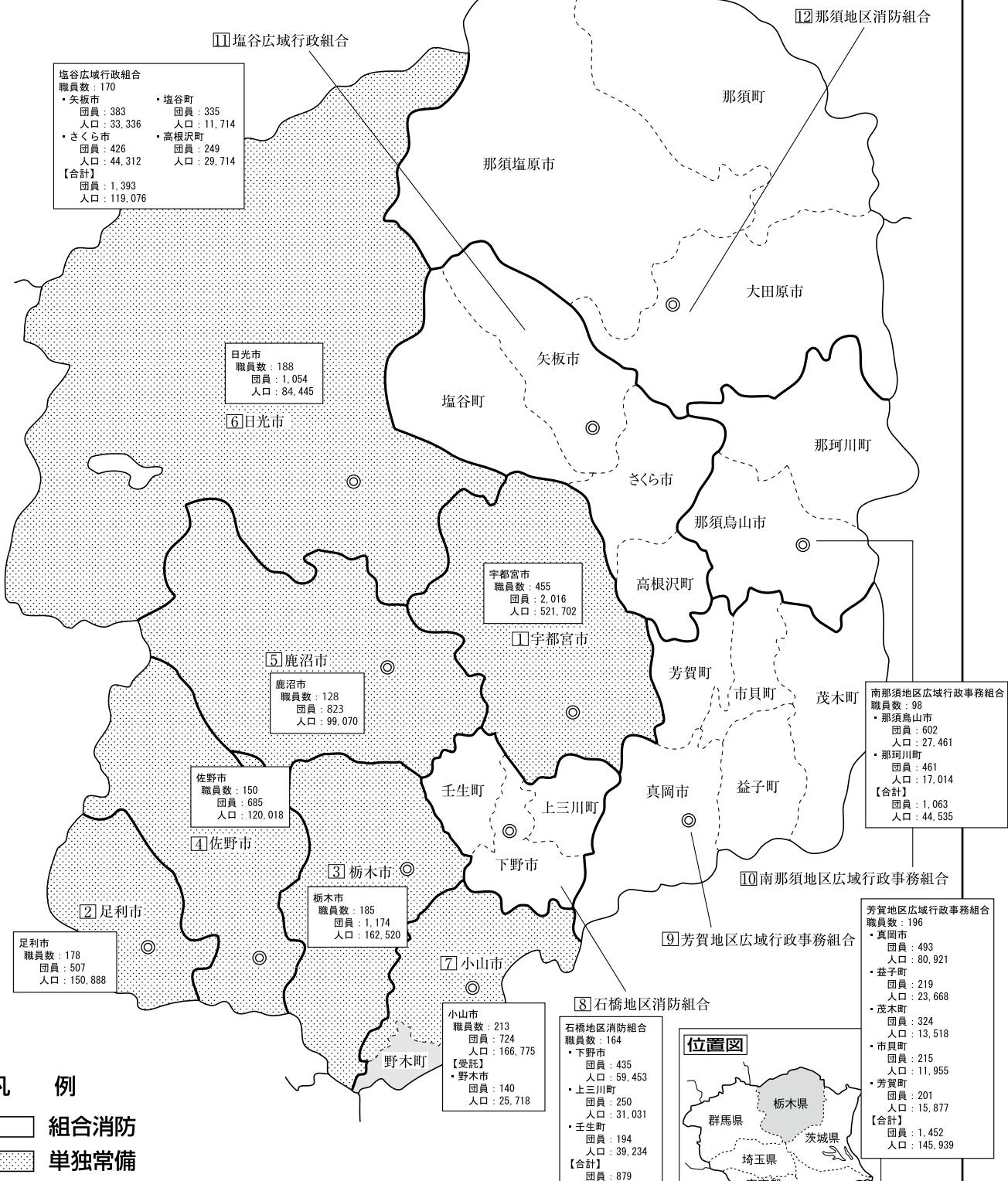

- 凡 例**
- 組合消防
 - 単独常備
 - 委託常備
 - ◎ 本部所在地

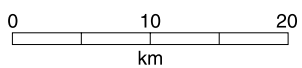

群馬県

吾妻広域町村圏振興整備組合
職員数：116

- 中之条町 団員：335 人口：16,635
- 長野原町 団員：148 人口：5,748
- 嬭恋村 団員：264 人口：9,714
- 草津町 団員：147 人口：6,566
- 高山村 団員：123 人口：3,703
- 東吾妻町 団員：314 人口：14,407

【合計】
団員：1,331 人口：56,773

⑩ 吾妻広域町村圏振興整備組合

利根沼田広域市町村圏振興整備組合
職員数：142

- 沼田市 団員：778 人口：49,490
- 片品村 団員：274 人口：4,593
- 川場村 団員：141 人口：3,343
- 昭和村 団員：314 人口：7,579
- みなかみ町 団員：581 人口：19,645

【合計】
団員：2,088 人口：84,650

⑥ 利根沼田広域市町村圏振興整備組合

渋川地区広域市町村圏振興整備組合
職員数：158

- 渋川市 団員：618 人口：79,616
- 榛東村 団員：145 人口：14,629
- 吉岡町 団員：105 人口：21,064

【合計】
団員：868 人口：115,309

⑧ 渋川地区広域市町村圏振興整備組合

桐生市
職員数：227 団員：512 人口：114,843

【受託】
みどり市 団員：251 人口：51,489

② 桐生市

前橋市
職員数：414 団員：1,142 人口：338,127

① 前橋市

伊勢崎市
職員数：261 団員：700 人口：211,970

【受託】
玉村町 団員：155 人口：36,678

③ 伊勢崎市

太田市
職員数：338 団員：623 人口：233,786

【受託】
大泉町 団員：163 人口：41,740

④ 太田市

館林地区消防組合
職員数：190

- 館林市 団員：247 人口：77,027
- 板倉町 団員：103 人口：14,958
- 明和町 団員：93 人口：11,424
- 千代田町 団員：103 人口：11,561
- 色楽町 団員：121 人口：26,816

【合計】
団員：667 人口：141,786

⑤ 館林地区消防組合

高崎市・安中市消防組合
職員数：462

- 高崎市 団員：1,348 人口：350,223
- 安中市 団員：507 人口：59,315

【合計】
団員：1,855 人口：409,538

⑦ 高崎市・安中市消防組合

富岡甘楽広域市町村圏振興整備組合
職員数：146

- 富岡市 団員：344 人口：49,672
- 下仁田町 団員：163 人口：7,796
- 南牧村 団員：150 人口：2,003
- 甘楽町 団員：136 人口：13,354

【合計】
団員：793 人口：72,825

⑨ 富岡甘楽広域市町村圏振興整備組合

多野藤岡広域市町村圏振興整備組合
職員数：138

- 藤岡市 団員：214 人口：66,564
- 高崎市(旧吉井町) 団員：1 人口：24,268
- 上野村 団員：131 人口：1,267
- 神流町 団員：168 人口：1,987

【合計】
団員：513 人口：94,086

⑪ 多野藤岡広域市町村圏振興整備組合



面積 (km ²)	6,362.28
消防本部数	11
消防職員数 (人)	2,592
消防団員数 (人)	11,661

- 凡例
- 組合消防
 - 単独常備
 - 委託常備
 - ◎ 本部所在地

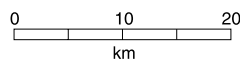

千葉県

凡 例



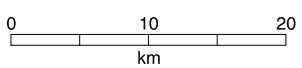
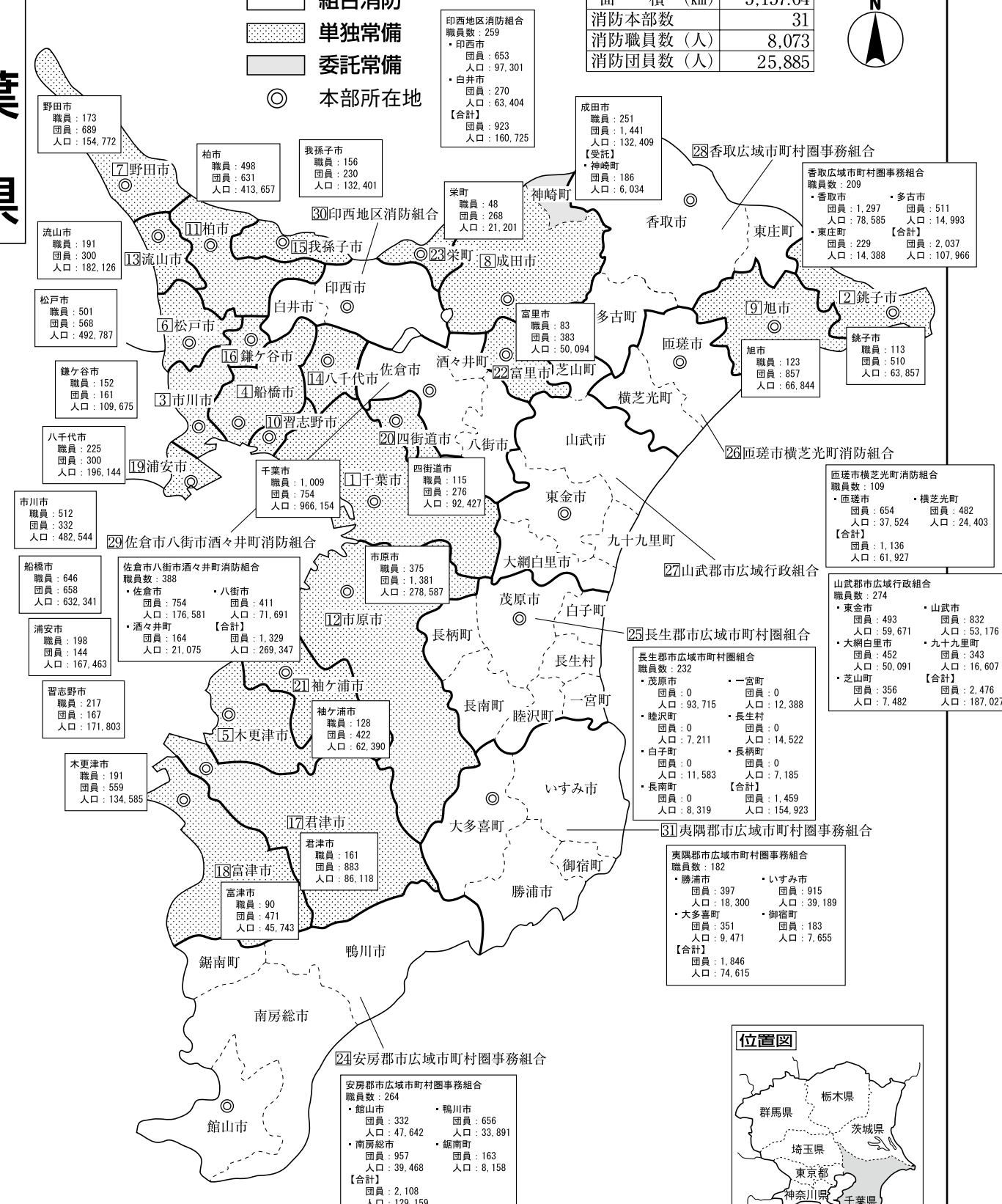

- 組合消防
- 単独常備
- 委託常備
- 本部所在地

面積 (km ²)	5,157.64
消防本部数	31
消防職員数 (人)	8,073
消防団員数 (人)	25,885



東京都

凡例

 単独常備
 委託常備
 非常備
 本部所在地

区名	人口	区名	人口
千代田区	58,406	中央区	141,183
港区	243,283	新宿区	333,560
文京区	219,724	台東区	198,073
墨田区	256,274	江東区	498,109
品川区	386,855	目黒区	277,822
大田区	717,082	世田谷区	903,346
渋谷区	224,533	中野区	328,215
杉並区	563,997	豊島区	291,167
北区	341,076	荒川区	212,264
板橋区	561,916	練馬区	721,722
足立区	670,122	葛飾区	442,913
江戸川区	681,298	合計	9,272,740

位置図

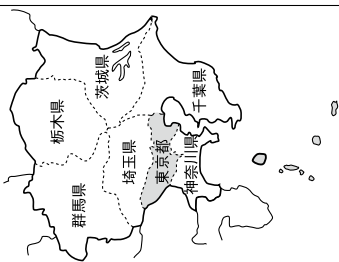

面積 (km ²)	2,190.0
消防本部数	5
消防職員数 (人)	18,999
消防団員数 (人)	15,248

特別区以外の市町村(稲城市及び島部を除く)は東京消防庁に事務委託

区名	人口	団員
八王子市	577,513	1,396
立川市	176,295	161
武蔵野市	144,730	248
三鷹市	186,936	201
青梅市	137,381	585
府中市	260,274	416
昭島市	111,539	73
調布市	229,061	304
町田市	432,348	576
小金井市	121,396	76
小平市	190,005	148
日野市	186,283	397
東村山市	149,956	123
国分寺市	122,742	91
国立市	73,655	124
福生市	58,395	173
狛江市	80,249	106
東大和市	85,157	152
清瀬市	74,864	143
東久留米市	116,632	216
武蔵村山市	71,229	196
多摩市	146,631	206
羽村市	55,833	191
あきる野市	80,954	417
西東京市	200,012	213
瑞穂町	33,445	170
日の出町	17,446	171
調布市	2,209	194
奥多摩町	5,234	274

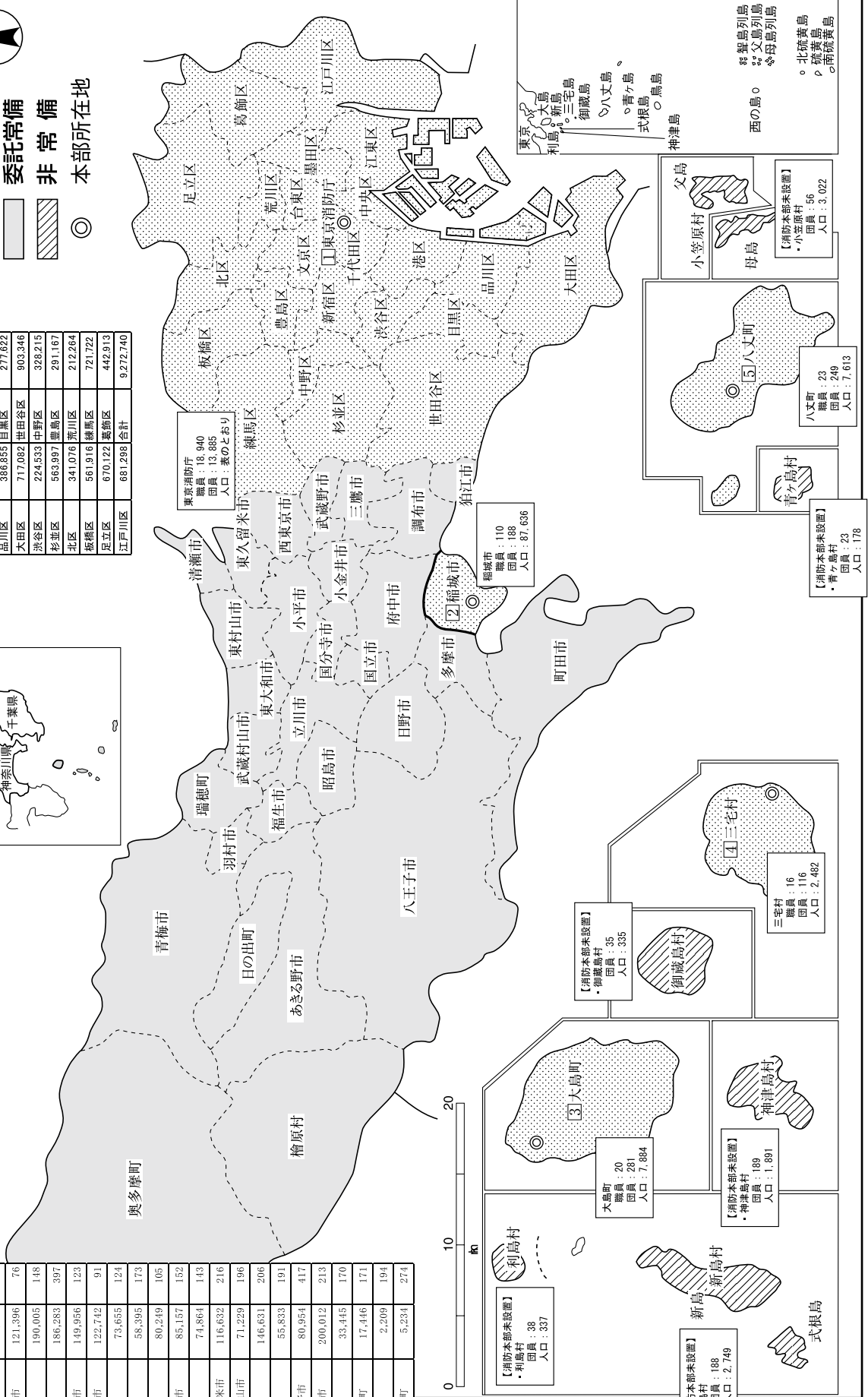

神奈川県

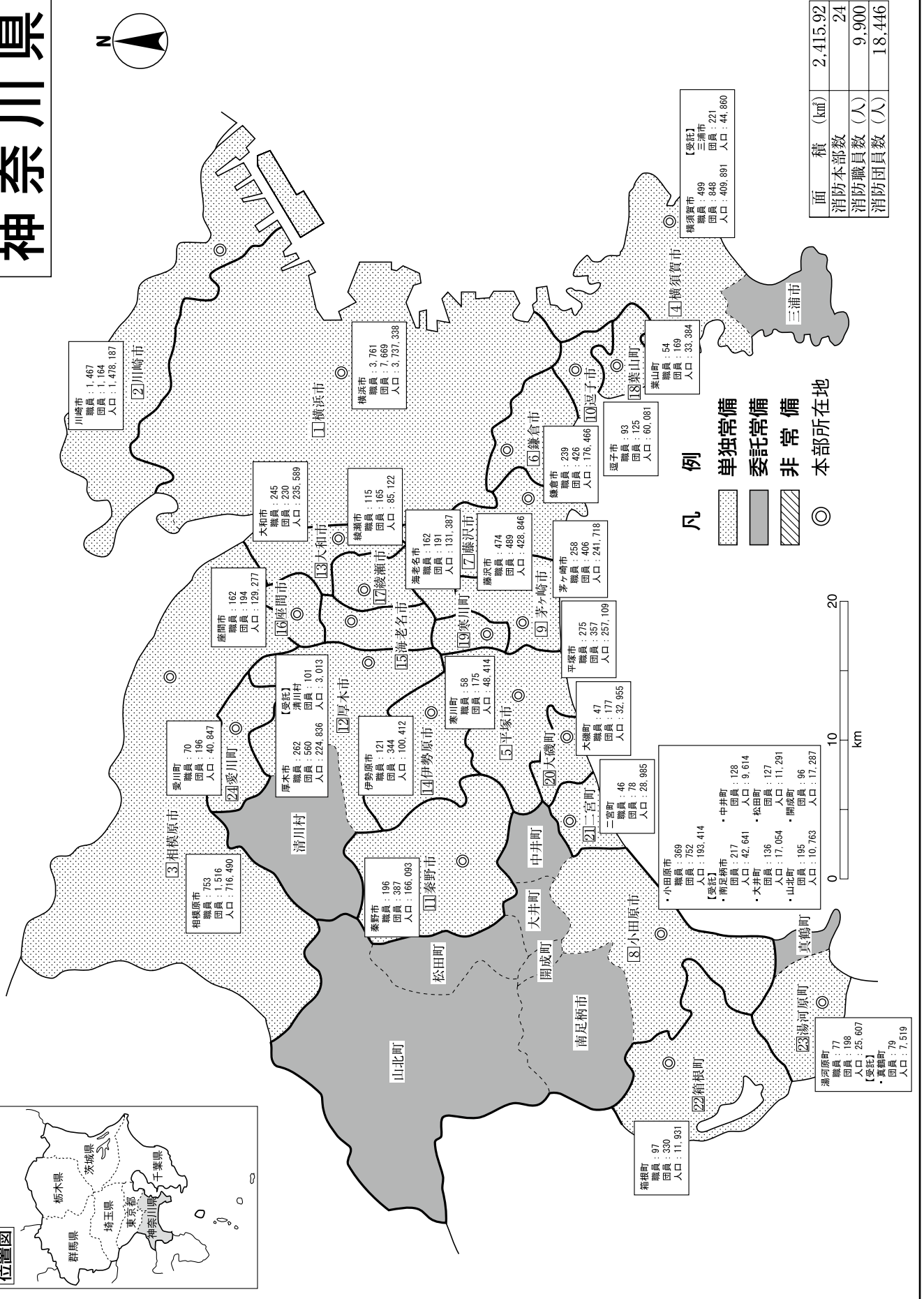
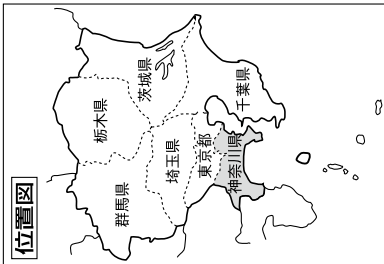

面積 (km ²)	2,415.92
消防本部数	24
消防職員数 (人)	9,900
消防団員数 (人)	18,446



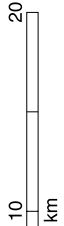

凡例

- 単独常備
- 委託常備
- ▨ 非常備
- ◎ 本部所在地



新潟県

凡 例

-  組合消防
-  単独常備
-  委託常備
-  本部所在地

面積 (km ²)	12,584.18
消防本部数	19
消防職員数 (人)	3,309
消防団員数 (人)	37,252

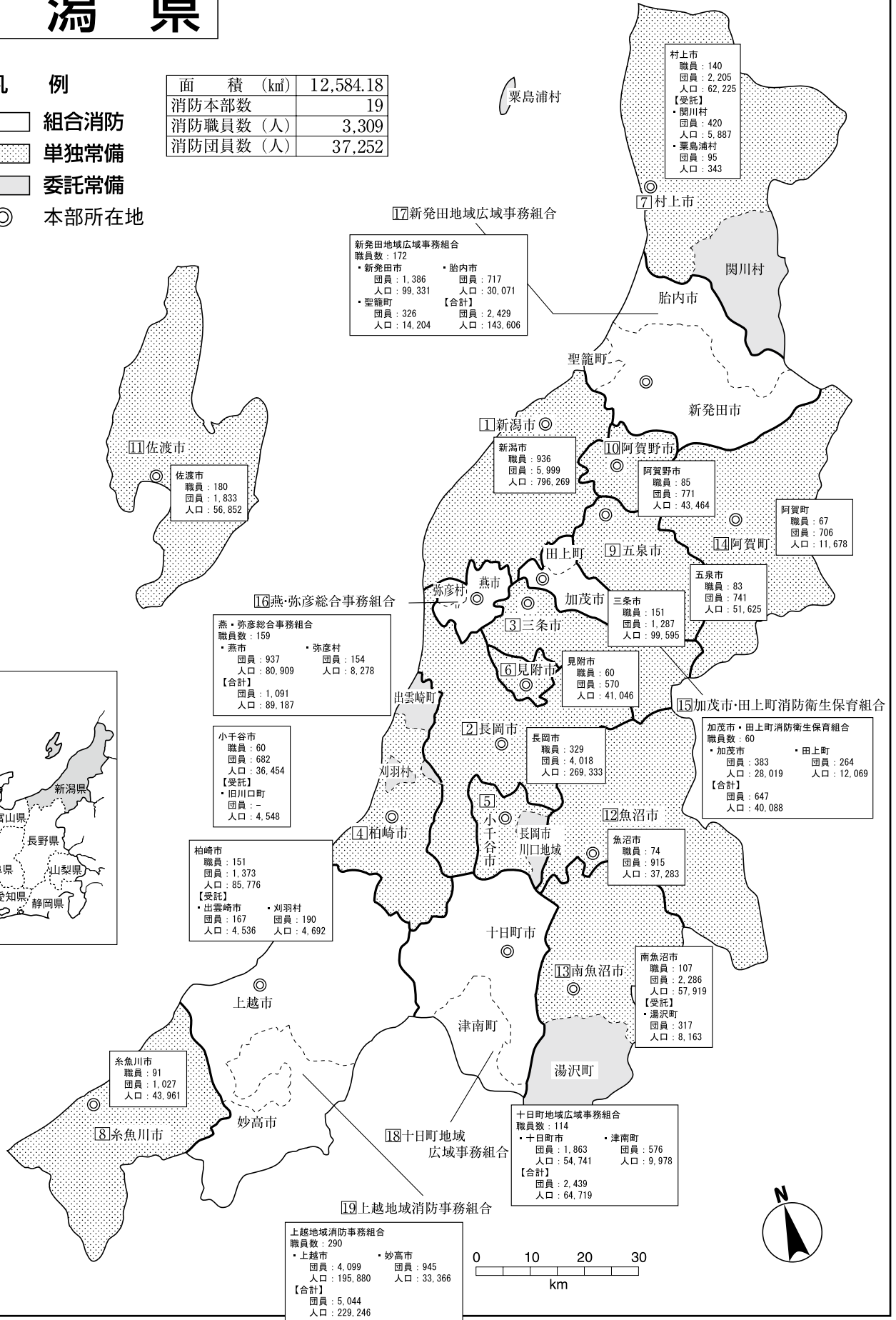

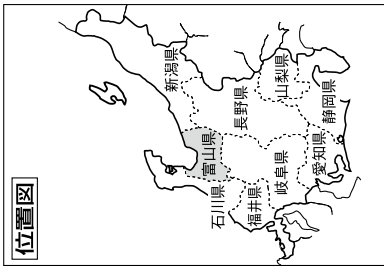
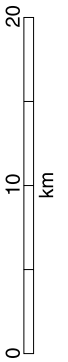

富 山 県

- 凡 例
- 組合消防
 - ▨ 単独常備
 - ◎ 本部所在地

面積 (km ²)	4,247.61
消防本部数	8
消防職員数 (人)	1,332
消防団員数 (人)	9,487

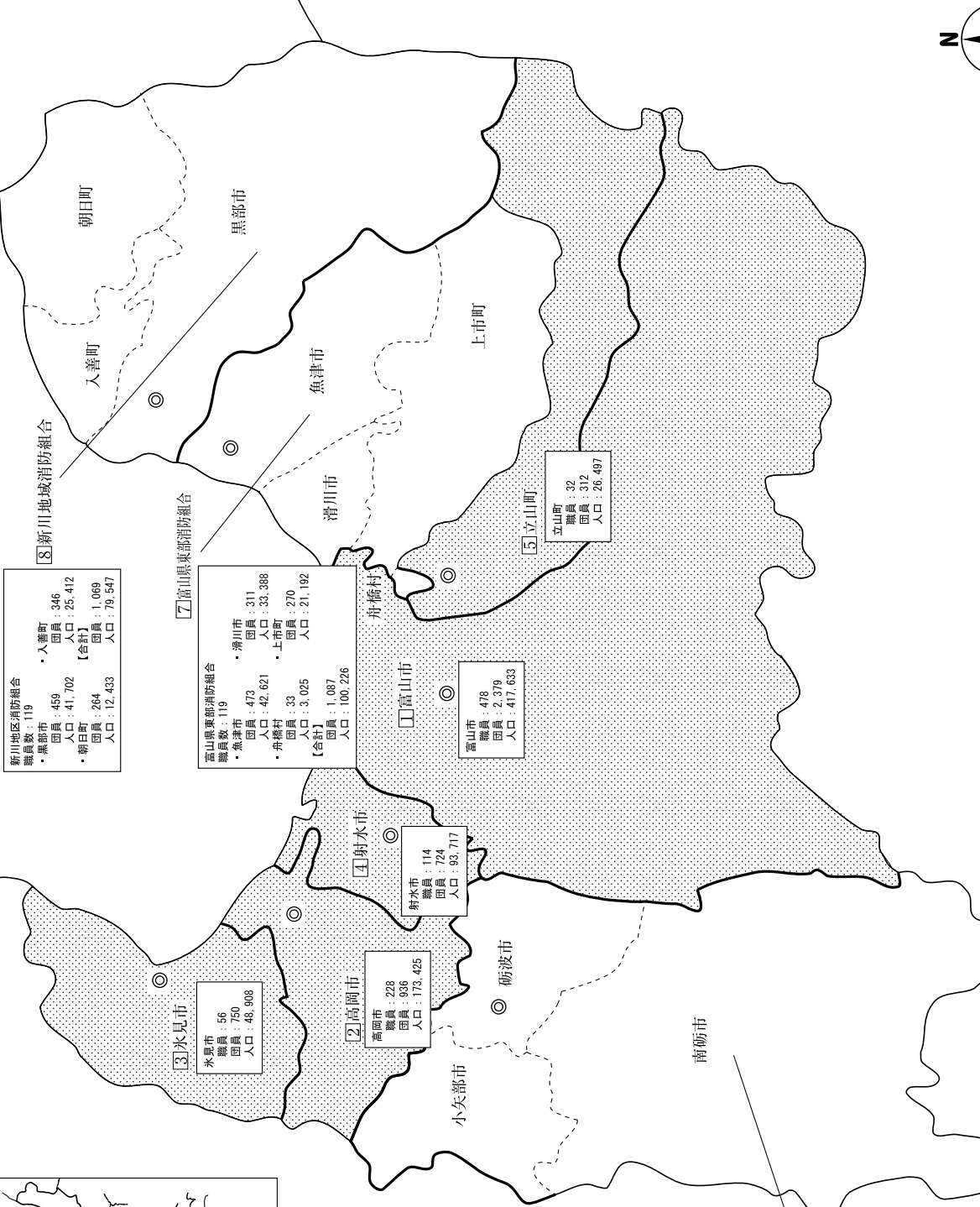

⑧ 新川地域消防組合
 職員数: 119
 ・黒部市 職員: 459 団員: 25,412
 ・朝日町 職員: 264 団員: 12,433
 【合計】 職員: 1,069 団員: 79,547

⑦ 富山県東部消防組合
 職員数: 119
 ・滑川市 職員: 311 団員: 33,388
 ・魚津市 職員: 473 団員: 42,621
 ・舟橋村 職員: 33 団員: 3,025
 【合計】 職員: 1,087 団員: 100,226

④ 富山市
 職員: 478 団員: 2,379
 人口: 417,633

⑤ 立山町
 職員: 32 団員: 312
 人口: 26,497

③ 射水市
 職員: 114 団員: 724
 人口: 93,717

③ 水見市
 職員: 56 団員: 750
 人口: 48,908

② 高岡市
 職員: 228 団員: 936
 人口: 173,425

⑥ 砺波地域消防組合
 職員数: 186
 ・小矢野市 職員: 431 団員: 30,649
 ・砺波市 職員: 49,073 団員: 2,236
 ・南砺市 職員: 52,242 団員: 131,964
 【合計】 職員: 2,236 団員: 131,964

石川県

面積 (km ²)	4,186.09
消防本部数	11
消防職員数 (人)	1,556
消防団員数 (人)	5,405

奥能登広域圏事務組合

奥能登広域事務組合	職員数: 193
・輪島市	団員: 413
・穴水町	団員: 163
【合計】	職員: 1,102
	団員: 69,319

・珠洲市	団員: 246
・能登町	団員: 280
【合計】	職員: 1,102
	団員: 69,319

羽咋都市広域圏事務組合

羽咋都市広域圏事務組合	職員数: 110
・羽咋市	団員: 167
・宝達志水町	団員: 139
【合計】	職員: 600
	団員: 56,940

・志賀町	団員: 294
・中能登町	団員: 93
【合計】	職員: 600
	団員: 56,940

七尾市

七尾市	職員: 143
	団員: 404
【受託】	職員: 93
	団員: 18,392

位置図

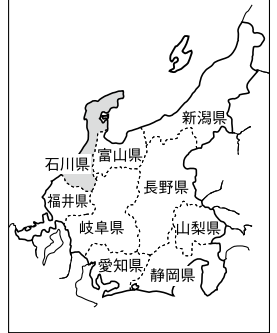

凡例

- 組合消防
- 単独常備
- 委託常備
- 本部所在地

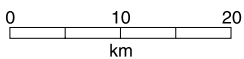

かほく市	職員: 57
	団員: 168
	人口: 35,046

内灘町	職員: 33
	団員: 94
	人口: 26,884

津幡町	職員: 46
	団員: 178
	人口: 37,739

能美市	職員: 83
	団員: 81
	人口: 49,814

金沢市	職員: 422
	団員: 1,210
	人口: 453,570

小松市	職員: 135
	団員: 398
	人口: 108,623

加賀市	職員: 116
	団員: 388
	人口: 68,336

白山野々市広域事務組合	職員数: 218
・白山市	団員: 553
・野々市市	団員: 110
・川北町	団員: 26
【合計】	職員: 689
	団員: 689
	人口: 170,813

白山野々市広域圏事務組合

福 井 県

位置図

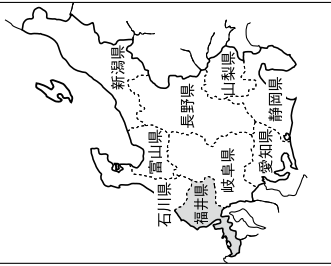

面積 (km ²)	4,190.49
消防本部数	9
消防職員数 (人)	1,255
消防団員数 (人)	5,809

- 凡 例
- ☐ 組合消防
 - ▨ 単独常備
 - ◎ 本部所在地

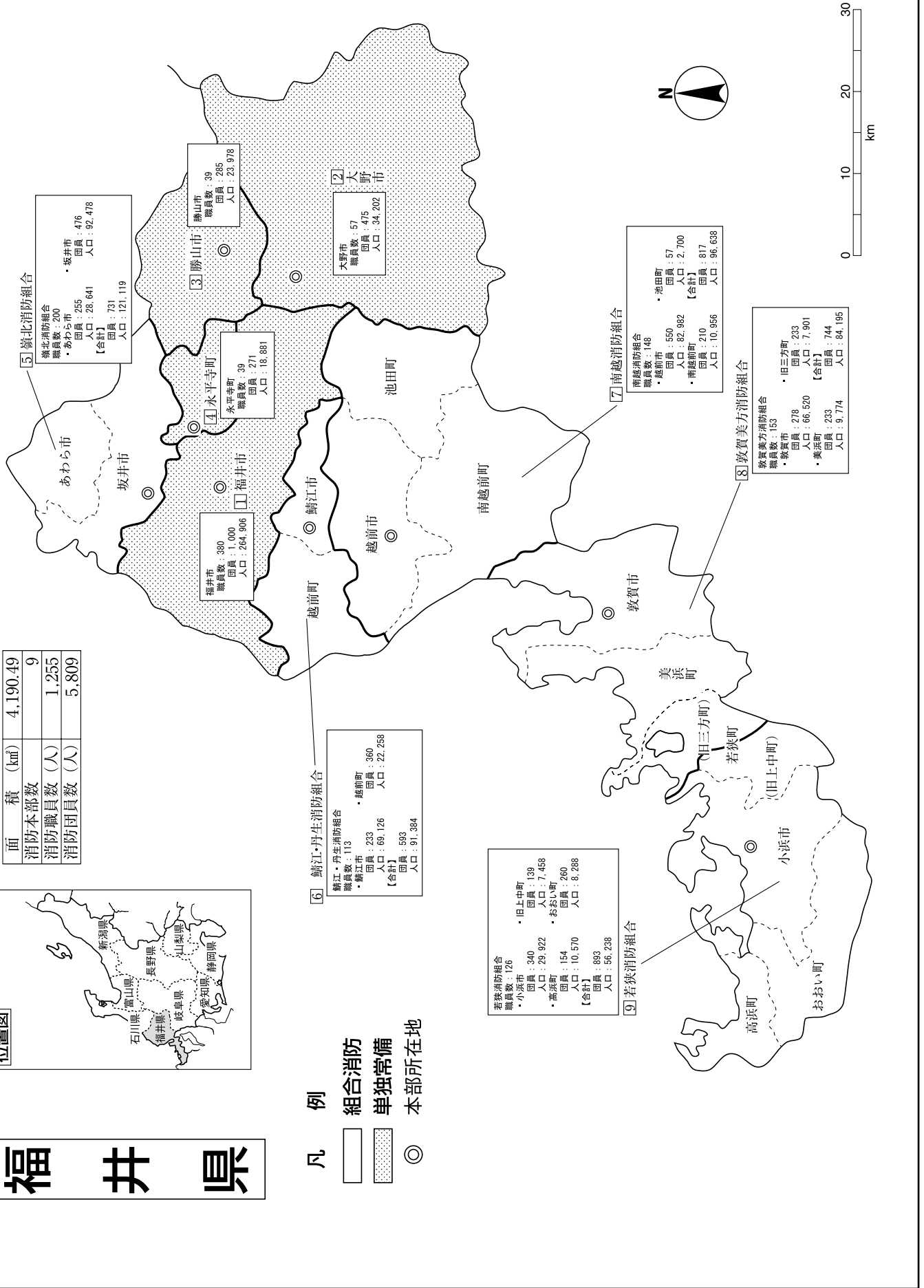

山梨県

面積 (km ²)	4,465.27
消防本部数	10
消防職員数 (人)	1,219
消防団員数 (人)	14,988

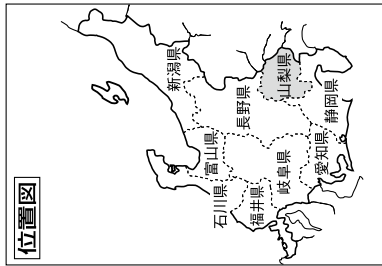

凡例

- 組合消防
- 単独常備
- 委託常備
- 本部所在地

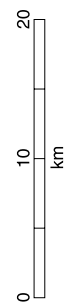
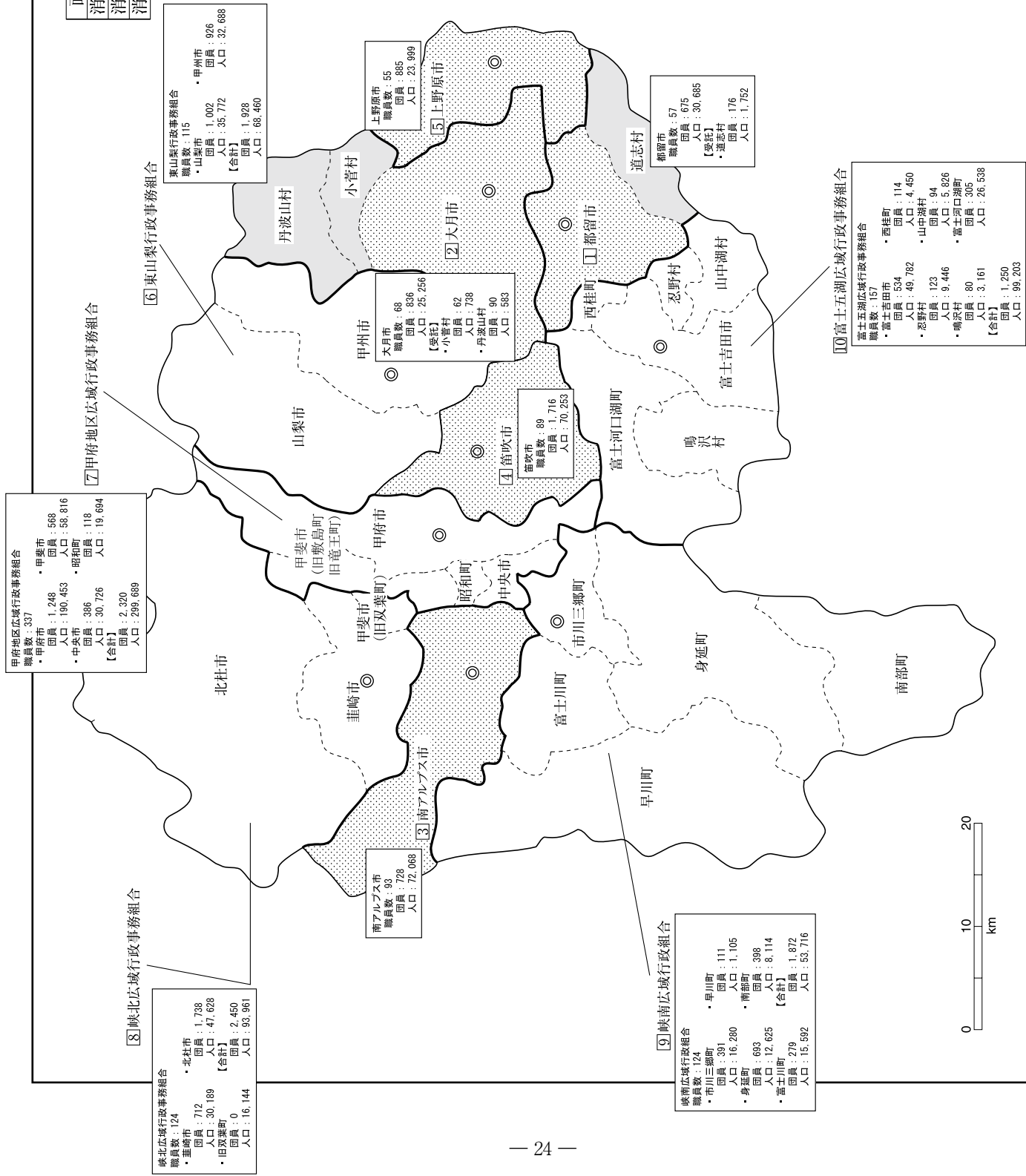

長野県

面積 (km ²)	13,561.60
消防本部数	13
消防職員数 (人)	2,479
消防団員数 (人)	34,827

位置図

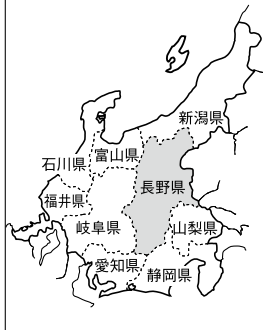

松本広域連合 職員数: 390

- 松本市 団員: 2,030 人口: 240,276
- 塩尻市 団員: 870 人口: 67,476
- 安曇野市 団員: 940 人口: 98,014
- 麻績村 団員: 135 人口: 2,845
- 生坂村 団員: 125 人口: 1,855
- 山形村 団員: 180 人口: 8,780
- 朝日村 団員: 162 人口: 4,614
- 筑北村 団員: 235 人口: 4,776
- 【合計】 団員: 4,677 人口: 428,636

木曾広域連合 職員数: 66

- 木曾町 団員: 355 人口: 11,543
- 上松町 団員: 150 人口: 4,700
- 南木曾町 団員: 297 人口: 4,291
- 木祖村 団員: 163 人口: 2,988
- 王滝村 団員: 73 人口: 787
- 大桑村 団員: 164 人口: 3,892
- 【合計】 団員: 1,202 人口: 28,201

飯田広域消防本部 職員数: 216

- 飯田市 団員: 1,196 人口: 103,023
- 松川町 団員: 291 人口: 13,470
- 高森町 団員: 206 人口: 13,198
- 阿南町 団員: 179 人口: 4,795
- 阿智村 団員: 217 人口: 6,580
- 平谷村 団員: 33 人口: 452
- 根羽村 団員: 49 人口: 962
- 下條村 団員: 150 人口: 3,836
- 売木村 団員: 35 人口: 564
- 天龍村 団員: 58 人口: 1,302
- 泰阜村 団員: 88 人口: 1,673
- 喬木村 団員: 159 人口: 6,516
- 豊丘村 団員: 139 人口: 6,754
- 大鹿村 団員: 40 人口: 1,053
- 【合計】 団員: 2,840 人口: 164,178

北アルプス広域連合 職員数: 89

- 大町市 団員: 687 人口: 27,334
- 池田町 団員: 227 人口: 9,749
- 松川村 団員: 200 人口: 9,823
- 白馬村 団員: 248 人口: 8,943
- 小谷村 団員: 259 人口: 2,814
- 【合計】 団員: 58,663 人口: 58,663

岳北広域行政組合 職員数: 68

- 飯山市 団員: 838 人口: 21,684
- 木島平村 団員: 290 人口: 4,857
- 野沢温泉村 団員: 177 人口: 3,701
- 栄村 団員: 232 人口: 1,973
- 【合計】 団員: 1,537 人口: 32,215

須坂市 職員: 92 団員: 872 人口: 51,269

【委託】

- 小布施町 団員: 183 人口: 11,067
- 高山村 団員: 194 人口: 7,193

岳南広域消防組合 職員: 107 団員: 1,124 人口: 45,160

- 中野市 団員: 412 人口: 12,946
- 山ノ内町 団員: 1,536 人口: 58,106

千曲広域消防組合 職員: 100 団員: 794 人口: 61,185

- 千曲市 団員: 265 人口: 15,185
- 坂城町 団員: 1,059 人口: 76,370

上田地域広域連合 職員: 200 団員: 2,097 人口: 158,881

- 上田市 団員: 784 人口: 30,418
- 東御市 団員: 265 人口: 6,288
- 長和町 団員: 235 人口: 4,500
- 青木村 団員: 3,381 人口: 200,087

佐久広域連合 職員: 233 団員: 833 人口: 42,725

- 小諸市 団員: 1,810 人口: 99,429
- 佐久市 団員: 181 人口: 4,777
- 小海町 団員: 264 人口: 4,260
- 川上村 団員: 156 人口: 3,201
- 南相木村 団員: 62 人口: 1,057
- 北相木村 団員: 61 人口: 775
- 佐久穂町 団員: 419 人口: 11,498
- 軽井沢町 団員: 294 人口: 20,203
- 御代田町 団員: 298 人口: 15,490
- 立科町 団員: 376 人口: 7,525
- 【合計】 団員: 4,752 人口: 210,940

諏訪広域連合 職員数: 234

- 岡谷市 団員: 540 人口: 50,614
- 諏訪市 団員: 852 人口: 50,111
- 茅野市 団員: 941 人口: 55,978
- 下諏訪町 団員: 263 人口: 20,648
- 富士見町 団員: 349 人口: 14,873
- 原村 団員: 190 人口: 7,573
- 【合計】 団員: 3,135 人口: 200,154

上伊那広域連合 職員数: 205

- 伊那市 団員: 951 人口: 58,773
- 駒ヶ根市 団員: 600 人口: 33,082
- 辰野町 団員: 495 人口: 19,952
- 箕輪町 団員: 414 人口: 25,060
- 飯島町 団員: 266 人口: 9,686
- 南箕輪村 団員: 209 人口: 15,330
- 中川村 団員: 178 人口: 4,969
- 富田村 団員: 255 人口: 9,089
- 【合計】 団員: 3,368 人口: 185,941

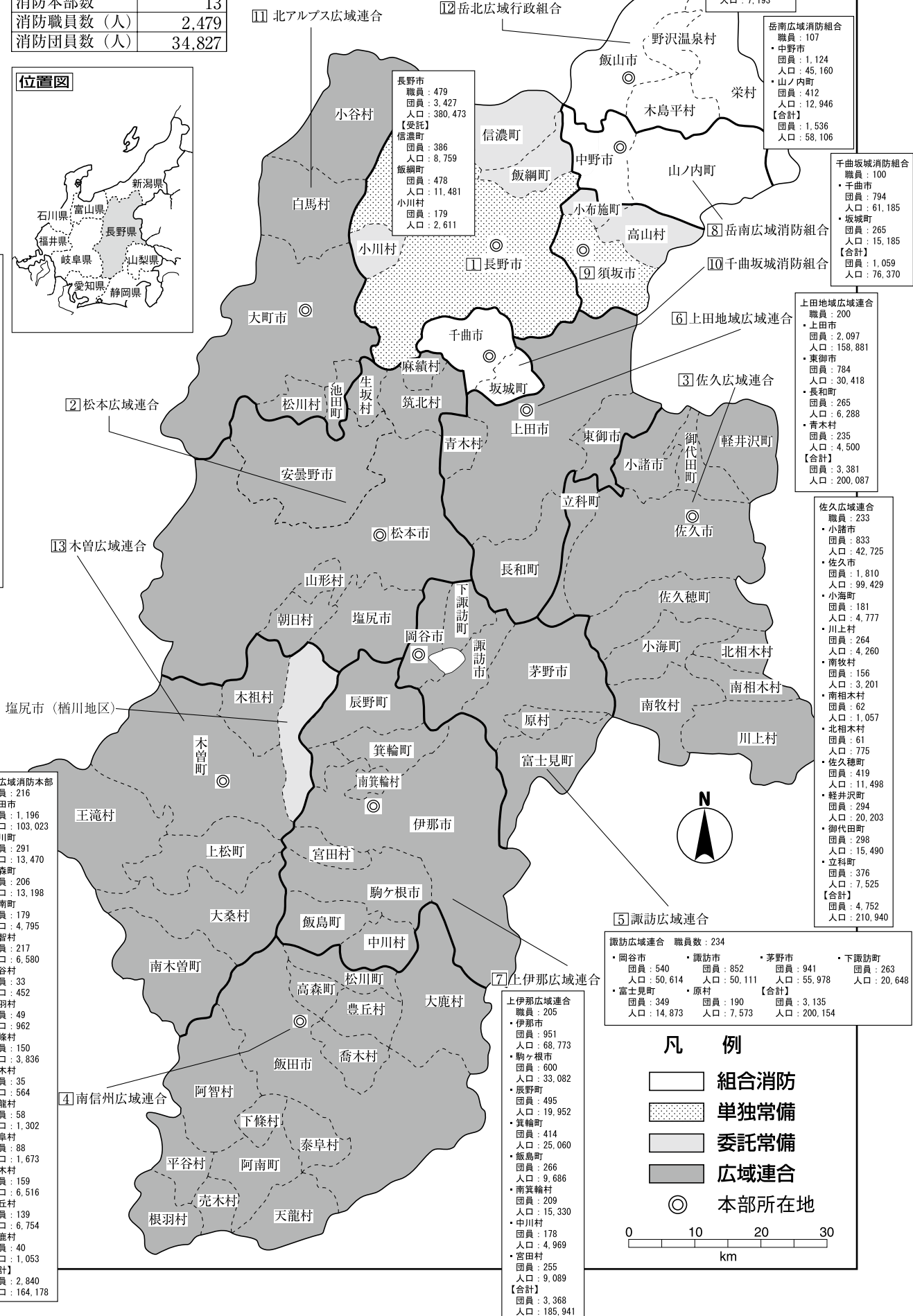

凡例

- 組合消防 (White box)
- 単独常備 (Stippled box)
- 委託常備 (Light gray box)
- 広域連合 (Dark gray box)
- ◎ 本部所在地

0 10 20 30 km

岐阜県

位置図

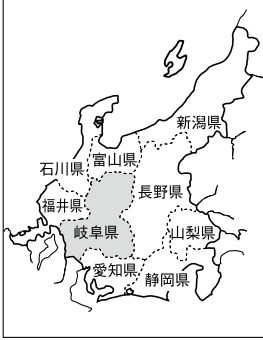

凡 例

- 組合消防
- 単独常備
- 委託常備
- 広域連合
- ◎ 本部所在地



面積 (km ²)	10,621.29
消防本部数	22
消防職員数 (人)	2,752
消防団員数 (人)	21,207

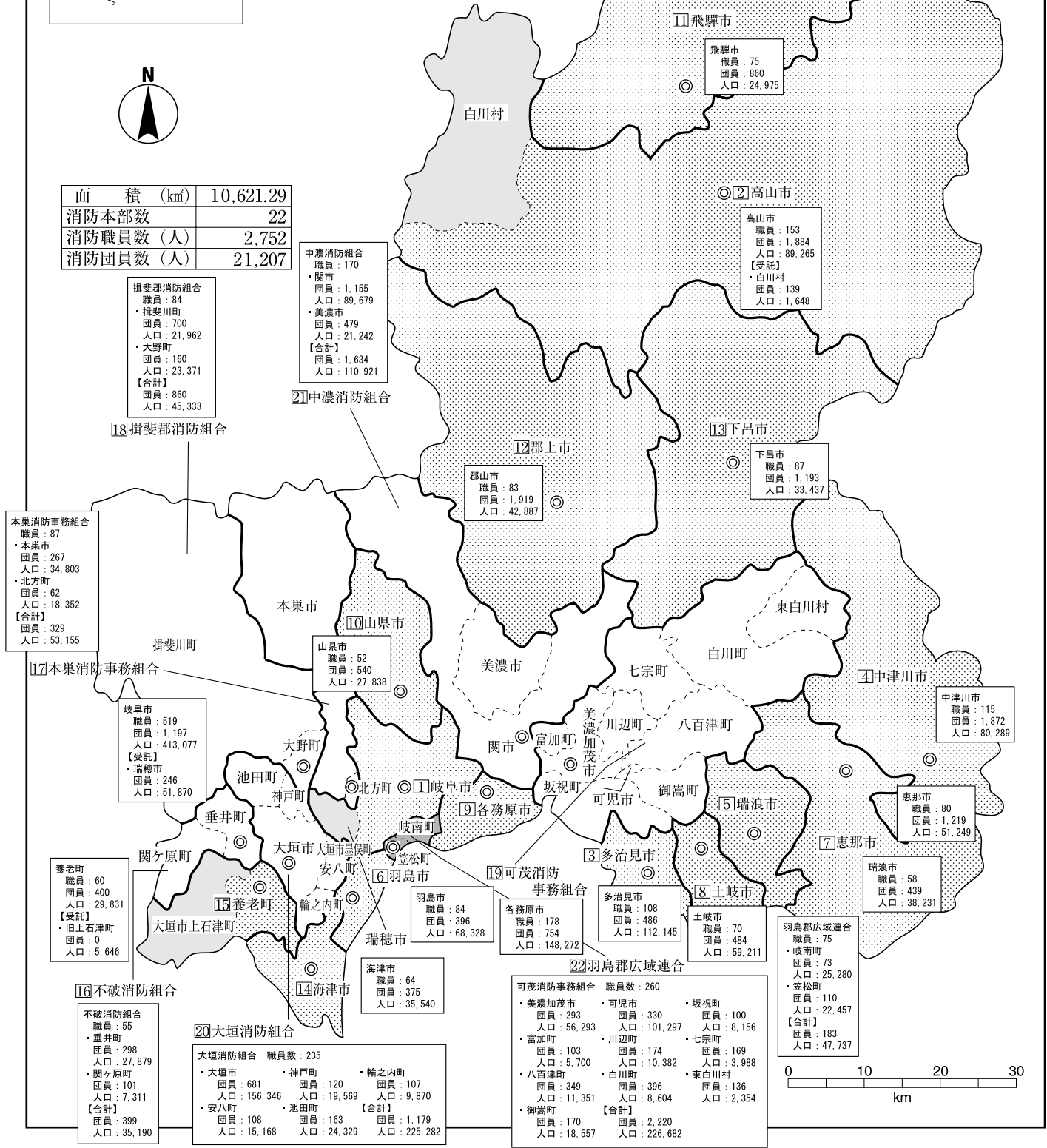

18 揖斐郡消防組合
 職員: 84
 ・揖斐川町
 団員: 700
 人口: 21,962
 ・大野町
 団員: 160
 人口: 23,371
 【合計】
 団員: 860
 人口: 45,333

21 中濃消防組合
 職員: 170
 ・関市
 団員: 1,155
 人口: 89,679
 ・美濃市
 団員: 479
 人口: 21,242
 【合計】
 団員: 1,634
 人口: 110,921

11 飛騨市
 飛騨市
 職員: 75
 団員: 860
 人口: 24,975

2 高山市
 高山市
 職員: 153
 団員: 1,884
 人口: 89,265
 【委託】
 ・白川村
 団員: 139
 人口: 1,648

12 郡上市
 郡上市
 職員: 83
 団員: 1,919
 人口: 42,887

13 下呂市
 下呂市
 職員: 87
 団員: 1,193
 人口: 33,437

本巢消防事務組合
 職員: 87
 ・本巢市
 団員: 267
 人口: 34,803
 ・北方町
 団員: 62
 人口: 18,352
 【合計】
 団員: 329
 人口: 53,155

10 山県市
 山県市
 職員: 52
 団員: 540
 人口: 27,838

4 中津川市
 中津川市
 職員: 115
 団員: 1,872
 人口: 80,289

17 本巢消防事務組合
 岐阜市
 職員: 519
 団員: 1,197
 人口: 413,077
 【委託】
 ・瑞穂市
 団員: 246
 人口: 51,870

9 各務原市
 各務原市
 職員: 178
 団員: 754
 人口: 148,272

5 瑞浪市
 瑞浪市
 職員: 58
 団員: 439
 人口: 38,231

15 養老町
 養老町
 職員: 60
 団員: 400
 人口: 29,831
 【委託】
 ・旧上石津町
 団員: 0
 人口: 5,646

6 羽島市
 羽島市
 職員: 84
 団員: 396
 人口: 68,328

3 多治見市
 多治見市
 職員: 108
 団員: 486
 人口: 112,145

7 恵那市
 恵那市
 職員: 80
 団員: 1,219
 人口: 51,249

16 不破消防組合
 不破消防組合
 職員: 55
 団員: 298
 人口: 27,879
 ・垂井町
 団員: 101
 人口: 7,311
 【合計】
 団員: 399
 人口: 35,190

20 大垣消防組合
 大垣消防組合 職員数: 235
 ・大垣市
 団員: 681
 人口: 156,346
 ・安八町
 団員: 108
 人口: 15,168
 ・神戸町
 団員: 120
 人口: 19,569
 ・輪之内町
 団員: 107
 人口: 9,870
 【合計】
 団員: 1,179
 人口: 225,282

19 可茂消防事務組合
 職員数: 260
 ・美濃加茂市
 団員: 293
 人口: 56,293
 ・加加町
 団員: 103
 人口: 5,700
 ・八百津町
 団員: 349
 人口: 11,351
 ・御嵩町
 団員: 170
 人口: 18,557
 ・可児市
 団員: 330
 人口: 101,297
 ・川辺町
 団員: 174
 人口: 10,382
 ・白川町
 団員: 396
 人口: 8,604
 【合計】
 団員: 2,220
 人口: 226,682

羽島郡広域連合
 職員: 75
 ・岐南町
 団員: 73
 人口: 25,280
 ・笠松町
 団員: 110
 人口: 22,457
 【合計】
 団員: 183
 人口: 47,737

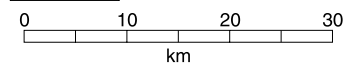

静岡県



御殿場・小山町広域行政組合
 職員数：154
 ・小山町 団員：162
 ・御殿場市 団員：380
 人口：88,797
 【合計】 団員：542
 人口：107,730

御殿場市・小山町広域行政組合

富士宮市
 職員数：167
 団員：689
 人口：133,989
 富士市 職員：311
 団員：807
 人口：255,000

静岡市
 職員：1,051
 団員：2,674
 人口：707,173
 【変更】
 ・牧之原市 団員：520
 人口：46,413
 ・高田市 団員：99,761
 人口：26,691
 ・川根本町 団員：377
 人口：7,185

静岡市

富士山南東消防本部
 職員数：246
 ・裾野市 団員：235
 人口：32,761
 ・長浜町 団員：774
 人口：42,899
 【合計】 団員：1,019
 人口：206,899

熱海市
 職員：87
 団員：384
 人口：37,612

駿東伊豆消防本部
 職員数：617
 ・伊東市 団員：506
 人口：70,345
 ・沼津市 団員：198,124
 人口：31,625
 ・伊豆の国市 団員：370
 人口：49,353
 ・東伊豆町 団員：165
 人口：38,261
 ・清水町 団員：2,835
 人口：32,690
 【合計】 団員：4,433,060
 人口：1,071,071

駿東伊豆消防本部

志太広域事務組合
 職員数：254
 ・藤枝市 団員：589
 人口：146,233
 ・榛津市 団員：482
 人口：140,861
 【合計】 団員：1,071
 人口：287,094

志太広域事務組合

菊川市
 職員：62
 団員：322
 人口：47,827

御前崎市
 職員：66
 団員：316
 人口：33,227

御前崎市

袋井市森町広域行政組合
 職員数：123
 ・袋井市 団員：596
 人口：87,557
 ・森町 団員：390
 人口：18,734
 【合計】 団員：986
 人口：106,291

袋井市森町広域行政組合

磐田市
 職員：206
 団員：1,167
 人口：170,431

磐田市

浜松市
 職員：919
 団員：2,819
 人口：806,407

浜松市

湖西市
 職員：89
 団員：377
 人口：60,306

湖西市



位置図

- 凡例
- 組合消防
 - ▨ 単独常備
 - ▩ 委託常備
 - ◎ 本部所在地

面積 (km ²)	7,778.70
消防本部数	16
消防職員数 (人)	4,580
消防団員数 (人)	19,888

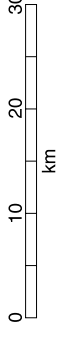

愛知県

面積 (km ²)	5,169.86 ※
消防本部数	36
消防職員数 (人)	8,170
消防団員数 (人)	23,514

※名古屋港口埋立地2.57 (km²)及び
衣浦港口埋立地0.48 (km²)を含む

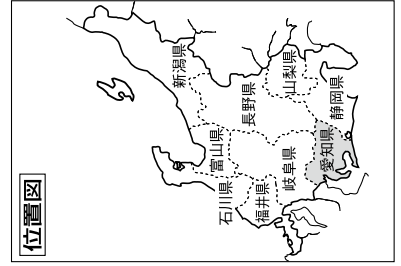

位置図

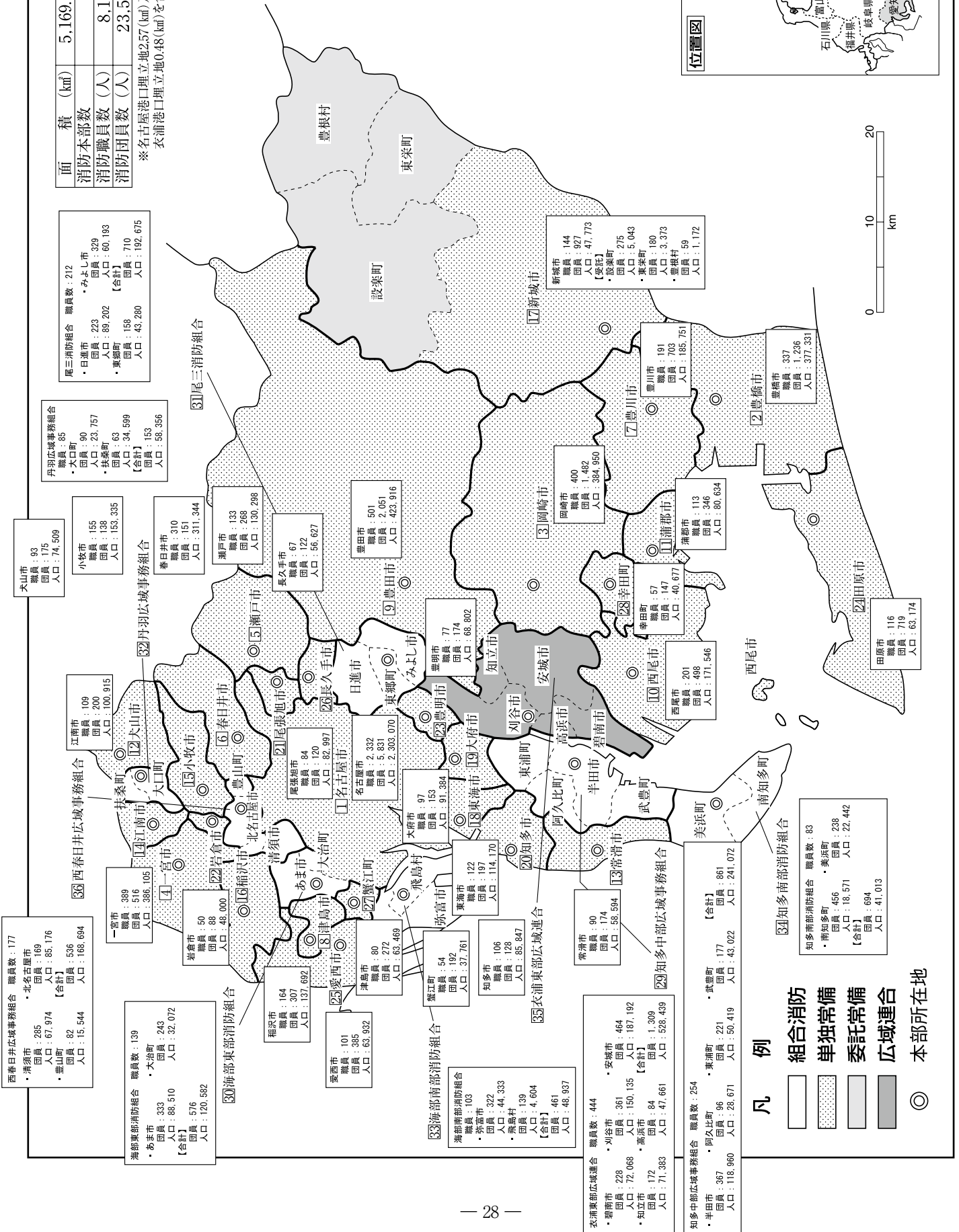
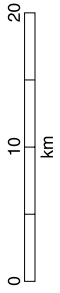

三重県

凡例

- 組合消防
- 単独常備
- 委託常備
- ◎ 本部所在地

面積 (km ²)	5,774.41
消防本部数	15
消防職員数 (人)	2,567
消防団員数 (人)	13,692



伊賀市	職員: 178
	団員: 1,470
	人口: 93,363

名張市	職員: 117
	団員: 452
	人口: 79,517

亀山市	職員: 85
	団員: 403
	人口: 49,804

菟野町	職員: 51
	団員: 161
	人口: 41,803

桑名市	職員: 260
	団員: 667
	人口: 142,951
【委託】	
・いなべ市	・木曾岬町
団員: 327	団員: 82
人口: 45,721	人口: 6,439
・東員町	
団員: 94	
人口: 25,648	

四日市市	職員: 356
	団員: 585
	人口: 311,672
【委託】	
・朝日町	団員: 61
人口: 10,656	
・川越町	団員: 118
人口: 14,963	

鈴鹿市	職員: 211
	団員: 453
	人口: 200,151

津市	職員: 364
	団員: 2,150
	人口: 280,710

伊勢市	職員: 197
	団員: 539
	人口: 128,288
【委託】	
・玉城町	団員: 69
人口: 15,674	
・度会町	団員: 158
人口: 8,430	

鳥羽市	職員: 46
	団員: 494
	人口: 19,419

13 松阪地区広域消防組合	職員数: 281
松阪地区広域消防組合	職員数: 281
・松阪市	・多気町
団員: 1,398	団員: 390
人口: 165,918	人口: 14,963
・明和町	【合計】
団員: 215	団員: 2,003
人口: 23,149	人口: 204,030

15 紀勢地区広域消防組合	職員数: 88
紀勢地区広域消防組合	職員数: 88
・大台町	・南伊勢町
団員: 357	(旧南島町) 団員: 314
人口: 9,653	人口: 5,694
・大紀町	【合計】
団員: 342	団員: 1,013
人口: 9,022	人口: 24,369

14 志摩広域消防組合	職員数: 144
志摩広域消防組合	職員数: 144
・志摩市	・南伊勢町
団員: 789	(旧南勢町) 団員: 296
人口: 51,872	人口: 7,690
【合計】	
団員: 1,085	
人口: 59,562	

熊野市	職員: 80
	団員: 413
	人口: 17,469
【委託】	
・御浜町	団員: 139
人口: 8,889	
・紀宝町	団員: 161
人口: 11,301	

12 三重紀北消防組合	職員数: 109
三重紀北消防組合	職員数: 109
・尾鷲市	・紀北町
団員: 203	団員: 392
人口: 18,547	人口: 16,420
【合計】	
団員: 595	
人口: 34,967	

位置図

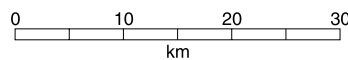

滋賀県

凡 例

- 組合消防
- 単独常備
- 委託常備
- 本部所在地

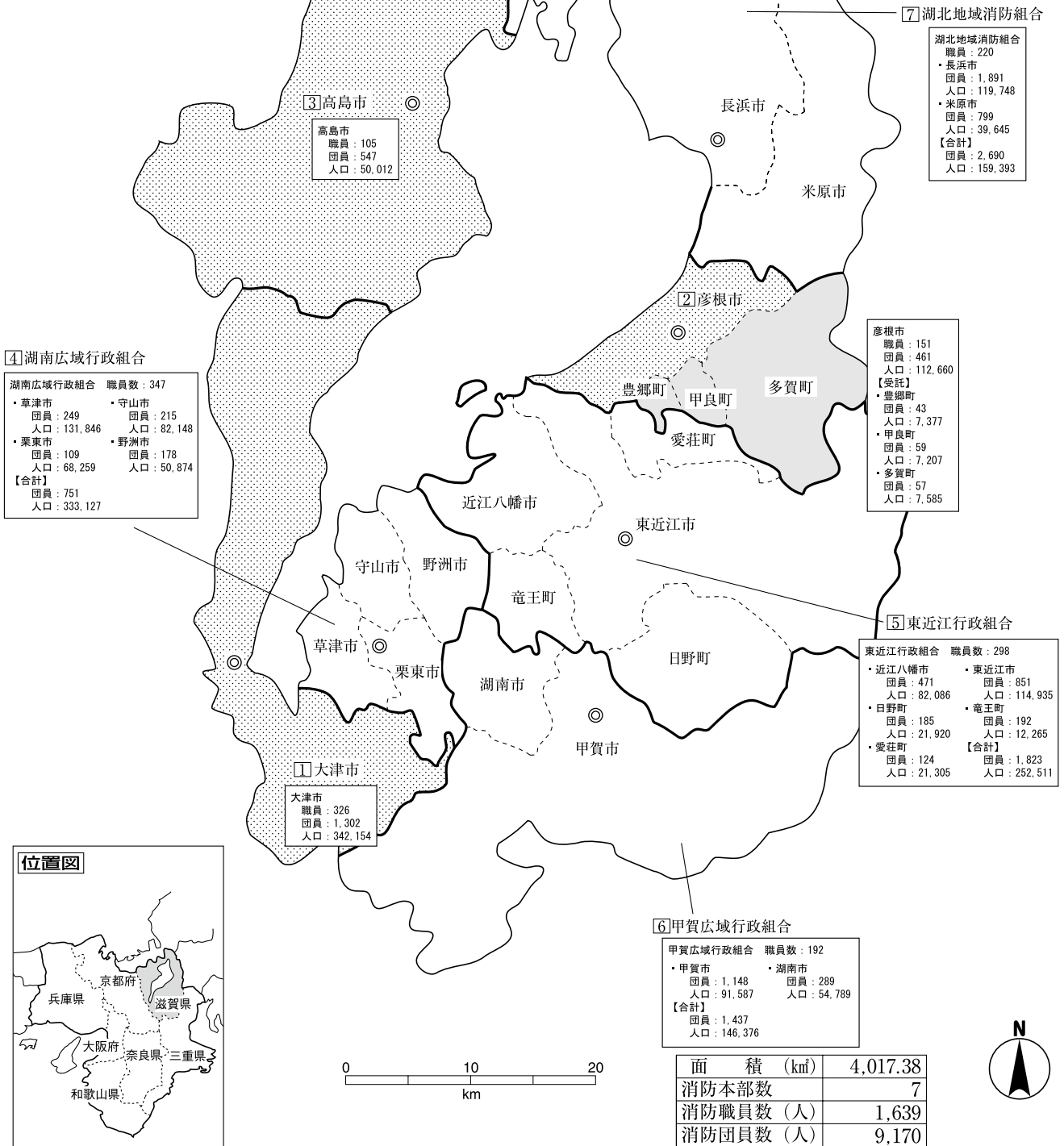

京 都 府

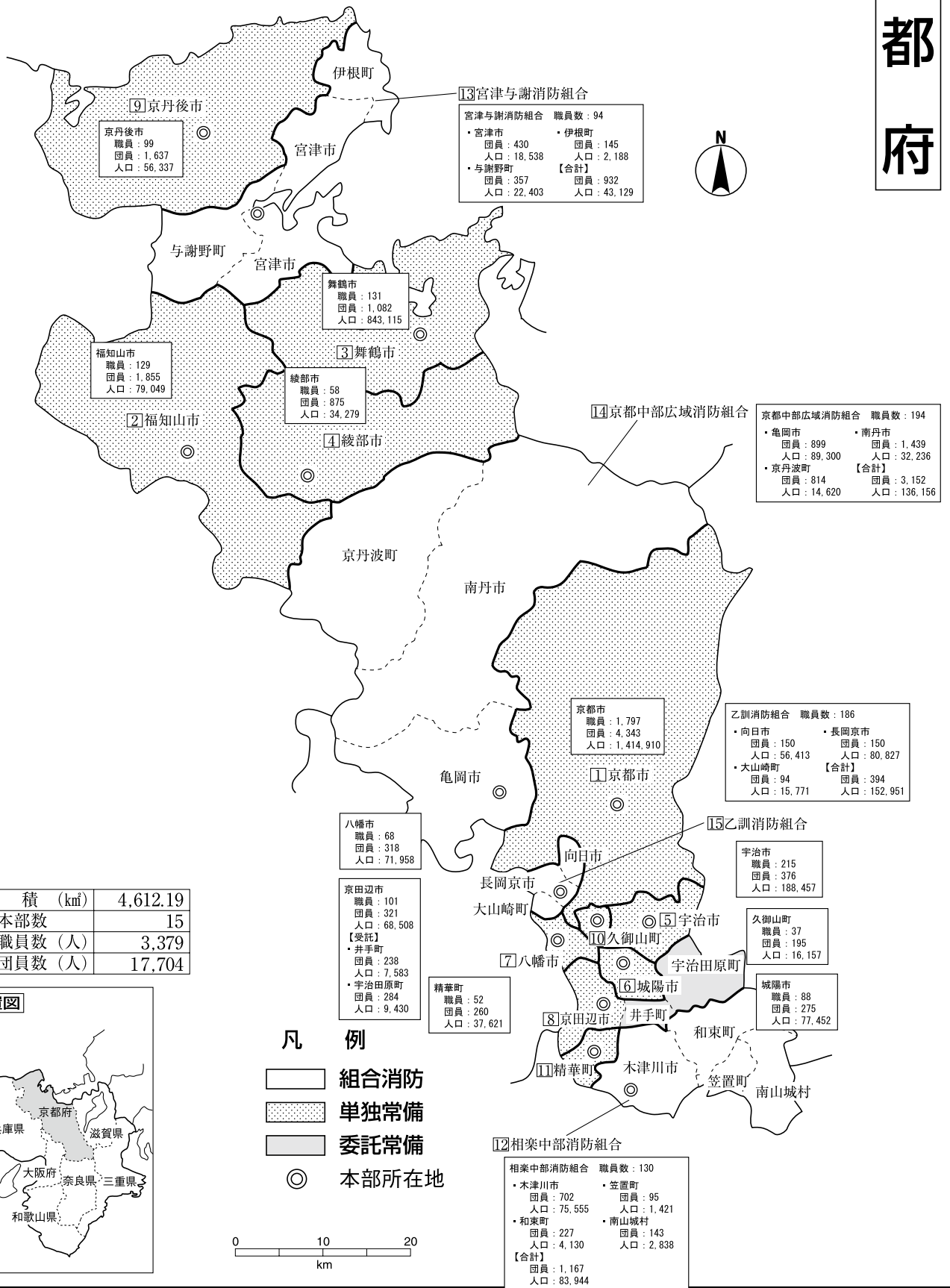

大阪府



面積 (km ²)	1,905.14
消防本部数	27
消防職員数 (人)	10,116
消防団員数 (人)	10,520

凡例

- 組合消防
- 単独常備
- 委託常備

◎ 本部所在地

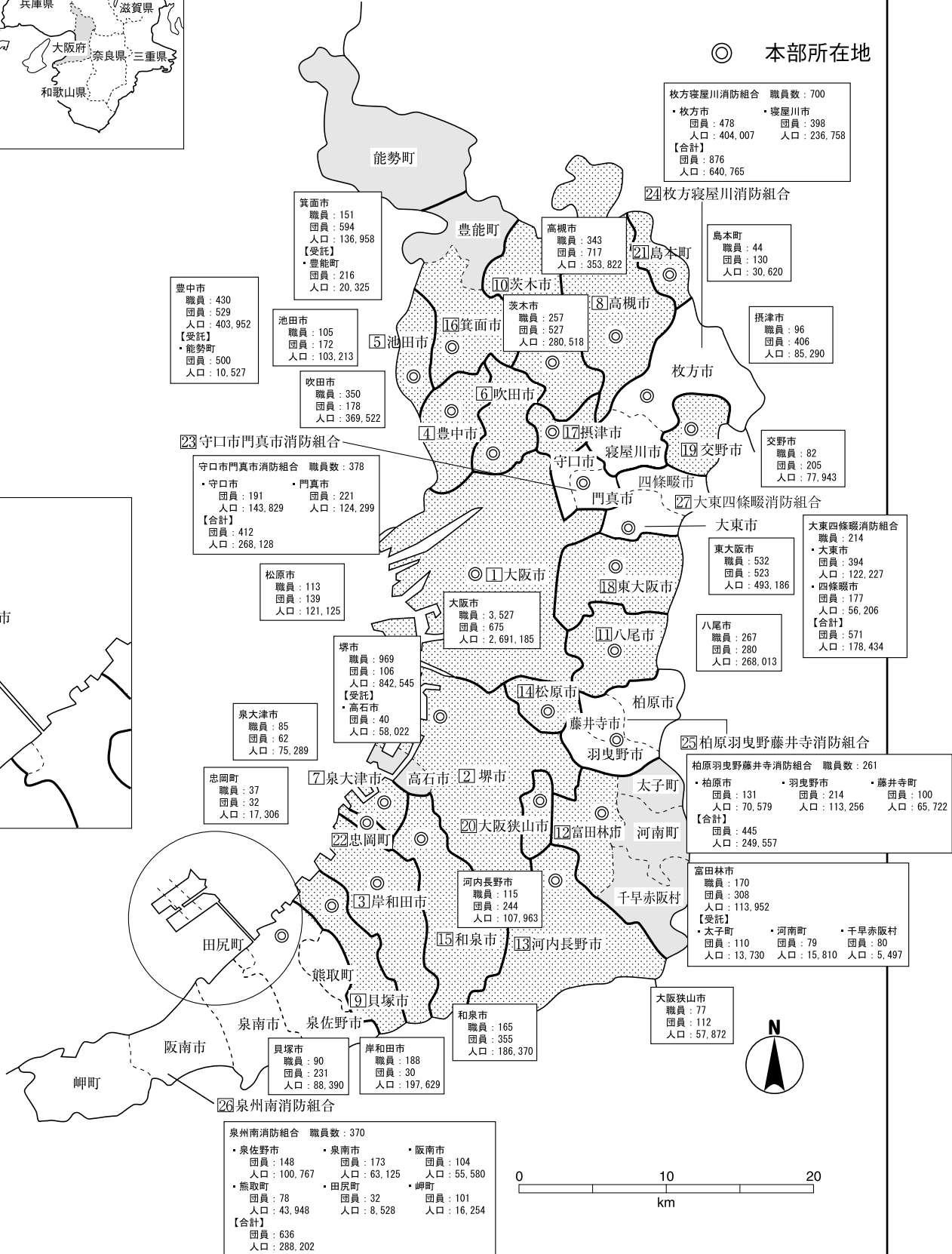
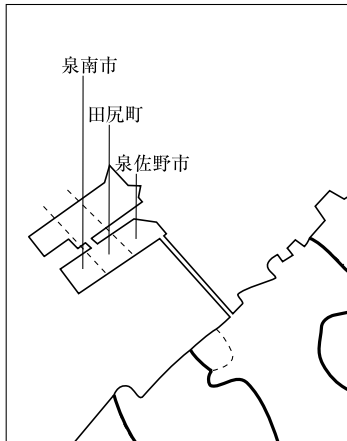

兵庫県

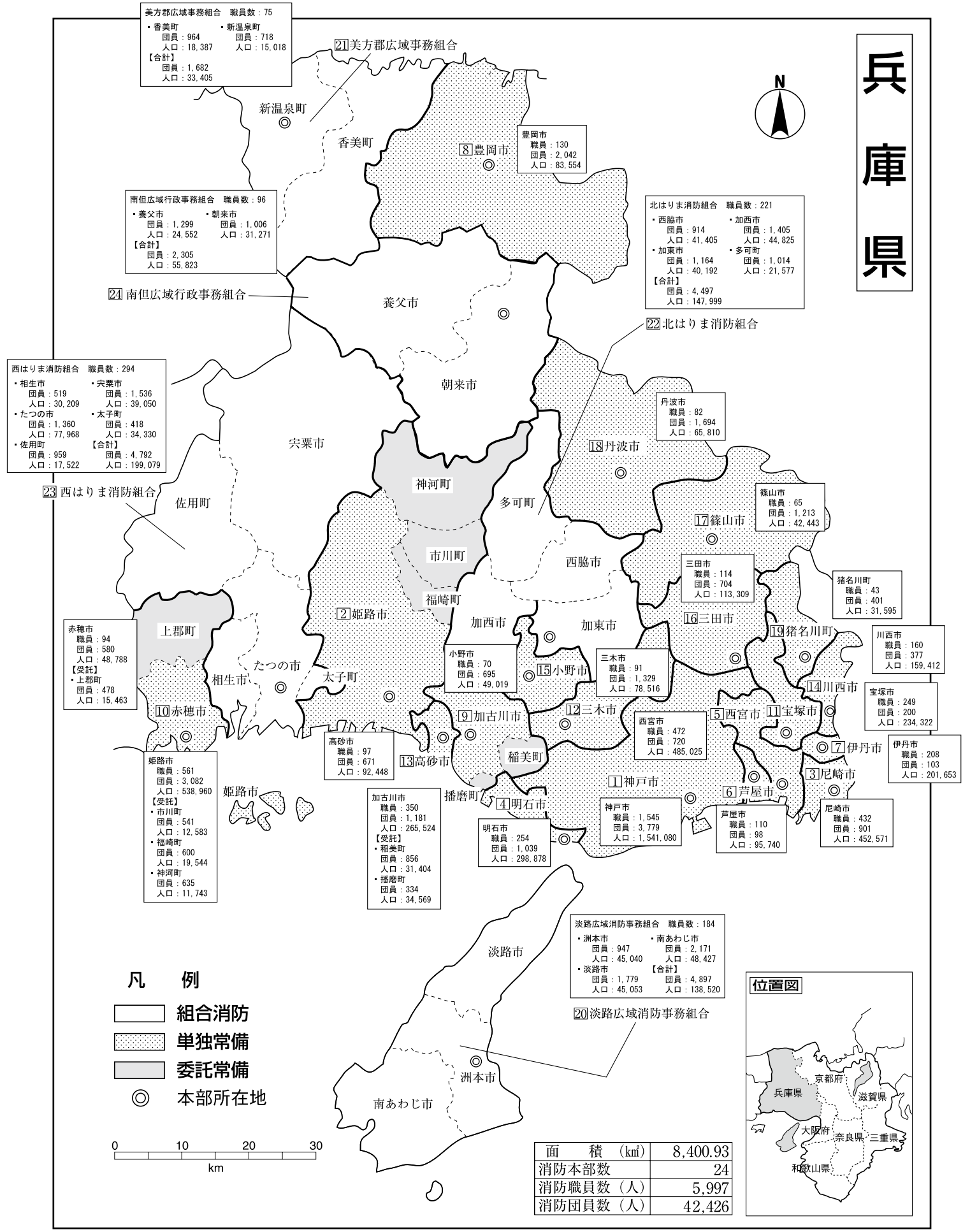

西はりま消防組合 職員数：294
 ・相生市 職員：519 団員：1,536 人口：39,050
 ・たつの市 職員：1,360 団員：418 人口：77,968
 ・佐用町 職員：959 団員：4,792 人口：17,522
 【合計】 団員：2,305 人口：199,079

南但広域行政事務組合 職員数：96
 ・養父市 職員：1,299 団員：1,006 人口：24,552
 ・朝来市 職員：1,006 団員：1,006 人口：31,271
 【合計】 団員：2,305 人口：55,823

北はりま消防組合 職員数：221
 ・西脇市 職員：914 団員：1,405 人口：41,405
 ・加西市 職員：1,405 団員：1,405 人口：44,825
 ・加東市 職員：1,164 団員：1,014 人口：40,192
 ・多可町 職員：1,014 団員：1,014 人口：21,577
 【合計】 団員：4,497 人口：147,999

赤穂市 職員：94 団員：580 人口：48,788
 【委託】 上郡町 職員：478 団員：15,463 人口：15,463

姫路市 職員：561 団員：3,082 人口：538,960
 【委託】 市川町 職員：541 団員：12,583 人口：12,583
 ・福崎町 職員：600 団員：19,544 人口：19,544
 ・神河町 職員：635 団員：11,743 人口：11,743

加古川市 職員：350 団員：1,181 人口：265,524
 【委託】 稲美町 職員：856 団員：31,404 人口：31,404
 ・播磨町 職員：334 団員：34,569 人口：34,569

淡路広域消防事務組合 職員数：184
 ・洲本市 職員：947 団員：2,171 人口：45,040
 ・南あわじ市 職員：2,171 団員：2,171 人口：48,427
 ・淡路市 職員：1,779 団員：4,897 人口：45,053
 【合計】 団員：4,897 人口：138,520

- 凡 例**
- 組合消防
 - 単独常備
 - 委託常備
 - ◎ 本部所在地

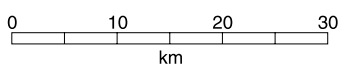

面積 (km ²)	8,400.93
消防本部数	24
消防職員数 (人)	5,997
消防団員数 (人)	42,426



奈良県

生駒市
職員：142
団員：193
人口：120,741

奈良市
職員：406
団員：977
人口：359,666

③ 奈良県広域消防組合

奈良広域消防組合消防本部
職員数：1,288

・大和高田市 団員：184 人口：66,400	・大和郡山市 団員：298 人口：87,541
・天理市 団員：312 人口：65,806	・橿原市 団員：238 人口：123,337
・桜井市 団員：655 人口：58,386	・五條市 団員：552 人口：31,709
・御所市 団員：213 人口：26,904	・香芝市 団員：132 人口：79,023
・葛城市 団員：121 人口：37,235	・宇陀市 団員：1,009 人口：31,460
・山添村 団員：187 人口：3,701	・平群町 団員：61 人口：19,165
・三郷町 団員：85 人口：23,126	・斑鳩町 団員：84 人口：28,205
・安堵町 団員：70 人口：7,524	・川西町 団員：40 人口：8,704
・三宅町 団員：60 人口：7,013	・田原本町 団員：92 人口：32,241
・曾爾村 団員：122 人口：1,532	・御杖村 団員：82 人口：1,731
・高取町 団員：62 人口：6,964	・明日香村 団員：86 人口：5,681
・上牧町 団員：133 人口：22,805	・王寺町 団員：126 人口：23,674
・広陵町 団員：122 人口：35,021	・河合町 団員：164 人口：18,118
・吉野町 団員：404 人口：7,565	・大淀町 団員：283 人口：18,125
・下市町 団員：229 人口：5,726	・黒滝村 団員：123 人口：745
・天川村 団員：131 人口：1,472	・野迫川村 団員：75 人口：426
・十津川村 団員：309 人口：3,409	・下北山村 団員：113 人口：962
・上北山村 団員：84 人口：564	・川上村 団員：138 人口：1,498
・東吉野村 団員：120 人口：1,860	【合計】 団員：7,299 人口：895,358

- 凡 例
-  組合消防
 -  単独常備
 -  本部所在地



面積 (km ²)	3,690.94
消防本部数	3
消防職員数 (人)	1,836
消防団員数 (人)	8,469

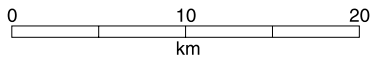

和歌山県

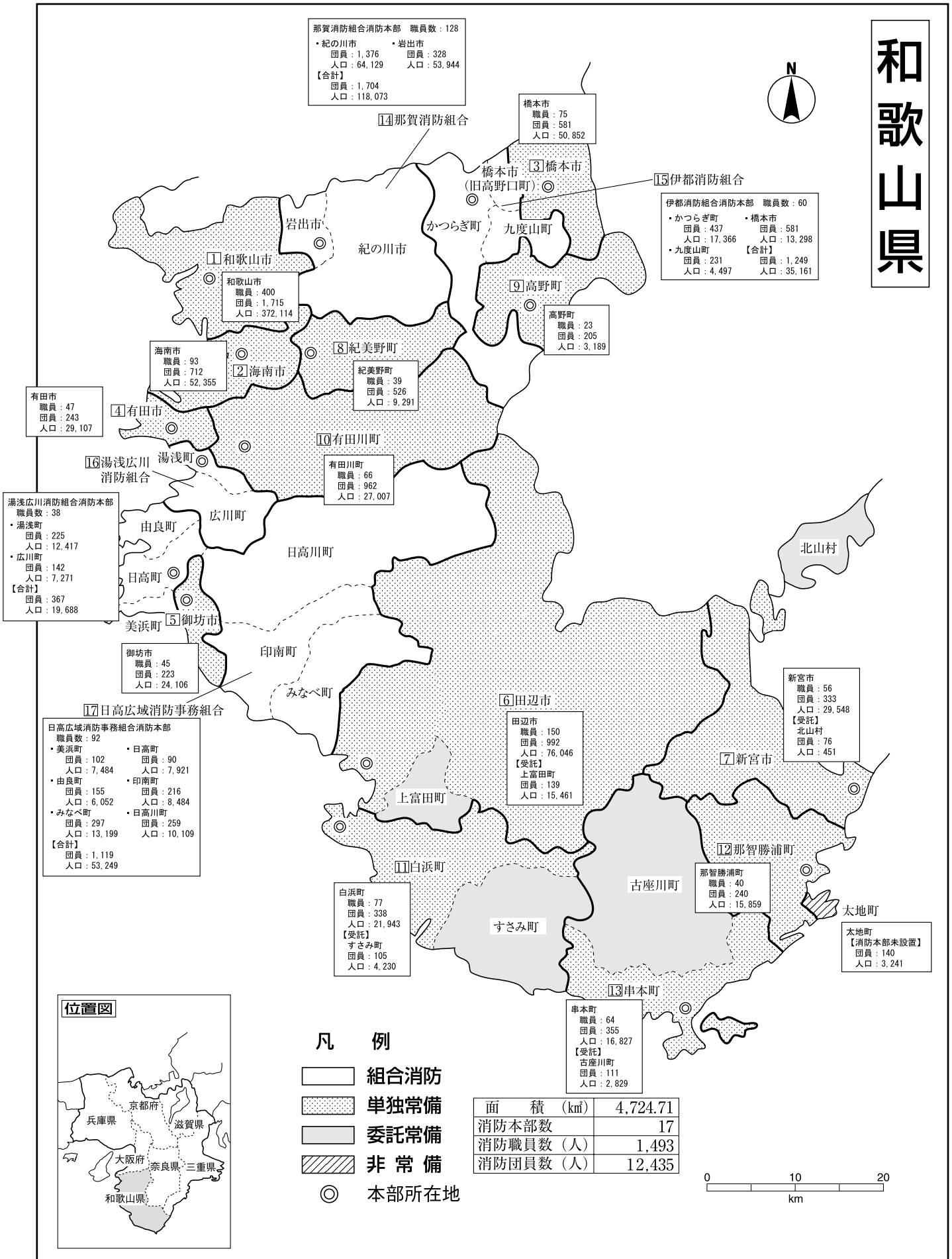

那賀消防組合消防本部 職員数：128
 ・紀の川市 職員：1,376 岩出市 職員：328
 人口：64,129 人口：53,944
 【合計】
 職員：1,704
 人口：118,073

橋本市 職員：75
 団員：581
 人口：50,852

伊都消防組合消防本部 職員数：60
 ・かつらぎ町 職員：437 橋本市 団員：581
 人口：17,366 人口：13,298
 ・九度山町 職員：231 団員：1,249
 人口：4,497 人口：35,161

和歌山市 職員：400
 団員：1,715
 人口：372,114

海南市 職員：93
 団員：712
 人口：52,355

紀美野町 職員：39
 団員：526
 人口：9,291

高野町 職員：23
 団員：205
 人口：3,189

有田市 職員：47
 団員：243
 人口：29,107

湯浅広川消防組合消防本部 職員数：38
 ・湯浅町 職員：225
 人口：12,417
 ・広川町 職員：142
 人口：7,271
 【合計】
 職員：367
 人口：19,688

有田川町 職員：66
 団員：962
 人口：27,007

御坊市 職員：45
 団員：223
 人口：24,106

日高広域消防事務組合 職員数：92
 ・美浜町 職員：102 日高町 職員：90
 人口：7,484 人口：7,921
 ・由良町 職員：155 印南町 職員：216
 人口：6,052 人口：8,484
 ・みなべ町 職員：297 日高川町 職員：259
 人口：13,199 人口：10,109
 【合計】
 職員：1,119
 人口：53,249

田辺市 職員：150
 団員：992
 人口：76,046
 【受託】
 上富田町 職員：139
 人口：15,461

新宮市 職員：56
 団員：333
 人口：29,548
 【受託】
 北山村 職員：76
 団員：451

白浜町 職員：77
 団員：338
 人口：21,943
 【受託】
 すさみ町 職員：105
 人口：4,230

那智勝浦町 職員：40
 団員：240
 人口：15,859

太地町 【消防本部未設置】
 団員：140
 人口：3,241

串本町 職員：64
 団員：355
 人口：16,827
 【受託】
 古座川町 職員：111
 人口：2,829

面積 (km ²)	4,724.71
消防本部数	17
消防職員数 (人)	1,493
消防団員数 (人)	12,435

- 凡 例
- 組合消防
 - 単独常備
 - 委託常備
 - 非常備
 - ◎ 本部所在地

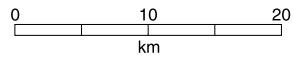

鳥取県

鳥取県西部広域行政管理組合
職員数：324

- ・米子市 職員：150 人口：11,227
- ・伯耆町 職員：106 人口：4,916
- ・境港市 職員：60 人口：3,300
- ・日野町 職員：57 人口：1,307
- ・南郷町 職員：133 人口：11,092
- ・大山町 職員：160 人口：16,679
- ・江府町 職員：31 人口：3,512
- ・日吉津村 職員：31 人口：3,512
- ・米子市 職員：106 人口：4,916
- ・日野町 職員：57 人口：1,307
- ・南郷町 職員：133 人口：11,092
- ・大山町 職員：160 人口：16,679
- ・江府町 職員：31 人口：3,512
- ・日吉津村 職員：31 人口：3,512

②鳥取県西部広域行政管理組合

鳥取中部ふるさと広域連合
職員数：148

- ・湯梨浜町 職員：172 人口：17,024
- ・三朝町 職員：316 人口：6,620
- ・北栄町 職員：101 人口：15,344
- ・倉吉市 職員：489 人口：48,045
- ・琴浦町 職員：161 人口：17,670
- ・北栄町 職員：101 人口：15,344
- ・北栄町 職員：101 人口：15,344
- ・北栄町 職員：101 人口：15,344

③鳥取中部ふるさと広域連合

④鳥取県東部広域行政管理組合

鳥取県東部広域行政管理組合消防
職員数：312

- ・鳥取市 職員：1,299 人口：180,139
- ・岩美町 職員：531 人口：11,872
- ・若桜町 職員：60 人口：2,433
- ・智頭町 職員：416 人口：7,360
- ・八頭町 職員：127 人口：16,985
- ・八頭町 職員：127 人口：16,985
- ・八頭町 職員：127 人口：16,985
- ・八頭町 職員：127 人口：16,985
- 【合計】 職員：2,433 人口：229,767

鳥取市

湯梨浜町

琴浦町

北栄町

大山町

日吉津村

境港市

米子市

南部町

伯耆町

江府町

日野町

日南町

倉吉市

三朝町

八頭町

智頭町

若桜町

面積 (km ²)	3,507.13
消防本部数	3
消防職員数 (人)	784
消防団員数 (人)	4,979

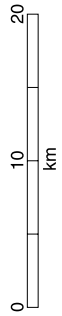

凡例
 組合消防
◎ 本部所在地

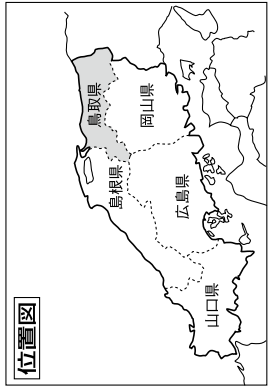

位置図

島根県

面積 (km ²)	6,708.24
消防本部数	9
消防職員数 (人)	1,178
消防団員数 (人)	12,018

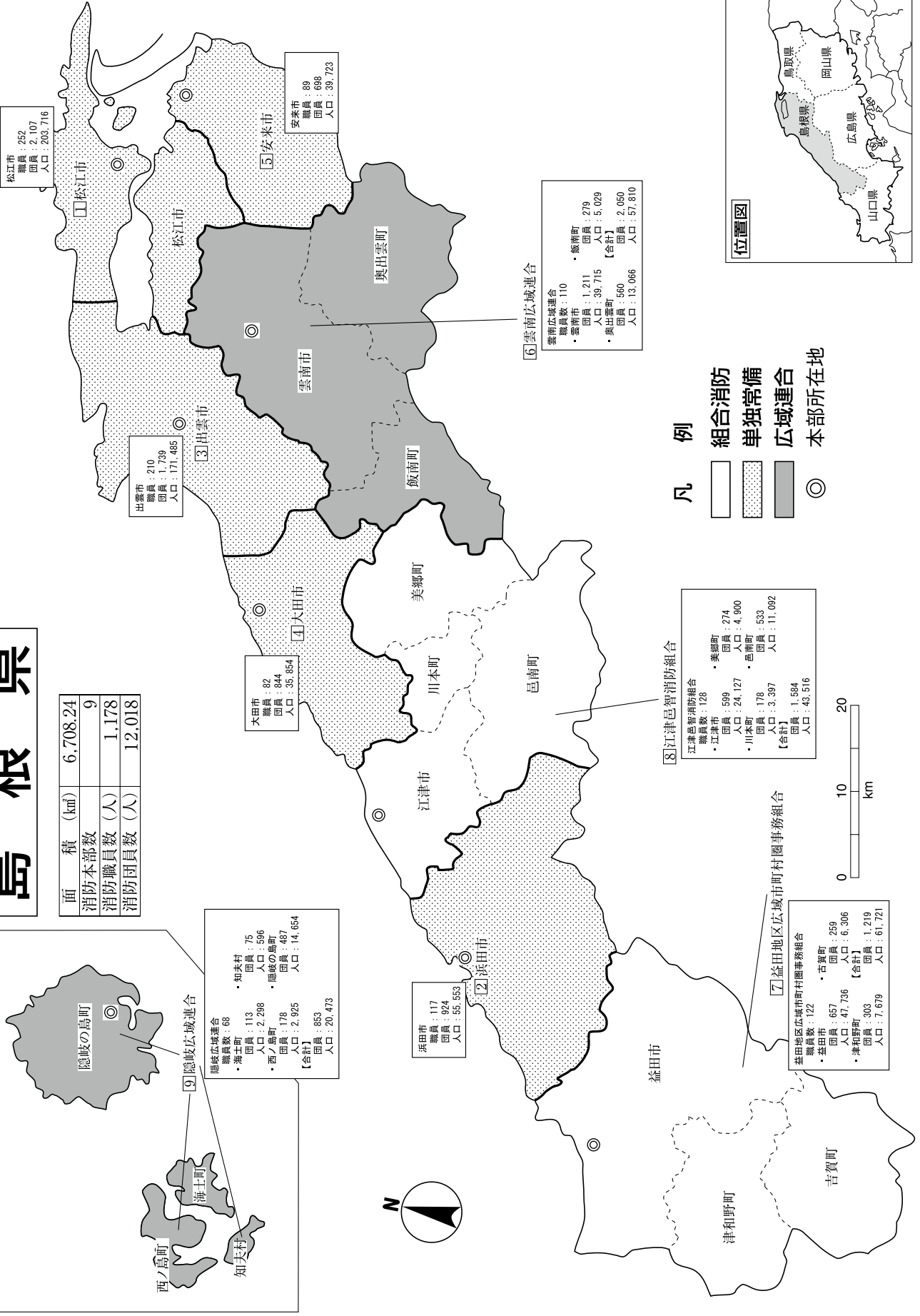

松江市
職員: 252
団員: 2,107
人口: 203,716

松江市

松江市

安来市

安来市
職員: 89
団員: 698
人口: 39,723

出雲市
職員: 210
団員: 1,739
人口: 171,485

出雲市

雲南市

飯南町

美郷町

大田市

大田市
職員: 82
団員: 814
人口: 35,854

川本町

邑南町

江津市

浜田市

浜田市
職員: 117
団員: 924
人口: 55,553

益田市

津和野町

吉賀町

雲南広域連合
職員数: 110
・雲南町 団員: 279
・雲南市 人口: 39,715
・奥出雲町 人口: 5,029
【合計】 団員: 2,060
人口: 57,810

江津邑智消防組合
職員数: 128
・美郷町 団員: 274
・江津市 人口: 4,900
・邑南町 団員: 533
・川本町 人口: 11,092
【合計】 団員: 1,584
人口: 43,516

凡例

- 組合消防
- 単独常備
- 広域連合
- 本部所在地

位置図

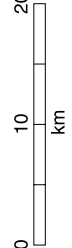
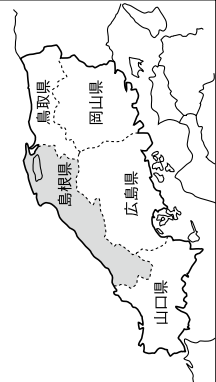

隠岐広域連合

隠岐広域連合
職員数: 68
・海士町 団員: 75
・西ノ島町 人口: 2,298
・隠岐の島町 団員: 487
・知夫村 人口: 14,654
【合計】 団員: 853
人口: 20,473

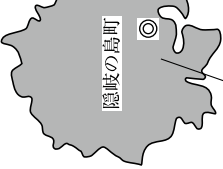

西ノ島町

海士町

知夫村

益田地区広域市町村圏事務組合

益田地区広域市町村圏事務組合
職員数: 122
・益田市 団員: 259
・吉賀町 人口: 6,306
・津和野町 人口: 47,736
・津和野町 団員: 1,219
・津和野町 人口: 7,679
【合計】 団員: 1,219
人口: 61,721

岡山県

津山圏域消防組合

職員数	216
・津山市	職員：2,108 団員：102,294 人口：6,084
・鏡野町	職員：847 団員：13,244 人口：4,962
・美咲町	職員：860 団員：14,757 人口：152,578
・勝央町	職員：382 団員：11,237 人口：-
・西栗倉村	職員：-
【合計】	職員：4,805 団員：147,532 人口：610,654

東備消防組合消防本部

職員数	105
・備前市	職員：1,036 団員：35,321 人口：14,413
・和気町	職員：672 団員：-
【合計】	職員：1,708 団員：35,321 人口：14,413

東備消防組合

面積 (km ²)	7,114.62
消防本部数	14
消防職員数 (人)	2,428
消防団員数 (人)	28,164

凡例

- 組合消防
- 単独常備
- 委託常備
- 本部所在地

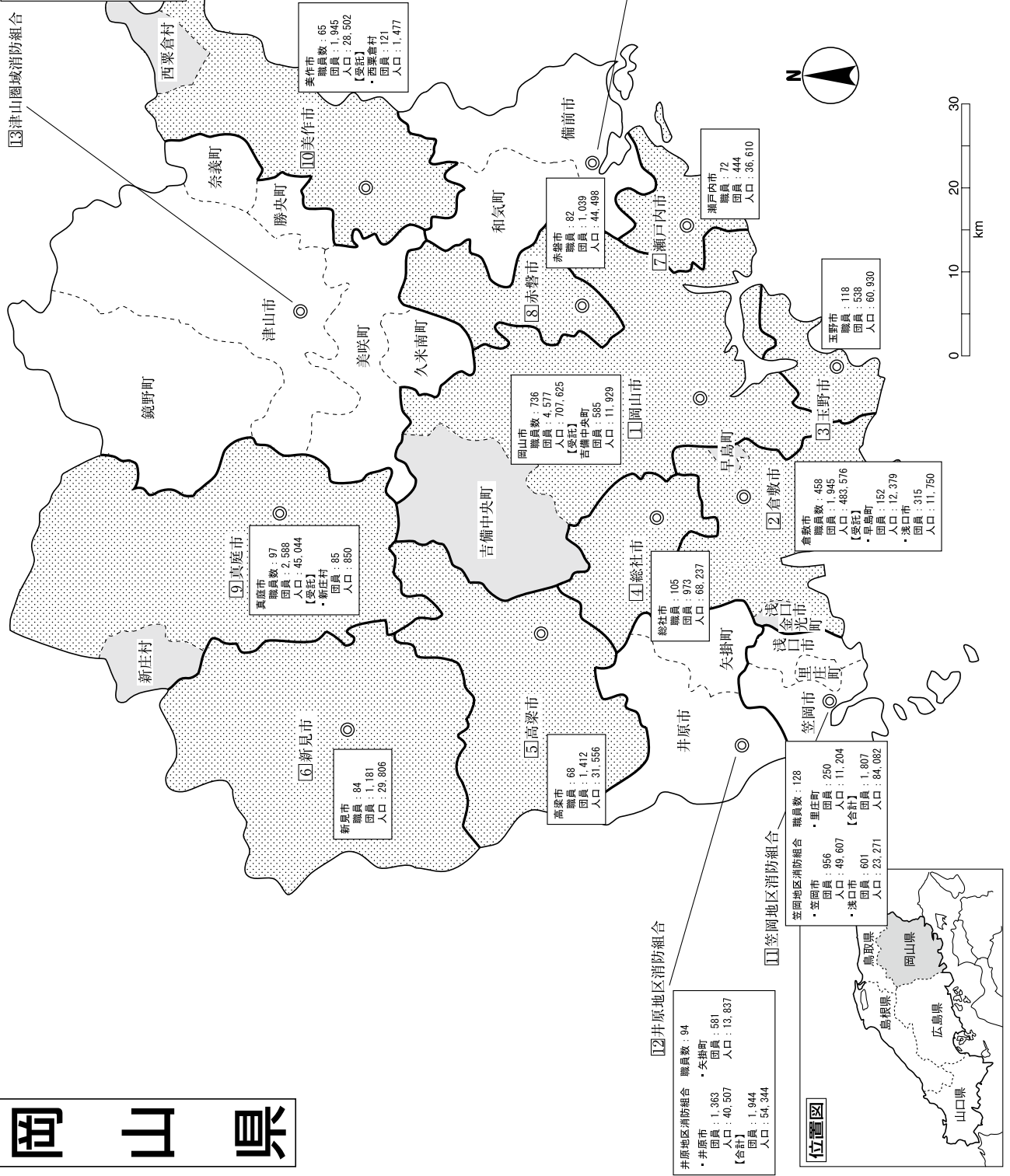

面積 (km ²)	8,479.47
消防本部数	13
消防職員数 (人)	3,641
消防団員数 (人)	22,141

広島県

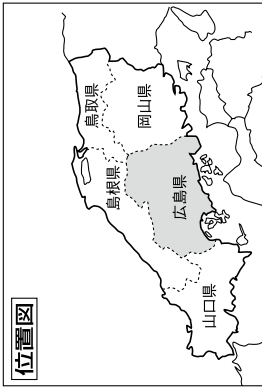

- 凡例
- ☐ 組合消防
 - ▨ 単独常備
 - ▩ 委託常備
 - ◎ 本部所在地

備北地区消防組合
 職員数：210
 ・三原市 1,404 団員 53,561
 【合計】 団員 3,150 人口 90,169

庄原市

神石高原町

府中市

福山地区消防組合

職員数：590
 ・福山市 2,860 団員 469,499
 ・府中市 851 団員 40,612
 ・神石高原町 4,359 団員 4,359 人口 9,442 人口 519,553

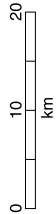

備北地区消防組合

三次市

安芸甲市

職員数：52 団員 837 人口 29,900

三原市

職員数：165 団員 8,370 人口 96,360
 【委託】 団員 655,772 人口 16,772

東広島市

職員：291 団員 1,576 人口 185,147
 【委託】 団員 393 人口 26,548
 ・竹原市 355 団員 7,681 人口 7,681

東広島市

呉市

職員：382 団員 1,942 人口 229,868

竹原市

大崎上高町

北広島町

職員：60 団員 752 人口 19,109

北広島町

職員：1,323 団員 2,647 人口 1,193,051

広島市

【委託】 団員 106 人口 29,636
 ・海田町 213 人口 13,104
 ・安芸太田町 455 人口 6,591
 ・鞆町 156 人口 24,339
 ・廿日市市吉和 0 人口 689

北広島町

安芸太田町

廿日市市吉和

廿日市市

職員：188 団員 681 人口 116,468

廿日市市

廿日市市吉和

府中町

職員：57 団員 72 人口 52,090

府中町

海田町

職員：70 団員 508 人口 24,124

海田町

熊野町

職員：382 団員 1,942 人口 229,868

熊野町

呉市

広島県

山口県

面積 (km ²)	6,112.34
消防本部数	12
消防職員数 (人)	1,972
消防団員数 (人)	13,216

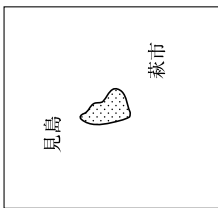

- 凡例**
- 組合消防
 - 単独常備
 - 委託常備
 - 本部所在地

岩国地区消防組合消防本部 職員数：220
 ・岩国市 職員：1,513 団員：58
 人口：137,153 人口：6,517
 【合計】 職員：1,571 団員：143,670
 □ 岩国地区消防組合

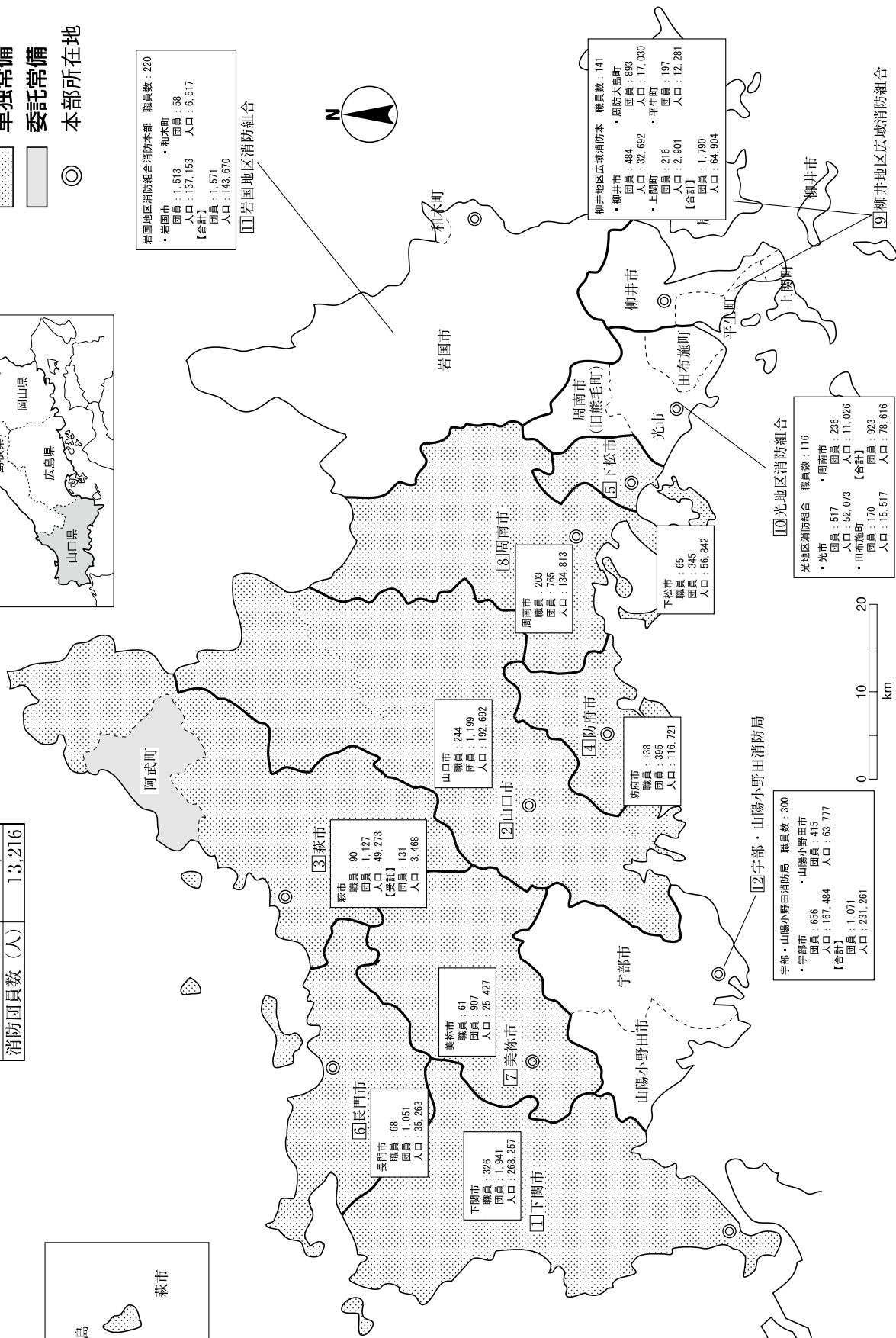

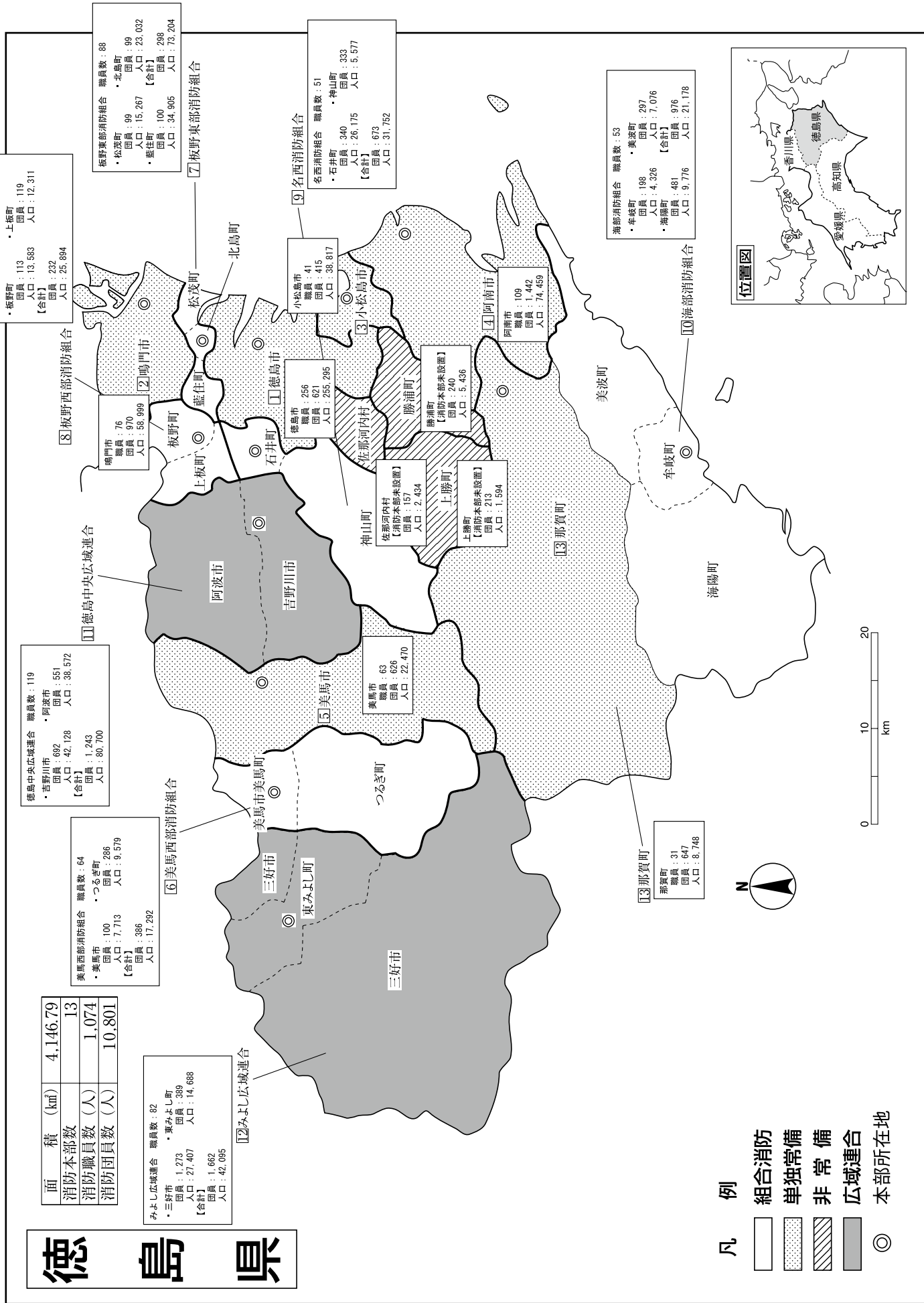

香川県

面積 (km ²)	1,876.72
消防本部数	9
消防職員数 (人)	1,176
消防団員数 (人)	7,746

⑨ 小豆地区広域行政事務組合

小豆地区消防本部 職員数：72
 ・小豆島町
 団員：355 人口：15,084
 ・土庄町
 団員：379 人口：14,372
 【合計】 団員：734 人口：29,456

⑦ 大川広域行政組合

大川広域行政組合 職員数：111
 ・さぬき市
 団員：577 人口：49,955
 ・東かがわ市
 団員：346 人口：31,743
 【合計】 団員：923 人口：81,698

⑥ 仲多度南部消防組合

仲多度南部消防組合消防本部 職員数：60
 ・まんのう町
 団員：386 人口：19,099
 ・琴平町
 団員：90 人口：9,395
 【合計】 団員：476 人口：28,494

⑧ 三観広域行政組合

三観広域行政組合消防本部 職員数：175
 ・観音寺市
 団員：691 人口：1,082
 ・三豊市
 団員：423 人口：67,204
 【合計】 団員：1,173 人口：128,627

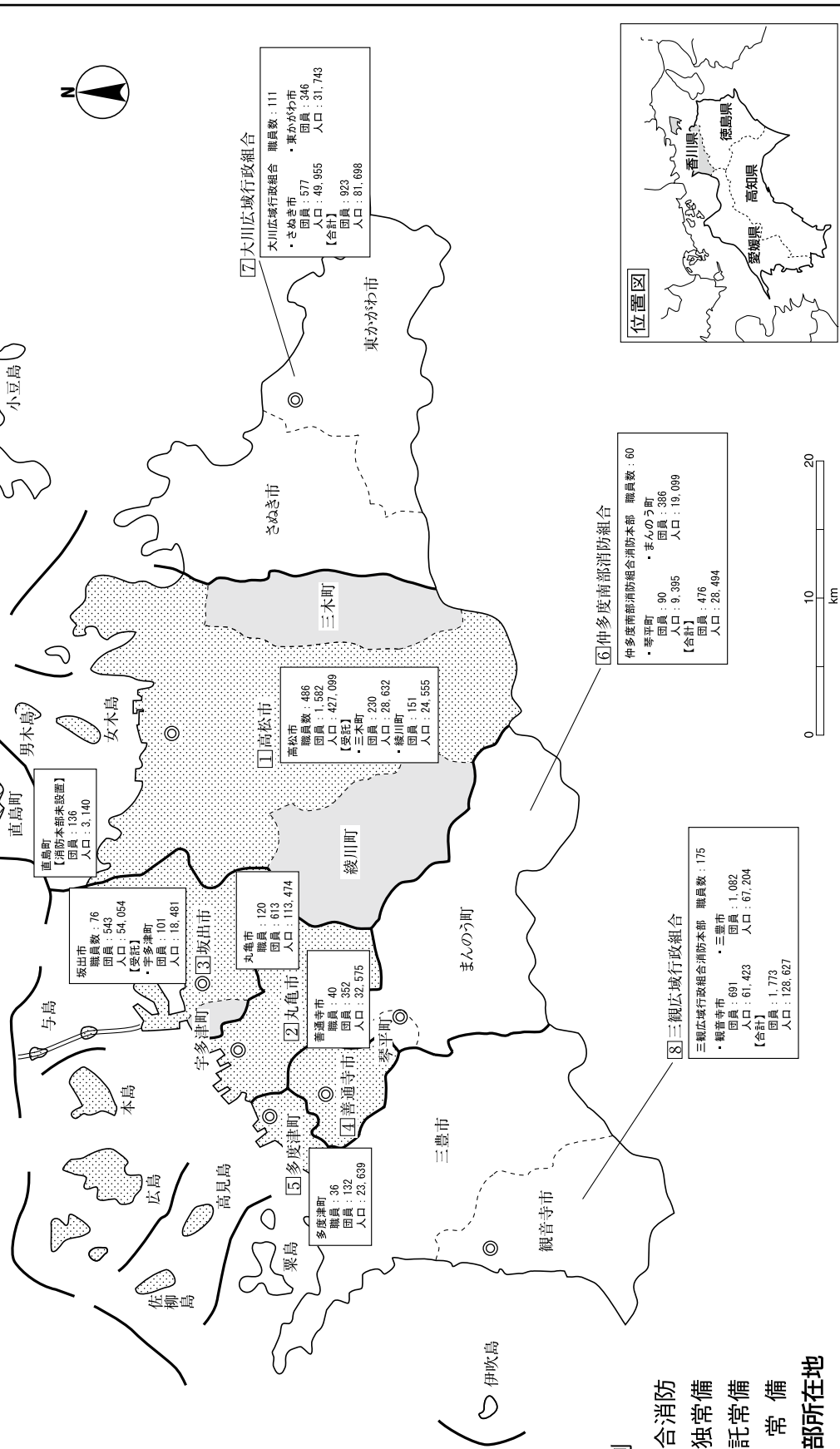

- 凡例
- 組合消防
 - 単独常備
 - 委託常備
 - 非常備
 - 本部所在地

愛媛県

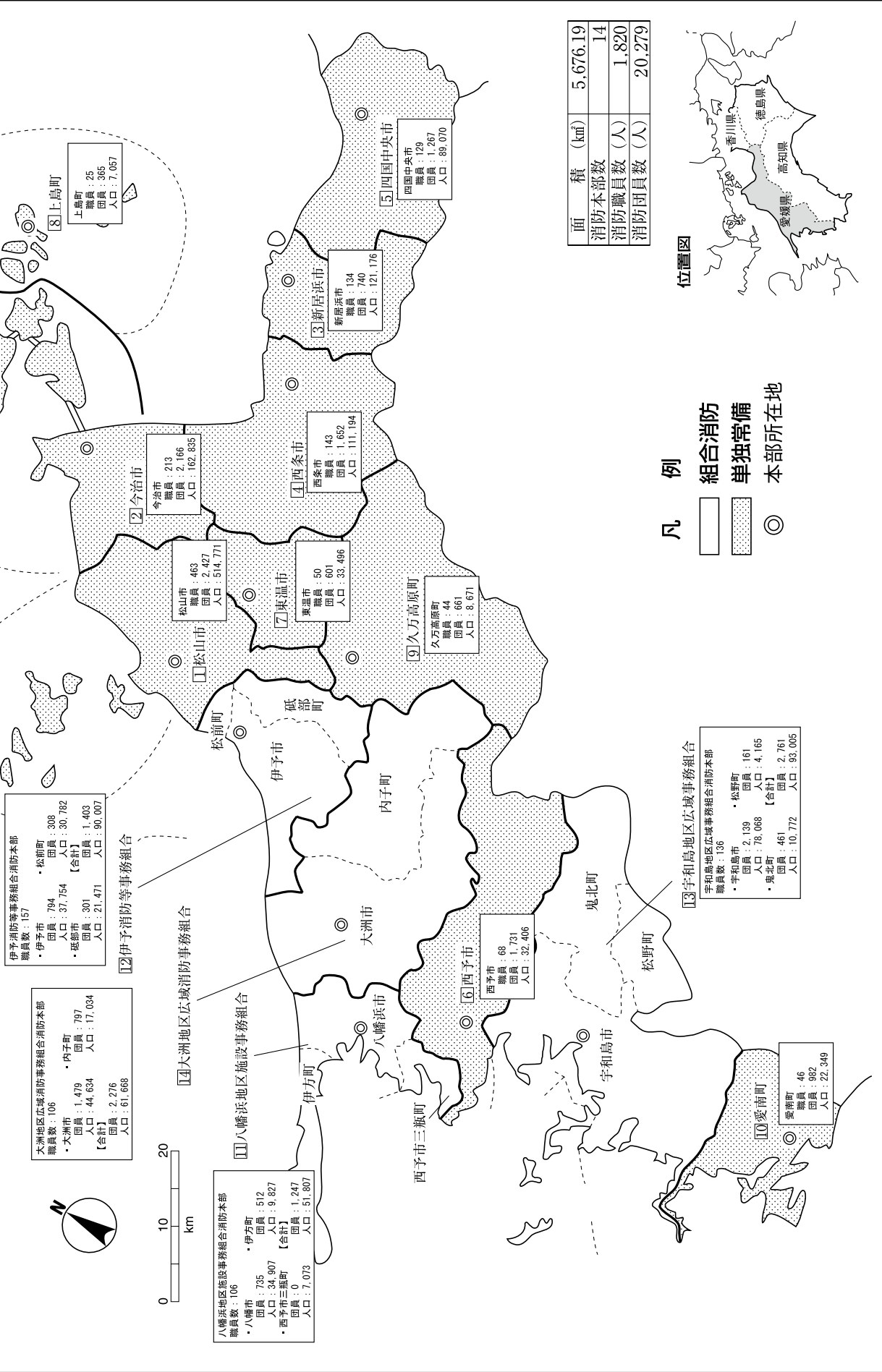

高知県

面積 (km ²)	7,103.93
消防本部数	15
消防職員数 (人)	1,173
消防団員数 (人)	8,172

9) 高吾北広域町村事務組合

高吾北広域町村事務組合消防本部 職員数: 51
 ・仁淀川町 職員: 175 団員: 13,166
 ・越知町 職員: 626 団員: 24,703
 【合計】 職員: 801 団員: 37,874

14) 嶺北広域行政事務組合

嶺北広域行政事務組合消防本部 職員数: 37
 ・本山町 職員: 182 団員: 258 人口: 3,509
 ・土佐町 職員: 231 団員: 42 人口: 3,992
 【合計】 職員: 413 団員: 300 人口: 7,501

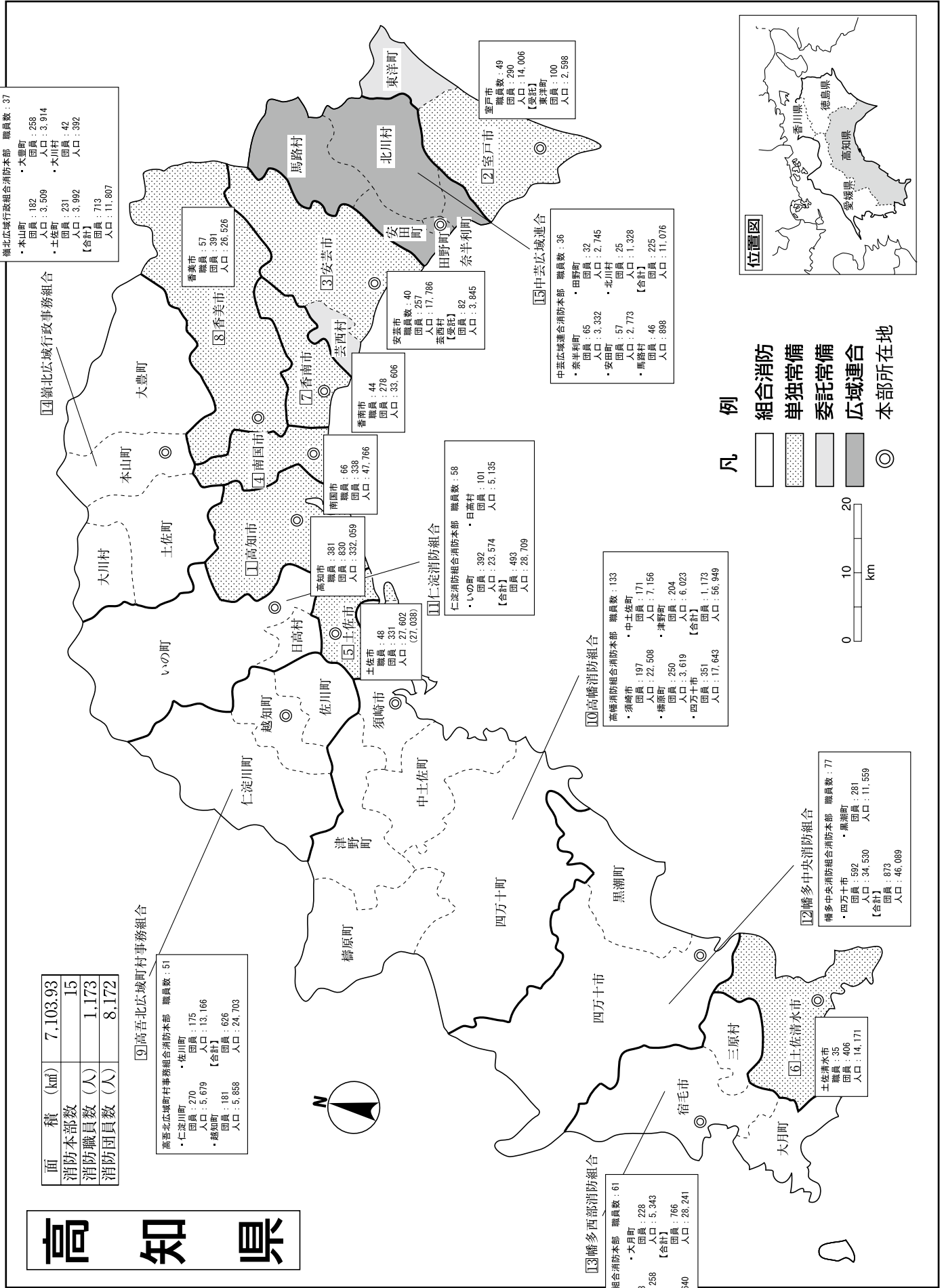

凡例

- 組合消防
- 単独常備
- 委託常備
- 広域連合
- 本部所在地

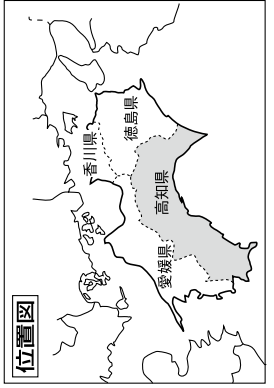
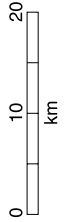

福岡県

- 凡例**
- 組合消防
 - ▨ 単独常備
 - ◎ 本部所在地

面積 (km ²)	4,986.40
消防本部数	25
消防職員数 (人)	4,890
消防団員数 (人)	25,115

◎春日・大野城・那珂川消防組合消防本部
 職員数: 219
 団員: 117
 人口: 112,777
 【合計】
 職員: 567
 団員: 266
 人口: 50,233
 人口: 262,885

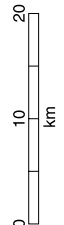
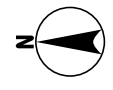
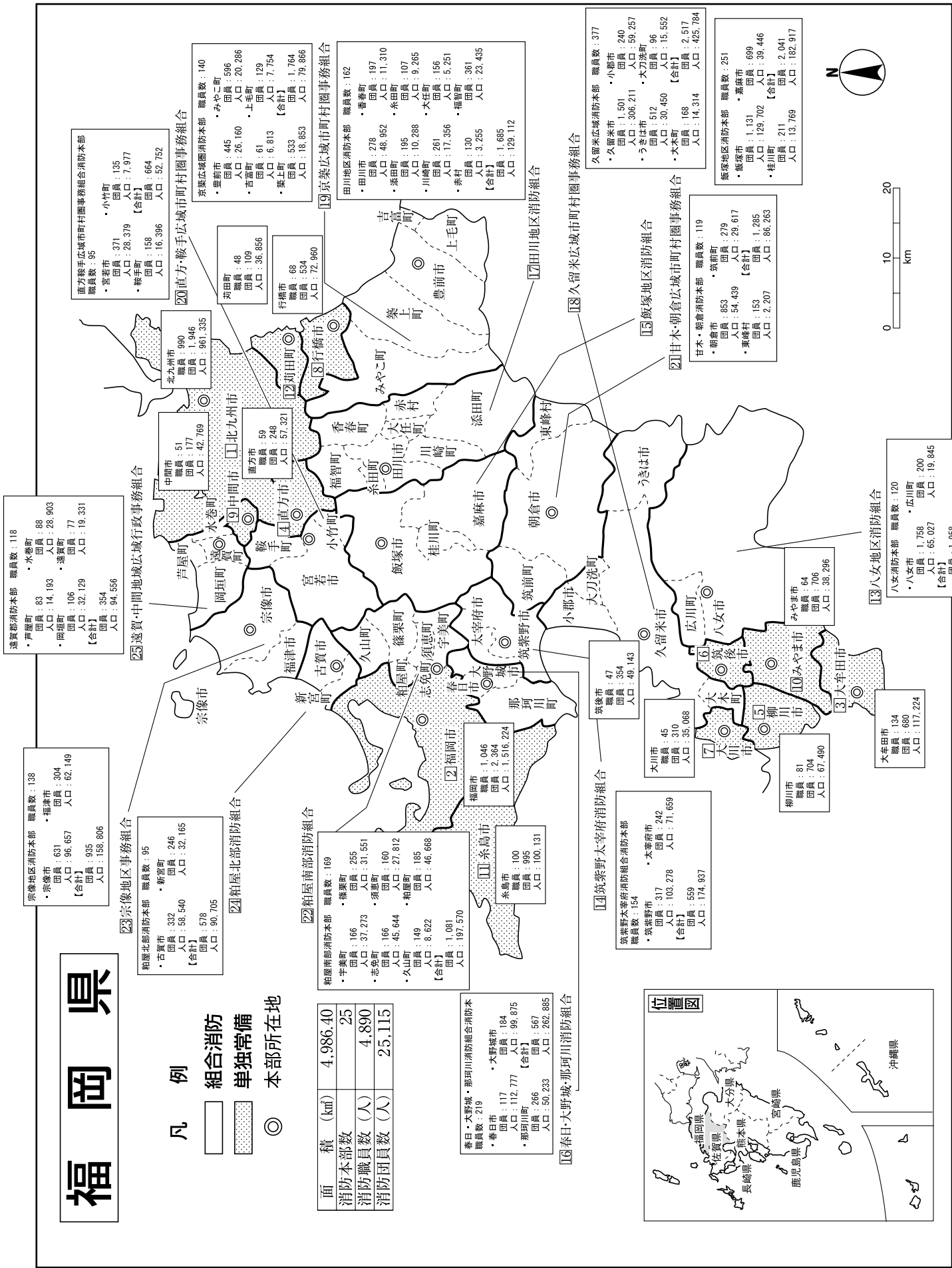
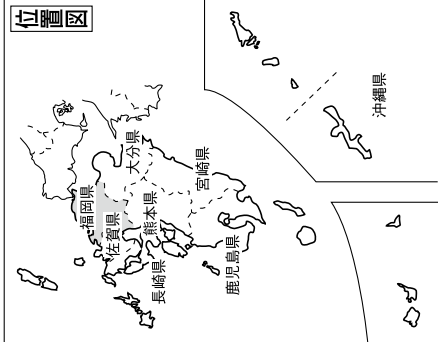

◎八女地区消防組合
 八女消防本部 職員数: 120
 ・八女市 団員: 1,758
 ・瓜川町 団員: 200
 人口: 19,345
 【合計】
 職員: 1,958
 団員: 1,958
 人口: 84,872

◎大牟田市
 職員: 134
 団員: 680
 人口: 117,224

◎みやま市
 職員: 64
 団員: 706
 人口: 38,296

◎柳川市
 職員: 81
 団員: 704
 人口: 67,490

◎筑紫野太宰府消防組合消防本部
 職員数: 154
 ・筑紫野市 団員: 317
 ・太宰府市 団員: 242
 人口: 103,278
 人口: 71,659
 【合計】
 職員: 559
 団員: 174,937

◎糸島市
 職員: 100
 団員: 985
 人口: 100,131

◎福岡市
 職員: 1,046
 団員: 2,364
 人口: 1,516,224

◎柏屋南部消防組合
 職員数: 169
 ・篠栗町 団員: 255
 人口: 37,273
 ・須恵町 団員: 160
 人口: 27,812
 ・相屋町 団員: 185
 人口: 46,668
 【合計】
 職員: 1,081
 団員: 197,570

◎宗像地区事務組合
 職員数: 95
 ・古賀市 職員: 332
 団員: 58,540
 人口: 32,165
 【合計】
 職員: 578
 団員: 90,705

◎宗像市
 職員: 138
 団員: 631
 人口: 96,657
 【合計】
 職員: 935
 団員: 158,806

◎遠賀・中間地域広域行政事務組合
 職員数: 118
 ・芦屋町 職員: 83
 団員: 14,193
 人口: 28,903
 ・岡垣町 職員: 106
 団員: 32,129
 人口: 19,331
 【合計】
 職員: 354
 団員: 94,556

◎北九州市
 職員: 51
 団員: 177
 人口: 42,769

◎直方市
 職員: 59
 団員: 246
 人口: 57,321

◎飯塚市
 職員: 48
 団員: 109
 人口: 36,856

◎嘉麻市
 職員: 68
 団員: 534
 人口: 72,980

◎朝倉市
 職員: 119
 団員: 853
 人口: 54,439
 【合計】
 職員: 1,285
 団員: 2,207
 人口: 86,263

◎飯塚地区消防組合
 職員数: 377
 ・久留米市 職員: 501
 団員: 306,211
 人口: 59,257
 ・うきは市 職員: 512
 団員: 30,460
 人口: 15,532
 ・大木町 職員: 168
 団員: 14,314
 人口: 425,784
 【合計】
 職員: 2,517
 団員: 1,431
 人口: 182,917

◎筑紫野市
 職員: 251
 団員: 1,131
 人口: 699
 【合計】
 職員: 2,041
 団員: 13,769
 人口: 182,917

◎大牟田市
 職員: 134
 団員: 680
 人口: 117,224

◎直方・鞍手広域市町村圏事務組合
 職員数: 96
 ・宮若市 職員: 371
 団員: 28,379
 人口: 7,977
 【合計】
 職員: 664
 団員: 158
 人口: 16,396

◎宗像広域消防本部
 職員数: 140
 ・みやま市 職員: 445
 団員: 20,286
 人口: 26,160
 ・吉野町 職員: 61
 団員: 129
 人口: 7,754
 ・葉上町 職員: 533
 団員: 1,764
 人口: 18,853
 【合計】
 職員: 1,089
 団員: 22,208
 人口: 43,745

◎田川地区消防本部
 職員数: 162
 ・田川市 職員: 278
 団員: 197
 人口: 48,952
 ・添田町 職員: 195
 団員: 107
 人口: 9,285
 ・川崎町 職員: 261
 団員: 156
 人口: 17,356
 ・赤村 職員: 130
 団員: 361
 人口: 3,255
 【合計】
 職員: 1,685
 団員: 129,112

◎京築広域市町村圏事務組合
 職員数: 162
 ・香春町 職員: 197
 団員: 11,310
 ・糸田町 職員: 107
 団員: 9,285
 ・大任町 職員: 156
 団員: 5,251
 ・福智町 職員: 130
 団員: 361
 人口: 3,255
 【合計】
 職員: 1,685
 団員: 129,112

◎田川地区消防本部
 職員数: 162
 ・田川市 職員: 278
 団員: 197
 人口: 48,952
 ・添田町 職員: 195
 団員: 107
 人口: 9,285
 ・川崎町 職員: 261
 団員: 156
 人口: 17,356
 ・赤村 職員: 130
 団員: 361
 人口: 3,255
 【合計】
 職員: 1,685
 団員: 129,112

◎久留米広域市町村圏事務組合
 職員数: 377
 ・久留米市 職員: 501
 団員: 306,211
 人口: 59,257
 ・うきは市 職員: 512
 団員: 30,460
 人口: 15,532
 ・大木町 職員: 168
 団員: 14,314
 人口: 425,784
 【合計】
 職員: 2,517
 団員: 1,431
 人口: 182,917

◎筑紫野市
 職員: 251
 団員: 1,131
 人口: 699
 【合計】
 職員: 2,041
 団員: 13,769
 人口: 182,917

◎大牟田市
 職員: 134
 団員: 680
 人口: 117,224

◎八女地区消防組合
 八女消防本部 職員数: 120
 ・八女市 団員: 1,758
 ・瓜川町 団員: 200
 人口: 19,345
 【合計】
 職員: 1,958
 団員: 1,958
 人口: 84,872

佐賀県

位置図

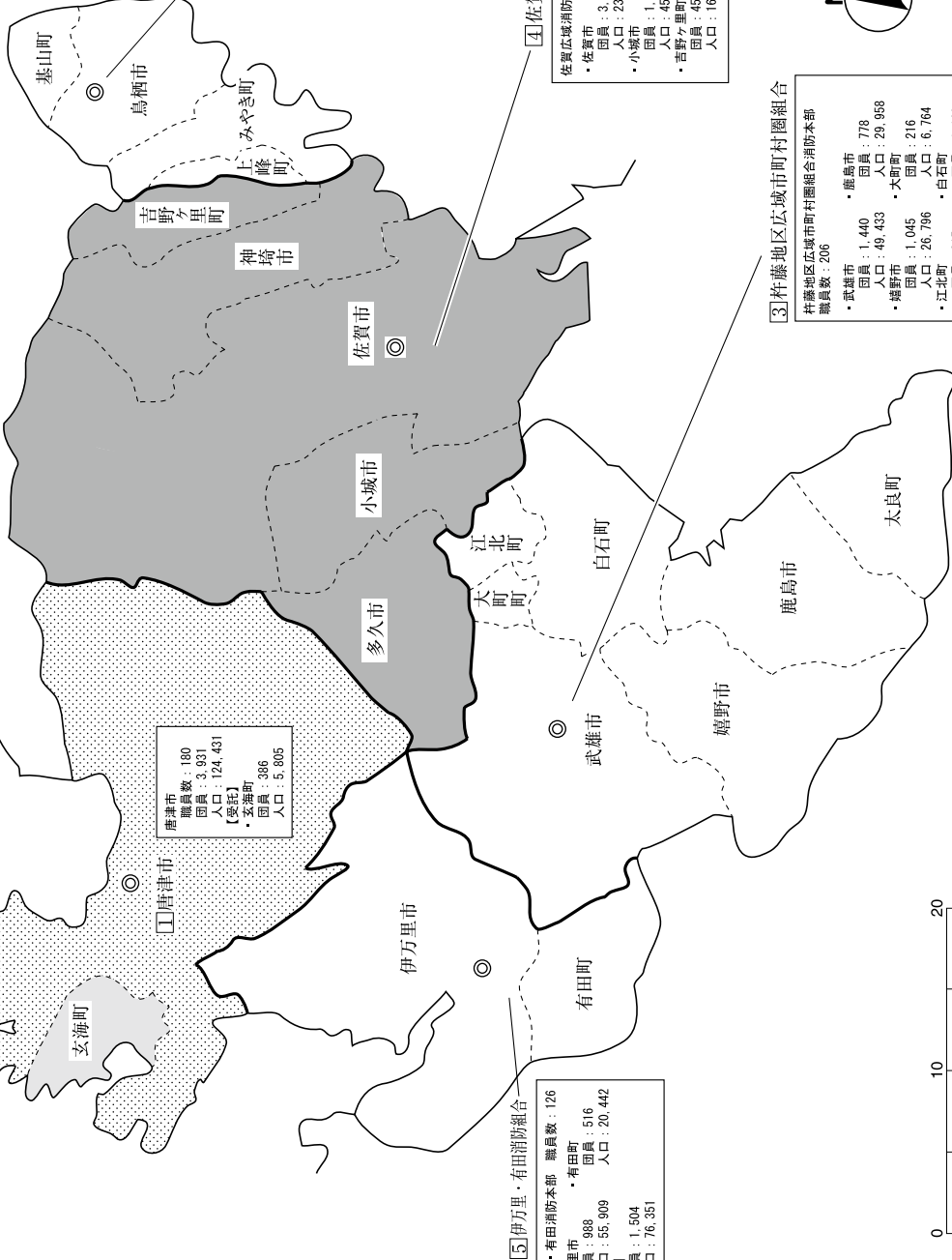
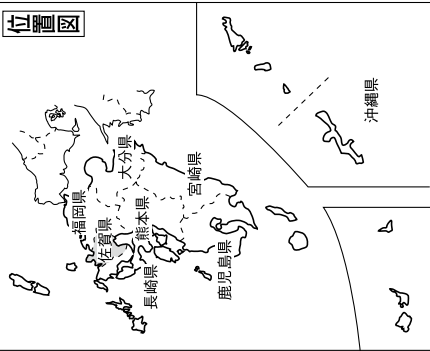

②鳥栖・三養基地区消防事務組合消防本部
 職員数：140
 ・鳥栖市 職員：188 人口：17,380
 ・三養基町 職員：552 人口：25,499
 【合計】 職員：1,231 人口：124,935

④佐賀中部広域連合
 佐賀広域消防局 職員数：449
 ・多久市 職員：386 人口：19,813
 ・小城市 職員：1,019 人口：31,830
 ・吉野ヶ里町 職員：6,760 人口：347,827

③杵藤地区広域市町村圏組合
 杵藤地区広域市町村圏組合消防本部
 職員数：206
 ・唐津市 職員：778 人口：29,958
 ・嬉野市 職員：216 人口：6,764
 ・江北町 職員：1,169 人口：23,862
 ・本島町 職員：5,463 人口：155,538
 【合計】 職員：2,006 人口：9,093

⑤伊万里・有田消防組合
 伊万里・有田消防本部 職員数：126
 ・伊万里市 職員：516 人口：20,442
 ・有田町 職員：1,504 人口：76,351
 【合計】 職員：2,020 人口：96,793

唐津市
 職員数：180
 団員：3,931 人口：124,431
 【委託】
 ・玄海町 職員：386 人口：5,805

面積 (km ²)	2,440.68
消防本部数	5
消防職員数 (人)	1,101
消防団員数 (人)	19,275

- 凡例
- 組合消防
 - 単独常備
 - 委託常備
 - 広域連合
 - ◎ 本部所在地

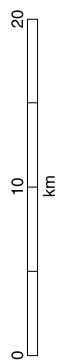
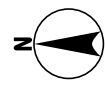

長崎県

位置図

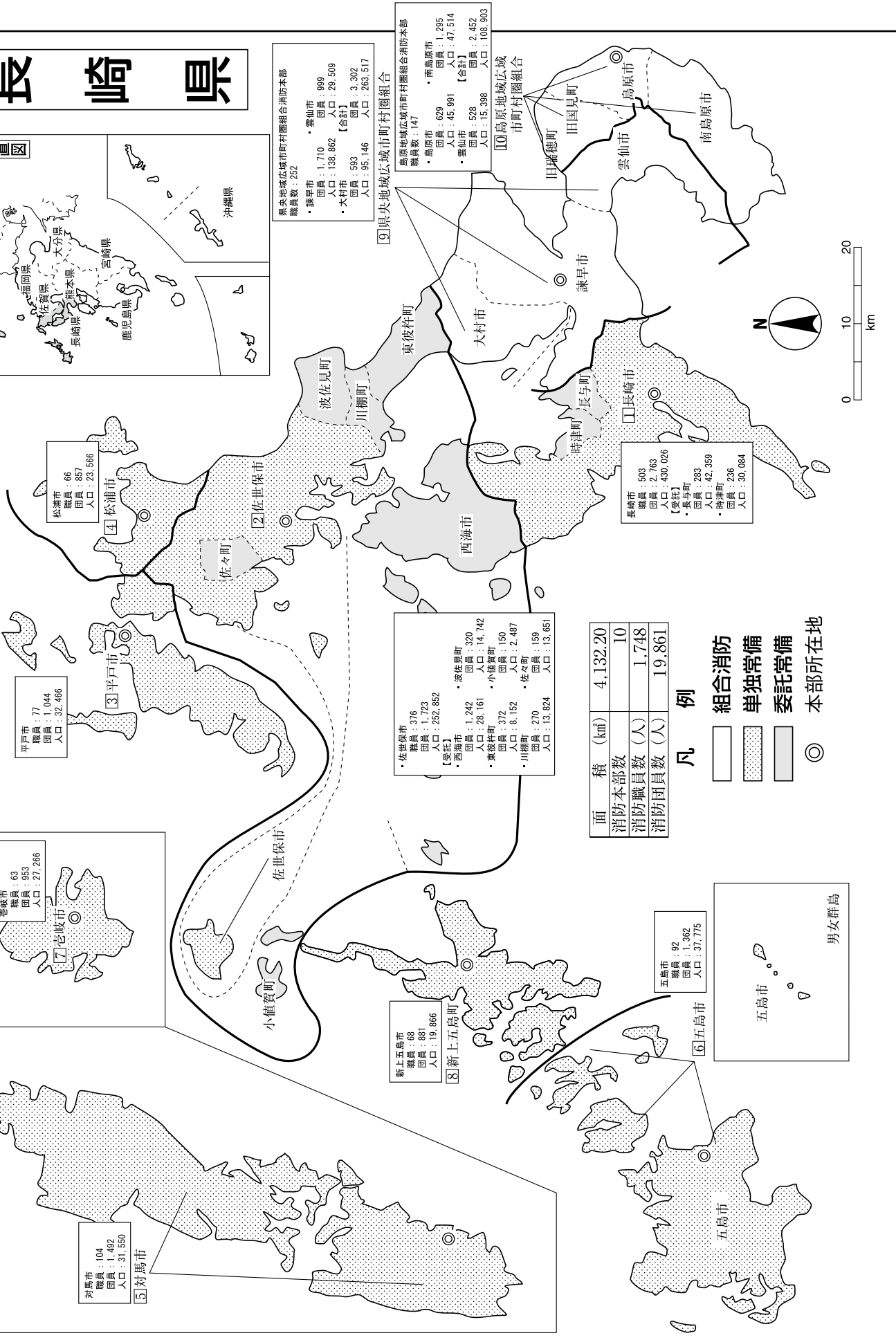
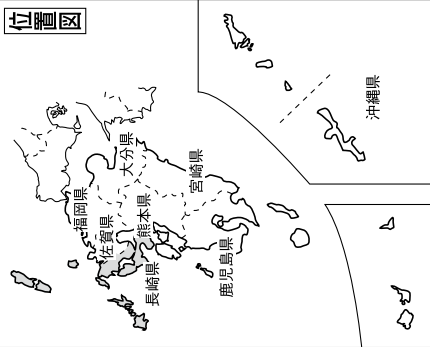

1 松浦市
職員: 66
団員: 857
人口: 23,566

2 佐世保市
職員: 77
団員: 1,044
人口: 32,466

3 平戸市
職員: 77
団員: 1,044
人口: 32,466

4 佐世保市
職員: 63
団員: 953
人口: 27,266

5 対馬市
職員: 104
団員: 1,492
人口: 31,550

6 五島市
職員: 92
団員: 1,362
人口: 37,775

7 香崎市
職員: 63
団員: 953
人口: 27,266

8 新上五島町
職員: 68
団員: 881
人口: 19,866

9 佐世保市
職員: 376
団員: 11,723
人口: 132,862

10 長崎市
職員: 503
団員: 2,763
人口: 430,026

県央地域広域市町村圏組合消防本部
職員数: 252
・諫早市 職員: 999 団員: 29,509 人口: 138,862
・大村市 職員: 583 団員: 3,302 人口: 95,146

島原地域広域市町村圏組合消防本部
職員数: 147
・南島原市 職員: 629 団員: 1,295 人口: 47,514
・雲仙市 職員: 528 団員: 2,452 人口: 15,398
【合計】 職員: 1,157 団員: 4,747 人口: 62,912

面積 (km ²)	4,132.20
消防本部数	10
消防職員数 (人)	1,748
消防団員数 (人)	19,861

- 凡例
- 組合消防
 - ▨ 単独常備
 - ▩ 委託常備
 - ◎ 本部所在地

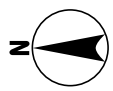
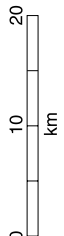

熊本県

面積 (km ²)	7,409.44
消防本部数	12
消防職員数 (人)	2,349
消防団員数 (人)	33,507

8]有明広域行政事務組合

有明広域行政事務組合消防本部 職員数: 203

荒尾市	玉名市
団員: 500	団員: 1,541
人口: 53,675	人口: 67,242
玉東町	南関町
団員: 252	団員: 481
人口: 5,363	人口: 10,086
長洲町	和水町
団員: 460	団員: 514
人口: 16,125	人口: 10,471
【合計】	
団員: 3,748	
人口: 162,962	

宇城広域連合消防本部 職員数: 149

宇土市	宇城市
団員: 620	団員: 1,776
人口: 37,442	人口: 59,928
美里町	【合計】
団員: 387	団員: 2,783
人口: 10,543	人口: 107,913

天草広域連合消防本部 職員数: 218

上天草市	天草市
団員: 992	団員: 2,938
人口: 28,327	人口: 83,082
苓北町	【合計】
団員: 294	団員: 4,224
人口: 7,462	人口: 118,871

9]水俣芦北広域行政事務組合

水俣芦北広域行政事務組合消防本部 職員数: 70

水俣市	芦北町
団員: 477	団員: 603
人口: 25,310	人口: 17,932
津奈木町	【合計】
団員: 226	団員: 1,306
人口: 4,743	人口: 47,985

3]人吉下球磨消防組合

人吉下球磨消防組合消防本部 職員数: 108

人吉市	錦町
団員: 499	団員: 382
人口: 33,203	人口: 10,899
相良村	五木村
団員: 314	団員: 118
人口: 4,594	人口: 1,136
山江村	球磨村
団員: 203	団員: 252
人口: 3,553	人口: 3,863
【合計】	
団員: 1,768	
人口: 57,248	

阿蘇広域行政事務組合消防本部 職員数: 123

阿蘇市	南小国町
団員: 779	団員: 235
人口: 27,000	人口: 4,159
小国町	産山村
団員: 342	団員: 133
人口: 7,351	人口: 1,539
高森町	南阿蘇村
団員: 321	団員: 578
人口: 6,602	人口: 10,989
【合計】	
団員: 2,388	
人口: 57,640	

11]菊池広域連合

菊池広域連合消防本部 職員数: 187

菊池市	合志市
団員: 1,599	団員: 743
人口: 49,455	人口: 61,022
大津町	菊陽町
団員: 630	団員: 404
人口: 34,161	人口: 40,884
【合計】	
団員: 3,376	
人口: 185,522	

上益城消防組合消防本部 職員数: 88

御船町	嘉島町
団員: 425	団員: 376
人口: 17,225	人口: 9,139
甲佐町	山都町
団員: 483	団員: 616
人口: 10,894	人口: 15,655
【合計】	
団員: 1,900	
人口: 52,913	

6]八代広域行政事務組合

八代広域行政事務組合消防本部 職員数: 236

八代市	氷川町
団員: 2,374	団員: 634
人口: 129,358	人口: 12,250
【合計】	
団員: 3,008	
人口: 141,608	

5]上球磨消防組合

上球磨消防組合消防本部 職員数: 62

多良木町	湯前町
団員: 448	団員: 276
人口: 9,853	人口: 4,046
水上村	あさぎり町
団員: 144	団員: 650
人口: 2,302	人口: 15,796
【合計】	
団員: 1,518	
人口: 31,997	

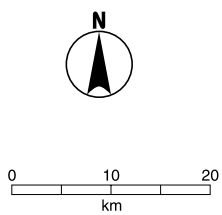
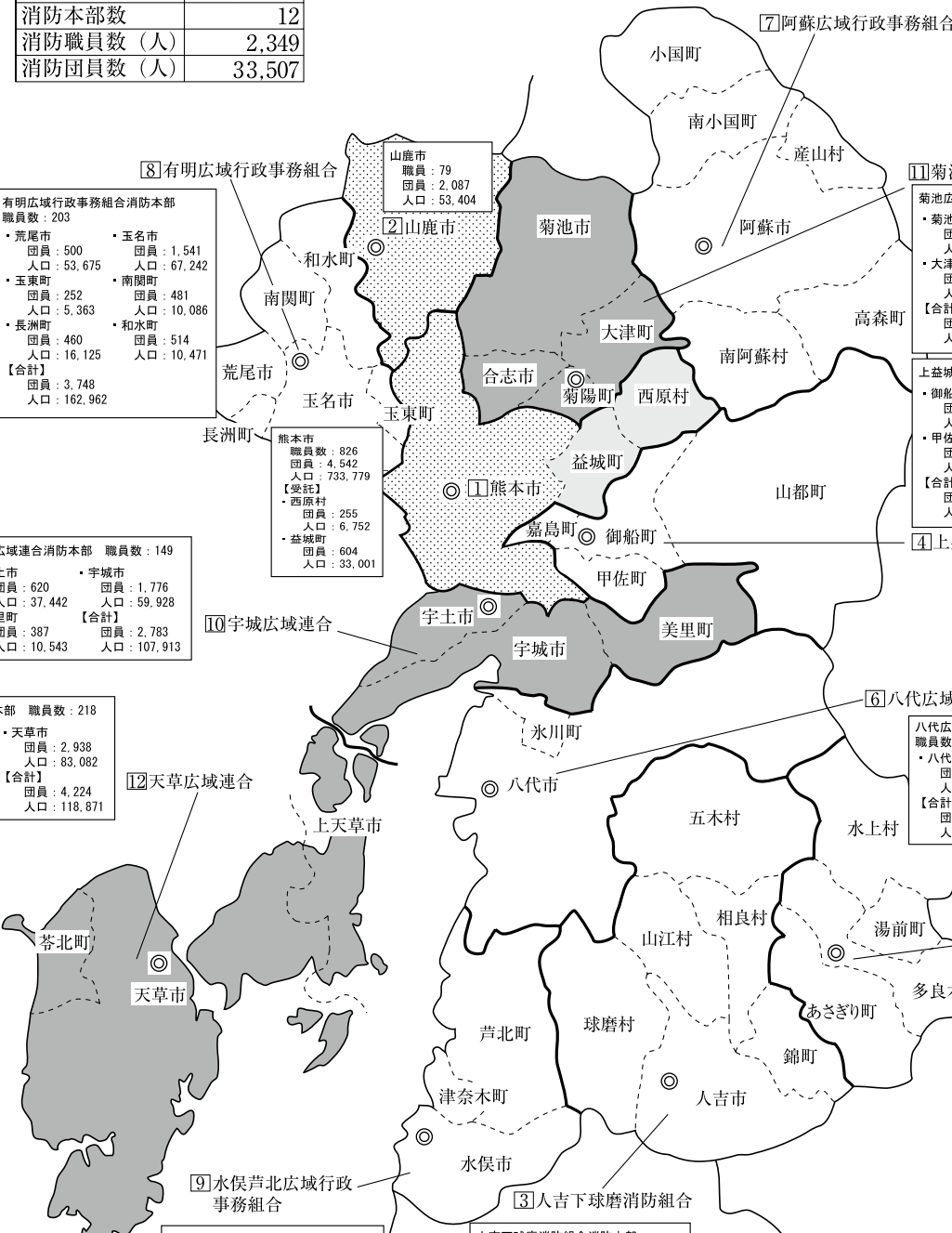

- 凡 例
- 組合消防
 - 単独常備
 - 委託常備
 - 広域連合
 - ◎ 本部所在地

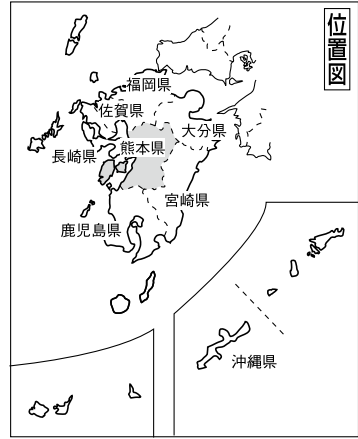

大分県

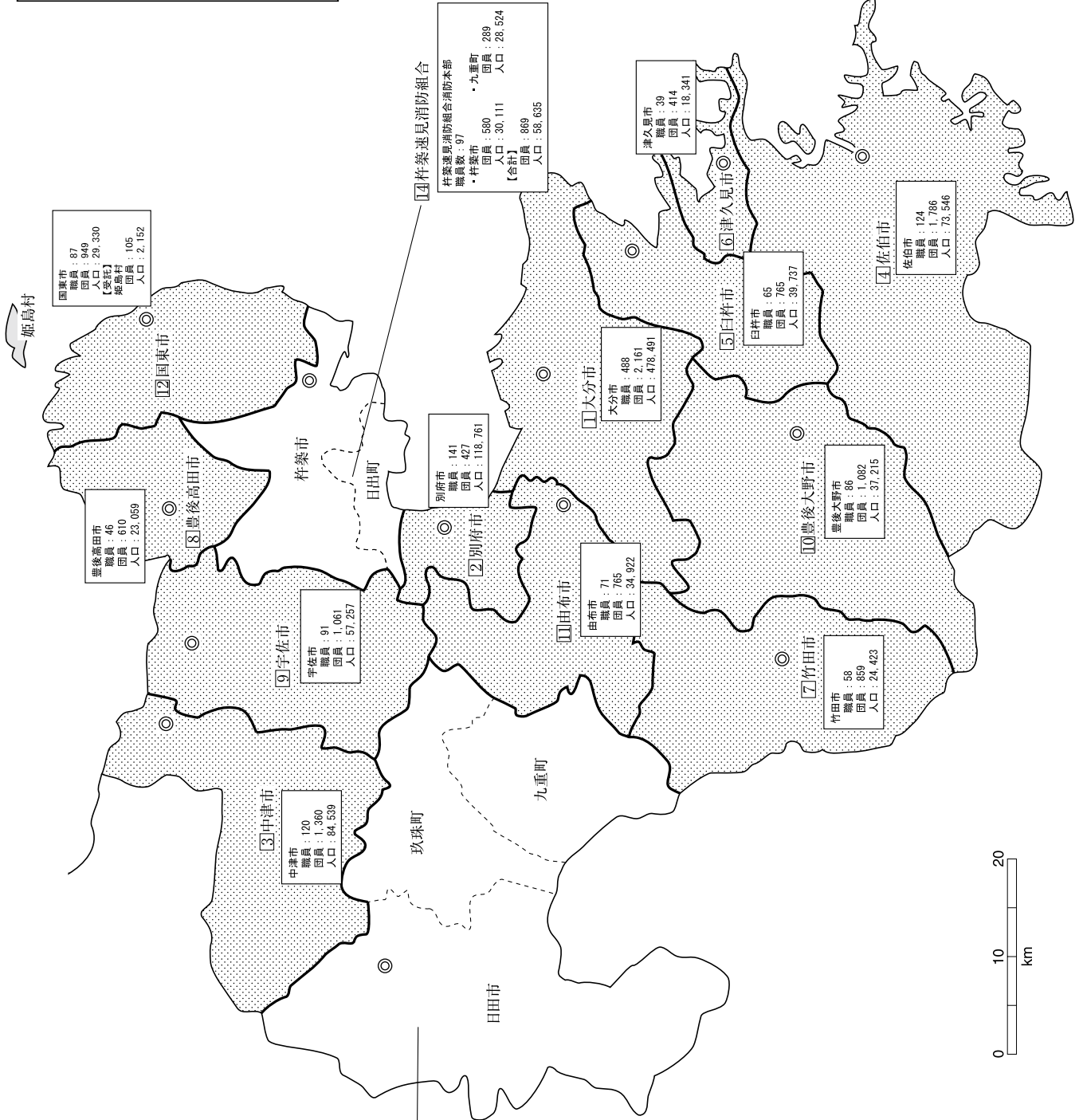

- 凡例
- ☐ 組合消防
 - ▨ 委託常備
 - ▤ 単独常備
 - ◎ 本部所在地

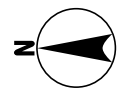

13 日田玖珠広域消防組合

日田玖珠広域消防組合消防本部
 職員数: 119
 ・日田市 職員: 1,023 団員: 384 人口: 9,804
 ・玖珠町 職員: 1,844 団員: 1,844 人口: 15,954
 【合計】 職員: 2,867 団員: 3,688 人口: 25,758

面積 (km ²)	6,340.74
消防本部数	14
消防職員数 (人)	1,632
消防団員数 (人)	15,056

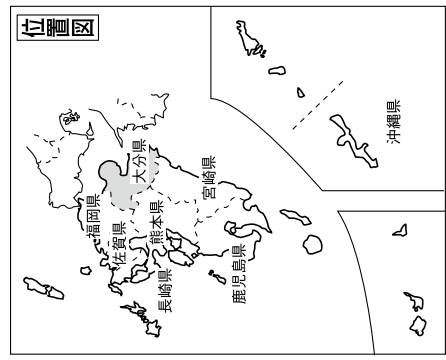

宮 崎 県



【消防本部未設置町村】

- 西米良村 団員：116 人口：1,167
- 諸塚村 団員：131 人口：1,768
- 椎葉村 団員：315 人口：2,870
- 美郷町 団員：410 人口：5,740

西諸広域行政事務組合消防本部
職員数：119

- 小林市 団員：508 人口：46,681
- えびの市 団員：343 人口：20,055
- 高原町 団員：168 人口：9,622

【合計】
団員：1,019 人口：76,358

⑨ 西諸広域行政事務組合

西臼杵広域行政事務組合消防本部
職員数：35

- 高千穂町 団員：545 人口：12,630
- 日之影町 団員：244 人口：4,155
- 五ヶ瀬町 団員：224 人口：3,960

【合計】
団員：1,013 人口：20,745

⑩ 西臼杵広域行政事務組合

③ 延岡市

延岡市
職員：166 人口：126,408

⑤ 日向市

日向市
職員数：83 団員：945 人口：62,420

【委託】
門川町 団員：325 人口：18,375

宮崎県東児湯消防組合消防本部
職員数：99

- 高鍋町 団員：243 人口：20,789
- 木城町 団員：157 人口：5,335
- 都農町 団員：340 人口：10,827
- 新富町 団員：253 人口：17,605
- 川南町 団員：213 人口：15,962

【合計】
団員：1,206 人口：70,518

⑧ 宮崎県東児湯消防組合

西都市
職員：46 団員：748 人口：29,988

⑦ 西都市

宮崎市
職員：363 団員：2,580 人口：403,225

【委託】
国富町 団員：339 人口：19,261

綾町 団員：210 人口：7,174

① 宮崎市

都城市
職員数：186 団員：1,397 人口：166,152

【委託】
三股町 団員：160 人口：26,027

② 都城市

日南市
職員：84 団員：1,271 人口：52,735

④ 日南市

串間市
職員：34 団員：571 人口：18,179

⑥ 串間市

- 凡 例
- 組合消防
 - 単独常備
 - 委託常備
 - 非常備
 - ◎ 本部所在地

面積 (km ²)	7,735.31
消防本部数	10
消防職員数 (人)	1,215
消防団員数 (人)	14,649

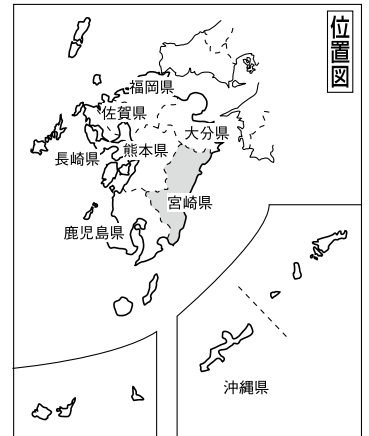
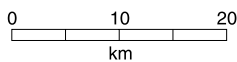

鹿児島県

面積 (km ²)	9,186.91
消防本部数	20
消防職員数 (人)	2,311
消防団員数 (人)	15,353

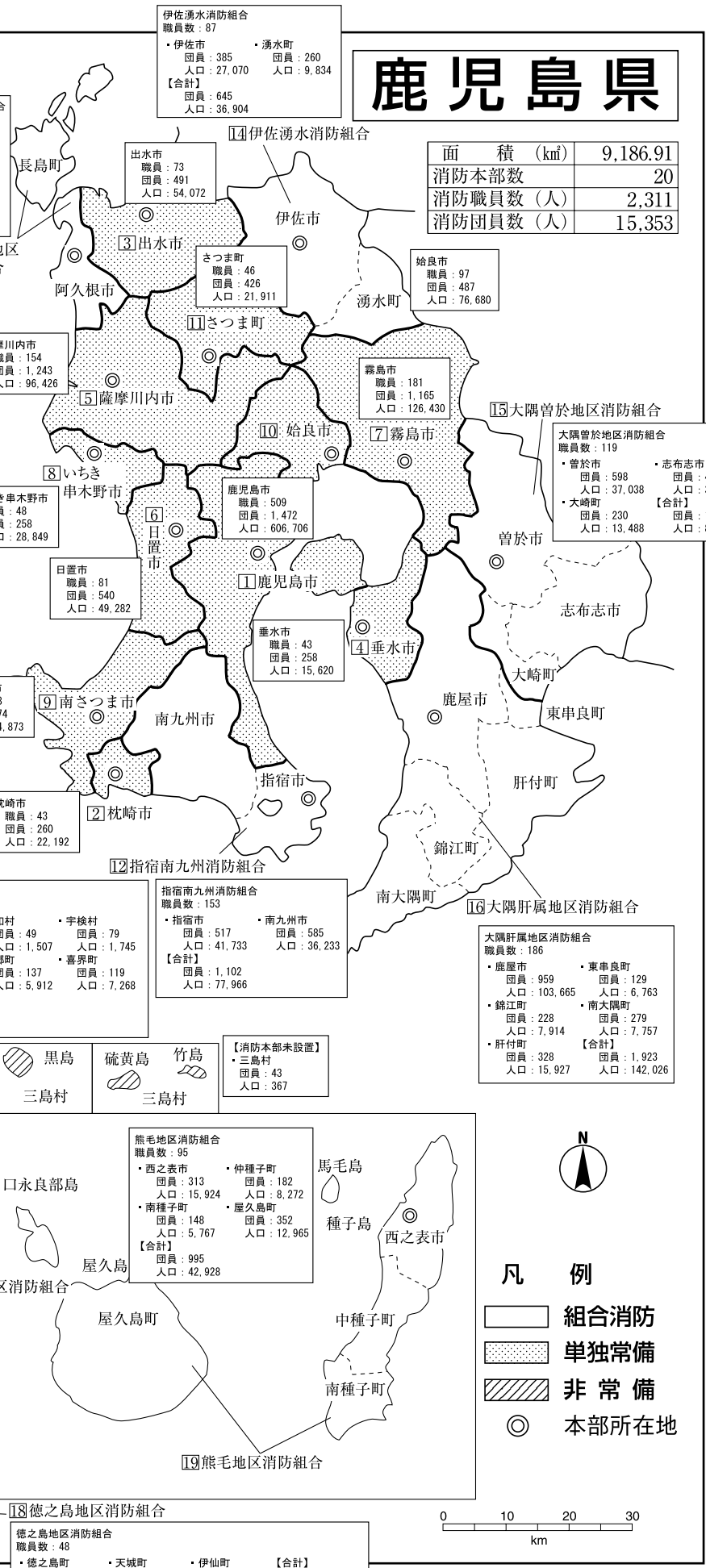
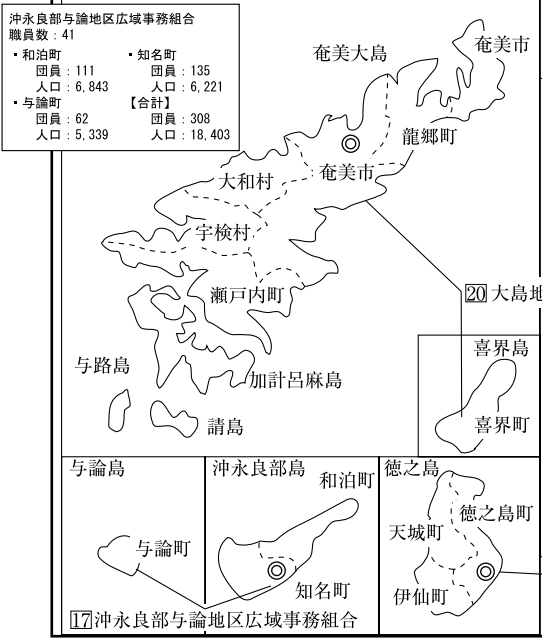
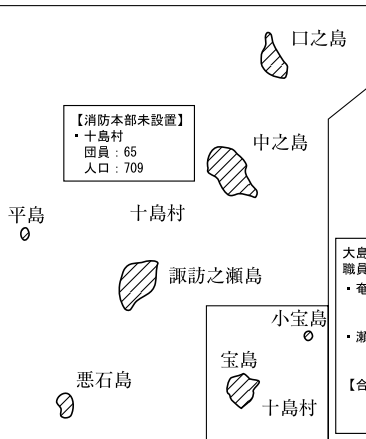
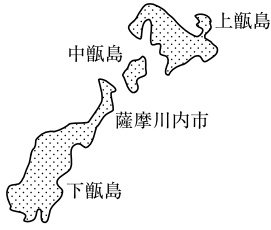
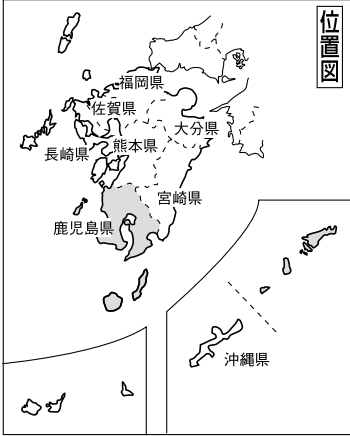

凡例

- 組合消防
- 単独常備
- 非常備
- ◎ 本部所在地

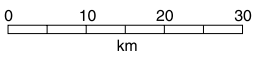

沖縄県

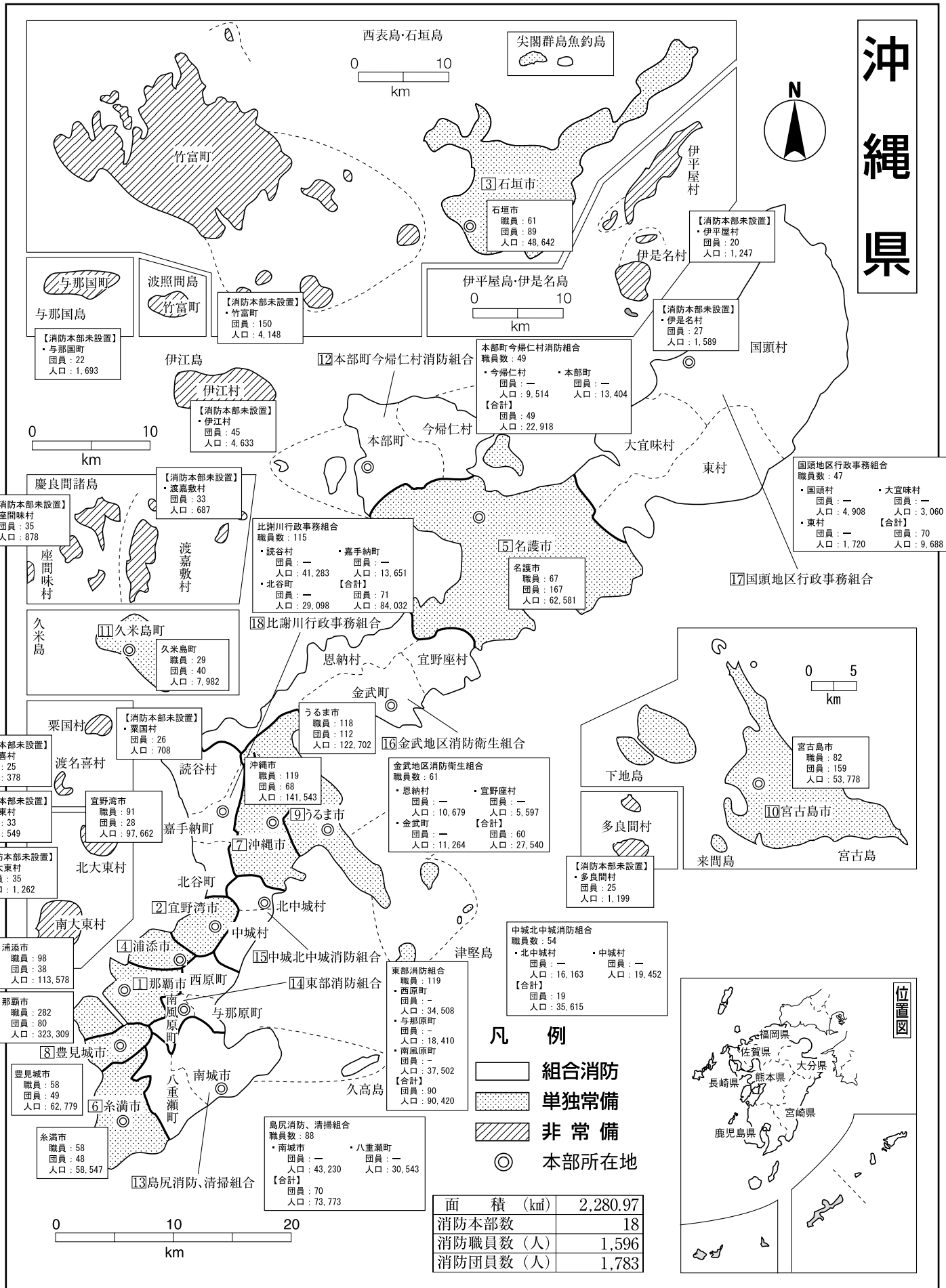





2 消防本部

北海道北部

宗谷総合振興局管内
留萌総合振興局管内
上川総合振興局管内
空知総合振興局管内

凡例

-  組合消防
-  単独常備
-  委託常備
-  広域連合
-  本部所在地

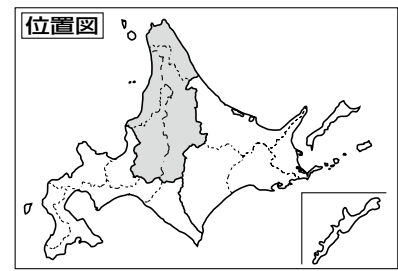
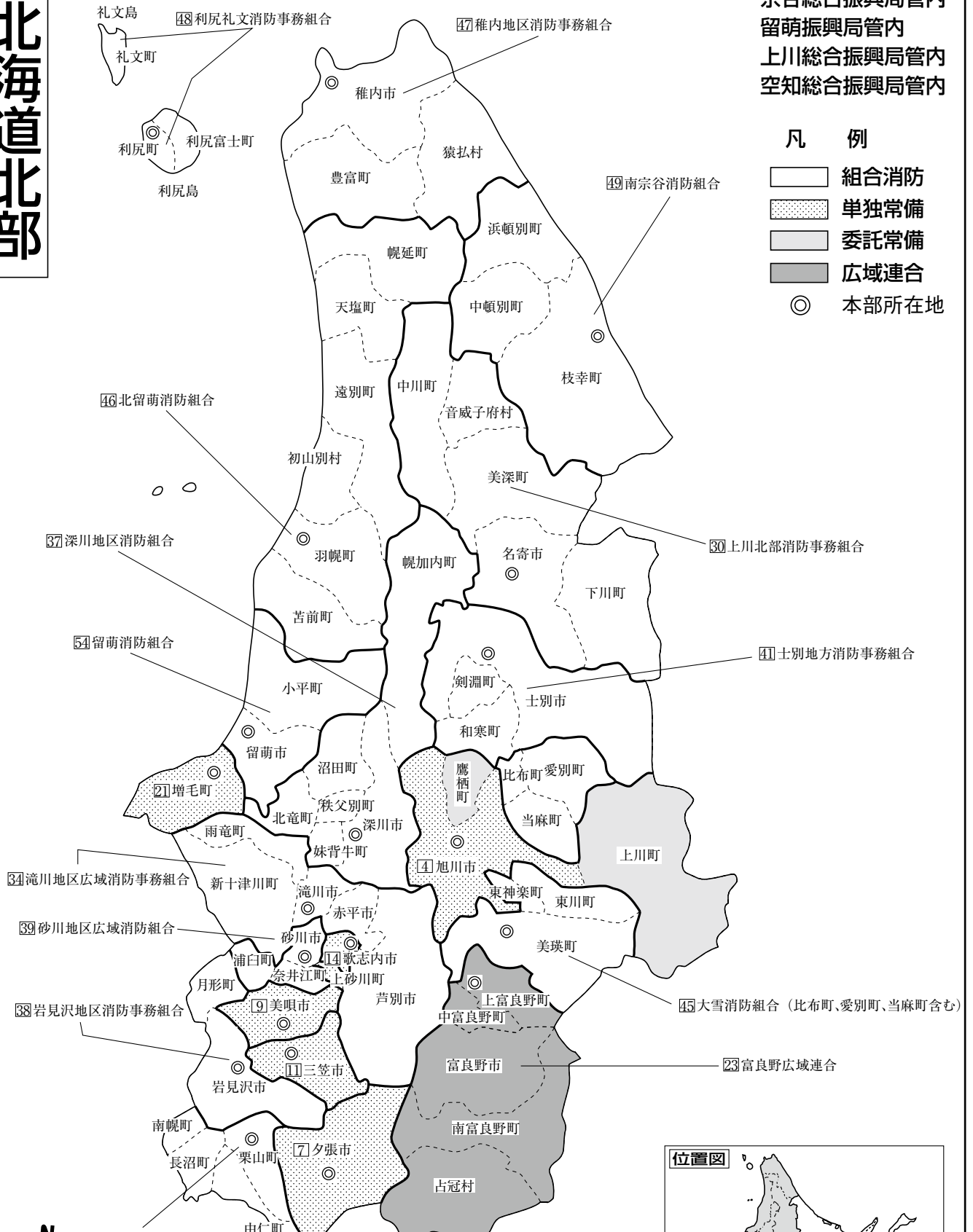

北海道南部

- 凡 例
- 組合消防
 - 単独常備
 - 本部所在地

- 石狩振興局管内
- 渡島総合振興局管内
- 檜山振興局管内
- 後志総合振興局管内
- 胆振総合振興局管内
- 日高振興局管内

位置図

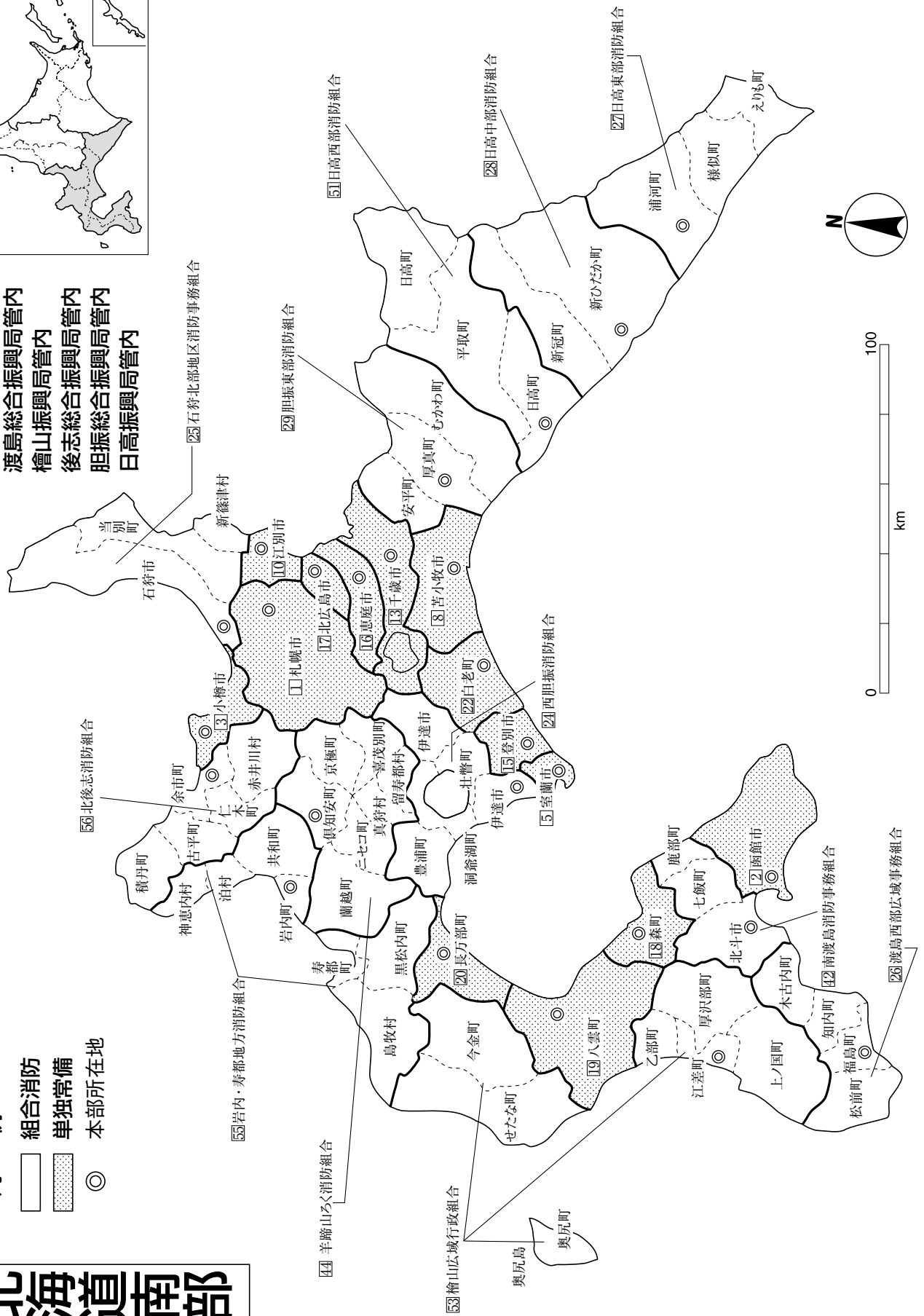
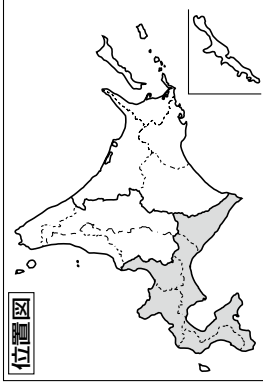

北海道東部

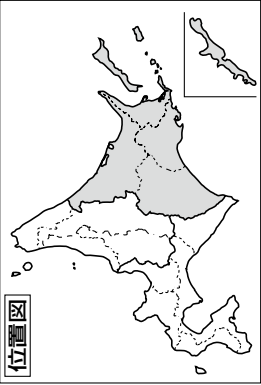

位置図



凡例

組合消防

単独常備

委託常備

本部所在地

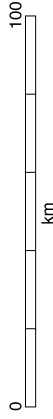

オホーツク総合振興局管内
根室振興局管内
釧路総合振興局管内
十勝総合振興局管内

50 紋別地区消防組合

31 遠軽地区広域組合

32 美幌・津別広域事務組合

33 斜里地区消防組合

35 北見地区消防組合

40 根室北部消防事務組合

16 釧路市

57 釧路東部消防組合

52 釧路北部消防事務組合

33 とちら広域消防事務組合

雄武町

西興部村

滝上町

興部町

遠軽町

佐呂間町

湧別町

網走市

大空町

美幌町

訓子府町

津別町

陸別町

足寄町

新得町

上士幌町

鹿追町

清水町

茅渚町

音更町

士幌町

本別町

池田町

浦幌町

豊頃町

幕別町

更別村

中札内村

大樹町

広尾町

紋別市

北見市

津別町

網走市

美幌町

小清水町

清水町

清里町

斜里町

羅臼町

標津町

中標津町

弟子屈町

標茶町

鶴居村

別海町

厚岸町

標茶町

根室市

根室市

根室市

根室市

根室市

根室市

根室市

根室市

根室市

国後島

色丹島

多葉島

志発島

水晶島

勇留島

秋勇留島

根室市

根室市

根室市

根室市

根室市

北海道

道庁	〒060-8588 札幌市中央区北3条西6丁目	消防防災無線	TEL (011)231-4111 TEL 01-11 (FAX 切替) FAX (011)231-4314
		夜間(宿直室)	TEL (011)231-3398 FAX (011)231-3402
防災航空室	〒007-0808 札幌市東区丘珠町755-11		E-mail somu.bosai22@pref.hokkaido.lg.jp TEL (011)782-3233 FAX(011)782-3234
消防学校	〒069-0801 江別市中央町16番地の1		E-mail somu.okadama1@pref.hokkaido.lg.jp TEL (011)382-4161 FAX (011)382-4162 E-mail somu.shouboul@pref.hokkaido.lg.jp

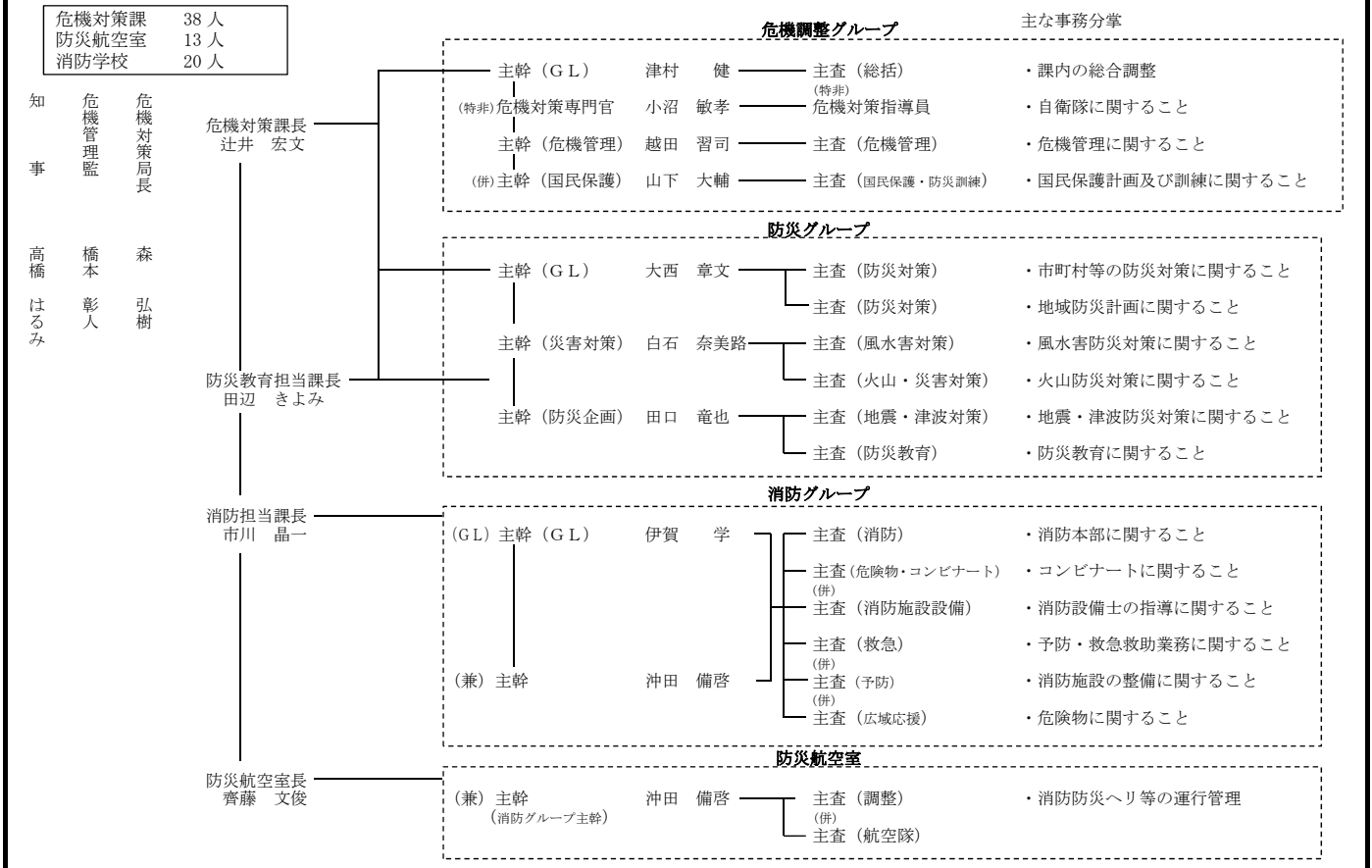

常備化状況

項目	総数				常備化市町村				非常備町村			比較		
	市	町	村	合計	市	町	村	合計	町	村	合計	算定式	比較	
市町村	35	129	15	179	35	129	15	179	-	-	-	②/①×100 (市町村常備化率)	% 100	
面積 (km ²)	18,536.11	55,654.13	4,325.36	83,423.82	18,536.11	55,654.13	4,325.36	83,423.82	-	-	-	②'/①'×100 (常備化面積率)	% 100	
平成27年国調人口 (人)	4,395,172	957,082	29,479	5,381,733	4,395,172	965,638	20,923	5,381,733	-	-	-	②"/①"×100 (常備化人口率)	% 100	
消防本部数	単独								17	5	-	22		
	組合											36		
	合計											58		
組合加入数					18	121	15	154				③/②×100 (組合化率)	% 86.0	
事務委託市町村数					-	3	-	3						
緊急消防援助隊登録部隊数	指揮支援3・指揮8・消火137・救助22・救急74・後方支援40・通信支援1・航空3・水上0・毒劇10・大規模6・密閉1・遠距離2・震災1・水難4・他特10													

※境界未定地域、北方四島は全道計に含む

消防本部名 消防長名 所在地・郵便番号 代表電話 災害担当課電話 同F A X 地域衛星通信電話 同F A X 消防本部設置年月日 E-mail アドレス	組 織 の 概 要 消防本部及び消防署所		団事務所管市町村 市町村(課)名 所在地 郵便番号 電話番号 F A X 番号	特 記 事 項
<p> 札幌市消防局 消防局長 消防司監 大島 光由 札幌市中央区南 4条西10丁目 〒064-8586 TEL(011)215-2010 消防救助課(011)215-2060 FAX(011)271-0610 地域衛星通信(指令課) TEL 001-235-3-2030 FAX 001-235-4-3090 昭和23年3月7日 E-mail somu.shobo@city.sapporo.jp </p>	<p> 局 長 </p> <ul style="list-style-type: none"> 本 部 <ul style="list-style-type: none"> 総務部 <ul style="list-style-type: none"> 総務課 職員課 施設管理課 消防学校 <ul style="list-style-type: none"> 教務課 予防部 <ul style="list-style-type: none"> 予防課 査察規制課 警防部 <ul style="list-style-type: none"> 消防救助課 救急課 指令一課 指令二課 指令三課 中央消防署 <ul style="list-style-type: none"> 予防課 <ul style="list-style-type: none"> 消防一係 消防二係 消防三係 警防課 <ul style="list-style-type: none"> 桑園出張所 宮の森出張所 豊水出張所 幌西出張所 山鼻出張所 北消防署 <ul style="list-style-type: none"> 予防課 <ul style="list-style-type: none"> 消防一係 消防二係 消防三係 警防課 <ul style="list-style-type: none"> あいの里出張所 篠路出張所 屯田出張所 新琴似出張所 新光出張所 新川出張所 幌北出張所 東消防署 <ul style="list-style-type: none"> 予防課 <ul style="list-style-type: none"> 消防一係 消防二係 消防三係 警防課 <ul style="list-style-type: none"> 丘珠出張所 栄出張所 北栄出張所 札幌出張所 苗穂出張所 白石消防署 <ul style="list-style-type: none"> 予防課 <ul style="list-style-type: none"> 消防一係 消防二係 消防三係 警防課 <ul style="list-style-type: none"> 元町出張所 菊水出張所 北郷出張所 東白石出張所 厚別消防署 <ul style="list-style-type: none"> 予防課 <ul style="list-style-type: none"> 消防一係 消防二係 消防三係 警防課 <ul style="list-style-type: none"> 厚別西出張所 もみじ台出張所 豊平消防署 <ul style="list-style-type: none"> 予防課 <ul style="list-style-type: none"> 消防一係 消防二係 消防三係 警防課 <ul style="list-style-type: none"> 美園出張所 平岸出張所 西岡出張所 東月寒出張所 清田消防署 <ul style="list-style-type: none"> 予防課 <ul style="list-style-type: none"> 消防一係 消防二係 消防三係 警防課 <ul style="list-style-type: none"> 北野出張所 里塚出張所 	<p> 札幌市 計 1,820 人 中央消防団 218 人 団長 田中 元三 北消防団 264 人 団長 平井 勇光 東消防団 259 人 団長 金田 正英 白石消防団 181 人 団長 奥村 輝一 厚別消防団 102 人 団長 花田 了彰 豊平消防団 158 人 団長 細井 正勝 清田消防団 111 人 団長 赤坂 稔 南消防団 209 人 団長 平馬 昭彦 西消防団 189 人 団長 西藤 隆三 手稲消防団 129 人 団長 池田 利碩 </p> <p> 消防本部職員課で 所管 TEL(011)215-2020 FAX(011)281-0101 </p> <p> 入 湯 緊援隊登録部隊(指揮支援3・総合指揮1・指揮2・救助5・ 救急12・後方支援5・消火17・大危1・密閉1・遠距離2・ 震災1・水難4・毒劇4・他特5・航空2) ヘリ2 I R T 11 </p>		

	<p>消防職員 1,841 人 火災 517 件 救急 91,426 件 救助 1,490 件 丘珠空港</p> <p>921,837 世帯 / 住基 1,946,407 人 (国調 1,952,356) / 1,121.26 ㎩</p>			
<p>函館市消防本部 消防長 消防正監 神林 善彦 函館市東雲町 5-9 〒040-8502 TEL (0138) 22-2142 警防課 (0138) 22-2146 FAX (0138) 22-1934 昭和 23 年 3 月 7 日 E-mail fd-shomuka@city.ha kodate.hokkaido.jp</p>	<p>消防長</p> <p>消防職員 396 人 火災 81 件 救急 15,192 件 救助 146 件 函館空港</p> <p>123,950 世帯 / 住基 263,889 人 (国調 265,979) / 677.87 ㎩</p>	<p>函館市 計 1,206 人 函館消防団 739 人 団長 坂口 雄一</p> <p>戸井消防団 113 人 団長 館山 勝博</p> <p>恵山消防団 129 人 団長 大坂 弘樹</p> <p>椴法華消防団 53 人 団長 中村 元勝</p> <p>南茅部消防団 172 人 団長 鎌田 幸英</p>	<p>消防本部で所管 庶務課 TEL (0138) 22-2168 FAX (0138) 22-1934</p>	<p>入湯 過疎</p>
<p>小樽市消防本部 消防長 消防正監 土田 和豊 小樽市花園 2-12-1 〒047-0024 TEL (0134) 22-9130 警防課 (0134) 22-9138 夜間 (警防課通信指令室) TEL (0134) 22-9137 FAX (0134) 22-5345 地域衛星通信 (警防課) TEL08-360-3-543 昭和 23 年 3 月 7 日 E-mail syobo-somu@city. otaru.lg.jp</p>	<p>消防長</p>	<p>小樽市 小樽市消防団 437 人 団長 山田 國雄</p>	<p>小樽市消防団 小樽市花園 2-12-1 〒047-0024 TEL (0134) 22-5040 FAX (0134) 22-5040 E-mail syobo-dan@city. otaru.lg.jp</p>	<p>入湯 過疎</p>
		<p>緊援隊登録部隊 (指揮 1・消火 7・救助 1・救急 3・後方支援 1・他特 2)</p> <p>緊援隊登録部隊 (指揮 1・消火 5・救急 2・救助 1・後方支援 1)</p>		

消防本部名 消防長名 所在地・郵便番号 代表電話 災害担当課電話 同FAX 地域衛星通信電話 同FAX 消防本部設置年月日 E-mailアドレス	組織の概要		団事務所管市町村	特記事項
	消防本部及び消防署所 消防職員 252 人 火災 40 件 救急 6,399 件 救助 139 件 55,466 世帯/住基 120,037 人(国調 121,924)/243.83 km ²		消防団設置市町村名 消防団名・団員数 団長	市町村(課)名 所在地 郵便番号 電話番号 FAX番号
旭川市消防本部 消防長 消防正監 平野 文彦 旭川市 7 条通 10 丁目 〒070-8525 TEL (0166) 23-4556 消防救急課 (0166) 33-9962 夜間 指令課 TEL (0166) 33-9961 FAX (0166) 33-9905 昭和 23 年 3 月 10 日 地域衛星通信 TEL 6-560-3-87-811-412 E-mail syoubou_soumu@city. asahikawa.hokkaido.jp	消防長 次長 次長 次長 消防署担当部長 南消防署 北消防署 上川消防署 鷹栖消防署 消防職員 402 人 火災 62 件 救急 16,485 件 救助 219 件 160,566 世帯/住基 351,479 人(国調 350,667)/1,936.55 km ²	旭川市 旭川市消防団 700 人 団長 富居 誠吉 上川郡上川町 上川町消防団 79 人 団長 鈴木 功一 上川郡鷹栖町 鷹栖町消防団 74 人 団長 長谷 尚 緊援隊登録部隊(指揮 1・救助 1・救急 7・消火 7・毒劇 2・ 後方支援 2・通信支援 1・特殊装備 1)	消防本部で所管 市民安心課 旭川市 7 条通 10 丁目 〒070-8525 TEL (0166) 23-4572 FAX (0166) 24-2229 上川消防署で所管 上川郡上川町北町 202 番地 〒078-1744 TEL (01658) 2-1040 FAX (01658) 2-3216 鷹栖消防署で所管 上川郡鷹栖町南 1 条 3 丁目 〒071-1201 TEL (0166) 87-2042 FAX (0166) 87-3042	入湯 過疎 入湯 過疎
受託市町村 旭川市	155,747 世帯/341,335 人(339,605)/747.66 km ²			
委託市町村(常備消防事務は、旭川市(消防本部)に委託)				
上川郡上川町 (委託日) 平成 26 年 4 月 1 日	2,102 世帯/3,071 人(4,044)/1049.47 km ²			
上川郡鷹栖町 (委託日) 平成 26 年 4 月 1 日	2,717 世帯/7,073 人(7,018)/139.42 km ²			

<p>⑤室蘭市消防本部 消防長 消防監 吉田 洋 室蘭市東町2丁目28番7号 〒050-0083 TEL (0143) 41-4040 警防課 (0143) 41-4132 FAX (0143) 41-4680 昭和23年3月7日 地域衛星通信 TEL 6-760-3-704 夜間 通信指令担当 TEL (0143) 41-4311 FAX (0143) 41-4659 E-mail 119-soumu@city.muroran.lg.jp (総務課)</p>	<p>消防職員 139 人 火災 33 件 救急 4,144 件 救助 52 件</p> <p>43,616 世帯/住基 86,394 人(国調 88,564)/80.88 ㎢</p>	<p>室蘭市 室蘭市消防団 273 人 団長 佐藤 幸男</p>	<p>室蘭市消防団本部 室蘭市東町2丁目28番7号 〒050-0083 TEL (0143) 41-4150 FAX (0143) 41-4680</p>	<p>石 コ ン</p>
<p>緊援隊登録部隊 (消火3・救急1・後方支援3・大危1・他特1)</p>				
<p>⑥釧路市消防本部 消防長 消防正監 工藤 和哉 釧路市南浜町4番8号 〒085-0022 TEL (0154) 22-2156 通信指令課 (0154) 22-2150 FAX (0154) 22-8204 E-mail fd-soumu@city.kushiro.lg.jp (総務課)</p>	<p>消防職員 326 人 火災 63 件 救急 9,478 件 救助 47 件 たんちょう釧路空港</p> <p>85,687 世帯/住基 181,393 人(国調 182,810)/2136.03 ㎢</p>	<p>釧路市消防団 447 人 団長 林 勝弘</p>	<p>消防本部で所管 総務課 TEL (0154) 22-2156 FAX (0154) 22-8204</p>	<p>石 コ ン 過 疎 入 湯</p>
<p>白糠町 白糠消防団 107 人 団長 桐原 千里</p>				
<p>白糠町で所管 地域防災課 TEL (01547) 2-2171 FAX (01547) 2-4659</p>				
<p>緊援隊登録部隊 (道指揮1・救助1・消火3・救急3・後方支援2・特災2 (毒劇1・大危1))</p>				
<p>受託市町村 釧路市 82,078 世帯/173,223 人(174,742)/1,362.90 ㎢</p>				
<p>委託市町村 (常備消防事務は、釧路市 (消防本部) に委託) 白糠郡白糠町 3,609 世帯/8,170 人(8,068)/773.13 ㎢ (委託日) 平成17年10月11日</p>				
<p>⑦夕張市消防本部 消防長 消防司令長 増井 佳紀 夕張市清水沢 宮前町20 〒068-0534 TEL (0123) 53-4121 消防署 (0123) 53-4122 FAX (0123) 53-4123 地域衛星通信 TEL001-460-31900(警防課) FAX001-460-31900(警防課) E-mail yfd-kanri@dance.ocn.ne.jp</p>	<p>消防職員 42 人 火災 5 件 救急 556 件 救助 6 件</p> <p>4,539 世帯/住基 8,648 人(国調 8,843)/763.07 ㎢</p>	<p>夕張市 夕張市消防団 189 人 団長 阿部 広昭</p>	<p>消防本部で所管 総務課総務係 TEL (0123) 53-4121 FAX (0123) 53-4123</p>	<p>過 疎</p>
<p>緊援隊登録部隊 (後方支援1)</p>				

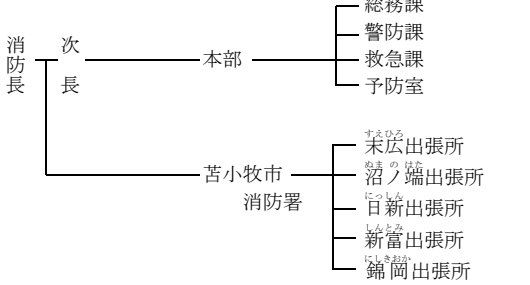
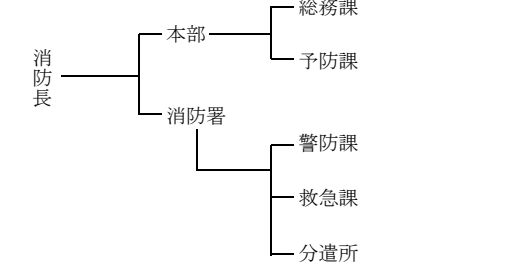
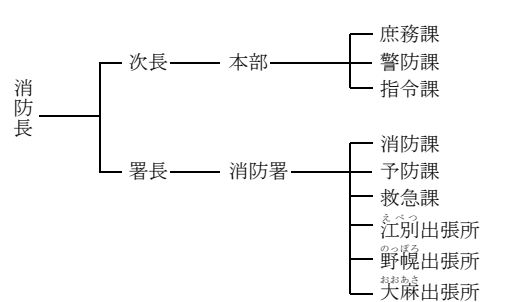
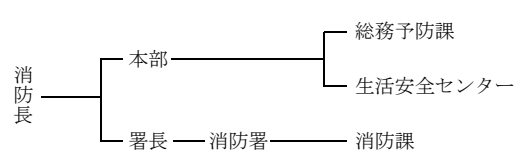
消防本部名 消防長名 所在地・郵便番号 代表電話 災害担当課電話 同F A X 地域衛星通信電話 同F A X 消防本部設置年月日 E-mailアドレス	組 織 の 概 要 消防本部及び消防署所	消 防 団 名 消防団設置市町村 消防団名・団員 団 長 数 名	団事務所管市町村 市町村（課）名 所 在 地 郵 便 番 号 電 話 番 号 F A X 番 号	特 記 事 項
㊸ 苫小牧市消防本部 消防長 消防正監 脇坂 恭敬 苫小牧市新開町2-12-7 〒053-0052 昭和23年11月23日 TEL(0144)84-5014 FAX(0144)84-5037 災害担当課：警防課 TEL(0144)84-5023 夜間：消防署 TEL(0144)53-9119 FAX(0144)84-5046 地域衛星通信 E-mail shobo-soumu@city.tomakomai.lg.jp	 <p>消防職員 258 人 火災 74 件 救急 7,694 件 救助 130 件 新千歳空港</p> <p>78,298 世帯／住基 172,601 人(国調 172,737)／561.57 ㎤</p>	苫小牧市 苫小牧市消防団 230 人 団長 矢内 信一	消防本部で所管 総務課 TEL(0144)84-5014 FAX(0144)84-5037	入 湯 石 コ ン
緊援隊登録部隊（指揮 1・救助 2・消火 2・毒劇 1・大危 3・後方支援 1・救急 1）				
㊹ 美唄市消防本部 消防長 消防司令長 相馬一司 美唄市西1条北 6丁目1番30号 〒072-0022 TEL(0126)66-2221 消防署(0126)66-2227 FAX(0126)66-2220 地域衛星通信 TEL 6-462-3-3800 衛星携帯電話 080-1877-2052 昭和25年4月1日 E-mail shobo-soum@city.bibai.lg.jp	 <p>消防職員 46 人 火災 7 件 救急 1,069 件 救助 31 件</p> <p>10,173 世帯／住基 22,543 人(国調 23,035)／277.69 ㎤</p>	美唄市 美唄市消防団 235 人 団長 岡 政義	消防本部で所管 総務課 TEL(0126)66-2222 FAX(0126)66-2220	過 疎 入 湯
緊援隊登録部隊（消火 1・救急 1）				
㊺ 江別市消防本部 消防長 消防監 永嶋 司 江別市野幌代々木町 80番地の8 〒069-0817 TEL(011)382-5432 警防課(011)382-5431 FAX(011)382-2162 昭和34年10月1日 E-mail shobo-shomu@city.ebetsu.lg.jp	 <p>消防職員 130 人 火災 32 件 救急 4,537 件 救助 95 件</p> <p>51,983 世帯／住基 118,784 人(国調 120,636)／187.38 ㎤</p>	江別市 江別市消防団 182 人 団長 丸山 博幸	消防本部で所管 庶務課 TEL(011)382-5432 FAX(011)382-2162	入 湯
緊援隊登録部隊（消火 2・救急 2・救助 1・後方支援 2）				
㊻ 三笠市消防本部 消防長 消防司令長 辻道 元信 三笠市若松町9番地 〒068-2157 TEL(01267)2-2033 生活安全センター (01267)2-7777 FAX(01267)2-2578	 <p>消防職員</p>	三笠市 三笠市消防団 99 人 団長 田尻 勲	消防本部で所管 総務予防課 TEL(01267)2-2033 FAX(01267)2-2578	過 疎 入 湯
緊援隊登録部隊（消火 1・救急 1）				

<p>昭和36年4月1日 地域衛星通信 TEL 6-465-3-278 (生活安全センター) E-mail syoubouk@city.mikasa.hokkaido.jp</p>	<p>消防職員 32人 火災2件 救急606件 救助27件 4,254世帯/住基8,877人(国調9,076)/302.52km²</p>			
<p>根室市消防本部 消防長 消防司令長 宗像 淳 根室市大正町1丁目30番地 〒087-0028 TEL (0153) 24-3164 警防課 (0153) 24-3163 FAX (0153) 23-6211 昭和25年4月1日 E-mail nfd_soumu@city.nemuro.hokkaido.jp</p>	<p>消防長</p> <ul style="list-style-type: none"> 本部 <ul style="list-style-type: none"> 総務課 警防課 根室市消防署 <ul style="list-style-type: none"> 消防課 <ul style="list-style-type: none"> 花咲港消防分遣所 厚床消防分遣所 菌舞消防分遣所 救急通信課 <p>消防職員 70人 火災9件 救急1,159件 救助13件 11,383世帯/住基26,712人(国調26,917)/506.25km²</p>	<p>根室市 根室市消防団 334人 団長 坂江 國雄</p>	<p>消防本部で所管 総務課 TEL (0153) 24-3163 FAX (0153) 23-6211</p>	<p>過疎</p>
		<p>緊援隊登録部隊(消火1・後方支援1)</p>		
<p>千歳市消防本部 消防長 消防監 橋本 悟志 千歳市東雲町4-1-7 〒066-0042 TEL (0123) 23-5312 警防課 (0123) 23-0320 FAX (0123) 22-8850 昭和23年10月1日 地域衛星通信(警防課) TEL 6-222-3-74-235 E-mail shobosomu@city.chitose.lg.jp</p>	<p>消防次長</p> <ul style="list-style-type: none"> 千歳市消防本部 <ul style="list-style-type: none"> 総務課 警防課 予防課 千歳市消防署 <ul style="list-style-type: none"> 警備1課 救急指令1課 警備2課 救急指令2課 富丘出張所 向陽台出張所 西出張所 支笏湖温泉出張所 祝梅出張所 <p>消防職員 131人 火災22件 救急3,349件 救助85件 新千歳空港 40,638世帯/住基95,761人(国調95,648)/594.50km²</p>	<p>千歳市 千歳市消防団 176人 団長 橋本 泰二</p>	<p>消防本部で所管 総務課 TEL (0123) 23-5312 FAX (0123) 22-8850</p>	<p>入湯</p>
		<p>緊援隊登録部隊(消火2・救急1・救助1・後方支援1)</p>		
<p>歌志内市消防本部 消防長 消防司令長 西丸 強 歌志内市字本町1027-55 〒073-0403 TEL (0125) 42-3255 警防・救急グループ (0125) 42-3255 FAX (0125) 42-5210 昭和26年4月1日 LGWAN shobo.soumu@city.utashinai.lg.jp E-mail shobo.soumu@city.utashinai.hokkaido.jp</p>	<p>消防次長</p> <ul style="list-style-type: none"> 本部 <ul style="list-style-type: none"> 主幹 — 総務・消防団グループ 主幹 — 予防・保安グループ 主幹 — 警防・救急グループ 歌志内市消防署 <p>消防職員 22人 火災0件 救急315件 救助7件 1,665世帯/住基3,489(国調3,585)/55.95km²</p>	<p>歌志内市 歌志内市消防団 51人 団長 佐藤 哲朗</p>	<p>消防本部で所管 総務・消防団グループ TEL (0125) 42-3255 FAX (0125) 42-5210</p>	<p>過疎</p>
		<p>緊援隊登録部隊(消火1)</p>		
<p>登別市消防本部 消防長 消防司令長 泉 千代喜 登別市中央町6-11 〒059-0012 TEL (0143) 85-9611 FAX (0143) 88-0259 夜間連絡先 消防署 (0143) 85-2551 地域衛星通信 TEL 6-762-3-538 昭和38年10月1日 E-mail firedep@city.nobori.betsu.lg.jp</p>	<p>消防長</p> <ul style="list-style-type: none"> 本部 <ul style="list-style-type: none"> 総務グループ 登別市消防署 <ul style="list-style-type: none"> 警備グループ 登別温泉支署 鷺別支署 登別支署 <p>消防職員 87人 火災13件 救急2,329件 救助24件 21,681世帯/住基49,090人(国調49,625)/212.21km²</p>	<p>登別市 登別市消防団 143人 団長 川西 悟</p>	<p>消防本部で所管 総務グループ TEL (0143) 85-9611 FAX (0143) 88-0259</p>	<p>入湯</p>
		<p>緊援隊登録部隊(消火3・救助1・救急1)</p>		

消防本部名 消防長名 所在地・郵便番号 代表電話 災害担当課電話 同F A X 地域衛星通信電話 同F A X 消防本部設置年月日 E-mailアドレス	組 織 の 概 要 消防本部及び消防署所	消防 団名 消防団設置市町村 消防団名・団員 団 長 数 名	団事務所管市町村 市町村（課）名 所 在 地 郵 便 番 号 電 話 番 号 F A X 番 号	特 記 事 項
16 恵庭市消防本部 消防長 消防司令長 津川 眞次 恵庭市有明町2丁目 4-14 〒061-1431 TEL(0123)33-5191 FAX(0123)33-7105 災害担当課・指令センター (0123)33-0993 夜間連絡先(0123)33-0993 昭和39年5月1日 E-mail syoubousomu01@city. eniwa.hokkaido.jp	消防長 <ul style="list-style-type: none"> — 本部 — <ul style="list-style-type: none"> — 総務課 — 警防課 — 予防課 — 恵庭市消防署 — <ul style="list-style-type: none"> — 消防課 — 島松出張所 — 南出張所 <p>消防職員 110人 火災12件 救急2,138件 救助65件</p> 28,846世帯/住基69,197人(国調69,702)/294.65km ²	恵庭市 恵庭市消防団 104人 団長 原田 幸一	消防本部で所管 総務課 TEL(0123)33-5191 FAX(0123)33-7105	入 湯
17 北広島市消防本部 消防長 消防司令長 山崎 克彦 北広島市北進町1-3-1 〒061-1132 総務課(011)373-3100 警防課(011)373-2321 FAX(011)373-3611 夜間連絡先 (011)373-9099 地域通信衛星(総務課) TEL 6-224-3-699 昭和49年4月1日 E-mail 119soumu@city.kitahi roshima.lg.jp	消防長 <ul style="list-style-type: none"> — 本部 — <ul style="list-style-type: none"> — 総務課 — 予防課 — 警防課 — 北広島市消防署 — <ul style="list-style-type: none"> — 消防1課 — 消防2課 — 救急指令課 — 大曲出張所 — 西の里出張所 <p>消防職員 93人 火災12件 救急2,140件 救助75件</p> 23,551世帯/住基58,964人(国調59,064)/119.05km ²	北広島市 北広島市消防団 112人 団長 和田 倉吉	消防本部で所管 総務課 TEL(011)373-3100 FAX(011)373-3611	入 湯
18 森町消防本部 消防長 消防司令長 東谷 直樹 茅部郡森町字森川町 280-4 〒049-2313 TEL(01374)2-2125 警防課(01374)2-2125 FAX(01374)2-5743 平成17年4月1日 地域衛星通信 TEL 6-274-3-296 E-mail shoubou@town.hokkai do-mori.lg.jp LGWAN-mail lgwan-shobo@town. hokkaido-mori.lg.jp	消防長 <ul style="list-style-type: none"> — 本部 — <ul style="list-style-type: none"> — 庶務課 — 警防課 — 予防課 — 森町消防署 — <ul style="list-style-type: none"> — 砂原支署 <p>消防職員 43人 火災4件 救急935件 救助8件</p> 6,628世帯/住基16,145人(国調15,946)/368.79km ²	森町 森町消防団 255人 団長 風間 彰	消防本部で所管 庶務課 TEL(01374)2-2125 FAX(01374)2-5743	入 湯 過 疎
19 八雲町消防本部 消防長 消防司令長 櫻井 功一 二海郡八雲町 内浦町191-1 〒049-3104 TEL(0137)63-2686 管理課(0137)63-2686 FAX(0137)63-2919 昭和24年4月1日	消 次 防 長 <ul style="list-style-type: none"> — 本部 — <ul style="list-style-type: none"> — 管理課 — 消防課 — 八雲消防署 — <ul style="list-style-type: none"> — 落部出張所 — 熊石消防署 — <ul style="list-style-type: none"> — 相沼泊川分遣所 	八雲町 計262人 八雲消防団 182人 団長 足立 守司 熊石消防団 80人 団長 桂川 敏幸	消防本部で所管 管理課 TEL(0137)63-2686 FAX(0137)63-2919	入 湯 過 疎

<p>地域衛星通信 TEL 001-275-3-450 E-mail fire119@town.yakumo.lg.jp</p>	<p>消防職員 53 人 火災 6 件 救急 815 件 救助 15 件 7,523 世帯/住基 17,153 人(国調 17,252)/956.08 km²</p>	<p>緊援隊登録部隊(消火1)</p>		
<p>㊦ 長万部町消防本部 消防長 消防司令長 佐藤 英代 山越郡長万部町 字長万部 450-21 〒049-3521 TEL (01377)2-2049 庶務係 (01377)2-2049 FAX (01377)2-5260 昭和 23 年 12 月 4 日 E-mail shobo@town.oshamambe.lg.jp</p>	<p>消防長 次長</p> <p>本部</p> <ul style="list-style-type: none"> 庶務係 予防係 警防係 救急係 <p>長万部町消防署</p> <p>消防職員 20 人 火災 4 件 救急 260 件 救助 5 件</p> <p>2,685 世帯/住基 5,426 人(国調 5,926)/310.76 km²</p>	<p>長万部町 長万部町消防団 150 人 団長 守田 則雄</p>	<p>消防本部で所管 庶務係 TEL (01377)2-2049 FAX (01377)2-5260</p>	<p>過疎 湯</p>
<p>㊦ 増毛町消防本部 消防長 消防司令長 阿部 健一 増毛郡増毛町 弁天町 3 丁目 61 〒077-0205 TEL (0164)53-2175 警防課消防係 FAX (0164)53-2486 昭和 23 年 10 月 1 日 E-mail syoubou.honbu@town.mashike.hokkaido.jp</p>	<p>消防長</p> <p>本部</p> <ul style="list-style-type: none"> 総務課 — 総務係 予防課 — 予防係 警防課 — 消防係 救急救助係 機械係 <p>増毛町消防署</p> <p>消防職員 18 人 火災 1 件 救急 250 件 救助 3 件</p> <p>2,051 世帯/住基 4,606 人(国調 4,497)/369.71 km²</p>	<p>増毛町 増毛町消防団 89 人 団長 横内 新樹</p>	<p>消防本部で所管 総務係 TEL (0164)53-2175 FAX (0164)53-2486</p>	<p>過疎</p>
<p>㊦ 白老町消防本部 消防長 消防司令長 越前 寿 白老郡白老町字石山 20-24 〒059-0997 TEL (0144)83-1119 消防課 FAX (0144)83-1190 昭和 46 年 6 月 1 日 地域衛星通信 TEL 001-769-3-399 E-mail shoubou@town.shiraoi.hokkaido.jp</p>	<p>消防長</p> <p>本部</p> <ul style="list-style-type: none"> 消防課 — 総務グループ 警防グループ 救急グループ 予防課 — 予防グループ <p>白老町消防署</p> <ul style="list-style-type: none"> 署第一グループ 西部出張所 署第二グループ 西部出張所 <p>消防職員 50 人 火災 11 件 救急 980 件 救助 11 件</p> <p>7,955 世帯/住基 17,488 人(国調 17,740)/425.64 km²</p>	<p>白老町 白老町消防団 124 人 団長 松田 喜代一</p>	<p>消防本部で所管 総務グループ TEL (0144)83-1119 FAX (0144)83-1190</p>	<p>入湯 疎</p>
<p>㊦ 富良野広域連合消防本部 消防長 消防監 中島 浩 空知郡上富良野町大町 2 丁目 2 番 46 号 〒071-0596 TEL (0167)45-1119 (災害担当・警防課) (0167)45-1119 (夜間) (0167)45-2119 FAX (0167)45-2660 地域衛星通信電話 7-6572-3-413 平成 21 年 4 月 1 日 E-mail furanokouikil19soumu@athena.ocn.ne.jp</p>	<p>消防長 次長</p> <p>本部</p> <ul style="list-style-type: none"> 総務課 警防課 予防課 <p>富良野消防署</p> <ul style="list-style-type: none"> 南富良野支署 占冠支署 山部出張所 <p>上富良野消防署 — 中富良野支署</p> <p>消防職員 123 人 消防団員総数 380 人 火災 36 件 救急 1,785 件 救助 36 件</p> <p>18,153 世帯/住基 42,073 人(国調 42,597)/2,183.41 km²</p>	<p>富良野市 富良野消防団 159 人 団長 東谷 正</p>	<p>富良野消防署 富良野市柴町 18 番 20 号 〒076-0023 TEL (0167)23-5119 FAX (0167)23-1559</p>	<p>過疎 湯</p>
<p>南富良野町 南富良野消防団 61 人 団長 清水 一文</p>	<p>富良野消防署南富良野支署 空知郡南富良野町 字幾寅 860 番地 〒079-2402 TEL (0167)52-2119 FAX (0167)52-2979</p>	<p>過疎</p>		
<p>占冠村 占冠消防団 50 人 団長 河淵 悦司</p>	<p>富良野消防署占冠支署 勇払郡占冠村字中央 〒079-2201 TEL (0167)56-2119 FAX (0167)56-2738</p>	<p>過疎</p>		

消防本部名 消防長名 所在地・郵便番号 代表電話 災害担当課電話 同F A X 地域衛星通信電話 同F A X 消防本部設置年月日 E-mail アドレス	組織の概要		団事務所管市町村	特記事項
	消防本部及び消防署所	消防団設置市町村 消防団名・団員数 団長	市町村(課)名 所在地 郵便番号 電話番号 F A X 番号	
構成市町村 富良野市 (広域連合加入日) 平成 21 年 4 月 1 日 空知郡南富良野町 (広域連合加入日) 平成 21 年 4 月 1 日 勇払郡占冠村 (広域連合加入日) 平成 21 年 4 月 1 日 空知郡上富良野町 (広域連合加入日) 平成 21 年 4 月 1 日 空知郡中富良野町 (広域連合加入日) 平成 21 年 4 月 1 日	9,929 世帯/22,249 人(22,936)/600.71 km ² 1,132 世帯/2,560 人(2,555)/665.54 km ² 704 世帯/1,203 人(1,211)/571.41 km ² 4,363 世帯/10,956 人(10,826)/237.10 km ² 2,025 世帯/5,105 人(5,069)/108.65 km ²	上富良野町 上富良野消防団 55 人 団長 古茂田 洋三 中富良野町 中富良野消防団 55 人 団長 上村 四男	上富良野消防署 空知郡上富良野町 大町 2 丁目 2 番 46 号 〒071-0596 TEL (0167) 45-2119 FAX (0167) 45-9983 上富良野消防署中 富良野支署 空知郡中富良野町 本町 9 番 1 号 〒071-0752 TEL (0167) 44-2119 FAX (0167) 44-3696	入湯 過疎 入湯
西胆振行政事務組合 消防本部 消防長 消防監 佐藤 徹也 伊達市松ヶ枝町 13 番地 1 〒052-0012 TEL (0142) 21-5000 FAX (0142) 21-5511 (災害担当課電話) 伊達消防署警防課 TEL (0142) 23-5119 昭和 45 年 7 月 1 日 E-mail n-syobouhonbu@aurora. ocn.ne.jp	消防次長 消防長 伊達消防署 消防職員 123 人 火災 34 件 救急 2,432 件 救助 24 件 22,435 世帯/住基 50,782 人(国調 51,507)/1,063.60 km ²	伊達市 伊達消防団 223 人 団長 三戸部 正行 豊浦町 豊浦消防団 82 人 団長 久保 政徳 壮瞥町 壮瞥消防団 68 人 団長 中山 雄二	伊達消防署庶務課 伊達市松ヶ枝町 13 番地 1 〒052-0012 TEL (0142) 23-2119 FAX (0142) 25-1119 豊浦支署 虹田郡豊浦町字旭 町 44 番地 69 〒049-5412 TEL (0142) 83-2119 FAX (0142) 83-3214 壮瞥支署 有珠郡壮瞥町字滝 之町 384 番地 1 〒052-0101 TEL (0142) 66-2119 FAX (0142) 66-2487	入湯 過疎 入湯 過疎 入湯 過疎
構成市町 伊達市 (組合加入日) 平成 18 年 2 月 1 日 虹田郡豊浦町 (組合加入日) 昭和 45 年 7 月 1 日 有珠郡壮瞥町 (組合加入日) 昭和 45 年 7 月 1 日 虹田郡洞爺湖町 (組合加入日) 昭和 45 年 7 月 1 日	15,054 世帯/34,871 人(34,995)/444.21 km ² 1,973 世帯/4,180 人(4,291)/233.57 km ² 1,168 世帯/2,614 人(2,922)/205.01 km ² 4,240 世帯/9,117 人(9,299)/180.81 km ²	洞爺湖町 洞爺湖消防団 128 人 団長 寺島 勉	洞爺湖支署 虹田郡洞爺湖町栄 町 58 番地 〒049-5604 TEL (0142) 76-2119 FAX (0142) 74-2255	入湯 過疎 緊援隊登録部隊(消火 2・救急 1・後方支援 1)

<p>25 石狩北部地区消防 事務組合消防本部 消防長 消防監 内藤 廣之 石狩市花川北1条 1丁目2番地3 〒061-3211 TEL (0133) 74-5119 釧路 (0133) 74-5375 FAX (0133) 74-7488 昭和45年10月1日 E-mail shobo-somu@ishikari hokubu.jp</p>	<p>消防次長</p> <ul style="list-style-type: none"> 本部 <ul style="list-style-type: none"> 総務課 警防課 予防課 石狩消防署 <ul style="list-style-type: none"> 石狩湾新港支署 厚田支署 浜益支署 当別消防署 新篠津消防署 <p>消防職員 187人 火災40件 救急3,449件 救助99件</p>	<p>石狩市 石狩消防団 253人 団長 日下部 勝義</p> <p>当別町 当別消防団 157人 団長 鱒淵 啓一</p> <p>新篠津村 新篠津消防団 81人 団長 野村 邦男</p> <p>緊援隊登録部隊 (消火3・救急2・救助1)</p>	<p>消防本部で所管 総務課 石狩市花川北1条 1丁目2番地3 〒061-3211 TEL (0133) 74-5119 FAX (0133) 74-7488</p>	<p>石 入 湯 コ 入 湯 ン 入 湯 入 湯 水 源</p>
<p>31,029世帯/住基78,498人(国調78,043)/1,223.32km²</p>				
<p>構成市町村 石狩市 (組合加入日) 昭和47年4月1日</p> <p>石狩郡当別町 (組合加入日) 昭和45年10月1日</p>		<p>22,632世帯/58,831人(57,436)/722.42km²</p>	<p>石狩郡新篠津村 (組合加入日) 昭和45年10月1日</p> <p>1,070世帯/3,197人(3,329)/78.04km²</p>	
<p>7,327世帯/16,470人(17,278)/422.86km²</p>				
<p>26 渡島西部広域事務 組合消防本部 消防長 消防監 高田 豊 松前郡福島町字三岳 45番地1 〒049-1331 TEL (0139) 47-4018 管理係(0139) 47-4018 FAX (0139) 47-2496 地域衛星通信 TEL 6-262-3-305 昭和57年4月1日 E-mail wester119@winos.ocn. ne.jp</p>	<p>消防次長</p> <ul style="list-style-type: none"> 本部 <ul style="list-style-type: none"> 消防指導係 管理係 松前消防署 <ul style="list-style-type: none"> 江良出張所 福島消防署 知内消防署 木古内消防署 <p>消防職員 106人 火災9件 救急1,314件 救助4件</p>	<p>松前町 松前消防団 121人 団長 金子 宏之</p> <p>福島町 福島消防団 73人 団長 乳井 英男</p> <p>知内町 知内消防団 80人 団長 笠松 彰</p> <p>木古内町 木古内消防団 69人 団長 久村 茂雄</p> <p>緊援隊登録部隊 (消火2・救急1)</p>	<p>松前消防署 松前郡松前町字建 石216-1 〒049-1501 TEL (0139) 42-2119 FAX (0139) 42-4649</p> <p>福島消防署 松前郡福島町字三 岳45-1 〒049-1331 TEL (0139) 47-2119 FAX (0139) 47-2496</p> <p>知内消防署 上磯郡知内町字重 内24-1 〒049-1103 TEL (01392) 5-5064 FAX (01392) 5-5549</p> <p>木古内消防署 上磯郡木古内町字 大平27-11 〒049-0412 TEL (01392) 2-2058 FAX (01392) 2-4290</p>	<p>過 疎 入 湯 湯</p> <p>過 疎 入 湯 湯</p> <p>過 疎 入 湯 石 コ ン</p> <p>過 疎 入 湯 湯</p>
<p>9,753世帯/住基20,818人(国調20,959)/899.15km²</p>				
<p>構成町 松前郡松前町 (組合加入日) 昭和57年4月1日</p> <p>松前郡福島町 (組合加入日) 昭和57年4月1日</p>		<p>3,571世帯/7,681人(7,337)/293.25km²</p>	<p>上磯郡知内町 (組合加入日) 昭和57年4月1日</p> <p>2,003世帯/4,501人(4,653)/196.75km²</p> <p>上磯郡木古内町 (組合加入日) 昭和57年4月1日</p> <p>2,140世帯/4,350人(4,547)/221.87km²</p>	
<p>2,039世帯/4,286人(4,422)/187.28km²</p>				
<p>27 日高東部消防組合 消防本部 消防長 消防司令長 富田 孝 浦河郡浦河町築地 1丁目2-9 〒057-0024 TEL (0146) 22-2144 予防課 FAX (0146) 22-6550 昭和46年4月1日 E-mail east119@town.urakawa. hokkaido.jp</p>	<p>消防長</p> <ul style="list-style-type: none"> 本部 <ul style="list-style-type: none"> 総務課 予防課 浦河消防署 <ul style="list-style-type: none"> 様似支署 えりも支署 猿狹分遣所 <p>消防職員 77人 火災7件 救急904件 救助12件</p>	<p>浦河町 日高東部消防組合 浦河町消防団 143人 団長 山口 建治</p> <p>様似町 日高東部消防組合 様似町消防団 79人 団長 山中 仁志</p> <p>えりも町 日高東部消防組合 えりも町消防団 128人 団長 神田 章司</p> <p>緊援隊登録部隊 (消火2)</p>	<p>消防本部で所管 予防課 TEL 0146-22-2144 FAX 0146-22-6550</p>	<p>過 疎 湯</p> <p>過 疎 湯</p> <p>過 疎 湯</p>
<p>10,151世帯/住基22,015人(国調22,499)/1,342.56km²</p>				

消防本部名 消防長名 所在地・郵便番号 代表電話 災害担当課電話 同F A X 地域衛星通信電話 同F A X 消防本部設置年月日 E-mailアドレス	組 織 の 概 要 消防本部及び消防署所		団事務所管市町村 市町村（課）名 所在地 郵便番号 電話番号 F A X 番号	特 記 事 項
構成町 浦河郡浦河町 （組合加入日） 昭和46年4月1日 様似郡様似町 （組合加入日） 昭和46年4月1日	6,178世帯／12,680人(13,075)／694.26㎢ 2,044世帯／4,493人(4,518)／364.30㎢	幌泉郡えりも町 （組合加入日） 昭和46年4月1日	1,929世帯／4,842人(4,906)／284.00㎢	
日高中部消防組合 消防本部 消防長 消防司令長 藤井 秀敏 日高郡新ひだか町静内 こうせい町2-1-1 〒056-0005 TEL(0146)42-0941 警備課(0146)45-0160 FAX(0146)42-3789 昭和46年6月1日 E-mail soumu@hidaka-chubu-119.jp	<p>消防職員 89人(定数95人) 火災17件 救急1,365件 救助55件</p>	新ひだか町 日高中部消防組合 静内消防団 142人 団長 阿部 幸男 日高中部消防組合 三石消防団 117人 団長 小林 将彦 新冠町 日高中部消防組合 新冠消防団 118人 団長 林 健一 緊援隊登録部隊(消火1・救急1・特殊1)	消防本部で所管 総務課 TEL(0146)42-0941 FAX(0146)42-3789	入 湯 過 疎 入 湯 過 疎 入 湯
構成町 日高郡新ひだか町 （組合加入日） 昭和46年6月1日	10,443世帯／23,052人(23,231)／1,147.55㎢	新冠郡新冠町 （組合加入日） 昭和46年6月1日	2,405世帯／5,640人(5,592)／585.81㎢	
胆振東部消防組合 消防本部 消防長 消防監 宮坂 賢一 勇払郡厚真町錦町 47番地2 〒059-1604 TEL(0145)26-7100 防災課(0145)26-7100 FAX(0145)27-2467 昭和46年7月1日 E-mail tohbu.soumu@circus.ocn.ne.jp	<p>消防職員 107人 火災16件 救急1,040件 救助16件</p>	安平町 安平消防団 136人 団長 井上 一雄 厚真町 厚真消防団 89人 団長 五十嵐 次男 むかわ町 鶴川消防団 110人 団長 前田 嗣夫	胆振東部消防組合 消防署安平支署 勇払郡安平町早来 大町141番地の3 〒059-1501 TEL(0145)22-2074 FAX(0145)22-4250 胆振東部消防組合 消防署厚真支署 勇払郡厚真町錦町 47番地2 〒059-1604 TEL(0145)26-7119 FAX(0145)27-2999 胆振東部消防組合 消防署鶴川支署 勇払郡むかわ町駒 場221 〒054-0063 TEL(0145)42-2119 FAX(0145)42-5232	過 疎 石 コ ン 過 疎
構成町 勇払郡安平町 （組合加入日） 平成18年3月27日 勇払郡厚真町 （組合加入日） 昭和46年7月1日 勇払郡むかわ町 （組合加入日） 平成18年3月27日	3,651世帯／8,274人(8,148)／237.16㎢ 2,126世帯／4,659人(4,838)／404.61㎢ 3,784世帯／8,472人(8,596)／711.36㎢	緊援隊登録部隊(後方支援1・救急1・消火1)		

<p>㊦ 上川北部消防事務 組合消防本部 消防長 消防監 菊池 剛 名寄市西4条北3丁目 〒096-0034 TEL (01654) 3-2627 消防企画課 FAX (01654) 3-2219 地域衛星通信電話 001-6562-3-3601 昭和46年10月1日 E-mail honbu@kh119.jp</p>	<p>消防長</p> <ul style="list-style-type: none"> 本部 <ul style="list-style-type: none"> 総務課 消防企画課 名寄消防署 <ul style="list-style-type: none"> 風連出張所 下川消防署 美深消防署 <ul style="list-style-type: none"> 恩根内分遣所 中川消防支署 音威子府消防支署 <p>消防職員 118 人 火災 20 件 救急 1,597 件 救助 41 件</p>	<p>名寄市 計 185 人 名寄消防団 119 人 団長 宮下 昌樹</p> <p>風連消防団 65 人 団長 大野 先男</p>	<p>名寄消防署 名寄市西4条北3丁目 〒096-0034 TEL (01654) 3-3319 FAX (01654) 3-3931</p> <p>風連出張所 名寄市風連町南町 65番地の1 〒098-0505 TEL (01655) 3-2119 FAX (01655) 3-2383</p>	<p>過 疎</p>
<p>構成市町村 名寄市 (組合加入日) 昭和46年10月1日</p> <p>上川郡下川町 (組合加入日) 昭和46年10月1日</p> <p>中川郡美深町 (組合加入日) 昭和46年10月1日</p> <p>中川郡中川町 (組合加入日) 昭和47年1月31日</p> <p>中川郡音威子府村 (組合加入日) 昭和47年1月31日</p>	<p>18,103世帯/住基38,143人(国調39,853)/2,721.86㎢</p> <p>13,086世帯/27,944人(29,048)/535.20㎢</p> <p>1,674世帯/3,342人(3,547)/644.20㎢</p> <p>2,041世帯/4,540人(4,659)/672.09㎢</p> <p>897世帯/1,585人(1,767)/594.74㎢</p> <p>405世帯/732人(832)/275.63㎢</p>	<p>下川町 下川消防団 60 人 団長 荻谷 勝利</p>	<p>下川消防署 上川郡下川町幸町 63番地 〒098-1206 TEL (01655) 4-2119 FAX (01655) 4-3198</p>	<p>過 疎</p>
<p>㊦ 遠軽地区広域組合 消防本部 消防長 消防監 関野 清治 紋別郡遠軽町1条通北 3丁目1番地1 〒099-0492 TEL (0158) 42-7600 警防課 (0158) 42-2050 FAX (0158) 42-2184 昭和46年10月1日 E-mail syoubouhonbu@engar ukouiki.jp</p>	<p>消防長</p> <ul style="list-style-type: none"> 本部 <ul style="list-style-type: none"> 総務課 消防課 予防課 消防署 <ul style="list-style-type: none"> 生田原出張所 丸瀬布出張所 白滝出張所 上湧別出張所 湧別出張所 佐呂間出張所 <p>消防職員 125 人 火災 21 件 救急 1,584 件 救助 16 件</p>	<p>遠軽町 遠軽町消防団 269 人 団長 太田 正光</p>	<p>紋別郡遠軽町1条 通北3丁目1番地1 〒099-0492 TEL (0158) 42-2050 FAX (0158) 42-2184</p>	<p>入 湯 過 疎</p>
<p>湧別町</p>	<p>15,450世帯/住基34,857人(国調35,466)/2,243.18㎢</p>	<p>湧別町 湧別町消防団 191 人 団長 吉田 耕造</p>	<p>紋別郡湧別町上湧 別屯田市街318番地 〒099-6501 TEL (01586) 2-4111 FAX (01586) 2-4113</p>	<p>過 疎</p>
<p>佐呂間町</p>	<p>緊援隊登録部隊(消火2・救急1・後方支援隊1)</p>	<p>佐呂間町 佐呂間町消防団 116 人 団長 吉野 厚志</p>	<p>常呂郡佐呂間町字 幸町6番地34 〒093-0503 TEL (01587) 2-3637 FAX (01587) 2-2469</p>	<p>過 疎</p>
<p>緊援隊登録部隊(消火1・救急1)</p>	<p>緊援隊登録部隊(消火1・救急1)</p>	<p>緊援隊登録部隊(消火1・救急1)</p>	<p>緊援隊登録部隊(消火1・救急1)</p>	<p>緊援隊登録部隊(消火1・救急1)</p>

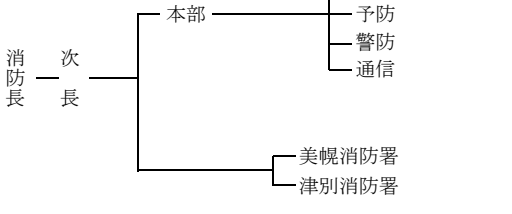
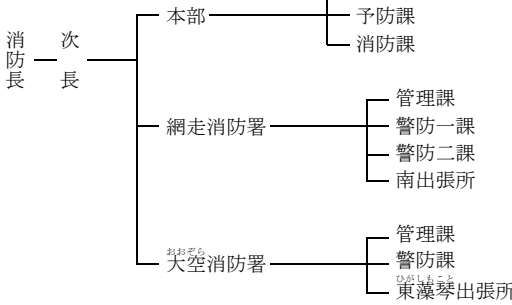
消防本部名 消防長名 所在地・郵便番号 代表電話 災害担当課電話 同F A X 地域衛星通信電話 同F A X 消防本部設置年月日 E-mailアドレス	組織の概要		団事務所管市町村	特記事項
構成町 紋別郡遠軽町 (組合加入日) 昭和46年10月1日 紋別郡湧別町 (組合加入日) 昭和46年10月1日 常呂郡佐呂間町 (組合加入日) 昭和46年10月1日	消防本部及び消防署所 9,278世帯/20,483人(20,873)/1,332.45km ² 3,861世帯/9,104人(9,231)/505.79km ² 2,311世帯/5,270人(5,362)/404.94km ²		消防団設置市町村 消防団名・団員数 団長名	市町村(課)名 所在地 郵便番号 電話番号 FAX番号
32 美幌・津別広域事務 組合消防本部 消防長 消防司令長 中村 敏文 美幌町字栄町1-4 〒092-0012 消防本部G総務 TEL(0152)73-1211 FAX(0152)72-0664 昭和46年10月11日 E-mail bisyoubo@bz01.plala.or.jp	 <p>消防職員 69人 火災7件 救急1,174件 救助13件</p>		美幌町 美幌消防団 98人 団長 武山 正明 津別町 津別消防団 91人 団長 津幡 俊二	美幌消防署 網走郡美幌町字栄町1-4 〒092-0012 TEL(0152)73-1211 FAX(0152)72-0664 津別消防署 網走郡津別町字新町1 〒092-0232 TEL(0152)76-2189 FAX(0152)76-2190
構成町 網走郡美幌町 (組合加入日) 昭和46年10月11日	8,626世帯/20,000人(20,296)/438.41km ²		網走郡津別町 (組合加入日) 昭和46年10月11日	2,231世帯/4,890人(5,008)/716.80km ²
33 網走地区消防組合 消防本部 消防長 消防監 臼杵 雅則 網走市南2条西4丁目2 〒093-0012 TEL(0152)43-9486 FAX(0152)45-1196 消防課(0152)43-9493 警防課(夜間)(0152)43-2221 地域衛星通信(総務課) TEL(001)-660-37-610 昭和46年11月1日 E-mail a-fire@muse.ocn.ne.jp	 <p>消防職員 102人 火災14件 救急1,916件 救助20件 女満別空港</p>		網走市 網走消防団 239人 団長 松井 丈 大空町 計134人 女満別消防団 70人 団長 岩原 繁弘 東藻琴消防団 64人 団長 和泉 彦夫	消防本部で所管 消防課 TEL(0152)43-9493 FAX(0152)45-1196
構成市町 網走市 (組合加入日) 昭和46年11月1日	18,035世帯/35,974人(39,077)/471.00km ²		網走郡大空町 (組合加入日) 昭和46年11月1日 (合併により再加入) 平成18年3月31日	2,874世帯/7,361人(7,360)/343.66km ²

<p>34 滝川地区広域消防事務組合消防本部 消防長 消防監 久保 博司 滝川市文京町4丁目1番5号 〒073-0023 TEL (0125) 23-0119 総務課 (0125) 23-0119 FAX (0125) 23-5125 昭和 47 年 3 月 28 日 E-mail takisyo@seagreen.ocn.ne.jp</p>	<p>消防次長</p> <p>消防職員 174 人 火災 24 件 救急 3,251 件 救助 54 件</p> <p>34,068 世帯/住基 75,227 人(国調 76,553)/1,797.44 km²</p>	<p>滝川市 滝川消防団 117 人 団長 鹿野 勝三</p> <p>新十津川町 新十津川消防団 101 人 団長 宮井 純一</p> <p>雨竜町 雨竜消防団 49 人 団長 藤村 俊夫</p> <p>芦別市 芦別消防団 187 人 団長 高砂 裕司</p> <p>赤平市 赤平消防団 105 人 団長 渡邊 忠司</p> <p>緊援隊登録部隊 (消火 3・救助 1・救急 1)</p>	<p>消防本部で所管 総務課総務係 TEL (0125) 23-0119 FAX (0125) 23-5125 滝川市緑町 2 丁目 2 番 31 号</p>	<p>入 湯</p> <p>過 疎 湯</p> <p>過 疎</p> <p>過 疎 湯</p> <p>過 疎 湯</p>
<p>構成市町</p>				
<p>滝川市 (組合加入日) 昭和 47 年 3 月 28 日</p> <p>権戸郡新十津川町 (組合加入日) 昭和 47 年 3 月 28 日</p> <p>雨竜郡雨竜町 (組合加入日) 昭和 47 年 3 月 28 日</p>	<p>18,651 世帯/40,978 人(41,192)/115.90 km²</p> <p>2,570 世帯/6,732 人(6,831)/495.47 km²</p> <p>1,005 世帯/2,526 人(2,749)/191.15 km²</p>	<p>芦別市 (組合加入日) 平成 26 年 4 月 1 日</p> <p>赤平市 (組合加入日) 平成 26 年 4 月 1 日</p>	<p>6,862 世帯/14,288 人(14,676)/865.04 km²</p> <p>4,980 世帯/10,703 人(11,105)/129.88 km²</p>	
<p>35 北見地区消防組合 消防本部 消防長 消防正監 佐藤 淳一 北見市寿町 2 丁目 1-28 〒090-0065 TEL (0157) 25-1515 警防課 (0157) 25-1518 FAX (0157) 25-8155 昭和 47 年 4 月 1 日 E-mail shobo@city.kitami.hokkaido.jp</p>	<p>消防次長</p> <p>消防職員 256 人 火災 40 件 救急 5,530 件 救助 128 件</p> <p>59,416 世帯/住基 127,339 人(国調 129,418)/2,145.63 km²</p>	<p>北見市 計 511 人 北見消防団 214 人 団長 高橋 勝志</p> <p>端野消防団 93 人 団長 笹木 健生</p> <p>常呂消防団 84 人 団長 田淵 正彰</p> <p>留辺蘂消防団 120 人 団長 野尻 裕</p> <p>置戸町 置戸消防団 103 人 団長 木村 茂廣</p> <p>訓子府町 訓子府消防団 88 人 団長 坂井 悠紀</p> <p>緊援隊登録部隊数 (救助 1・消火 4・救急 2・後方支援 3)</p>	<p>消防本部で所管 警防課 TEL (0157) 25-1518 FAX (0157) 25-8155</p>	<p>入 湯</p> <p>過 疎 湯</p> <p>過 疎 湯</p>
<p>構成市町</p>				
<p>北見市 (組合加入日) 平成 18 年 3 月 5 日 (合併により再加入)</p> <p>常呂郡置戸町 (組合加入日) 昭和 47 年 4 月 1 日</p>	<p>56,202 世帯/119,194 人(121,226)/1,427.41 km²</p> <p>1,304 世帯/3,004 人(3,092)/527.27 km²</p>	<p>常呂郡訓子府町 (組合加入日) 昭和 47 年 4 月 1 日</p>	<p>1,910 世帯/5,141 人(5,100)/190.95 km²</p>	

消防本部名 消防長名 所在地・郵便番号 代表電話 災害担当課電話 同F A X 地域衛星通信電話 同F A X 消防本部設置年月日 E-mail アドレス	組 織 の 概 要 消防本部及び消防署所		団事務所管市町村 市町村（課）名 所在地 郵便番号 電話番号 F A X 番号	特 記 事 項	
66 南空知消防組合 消防本部 消防長 消防監 岡山 隆 夕張郡栗山町中央 3丁目309番地2 〒069-1511 TEL(0123)72-1835 FAX(0123)72-5318 昭和47年4月1日 E-mail syobohonbu@town.ku riyama.hokkaido.jp	消防長 <ul style="list-style-type: none"> 本部 <ul style="list-style-type: none"> 総務課 警防課 南空知消防組合 <ul style="list-style-type: none"> 消防署 <ul style="list-style-type: none"> 角田分遣所 継立分遣所 由仁支署 <ul style="list-style-type: none"> 三川分遣所 由仁分遣所 長沼支署 <ul style="list-style-type: none"> 南長沼分遣所 北長沼分遣所 南幌支署 <ul style="list-style-type: none"> 南長沼分遣所 北長沼分遣所 消防職員 104人 火災19件 救急1,553件 救助16件		栗山町 栗山消防団 129人 団長 永田 英隆 由仁町 由仁消防団 99人 団長 石川 富夫 長沼町 長沼消防団 145人 団長 波川 良正 南幌町 南幌消防団 86人 団長 本間 秀正	消防本部で所管 警防課 TEL(0123)72-1835 FAX(0123)72-5318	過 疎 入 湯 過 疎 入 湯 過 疎 入 湯 入 湯
14,565世帯/住基36,688人(国調36,661)/587.55km ²					
構成町					
夕張郡栗山町 (組合加入日) 昭和47年4月1日	5,186世帯/12,354人(12,344)/203.93km ²		夕張郡長沼町 (組合加入日) 昭和47年4月1日	4,257世帯/11,088人(11,076)/168.52km ²	
夕張郡由仁町 (組合加入日) 昭和47年4月1日	2,149世帯/5,316人(5,314)/133.74km ²		空知郡南幌町 (組合加入日) 昭和47年4月1日	2,973世帯/7,930人(7,927)/81.36km ²	
67 深川地区消防組合 消防本部 消防長 消防監 須見 淳一 深川市8条10番20号 〒074-0008 TEL(0164)22-3160 予防課(0164)22-3161 消防課(0164)22-3162 FAX(0164)23-3312 昭和47年4月1日 E-mail f119somu@atlas.plala. or.jp	消防長 <ul style="list-style-type: none"> 本部 <ul style="list-style-type: none"> 総務課 予防課 消防課 深川消防署 <ul style="list-style-type: none"> 多度志分遣所 妹背牛支署 秩父別支署 北竜支署 沼田支署 幌加内支署 <ul style="list-style-type: none"> 栄翰内分遣所 消防職員 111人 火災16件 救急1,332件 救助7件		深川市 深川消防団 213人 団長 鈴木 拓己 妹背牛町 妹背牛消防団 50人 団長 古川 隆夫 秩父別町 秩父別消防団 50人 団長 佐久間 進 北竜町 北竜消防団 54人 団長 加藤 幸 沼田町 沼田消防団 86人 団長 大原 正己 幌加内町 幌加内消防団 39人 団長 高山 友樹	消防本部で所管 総務課 TEL(0164)22-3160 FAX(0164)23-3312	過 疎 入 湯 過 疎 入 湯 過 疎 入 湯 過 疎 入 湯 過 疎 入 湯
14,760世帯/住基33,434人(国調34,200)/1,834.33km ²					
緊援隊登録部隊(消火2・救急1)					
構成市町					
深川市 (組合加入日) 昭和47年4月1日	9,669世帯/21,264人(21,909)/529.42km ²		雨竜郡北竜町 (組合加入日) 昭和47年4月1日	782世帯/1,943人(1,981)/158.70km ²	
雨竜郡妹背牛町 (組合加入日) 昭和47年4月1日	1,269世帯/3,082人(3,091)/48.64km ²		雨竜郡沼田町 (組合加入日) 昭和47年4月1日	1,333世帯/3,155人(3,181)/283.35km ²	
雨竜郡秩父別町 (組合加入日) 昭和47年4月1日	1,017世帯/2,444人(2,513)/47.18km ²		雨竜郡幌加内町 (組合加入日) 昭和47年4月1日	690世帯/1,546人(1,525)/767.04km ²	

<p>88 岩見沢地区消防事務 組合消防本部 消防長 消防監 北 敏之 岩見沢市 8 条 東 1 0 丁目 2 番地 4 7 〒068-0008 TEL (0126) 22-4300 本部警防課 TEL (0126) 22-4302 FAX (0126) 25-1048 昭和 47 年 4 月 1 日 E-mail soumuka@i-hamanasu.jp</p>	<p>消防長 次長</p> <ul style="list-style-type: none"> 消防本部 <ul style="list-style-type: none"> 総務課 警防課 予防課 岩見沢消防署 <ul style="list-style-type: none"> 岩見沢署 <ul style="list-style-type: none"> 北盛出張所 南出張所 西出張所 栗沢支署 <ul style="list-style-type: none"> 美流渡分遣所 北支署 月形支署 <p>消防職員 147 人 火災 53 件 救急 3,807 件 救助 53 件</p>	<p>岩見沢市 岩見沢消防団 443 人 団長 松井 英雄</p> <p>月形町 月形消防団 78 人 団長 山田 啓一</p> <p>緊援隊登録部隊 (消火 4・救助 1・救急 1・後方支援 1)</p>	<p>消防本部で所管 警防課 TEL (0126) 22-4302 FAX (0126) 25-1048</p>	<p>一部 過疎 入 湯 過 疎</p>
<p>構成市町 岩見沢市 36,115 世帯/83,437 人(84,499)/481.02 ㎢ (組合加入日) 昭和 47 年 4 月 1 日 権戸郡月形町 1,466 世帯/3,381 人(4,577)/150.40 ㎢ (組合加入日) 昭和 47 年 4 月 1 日</p>				
<p>89 砂川地区広域消防 組合消防本部 消防長 消防司令長 和泉 肇 砂川市東 2 条北 7 丁目 1 番 5 号 〒073-0152 TEL (0125) 54-2196 救急通信課 FAX (0125) 52-2148 昭和 47 年 4 月 1 日 E-mail suna-fd@sea.plala.or.jp</p>	<p>消防長 次長</p> <ul style="list-style-type: none"> 本部 <ul style="list-style-type: none"> 総務課 救急通信課 砂川消防署 <ul style="list-style-type: none"> 警防課 予防課 奈井江・浦臼支署 上砂川支署 <p>消防職員 73 人 火災 9 件 救急 1,575 件 救助 16 件</p>	<p>砂川市 砂川消防団 57 人 団長 田川 正人</p> <p>奈井江町 奈井江消防団 44 人 団長 岡本 克也</p> <p>浦臼町 浦臼消防団 57 人 団長 渡邊 一彦</p> <p>上砂川町 上砂川消防団 41 人 団長 菅井 英吉</p> <p>緊急隊登録部隊 (消火 1・救急 1)</p>	<p>消防本部で所管 総務課 TEL (0125) 54-2196 FAX (0125) 52-2148</p>	<p>過 疎 入 湯 過 疎 入 湯 過 疎 入 湯</p>
<p>構成市町 砂川市 7,858 世帯/17,406 人(17,694)/78.68 ㎢ (組合加入日) 昭和 47 年 4 月 1 日 権戸郡浦臼町 850 世帯/1,921 人(1,985)/101.83 ㎢ (組合加入日) 昭和 47 年 4 月 1 日 空知郡奈井江町 2,466 世帯/5,582 人(5,674)/88.19 ㎢ (組合加入日) 昭和 47 年 4 月 1 日 空知郡上砂川町 1,744 世帯/3,198 人(3,479)/39.98 ㎢ (組合加入日) 平成 24 年 4 月 1 日</p>				
<p>90 根室北部消防事務 組合消防本部 消防長 消防監 平間 健 標津郡中標津町丸山 2 丁目 22 番地 〒086-1164 TEL (0153) 72-9114 警防課 (0153) 77-9935 FAX (0153) 72-9174 夜間～中標津消防署 (0153) 72-2181 E-mail nhfired@aurens.or.jp</p>	<p>消防長</p> <ul style="list-style-type: none"> 本部 <ul style="list-style-type: none"> 管理課 警防課 中標津消防署 標津消防署 別海消防署 <ul style="list-style-type: none"> 西春別支署 羅臼消防署 <ul style="list-style-type: none"> 尾岱沼分遣所 <p>消防職員 145 人 火災 33 件 救急 1,893 件 救助 35 件 中標津空港</p>	<p>中標津町 中標津消防団 124 人 団長 末田 昌隆</p> <p>標津町 標津消防団 118 人 団長 素利 敏春</p> <p>別海町 別海消防団 252 人 団長 丹羽 謙司</p>	<p>中標津消防署 標津郡中標津町丸山 2 丁目 22 番地 〒086-1164 TEL (0153) 72-2181 FAX (0153) 72-5222</p> <p>標津消防署 標津郡標津町南 1 条西 6 丁目 2 番 1 号 〒086-1651 TEL (0153) 82-2319 FAX (0153) 82-2873</p> <p>別海消防署 野付郡別海町別海新栄町 2 番地の 3 〒086-0204 TEL (0153) 75-0119 FAX (0153) 75-2248</p>	<p>入 湯 入 湯 入 湯</p>
<p>構成町 標津郡中標津町 10,437 世帯/23,582 人(23,774)/684.87 ㎢ (組合加入日) 昭和 47 年 4 月 1 日</p>				

消防本部名 消防長名 所在地・郵便番号 代表電話 災害担当課電話 同F A X 地域衛星通信電話 同F A X 消防本部設置年月日 E-mail アドレス	組 織 の 概 要 消防本部及び消防署所	消 防 団 名 数 消防団設置市町村 消防団名・団員 団 長 数 名	団事務所管市町村 市町村(課)名 所在地 郵便番号 電話番号 F A X 番号	特 記 事 項
標津郡標津町 (組合加入日) 昭和 47 年 4 月 1 日 野付郡別海町 (組合加入日) 昭和 49 年 4 月 1 日 目梨郡羅臼町 (組合加入日) 昭和 47 年 4 月 1 日	2, 169 世帯 / 5, 344 人 (5, 242) / 624. 68 ㎤ 5, 997 世帯 / 15, 433 人 (15, 273) / 1, 319. 63 ㎤ 2, 101 世帯 / 5, 252 人 (5, 415) / 397. 72 ㎤	羅臼町 羅臼消防団 139 人 団長 鹿又 政義	羅臼消防署 目梨郡羅臼町栄町 100 の 83 〒086-1823 TEL (0153) 87-2119 FAX (0153) 87-3869	入 湯 緊援隊登録部隊 (消火 2・救急 1)
41 士別地方消防事務 組合消防本部 消防長 消防司令長 大平 稔 士別市東 6 条 4 丁目 〒095-0016 TEL (0165) 23-4709 消防署 (0165) 23-2619 FAX (0165) 23-1719 E-mail sfs119@muse.ocn.ne.jp	<p>消防職員 80 人 火災 14 件 救急 1, 253 件 救助 28 件</p>	士別市 士別市消防団 192 人 団長 藤原 篤	士別市 士別地方消防事務 組合消防署管理課 士別市東 6 条 4 丁 目 〒095-0016 TEL (0165) 23-2619 FAX (0165) 23-1719	過 疎
構成市町 士別市 (組合加入日) 平成 17 年 9 月 1 日 上川郡和寒町 (組合加入日) 昭和 47 年 4 月 1 日 上川郡剣淵町 (組合加入日) 昭和 47 年 4 月 1 日	11, 513 世帯 / 住基 26, 266 人 (国調 26, 738) / 1, 475. 32 ㎤ 8, 650 世帯 / 19, 548 人 (19, 914) / 1, 119. 22 ㎤ 1, 533 世帯 / 3, 503 人 (3, 596) / 225. 11 ㎤ 1, 330 世帯 / 3, 215 人 (3, 228) / 130. 99 ㎤	和寒町 和寒町消防団 42 人 団長 杉澤 茂	和寒町 士別地方消防事務 組合消防署和寒支 署 上川郡和寒町字西 町 109 番地 〒098-0132 TEL (0165) 32-2119 FAX (0165) 32-2519	過 疎
42 南渡島消防事務組合 消防本部 消防長 消防監 藤井 仁志 北斗市中央 2 丁目 6-6 〒049-0162 TEL (0138) 73-5130 総務係 (0138) 73-5130 FAX (0138) 73-6694 地域衛星通信 TEL 6-265-3-50164 昭和 47 年 12 月 18 日 E-mail h-shoubou@minamios hima-syoubou.jp	<p>消防職員 165 人 火災 28 件 救急 3, 846 件 救助 18 件</p>	北斗市 北斗消防団 268 人 団長 富樫 富市 七飯町 七飯消防団 158 人 団長 澤田 雄一 鹿部町 鹿部消防団 91 人 団長 木村 眞喜雄	消防本部で所管 総務課 TEL (0138) 73-5130 FAX (0138) 73-6694	石 コ ン 入 湯 石 コ ン 入 湯 入 湯 緊援隊登録部隊 (消火 2・救急 1)

<p>構成市町 北斗市 (組合加入日) 昭和47年12月18日</p> <p>18,508世帯/47,041人(46,390)/397.44km²</p> <p>亀田郡七飯町 (組合加入日) 昭和47年12月18日</p> <p>11,141世帯/28,532人(28,120)/216.75km²</p>	<p>茅部郡鹿部町 (組合加入日) 平成16年12月1日</p> <p>1,660世帯/4,052人(4,226)/110.63km²</p>			
<p>43 斜里地区消防組合 消防本部 消防長 消防司令長 八幡 盛幸 斜里郡斜里町本町14番地3 〒099-4113 TEL(0152)23-3647 消防署(0152)23-2435 FAX(0152)23-2494 E-mail shs.soumu@sharifd.jp</p>	<p>消防次長</p> <ul style="list-style-type: none"> 本部 <ul style="list-style-type: none"> 予防課 消防課 総務課 消防署 <ul style="list-style-type: none"> 小清水分署 清里分署 ウトロ分署 <p>消防職員 75人 火災7件 救急953件 救助24件</p> <p>9,251世帯/住基21,021人(国調21,537)/1,426.92km²</p>	<p>斜里町 斜里地区消防組合 斜里消防団 131人 団長 五十嵐 一彦</p>	<p>斜里地区消防組合 消防署 斜里郡斜里町本町14番地3 〒099-4113 TEL(0152)23-2435 FAX(0152)23-2494</p>	<p>入湯</p>
		<p>小清水町 斜里地区消防組合 小清水消防団 86人 団長 不破 泰志</p>	<p>斜里地区消防組合 消防署小清水分署 斜里郡小清水町元町1丁目38番1号 〒099-3600 TEL(0152)62-2851 FAX(0152)62-4173</p>	<p>入湯 過疎</p>
		<p>清里町 斜里地区消防組合 清里消防団 77人 団長 竹端 義弘</p>	<p>斜里地区消防組合 消防署清里分署 斜里郡清里町羽衣町13番地 〒099-4405 TEL(0152)25-2110 FAX(0152)25-3999</p>	<p>入湯 過疎</p>
		<p>緊援隊登録部隊(消火1)</p>		
<p>構成町 斜里郡斜里町 (組合加入日) 昭和48年3月17日</p> <p>2,033世帯/5,047人(5,085)/286.89km²</p> <p>斜里郡小清水町 (組合加入日) 昭和48年3月17日</p>	<p>5,547世帯/11,794人(12,231)/737.12km²</p> <p>斜里郡清里町 (組合加入日) 昭和48年3月17日</p> <p>1,671世帯/4,180人(4,221)/402.76km²</p>			
<p>44 羊蹄山ろく消防組合 消防本部 消防長 消防監 川村 順二 虻田郡倶知安町北3条東4丁目1-3 〒044-0003 TEL(0136)22-2822 FAX(0136)22-5367 地域衛星通信(消防課) TEL 001-370-3-162 昭和48年4月1日 E-mail yousyo-soumu@yotei-fd.jp</p>	<p>消防次長</p> <ul style="list-style-type: none"> 本部 <ul style="list-style-type: none"> 総務課 消防課 指令センター 倶知安消防署 蘭越支署 ニセコ支署 真狩支署 留寿都支署 喜茂別支署 京極支署 <p>消防職員 122人 火災22件 救急2,075件 救助70件</p> <p>15,508世帯/住基34,699人(国調34,310)/1,563.24km²</p>	<p>倶知安町 羊蹄山ろく消防組合 倶知安消防団 128人 団長 瀬尾 武志</p>	<p>倶知安消防署 虻田郡倶知安町北3条東4丁目1-3 〒044-0003 TEL(0136)22-1089 FAX(0136)22-1367</p>	<p>入湯</p>
		<p>蘭越町 羊蹄山ろく消防組合 蘭越消防団 114人 団長 坪田 和昭</p>	<p>蘭越支署 磯谷郡蘭越町蘭越町244-4 〒048-1301 TEL(0136)57-5010 FAX(0136)51-2900</p>	<p>過疎 入湯</p>
		<p>ニセコ町 羊蹄山ろく消防組合 ニセコ消防団 68人 団長 矢橋 健雄</p>	<p>ニセコ支署 虻田郡ニセコ町字富士見74 〒048-1501 TEL(0136)44-2354 FAX(0136)44-2866</p>	<p>過疎 入湯</p>
<p>構成町村 虻田郡倶知安町 (組合加入日) 昭和48年4月1日</p> <p>2,086世帯/4,788人(4,843)/449.78km²</p> <p>虻田郡蘭越町 (組合加入日) 昭和48年4月1日</p> <p>2,274世帯/4,872人(4,958)/197.13km²</p> <p>虻田郡真狩村 (組合加入日) 昭和48年4月1日</p> <p>855世帯/2,059人(2,103)/114.25km²</p> <p>虻田郡真狩村 (組合加入日) 昭和48年4月1日</p>	<p>6,974世帯/15,836人(15,018)/261.34km²</p> <p>2,086世帯/4,788人(4,843)/449.78km²</p> <p>2,274世帯/4,872人(4,958)/197.13km²</p> <p>855世帯/2,059人(2,103)/114.25km²</p>	<p>真狩村 羊蹄山ろく消防組合 真狩消防団 45人 団長 兼松 良信</p>	<p>真狩支署 虻田郡真狩村字真狩52-2 〒048-1631 TEL(0136)45-2319 FAX(0136)45-2331</p>	<p>過疎</p>
		<p>留寿都村 羊蹄山ろく消防組合 留寿都消防団 43人 団長 渡邊 豊</p>	<p>留寿都支署 虻田郡留寿都村字留寿都226-7 〒048-1731 TEL(0136)46-3304 FAX(0136)46-3488</p>	<p>過疎 入湯</p>

消防本部名 消防長名 所在地・郵便番号 代表電話 災害担当課電話 同F A X 地域衛星通信電話 同F A X 消防本部設置年月日 E-mailアドレス	組織の概要		団事務所管市町村	特記事項
	消防本部及び消防署所		消防団設置市町村名 消防団名・団員数 団長	
あぶた らすつ 虻田郡留寿都村 (組合加入日) 昭和48年4月1日 あぶた きもべつ 虻田郡喜茂別町 (組合加入日) 昭和48年4月1日 あぶた きょうごく 虻田郡京極町 (組合加入日) 昭和48年4月1日	915世帯/1,856人(1,907)/119.84km ²	喜茂別町 羊蹄山ろく消防組合 喜茂別消防団 63人 団長 岩佐 庚一	喜茂別支署 虻田郡喜茂別町字 喜茂別 207 〒044-0201 TEL(0136)33-2141 FAX(0136)33-2099	過疎
	1,123世帯/2,200人(2,294)/189.41km ²	京極町 羊蹄山ろく消防組合 京極消防団 50人 団長 鶴岡 敏美	京極支署 虻田郡京極町字京 極 312 〒044-0101 TEL(0136)42-2303 FAX(0136)42-3385	過入湯
	1,281世帯/3,088人(3,187)/231.49km ²	緊援隊登録部隊(消火1・救急1)		
大雪消防組合 消防本部 消防長 消防監 東本 浩昭 上川郡美瑛町本町 4-5-20 〒071-0208 TEL(0166)92-2029 警防課(0166)92-2029 FAX(0166)92-4474 昭和48年4月1日 E-mail shoubou@town.biei. hokkaido.jp	消防長 <ul style="list-style-type: none"> — 本部 — <ul style="list-style-type: none"> — 庶務課 — 警防課 — 美瑛消防署 — 白金分遣所 — 東消防署 — 当麻消防署 — 比布消防署 — 愛別消防署 消防職員 110人 火災23件 救急2,000件 救助13件 旭川空港 16,682世帯/住基42,143人(国調42,078)/1534.51km ²	美瑛町 大雪消防組合美瑛消防団 126人 団長 大場 義一	消防本部で所管 庶務課 TEL(0166)92-2029 FAX(0166)92-4474	過入湯
		東川町 大雪消防組合東川消防団 91人 団長 金盛 勇松		入湯
		東神楽町 大雪消防組合東神楽消防団 83人 団長 高橋 進		入湯
		当麻町 大雪消防組合当麻消防団 109人 団長 宮崎 良和		過疎
		比布町 大雪消防組合比布消防団 54人 団長 御囲 正寛		過疎
		愛別町 大雪消防組合愛別消防団 76人 団長 本田 光輝		過入湯
		緊援隊登録部隊(消火1・後方支援1・救急1)		

構成町				
上川郡美瑛町 (組合加入日) 昭和48年4月1日	4,288世帯/10,286人(10,292)/676.78km ²	上川郡当麻町 (組合加入日) 平成26年4月1日	2,698世帯/6,585人(6,689)/204.90km ²	
上川郡東川町 (組合加入日) 昭和48年4月1日	3,148世帯/8,126人(8,111)/247.30km ²	上川郡比布町 (組合加入日) 平成26年4月1日	1,586世帯/3,811人(3,777)/86.90km ²	
上川郡東神楽町 (組合加入日) 昭和49年4月1日	3,657世帯/10,375人(10,233)/68.50km ²	上川郡愛別町 (組合加入日) 平成26年4月1日	1,305世帯/2,960人(2,976)/250.13km ²	

<p>46 北留萌消防組合 消防本部 消防長 消防司令長 和田 浩 苫前郡羽幌町南5条 4丁目6番地 〒078-4105 災害担当課電話(消防課) TEL (0164) 62-1220 FAX (0164) 62-5839 夜間連絡先電話 TEL (0164) 62-1246 FAX (0164) 62-1446 昭和48年4月1日 E-mail kitarumoi19@town. haboro.lg.jp</p>	<p>消防長</p> <ul style="list-style-type: none"> 北留萌消防組合 消防本部 <ul style="list-style-type: none"> 総務課 消防課 北留萌消防組合 消防署 <ul style="list-style-type: none"> 苫前支署 古丹別支署 初山別支署 遠別支署 天塩支署 <ul style="list-style-type: none"> 雄信内分遣所 幌延支署 <ul style="list-style-type: none"> 間寒別分遣所 天塩分遣所 焼尻分遣所 <p>消防職員 89人 火災11件 救急780件 救助3件</p>	<p>苫前町 北留萌消防組合 苫前町消防団 82人 団長 瀬川 信昭</p> <p>羽幌町 北留萌消防組合 羽幌消防団 109人 団長 大山 新太郎</p> <p>羽幌町 北留萌消防組合 天売消防団 46人 団長 齊藤 弘勝</p> <p>羽幌町 北留萌消防組合 焼尻消防団 37人 団長 三浦 龍之</p> <p>初山別村 北留萌消防組合 初山別村消防団 58人 団長 鎌田 健治</p>	<p>消防本部で所管 総務課 TEL (0164) 62-1220 FAX (0164) 62-5839</p>	<p>過疎</p> <p>過疎</p> <p>過疎島</p> <p>過疎島</p> <p>過疎</p>
<p>構成町村</p> <p>苫前郡苫前町 (組合加入日) 昭和48年4月1日</p> <p>苫前郡羽幌町 (組合加入日) 昭和48年4月1日</p> <p>苫前郡初山別村 (組合加入日) 昭和48年4月1日</p> <p>天塩郡遠別町 (組合加入日) 昭和48年4月1日</p> <p>天塩郡天塩町 (組合加入日) 昭和48年4月1日</p> <p>天塩郡幌延町 (組合加入日) 昭和48年4月1日</p>	<p>9,189世帯/住基20,051人(国調20,305)/2,725.22km²</p> <p>1,420世帯/3,208人(3,265)/454.60km²</p> <p>3,367世帯/7,251人(7,327)/472.65km²</p> <p>537世帯/1,221人(1,217)/279.51km²</p> <p>1,225世帯/2,768人(2,806)/590.80km²</p> <p>1,502世帯/3,192人(3,243)/353.56km²</p> <p>1,138世帯/2,411人(2,447)/574.10km²</p>	<p>遠別町 北留萌消防組合 遠別町消防団 62人 団長 高橋 豊</p> <p>天塩町 北留萌消防組合 天塩町消防団 84人 団長 田中 治</p> <p>幌延町 北留萌消防組合 幌延町消防団 59人 団長 松永 継男</p>	<p>緊援隊登録部隊(消火3・救急1)</p>	<p>過疎入湯</p> <p>過疎</p> <p>過疎</p>
<p>47 稚内地区消防事務 組合消防本部 消防長 消防司令長 橋田 紀行 稚内市港5丁目1番 37号 〒097-0021 TEL (0162) 23-2177 災害担当 FAX (0162) 23-8126 昭和48年4月1日 E-mail syo-soumyobou@city. wakkanai.lg.jp</p>	<p>消防長</p> <ul style="list-style-type: none"> 本部 <ul style="list-style-type: none"> 総務予防課 消防署 <ul style="list-style-type: none"> 豊富支署 猿払支署 <p>消防職員 95人 火災26件 救急1,665件 救助17件 稚内空港</p>	<p>稚内市 稚内消防団 266人 団長 能任 清志</p> <p>豊富町 豊富消防団 78人 団長 松本 雄一</p> <p>猿払村 猿払消防団 127人 団長 川谷 英夫</p>	<p>消防本部で所管 総務課 TEL (0162) 23-2177 FAX (0162) 23-8126</p>	<p>入湯</p> <p>過疎入湯</p> <p>過疎</p>
<p>構成市町村</p> <p>稚内市 (組合加入日) 昭和48年4月1日</p> <p>天塩郡豊富町 (組合加入日) 昭和48年4月1日</p>	<p>16,486世帯/35,051人(36,380)/761.47km²</p> <p>1,782世帯/4,010人(4,054)/520.69km²</p>	<p>宗谷郡猿払村 (組合加入日) 昭和48年4月1日</p>		<p>1,174世帯/2,725人(2,684)/589.97km²</p>

消防本部名 消防長名 所在地・郵便番号 代表電話 災害担当課電話 同F A X 地域衛星通信電話 同F A X 消防本部設置年月日 E-mail アドレス	組 織 の 概 要		団事務所管市町村	特 記 事 項
㊦ 利尻礼文消防事務 組合消防本部 消防長 消防司令 船橋 淳二 利尻郡利尻町杵形 字泉町 68 番地 〒097-0401 TEL (0163) 84-2742 消防署 (0163) 84-2119 FAX (0163) 84-2934 昭和 48 年 4 月 1 日 E-mail rirei119@crest.ocn.ne.jp	消防本部及び消防署所 消防長 <ul style="list-style-type: none"> — 本部 — 総務課 — 消防署 — <ul style="list-style-type: none"> — 利尻富士支署 — 礼文支署 消防職員 52 人 火災 4 件 救急 301 件 救助 11 件 利尻空港 3, 771 世帯/住基 7, 315 人(国調 7, 867)/263.76 km ²	利尻町 利尻町消防団 117 人 団長 柴田 諭 利尻富士町 利尻富士町消防団 122 人 団長 中西 信一 礼文町 礼文町消防団 143 人 団長 野坂 英章 緊援隊登録部隊 (消火 2 ・ 後方支援 2)	市町村 (課) 名 所 在 地 郵 便 番 号 電 話 番 号 F A X 番 号	過 疎 島 離 島 過 疎 島 離 島
構成町 利尻郡利尻町 (組合加入日) 昭和 48 年 4 月 1 日 利尻郡利尻富士町 (組合加入日) 昭和 48 年 4 月 1 日	1, 154 世帯/2, 125 人(2, 303)/76.51 km ² 1, 264 世帯/2, 586 人(2, 787)/105.61 km ²	礼文郡礼文町 (組合加入日) 昭和 48 年 4 月 1 日	1, 353 世帯/2, 604 人(2, 773)/81.64 km ²	
㊦ 南宗谷消防組合消防 本部 消防長 消防司令長 木村 雄二 枝幸郡枝幸町新港町 908 番地 4 〒098-5808 TEL (0163) 62-1421 枝幸署 (0163) 62-1119 FAX (0163) 62-1692 昭和 48 年 4 月 1 日 E-mail nansofd@town.esashi-esashi.lg.jp nansofd@esashi.jp	消防本部 消防長 <ul style="list-style-type: none"> — 本部 — 総務課 <ul style="list-style-type: none"> — 庶務グループ — 警防グループ — 枝幸消防署 — 歌登分署 — 浜頓別支署 — 中頓別支署 消防職員 70 人 火災 16 件 救急 680 件 救助 17 件 6, 392 世帯/住基 13, 852 人(国調 14, 075)/1, 916.08 km ²	枝幸町 枝幸消防団 204 人 団長 小田桐 信守 浜頓別町 浜頓別消防団 84 人 団長 菅原 善治 中頓別町 中頓別消防団 49 人 団長 星川 三喜男 緊援隊登録部隊 (消火 1)	消防本部で所管 総務課 TEL (0163) 62-1421 FAX (0163) 62-1692	過 疎 島 離 島 過 疎 島
構成町 枝幸郡枝幸町 (組合加入日) 昭和 48 年 4 月 1 日 枝幸郡浜頓別町 (組合加入日) 昭和 48 年 4 月 1 日	3, 772 世帯/8, 340 人(8, 437)/1, 115.93 km ² 1, 845 世帯/3, 738 人(3, 881)/401.64 km ²	枝幸郡中頓別町 (組合加入日) 昭和 48 年 4 月 1 日	775 世帯/1, 774 人(1, 757)/398.51 km ²	
㊦ 紋別地区消防組合 消防本部 消防長 消防司令長 大谷 信一 紋別市幸町 2-1-18 〒094-0005 TEL (0158) 24-2111 消防署 (0158) 23-0119 FAX (0158) 24-3632 昭和 48 年 4 月 1 日 E-mail mom_syoubou01@city.mombetsu.lg.jp	消防本部 消防長 <ul style="list-style-type: none"> — 消防本部 — <ul style="list-style-type: none"> — 総務課 — 予防課 — 警防課 — 消防署 — <ul style="list-style-type: none"> — 滝上支署 — 興部支署 <ul style="list-style-type: none"> — 沙留派出所 — 西興部支署 — 雄武支署 <ul style="list-style-type: none"> — 上渚渚派出所 	紋別市 紋別地区消防組合 紋別消防団 161 人 団長 伊藤 正 滝上町 紋別地区消防組合 滝上消防団 93 人 団長 中川 修司	消防署で所管 TEL (0158) 23-0119 FAX (0158) 24-3632 滝上支署で所管 紋別郡滝上町旭町 〒099-5602 TEL (0158) 29-2049 FAX (0158) 29-3663	過 疎 島 離 島 過 疎 島

	消防職員 96 人 火災 13 件 救急 1,679 件 救助 16 件 オホーツク紋別空港 16,742 世帯/住基 34,782 人(国調 35,380)/2,905.08 km ²	興部町 紋別地区消防組合 興部消防団 101 人 団長 竹部 英明	興部支署で所管 紋別郡興部町旭町 〒098-1607 TEL(0158)82-2136 FAX(0158)82-2400	過疎
構成市町村 紋別市 (組合加入日) 昭和 48 年 4 月 1 日 紋別郡滝上町 (組合加入日) 昭和 48 年 4 月 1 日 紋別郡興部町 (組合加入日) 昭和 48 年 4 月 1 日 紋別郡西興部村 (組合加入日) 昭和 48 年 4 月 1 日 紋別郡雄武町 (組合加入日) 昭和 48 年 4 月 1 日	11,127 世帯/22,497 人(23,109)/830.71 km ² 1,295 世帯/2,694 人(2,721)/766.89 km ² 1,757 世帯/3,904 人(3,909)/362.54 km ² 501 世帯/1,106 人(1,116)/308.08 km ² 2,062 世帯/4,581 人(4,525)/636.86 km ²	西興部村 紋別地区消防組合 西興部消防団 38 人 団長 成田 勲 雄武町 紋別地区消防組合 雄武消防団 106 人 団長 畔川 健一	西興部支署で所管 紋別郡西興部村字 西興部 〒098-1501 TEL(0158)87-2537 FAX(0158)87-2633 雄武支署で所管 紋別郡雄武町雄武 幸町 〒098-1702 TEL(0158)84-4204 FAX(0158)84-2900	過疎 過疎 緊援隊登録部隊(消火 1)
51 日高西部消防組合 消防本部 消防長 消防司令長 門別 武諭 沙流郡日高町富川北 7 丁目 1 番 10 号 〒055-0001 消防課 TEL(01456)2-1521 FAX(01456)2-0119 昭和 48 年 4 月 1 日 E-mail fawh-119@plum.plala. or.jp	消防長 <ul style="list-style-type: none"> 本部 <ul style="list-style-type: none"> 総務課 消防課 富川消防署 <ul style="list-style-type: none"> 門別分遣所 厚賀分遣所 富川消防署日高支署 平取消防署 <ul style="list-style-type: none"> 振内分遣所 消防職員 78 人 火災 19 件 救急 762 件 救助 15 件 8,154 世帯/住基 17,550 人(国調 17,693)/1,735.2 km ²	日高町 日高西部消防組合 日高消防団 148 人 団長 西尾 英俊 平取町 日高西部消防組合 平取消防団 113 人 団長 樫野 公	消防本部で所管 総務課 TEL(01456)2-1521 FAX(01456)2-0119	過入 疎湯 過入 疎湯 緊援隊登録部隊(消火 2・救急 1・後方支援 1)
構成町 沙流郡日高町 (組合加入日) 平成 18 年 3 月 1 日	5,781 世帯/12,356 人(12,378)/992.11 km ²	沙流郡平取町 (組合加入日) 昭和 48 年 4 月 1 日	2,373 世帯/5,194 人(5,315)/743.09 km ²	
52 釧路北部消防事務 組合消防本部 消防長 消防司令長 菅井 憲昭 川上郡弟子屈町美里 3 丁目 8 番 1 号 〒088-3215 TEL(015)482-3276 消防課 FAX(015)482-1676 昭和 48 年 4 月 1 日 E-mail hokubu@galaxy.ocn.ne.jp	消防長 <ul style="list-style-type: none"> 本部 <ul style="list-style-type: none"> 消防課 弟子屈消防署 <ul style="list-style-type: none"> 川湯支署 標茶消防署 <ul style="list-style-type: none"> 磯分内分遣所 鶴居消防署 消防職員 78 人 火災 12 件 救急 993 件 救助 15 件 7,816 世帯/住基 17,733 人(国調 18,034)/2,445.50 km ²	弟子屈町 計 116 人 弟子屈消防団 74 人 団長 藤田 茂 川湯消防団 42 人 団長 濱岡 正次 標茶町 標茶消防団 124 人 団長 田中 純一 鶴居村 鶴居消防団 82 人 団長 櫻橋 敏夫	消防本部で所管 消防課 TEL(015)482-3276 FAX(015)482-1676	入過 疎湯 過入 疎湯 過入 疎湯 緊援隊登録部隊(消火 1・後方支援 1)
構成町村 川上郡弟子屈町 (組合加入日) 昭和 48 年 4 月 1 日 川上郡標茶町 (組合加入日) 昭和 48 年 4 月 1 日	3,509 世帯/7,514 人(7,758)/774.33 km ² 3,281 世帯/7,701 人(7,742)/1,099.37 km ²	阿寒郡鶴居村 (組合加入日) 平成 17 年 10 月 11 日	1,026 世帯/2,518 人(2,534)/571.80 km ²	

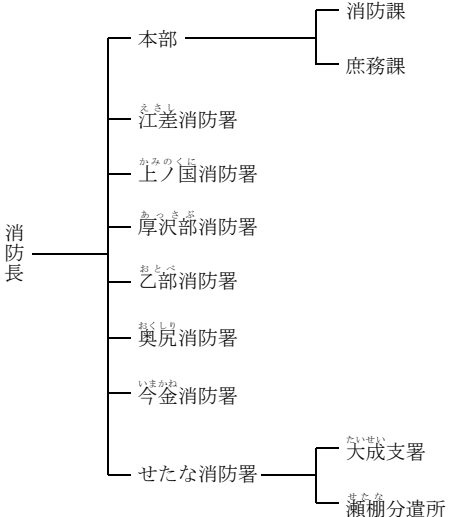
消防本部名 消防長名 所在地・郵便番号 代表電話 災害担当課電話 同F A X 地域衛星通信電話 同F A X 消防本部設置年月日 E-mailアドレス	組 織 の 概 要 消防本部及び消防署所	消 防 団 名 消 防 団 設 置 市 町 村 名 消 防 団 名 ・ 団 員 数 名 団 長	団事務所管市町村 市町村（課）名 所 在 地 郵 便 番 号 電 話 番 号 F A X 番 号	特 記 事 項
53 檜山広域行政組合 消防本部 消防長 消防監 広島 良二 檜山郡江差町 字茂尻町 96 〒043-0052 TEL (0139) 52-3026 瀬戸課 (0139) 52-3026 FAX (0139) 52-1944 昭和 49 年 4 月 1 日 E-mail syobo1@kouiki.hiyama. or.jp	 <p>消防職員 152 人 火災 15 件 救急 1,881 件 救助 0 件 奥尻空港</p> <p>16,831 世帯 / 住基 37,538 人 (国調 37,870) / 2,630.31 km²</p>	江差町 江差町消防団 135 人 団長 坪田 有	江差消防署 檜山郡江差町字茂尻町 96 〒043-0052 TEL (0139) 52-1072 FAX (0139) 52-1390	過 疎 入 湯
		上ノ国町 上ノ国町消防団 112 人 団長 飛鳥 正人	上ノ国消防署 檜山郡上ノ国町字勝山 146 〒049-0601 TEL (0139) 55-2071 FAX (0139) 55-3488	過 疎 入 湯
		厚沢部町 厚沢部町消防団 104 人 団長 木村 秀喜	厚沢消防署 檜山郡厚沢部町新町 207 〒043-1113 TEL (0139) 64-3064 FAX (0139) 64-3420	過 疎 入 湯
		乙部町 乙部町消防団 94 人 団長 米田 光政	乙部消防署 爾志郡乙部町字緑町 180-14 〒043-0103 TEL (0139) 62-2114 FAX (0139) 62-3536	過 疎 入 湯
		奥尻町 奥尻町消防団 83 人 団長 坪谷 勝司	奥尻消防団 奥尻郡奥尻町字奥尻 429 〒043-1401 TEL (01397) 2-2047 FAX (01397) 2-3304	離 島 過 疎 入 湯
		今金町 今金町消防団 85 人 団長 山田 悟	今金消防署 瀬棚郡今金町字今金町 48 〒049-4308 TEL (0137) 82-0519 FAX (0137) 82-3263	過 疎 入 湯
		せたな町 計 247 人 せたな町北檜山消防団 98 人 団長 酒井 誠一	せたな消防署 久遠郡せたな町北檜山区豊岡 246 〒049-4514 TEL (0137) 84-5709 FAX (0137) 84-4950	過 疎 入 湯
		せたな町大成消防団 80 人 団長 長門 紀夫	大成支署 久遠郡せたな町大成区都 427 〒043-0504 TEL (01398) 4-5401 FAX (01398) 4-5611	過 疎 入 湯
		せたな町瀬棚消防団 69 人 団長 熊野 主税	瀬棚分遣所 久遠郡せたな町瀬棚区本町 719 〒049-4816 TEL (0137) 87-3344 FAX (0137) 87-2717	過 疎 入 湯
		緊援隊登録部隊（消火 2 ・ 救急 2）		

構成町 檜山郡江差町 (組合加入日) 昭和49年4月1日	3,752世帯/7,974人(8,248)/109.53km ²	奥尻郡奥尻町 (組合加入日) 昭和49年4月1日	1,270世帯/2,762人(2,690)/142.97km ²
檜山郡上ノ国町 (組合加入日) 昭和49年4月1日	2,173世帯/5,077人(4,876)/547.71km ²	瀬棚郡今金町 (組合加入日) 昭和49年4月1日	2,280世帯/5,437人(5,628)/568.25km ²
檜山郡厚沢部町 (組合加入日) 昭和49年4月1日	1,765世帯/4,046人(4,049)/460.58km ²	久遠郡せたな町 (組合加入日) 平成17年9月1日	3,862世帯/8,357人(8,473)/638.68km ²
爾志郡乙部町 (組合加入日) 昭和49年4月1日	1,729世帯/3,885人(3,906)/162.59km ²		

留萌消防組合消防本部 消防長 消防司令長 中路和也 留萌市高砂町3-6-11 〒077-0021 TEL(0164)42-2212 消防署(0164)42-2211 FAX(0164)43-5153 昭和49年4月1日 E-mail rumoil19@atlas.plala.or.jp	<p>消防職員 66人 火災20件 救急985件 救助27件</p>	留萌市 留萌消防団 113人 団長 室田博之	消防本部で所管 総務課 TEL(0164)42-2212 FAX(0164)43-5153	過 疎
		小平町 小平消防団 105人 団長 酒谷 貢		過 疎
		緊援隊登録部隊(消火1)		
11,808世帯/住基25,095人(国調25,557)/925.05km ²				

構成市町 留萌市 (組合加入日) 昭和49年4月1日	10,402世帯/21,861人(22,221)/297.83km ²	留萌郡小平町 (組合加入日) 昭和49年4月1日	1,406世帯/3,234人(3,336)/627.22km ²
-------------------------------------	--	--------------------------------	---

岩内・寿都地方消防組合消防本部 消防長 消防監 井口 元喜 岩内郡岩内町字高台8-1 〒045-0013 TEL(0135)62-2403 岩内消防署(0135)62-1141 FAX(0135)63-1755 昭和49年4月1日 E-mail is-119soumuka@apost.plala.or.jp	<p>消防職員 113人 火災22件 救急1,232件 救助10件</p>	岩内町 岩内消防団 71人 団長 金沢 志津夫	岩内消防署 岩内郡岩内町字高台8-1 〒045-0013 TEL(0135)62-1142 FAX(0135)63-1755	入 湯 過 疎 原 子 力
		寿都町 寿都消防団 77人 団長 今野 岩男	寿都支署 寿都郡寿都町字渡島町140-1 〒048-0406 TEL(0136)62-2119 FAX(0136)62-3360	過 疎
		島牧村 島牧消防団 82人 団長 高島 紀彦	島牧支署 島牧郡島牧村字泊83-77 〒048-0621 TEL(0136)75-6119 FAX(0136)75-6073	入 湯 過 疎
		黒松内町 黒松内消防団 65人 団長 菅 一	黒松内支署 寿都郡黒松内町字黒松内427-1 〒048-0101 TEL(0136)72-3171 FAX(0136)72-3364	過 疎
		共和町 共和消防団 175人 団長 駒形 勝博	共和支署 岩内郡共和町南幌似38-2 〒048-2202 TEL(0135)73-2210 FAX(0135)73-2395	入 湯 過 疎 原 子 力
		13,819世帯/住基29,134人(国調29,759)/1,483.66km ²		

消防本部名 消防長名 所在地・郵便番号 代表電話 災害担当課電話 同F A X 地域衛星通信電話 同F A X 消防本部設置年月日 E-mail アドレス	組織の概要		団事務所管市町村	特記事項
	消防本部及び消防署所		消防団設置市町村名 消防団名・団員数 団長名	
構成町村 岩内郡岩内町 (組合加入日) 昭和49年4月1日	6,228世帯/13,077人(13,042)/70.60km ²	泊村 泊消防団 65人 団長 丹羽 隆	泊支署 古宇郡泊村大字茅沼村字白別191-7 〒045-0202 TEL(0135)75-2104 FAX(0135)75-2103	入湯原 子力
寿都郡寿都町 (組合加入日) 昭和49年4月1日	1,420世帯/3,029人(3,137)/95.24km ²	神恵内村 神恵内消防団 48人 団長 本間 俊介	神恵内支署 古宇郡神恵内村大字神恵内村81-4 〒045-0301 TEL(0135)76-5011 FAX(0135)76-5500	過疎原 子力
島牧郡島牧村 (組合加入日) 昭和49年4月1日	661世帯/1,521人(1,499)/437.18km ²	緊援隊登録部隊(消火1・救急1)		
寿都郡黒松内町 (組合加入日) 昭和49年4月1日	1,336世帯/2,909人(3,082)/345.65km ²			
岩内郡共和町 (組合加入日) 昭和49年4月1日	2,854世帯/5,994人(6,224)/304.91km ²			
古宇郡泊村 (組合加入日) 昭和49年4月1日	886世帯/1,707人(1,771)/82.28km ²			
古宇郡神恵内村 (組合加入日) 昭和49年4月1日	434世帯/897人(1,004)/147.80km ²			
北後志消防組合消防本部 消防長 高木 義勝 消防監 高木 義勝 余市町黒川町 6丁目25番地2 〒046-0003 警防課 TEL(0135)23-3759 FAX(0135)23-7811 昭和49年4月1日 夜間:余市消防署 TEL(0135)23-3711 FAX(0135)23-3943 E-mail kitafire@bz01.plala.or.jp	<p>消防次長</p> <ul style="list-style-type: none"> 本部 <ul style="list-style-type: none"> 総務課 予防課 警防課 救急課 奈市消防署 <ul style="list-style-type: none"> 沢町出張所 苦平支署 積丹支署 <ul style="list-style-type: none"> 野塚分遣所 仁木支署 赤井川支署 <p>消防職員 113人 火災14件 救急1,677件 救助25件</p>	北後志消防組合 余市消防団 142人 団長 成田 幸市	余市消防署 余市郡余市町黒川町6-25-2 〒046-0003 TEL(0135)23-3711 FAX(0135)23-3943	過疎入 疎湯
構成町村 余市郡余市町 (組合加入日) 昭和49年4月1日	8,769世帯/19,372人(19,607)/140.59km ²	北後志消防組合 古平消防団 61人 団長 高野 俊和	古平支署 古平郡古平町大字浜町208-1 〒046-0121 TEL(0135)42-2068 FAX(0135)42-2428	過疎
古平郡古平町 (組合加入日) 昭和49年4月1日	1,446世帯/3,205人(3,188)/188.36km ²	北後志消防組合 積丹消防団 98人 団長 今井 諭	積丹支署 積丹郡積丹町大字美国町字大沢698-8 〒046-0201 TEL(0135)44-2352 FAX(0135)44-3430	過疎入 疎湯
積丹郡積丹町 (組合加入日) 昭和49年4月1日	994世帯/2,179人(2,115)/238.14km ²	北後志消防組合 赤井川消防団 50人 団長 吉川 幸男	赤井川支署 余市郡赤井川村字赤井川260-2 〒046-0501 TEL(0135)34-6033 FAX(0135)34-6978	過疎入 疎湯

<p>余市郡仁木町 (組合加入日) 昭和49年4月1日</p> <p>余市郡赤井川村 (組合加入日) 昭和49年4月1日</p>	<p>1,480世帯/3,443人(3,498)/167.96㎢</p> <p>534世帯/1,203人(1,121)/280.09㎢</p>	<p>緊援隊登録部隊(消火3・救急1)</p>		
<p>釧路東部消防組合 消防本部 消防長 消防監 佐田 靖彦 厚岸郡厚岸町 宮園2丁目4 1 4番地2 〒088-1124 TEL(0153)52-5111 FAX(0153)52-4332 昭和49年4月1日 E-mail tohbusyo@bz01. plala.or.jp</p>	<p>消防長</p> <ul style="list-style-type: none"> 本部 <ul style="list-style-type: none"> 総務課 警防課 釧路消防署 <ul style="list-style-type: none"> 遠矢支署 昆布森分遣所 厚岸消防署 <ul style="list-style-type: none"> 上尾幌分遣所 浜中消防署 <ul style="list-style-type: none"> 茶内分遣所 <p>消防職員 110人 火災 26件 救急 1,685件 救助 16件</p>	<p>釧路町 釧路消防団 111人 団長 守屋 邦代</p>	<p>釧路消防署 釧路郡釧路町字別保原野南25線54番地3 〒088-0605 TEL(0154)40-5131 FAX(0154)40-6088</p>	
<p>構成町</p> <p>釧路郡釧路町 (組合加入日) 昭和49年4月1日</p> <p>厚岸郡厚岸町 (組合加入日) 昭和49年4月1日</p> <p>厚岸郡浜中町 (組合加入日) 昭和49年4月1日</p>	<p>14,559世帯/住基35,708人(国調35,672)/1,415.55㎢</p> <p>8,119世帯/19,971人(19,833)/252.66㎢</p> <p>4,115世帯/9,741人(9,778)/739.26㎢</p> <p>2,325世帯/5,996人(6,061)/423.63㎢</p>	<p>厚岸町 厚岸消防団 164人 団長 黒部 義明</p> <p>浜中町 浜中消防団 172人 団長 梅原 順一</p>	<p>厚岸消防署 厚岸郡厚岸町宮園2丁目4 1 4番地2 〒088-1124 TEL(0153)52-5111 FAX(0153)52-4332</p> <p>浜中消防署 厚岸郡浜中町霧多布西1条1丁目23番地 〒088-1551 TEL(0153)62-2150 FAX(0153)62-3587</p>	<p>過 疎</p> <p>過 疎</p>
<p>とにかち広域消防事務組合 とにかち広域消防局 消防局長 消防正監 小田原 秀幸 帯広市西6条南6丁目3番地1 〒080-0016 TEL(0155)26-0119 消防課(0155)26-9122 救急救助課(0155)26-9123 予防課(0155)26-9124 FAX(0155)26-9120 平成29年4月1日 E-mail plan@fire-tokachi.hokkaido.jp (総務企画係)</p>	<p>消防局次長—消防局</p> <ul style="list-style-type: none"> 総務課 <ul style="list-style-type: none"> 総務企画係 広報係 人事給与係 施設整備係 消防課 <ul style="list-style-type: none"> 消防係 防災調整係 救急救助課 <ul style="list-style-type: none"> 指揮・救助係 救急係 情報指令課 <ul style="list-style-type: none"> 情報システム係 指令1係 指令2係 予防課 <ul style="list-style-type: none"> 予防指導係 危険物係 広報調査係 <p>帯広消防署</p> <ul style="list-style-type: none"> 庶務課 — 庶務係 警防課 <ul style="list-style-type: none"> 警防1係 警防2係 救助1係 救助2係 緑ヶ丘出張所 西出張所 大正出張所 川西分遣所 救急課 <ul style="list-style-type: none"> 普及係 救急1係 救急2係 南出張所 東出張所 森の里出張所 	<p>帯広市 帯広市消防団 343人 団長 朝日 正行</p>	<p>帯広市で所管 帯広市西6条南6丁目3番地1 〒080-0016 TEL(0155)26-9130 FAX(0155)26-9133</p>	<p>入 湯</p>
<p>音更町</p>		<p>音更町 音更町消防団 156人 団長 有賀 克幸</p>	<p>音更町で所管 河東郡音更町木野西通16丁目1番地 〒080-0302 TEL(0155)30-3322 FAX(0155)30-3324</p>	<p>入 湯</p>
<p>士幌町</p>		<p>士幌町 士幌消防団 54人 団長 大西 米明</p>	<p>士幌町で所管 河東郡士幌町字士幌西2線161番地 〒080-1223 TEL(01564)5-2323 FAX(01564)5-2319</p>	<p>入 湯</p>
<p>上士幌町</p>		<p>上士幌町 上士幌消防団 65人 団長 片寄 繁之</p>	<p>上士幌町で所管 河東郡上士幌町字上士幌東3線238番地 〒080-1408 TEL(01564)2-2519 FAX(01564)2-2715</p>	<p>過 疎 入 湯</p>
<p>鹿追町</p>		<p>鹿追町 鹿追消防団 60人 団長 遠藤 弘一</p>	<p>鹿追町で所管 河東郡鹿追町西町3丁目10番地 〒081-0213 TEL(0156)66-2201 FAX(0156)66-3919</p>	<p>過 疎 入 湯</p>

消防本部名 消防長名 所在地・郵便番号 代表電話 災害担当課電話 同FAX 地域衛星通信電話 同FAX 消防本部設置年月日 E-mailアドレス	組織の概要		団事務所管市町村	特記事項	
		消防本部及び消防署所	消防団設置市町村 消防団名・団員数 団長	市町村(課)名 所在地 郵便番号 電話番号 FAX番号	
		指導課 <ul style="list-style-type: none"> 指導1係 指導2係 審査係 防火活動担当 音更消防署 <ul style="list-style-type: none"> 総務課 <ul style="list-style-type: none"> 庶務係 職員係 警防第1課 <ul style="list-style-type: none"> 警防係 管理係 救急係 温泉分遣所 警防第2課 <ul style="list-style-type: none"> 警防係 管理係 救急係 駒場分遣所 予防課 <ul style="list-style-type: none"> 予防係 保安係 	新得町 計95人 新得消防団 60人 団長 廣瀬 顯嗣 屈足消防団 35人 団長 竹浦 隆	新得町で所管 上川郡新得町4条南3丁目1番地 〒081-0014 TEL(0156)64-5103 FAX(0156)64-5530	過疎入湯
		土幌消防署 <ul style="list-style-type: none"> 庶務第1係 庶務第2係 予防第1係 予防第2係 警防第1係 警防第2係 救急係 	中札内村 中札内消防団 54人 団長 片岡 隆	中札内村で所管 河西郡中札内村大通南1丁目12番地 〒089-1330 TEL(0155)67-2111 FAX(0155)67-2000	
		上士幌消防署 <ul style="list-style-type: none"> 庶務係 管理係 予防第1係 予防第2係 警防第1係 警防第2係 救急係 	更別村 更別消防団 65人 太田 智範	更別村で所管 河西郡更別村字更別南1線93番地 〒089-1502 TEL(0155)52-2201 FAX(0155)52-2032	過疎入湯
		鹿追消防署 <ul style="list-style-type: none"> 庶務係 予防係 警防係 救急係 	大樹町 大樹消防団 108人 金丸 正道	大樹町で所管 広尾郡大樹町字下大樹224番地1 〒089-2106 TEL(01558)6-2199 FAX(01558)6-3074	過疎入湯
		新得消防署 <ul style="list-style-type: none"> 庶務1係 庶務2係 予防係 警防係 救急係 屈足分遣所	広尾町 広尾町消防団 128人 団長 小椋 榮輔	広尾町で所管 広尾郡広尾町並木通東4丁目4番地 〒089-2624 TEL(01558)2-2730 FAX(01558)2-3937	過疎入湯
		清水消防署 <ul style="list-style-type: none"> 庶務係 経理係 設備係 危険物係 広報調査係 警防係 機械係 救急係 御影分遣所	幕別町 幕別消防団 158人 団長 吉田 賢治	幕別町で所管 中川郡幕別町錦町90番地 〒089-0604 TEL(0155)54-2434 FAX(0155)54-3193	入湯
		芽室消防署 <ul style="list-style-type: none"> 庶務課 <ul style="list-style-type: none"> 庶務係 消防課 <ul style="list-style-type: none"> 消防係 管理係 救急救助係 予防課 <ul style="list-style-type: none"> 保安係 指導係 	池田町 池田消防団 92人 団長 小杉 茂	池田町で所管 中川郡池田町字西2条11丁目1番地の12 〒083-0022 TEL(015)572-3119 FAX(015)572-5745	過疎入湯

<ul style="list-style-type: none"> 中札内消防署 <ul style="list-style-type: none"> 庶務係 警防係 救急・救助係 予防係 保安係 更別消防署 <ul style="list-style-type: none"> 庶務係 消防団係 警防係 救急救助係 予防係 大樹消防署 <ul style="list-style-type: none"> 庶務係 管理係 警防係 予防係 広尾消防署 <ul style="list-style-type: none"> 庶務係 予防係 警防係 幕別消防署 <ul style="list-style-type: none"> 消防課 <ul style="list-style-type: none"> 庶務係 消防係 予防係 保安係 警防課 <ul style="list-style-type: none"> 警防係 機械係 救急係 札内支署 <ul style="list-style-type: none"> 消防係 予防係 保安係 警防係 機械係 救急係 忠類支署 <ul style="list-style-type: none"> 消防係 予防係 保安係 警防係 機械係 救急係 池田消防署 <ul style="list-style-type: none"> 消防課 <ul style="list-style-type: none"> 庶務係 消防係 予防係 保安係 警防課 <ul style="list-style-type: none"> 警防係 機械係 救急係 豊頃消防署 <ul style="list-style-type: none"> 消防課 <ul style="list-style-type: none"> 庶務係 消防係 予防係 保安係 警防課 <ul style="list-style-type: none"> 警防係 機械係 救急係 本別消防署 <ul style="list-style-type: none"> 消防課 <ul style="list-style-type: none"> 庶務係 消防係 予防課 <ul style="list-style-type: none"> 予防1係 予防2係 警防課 <ul style="list-style-type: none"> 警防係 機械係 救急係 足寄消防署 <ul style="list-style-type: none"> 消防課 <ul style="list-style-type: none"> 庶務係 消防係 予防課 <ul style="list-style-type: none"> 予防1係 予防2係 警防課 <ul style="list-style-type: none"> 警防係 機械係 救急係 	<p>豊頃町 豊頃消防団 72人 団長 石田 哲郎</p>	<p>豊頃町で所管 中川郡豊頃町茂岩 本町116番地 〒089-5312 TEL(015)574-2310 FAX(015)574-2782</p>	過入 疎湯	
	<p>本別町 本別消防団 93人 団長 遠藤 利之</p>	<p>本別町で所管 中川郡本別町北2 丁目4番地1 〒089-3334 TEL(0156)22-2007 FAX(0156)22-5693</p>	過入 疎湯	
	<p>足寄町 足寄消防団 135人 団長 奥泉 園博</p>	<p>足寄町で所管 足寄郡足寄町北1 条4丁目52番地 〒089-3701 TEL(0156)25-2619 FAX(0156)25-5858</p>	過入 疎湯	
	<p>陸別町 陸別消防団 51人 団長 明河 和夫</p>	<p>陸別町で所管 足寄郡陸別町字陸 別原野分線8番地 55 〒089-4316 TEL(0156)27-2524 FAX(0156)27-2438</p>	過入 疎湯	
	<p>浦幌町 浦幌消防団 94人 団長 岡田 愛啓</p>	<p>浦幌町で所管 十勝郡浦幌町字桜 町4番地3 〒089-5614 TEL(015)576-2419 FAX(015)576-4552</p>	過入 疎湯	
	<p>緊援隊登録部隊（消火10・救助1・救急7・後方支援2）</p>			

消防本部名 消防長名 所在地・郵便番号 代表電話 災害担当課電話 同F A X 地域衛星通信電話 同F A X 消防本部設置年月日 E-mailアドレス	組 織 の 概 要		団事務所管市町村	特 記 事 項
	消防本部及び消防署所 		消 防 団 名 消 防 団 長 消 防 団 員 数 名	市 町 村 (課) 名 所 在 地 郵 便 番 号 電 話 番 号 F A X 番 号
構成市町村 帯広市 (組合加入日) 平成27年5月1日 河東郡音更町 (組合加入日) 平成27年5月1日 河東郡士幌町 (組合加入日) 平成27年5月1日 河東郡上士幌町 (組合加入日) 平成27年5月1日 河東郡鹿追町 (組合加入日) 平成27年5月1日 上川郡新得町 (組合加入日) 平成27年5月1日 上川郡清水町 (組合加入日) 平成27年5月1日	77,707世帯/167,560人 (169,327) / 619.34 km ² 18,019世帯/45,136人 (44,807) / 466.02 km ² 2,479世帯/6,231人 (6,132) / 259.19 km ² 2,177世帯/4,944人 (4,765) / 694.23 km ² 2,258世帯/5,492人 (5,542) / 402.88 km ² 3,043世帯/6,214人 (6,288) / 1,063.83 km ² 4,131世帯/9,647人 (9,599) / 402.25 km ²			

河西郡芽室町 (組合加入日) 平成27年5月1日	7,169世帯／18,809人 (18,484) ／513.76 km ²	
河西郡中札内村 (組合加入日) 平成27年5月1日	1,609世帯／3,933人 (3,966) ／292.58 km ²	
河西郡更別村 (組合加入日) 平成27年5月1日	1,239世帯／3,259人 (3,185) ／176.90 km ²	
広尾郡大樹町 (組合加入日) 平成27年5月1日	2,534世帯／5,674人 (5,738) ／815.68 km ²	
広尾郡広尾町 (組合加入日) 平成27年5月1日	3,157世帯／7,032人 (7,030) ／596.54 km ²	
中川郡幕別町 (組合加入日) 平成27年5月1日	10,944世帯／27,148人 (26,760) ／477.64 km ²	
中川郡池田町 (組合加入日) 平成27年5月1日	3,044世帯／6,963人 (6,882) ／371.79 km ²	
中川郡豊頃町 (組合加入日) 平成27年5月1日	1,362世帯／3,219人 (3,182) ／536.71 km ²	
中川郡本別町 (組合加入日) 平成27年5月1日	3,260世帯／7,247人 (7,358) ／391.91 km ²	
足寄郡足寄町 (組合加入日) 平成27年5月1日	3,179世帯／7,027人 (6,990) ／1,408.04 km ²	
足寄郡陸別町 (組合加入日) 平成27年5月1日	1,128世帯／2,464人 (2,482) ／608.90 km ²	
十勝郡浦幌町 (組合加入日) 平成27年5月1日	2,086世帯／4,947人 (4,919) ／729.85 km ²	

青森県

- 凡例
- 組合消防
 - 単独常備
 - 本部所在地

面積 (km ²)	9,645.56
消防本部数	11
消防職員数 (人)	2,071
消防団員数 (人)	18,844

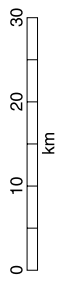
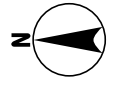

位置図

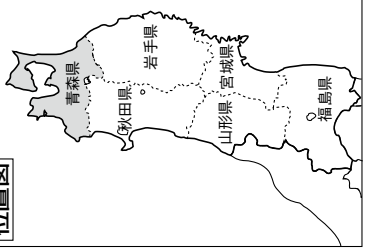

上十三消防指令センター
1・3・10・11

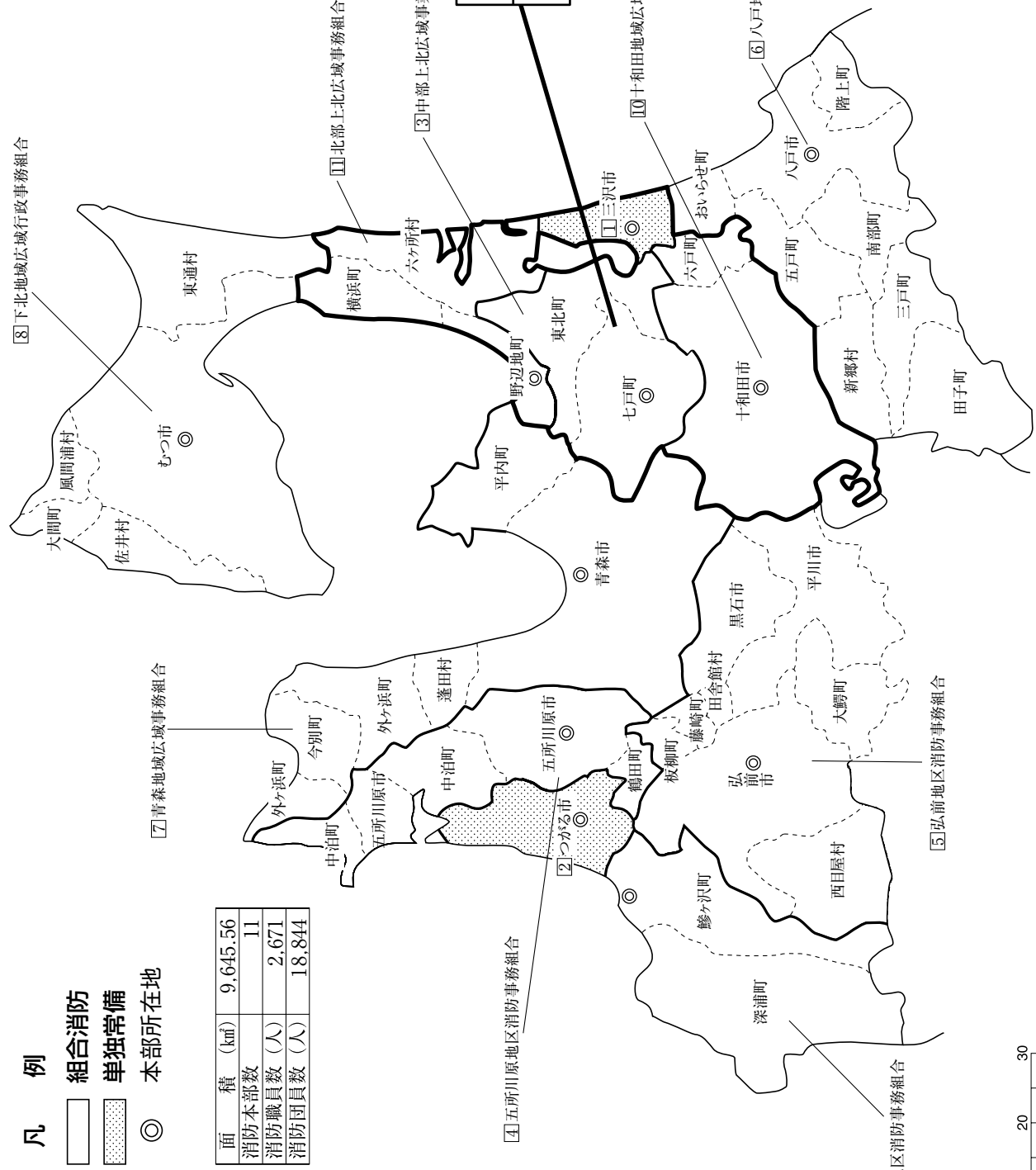

青 森 県

県 庁 〒030-8570 青森市長島一丁目1番1号	代表 消防保安課直通	TEL 017(722)1111 TEL 017(734)9086 FAX 017(722)4867 消防防災無線 02-221 消防防災無線FAX 02-229 E-mailshobohoan@pref.aomori.lg.jp
消 防 学 校 〒038-0042 青森市大字新城字天田内 183-3		TEL 017(788)4221 FAX 017(788)4222 E-mail SHOBOGAKKO@pref.aomori.lg.jp
防災航空センター 〒030-0155 青森市大字大谷山ノ内 6-128		TEL 017(729)0355 FAX 017(729)0377 E-mail air-rescue@pref.aomori.lg.jp

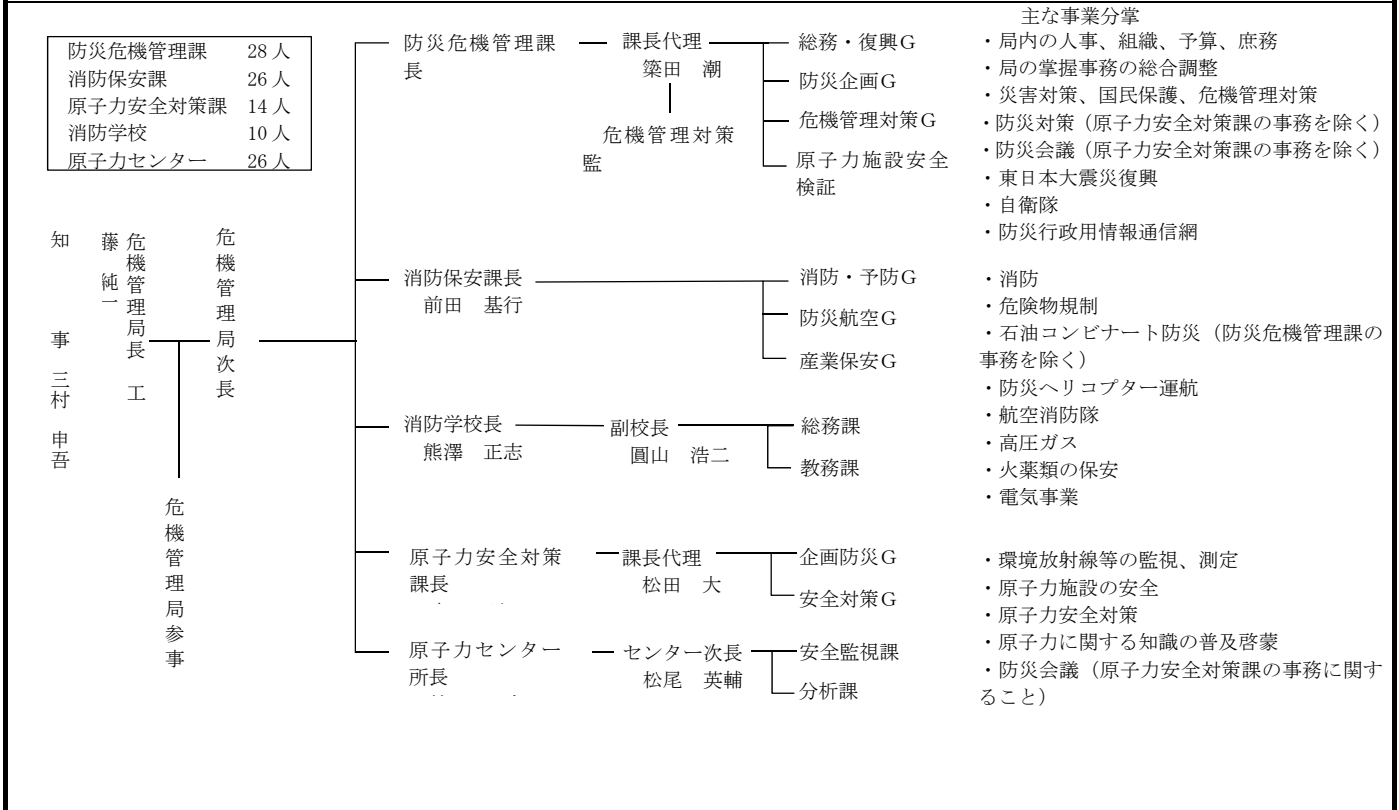

常 備 化 状 況

項目	区分	総 数				常 備 化 市 町 村				非 常 備 町 村			比 較					
		市	町	村	合計	市	町	村	合計	町	村	合計	算定式	比較				
市 町 村		10	22	8	40 ①	10	22	8	40 ②	-	-	-	②/①×100 (市町村 常備化率)	% 100				
面 積 (km ²)		4,584.77	3,808.27	1,252.52	9,645.56 ①'	4,584.77	3,808.27	1,252.52	9,645.56 ②'	-	-	-	②'/①'×100 (常備化 面積率)	% 100				
平成27年 国調人口 (人)		1,013,321	259,074	35,870	1,308,265 ①''	1,013,321	259,074	35,870	1,308,265 ②''	-	-	-	②''/①''×100 (常備化 人口率)	% 100				
消 防 本 部 数	単独					2	-	-	2									
	組合														9			
	合計														11			
組 合 加 入 数						8	22	8	38 ③				③/②×100 (組合化率)	% 95.0				
事 務 委 託 市 町 村 数						-	-	-	-									
緊急消防援助隊 登録部隊数		統合指揮隊1・県指揮隊3・消火41・救助7・救急23・後方支援18・航空1・大危9・毒劇1・水難1・他特2・通信支援1・震災1																

消防本部名 消防長名 所在地・郵便番号 代表電話 災害担当課電話 同F A X 地域衛星通信電話 同F A X 消防本部設置年月日 E-mailアドレス	組 織 の 概 要	消 防 団 名 数 名 消 防 団 設 置 市 町 村 長 消 防 団 名 ・ 団 員 数 名	団事務所管市町村 市町村(課)名 所 在 地 郵 便 番 号 電 話 番 号 F A X 番 号	特 記 事 項
① 三沢市消防本部 消防長 消防監 吉田 武雄 三沢市大字三沢字 堀口 17-36 〒033-0022 TEL (0176) 54-4111 総務課(0176)54-4276 FAX(0176)54-4278 地域衛星通信(通信指令係) TEL 002-801-9072 昭和 32 年 4 月 1 日 E-mail : msw_fd-soumu@misawashi. aomori.jp	消防長 — 次 長 本部 — 総務課 警防課 予防課 三沢市消防署 — 中央分署 北出張所 古間木出張所 消防職員 111 人 火災 10 件 救急 1,490 件 救助 29 件 三沢空港	三沢市 三沢市消防団 301 人 団長 佐々木 芳英	三沢市消防本部 警防課 三沢市大字三沢字 堀口 17-36 〒033-0022 TEL(0176)54-4275 FAX(0176)54-4278	原 子 力 入 湯
② つがる市消防本部 消防長 消防監 山口 一寿 つがる市木造赤根 1-1 〒038-3142 TEL (0173) 42-2105 警防課(0173)42-7745 FAX(0173)42-2349 地域衛星通信(通信指令系) TEL 002-801-9092 昭和 46 年 4 月 1 日	消防長 — 次 長 本部 — 総務課 警防課 予防課 つがる市消防署 — 柏分遣所 森田分署 稲垣分署 車方分署 消防職員 111 人 火災 17 件 救急 1,163 件 救助 73 件	つがる市 つがる市消防団 1,201 人 団長 箱田 鐵雄 木造団長 大淵 則昭 柏 団長 神 文敏 森田団長 福土 精一 稲垣団長 大高 聖功 車力団長 梶浦 堅	消防本部警防課 TEL(0173)42-7255 FAX(0173)42-2349	過 疎 入 湯
③ 中部上北広域事業 組合消防本部 消防長 消防監 沼村 光博 上北郡七戸町 字荒熊内 159-4 〒039-2501 TEL (0176) 62-3142 警防課(0176)62-3142 FAX(0176)62-5601 地域衛星通信 TEL 002-801-9122 昭和 42 年 4 月 1 日	消防長 — 次 長 本部 — 庶務課 警防課 予防課 中央消防署 上北消防署 東北消防署 消防職員 100 人 火災 18 件 救急 1,088 件 救助 30 件	七戸町 七戸町消防団 242 人 団長 向中野 勲	七戸町総務課 上北郡七戸町字森ノ上 131-4 〒039-2792 TEL(0176)68-2111 FAX(0176)68-2804	過 疎 原 子 力 入 湯
構成町 上北郡七戸町 (組合加入日) 昭和 42 年 4 月 1 日	5,572 世帯 / 住基 16,118 人 (15,709) / 337.23 km ²	上北郡東北町 (組合加入日) 昭和 42 年 4 月 1 日	5,974 世帯 / 18,159 人 (17,955) / 326.5 km ²	原 子 力 入 湯

消防本部名 消防長名 所在地・郵便番号 代表電話 災害担当課電話 同F A X 地域衛星通信電話 同F A X 消防本部設置年月日 E-mailアドレス	組 織 の 概 要 消防本部及び消防署所	消 防 団 名 数 名 消防団設置市町村 消防団名・団員 団 長	団事務所管市町村 市町村（課）名 所 在 地 郵 便 番 号 電 話 番 号 F A X 番 号	特 記 事 項
④ 五所川原地区消防事務組合消防本部 消防長 消防正監 成田 修一 五所川原市中央四丁目130番地 〒037-0036 TEL (0173) 35-4382 翻課(0173) 35-2023 FAX (0173) 34-3911 地域衛星通信(指令課) TEL 002-801-9052 昭和45年4月1日	<p>消防職員 246 人 火災 30 件 救急 2,947 件 救助 27 件</p>	五所川原市 五所川原市消防団 853 人 団長 川村 肇 鶴田町 鶴田町消防団 291 人 団長 下山 正彦 中泊町 中泊町消防団 303 人 団長 長利 司	消防本部 警防課 TEL (0173) 35-2023 FAX (0173) 34-3911 鶴田消防署 北津軽郡鶴田町大字鶴田字早瀬194-1 〒038-3503 TEL (0173) 22-2131 FAX (0173) 22-5536 中泊町総務課 北津軽郡中泊町大字中里字紅葉坂209 〒037-0305 TEL (0173) 57-2111 FAX (0173) 57-3849	みなし過疎入湯 入湯 過疎
29,645世帯/住基81,049人(国調79,760)/666.95km ²				
構成市町				
五所川原市 (組合加入日) 平成17年3月28日	21,143世帯/56,148人(55,181)/404.18km ²	北津軽郡鶴田町 (組合加入日) 昭和45年4月1日	4,384世帯/13,330人(13,392)/46.43km ²	
北津軽郡中泊町 (組合加入日) 平成17年3月28日	4,118世帯/11,571人(11,187)/216.34km ²			
⑤ 弘前地区消防事務組合消防本部 消防長 消防正監 富士 文敏 弘前市大字本町2番地1 〒036-8203 TEL (0172) 32-5101 翻課(0172) 32-5103 FAX (0172) 33-9117 地域衛星通信(通信指令課) TEL 002-801-9022 Eメール soumu@hirosakifd.jp	<p>消防職員 462 人 火災 83 件 救急 10,076 件 救助 143 件</p>	弘前市 弘前市消防団 1,967 人 団長 笹 常俊 黒石市 黒石市消防団 793 人 団長 山口 利文 平川市 平川市消防団 647 人 団長 小山内 勝廣 藤崎町 藤崎町消防団 359 人 団長 五十嵐 睦三 板柳町 板柳町消防団 281 人 団長 大谷 克人	弘前市防災安全課 弘前市大字上白銀町1 TEL (0172) 40-7117 FAX (0172) 35-7956 黒石市総務課 黒石市大字市/町11-1 TEL (0172) 53-6336 FAX (0172) 53-5444 平川市総務課 平川市柏木町藤山25-6 TEL (0172) 44-1111 FAX (0172) 44-8619 藤崎町総務課 南津軽郡藤崎町大字西豊田1丁目1 〒038-3803 TEL (0172) 75-3111 FAX (0172) 75-2515 板柳町総務課 北津軽郡板柳町大字板柳字土井239-3 TEL (0172) 73-2339 FAX (0172) 73-5079	一部過疎入湯 入湯 一部過疎入湯 過疎入湯
108,964世帯/住基289,061人(国調291,789)/1,598.23km ²				
構成市町村				
弘前市 (組合加入日) 平成18年2月27日	71,152世帯/174,134人(177,411)/524.20km ²	大鰐町 大鰐町消防団 300 人 団長 赤平 利昭	大鰐町総務課 南津軽郡大鰐町大字大鰐字羽黒館5-3 〒038-0211 TEL (0172) 48-2111 FAX (0172) 47-6742	過疎入湯
黒石市 (組合加入日) 平成25年7月1日	11,770世帯/34,341人(34,284)/217.05km ²			

<p>ひらかわ 平川市 (組合加入日) 平成 18 年 1 月 1 日</p> <p>みなみつがる みじき 南津軽郡藤崎町 (組合加入日) 平成 17 年 3 月 28 日</p> <p>きたつがる いたやなぎ 北津軽郡板柳町 (組合加入日) 平成 25 年 7 月 1 日</p> <p>みなみつがる おおむね 南津軽郡大鰐町 (組合加入日) 昭和 46 年 4 月 1 日</p> <p>みなみつがる いなかだて 南津軽郡田舎館村 (組合加入日) 平成 25 年 7 月 1 日</p> <p>なかつがる にしめや 中津軽郡西目屋村 (組合加入日) 昭和 48 年 4 月 1 日</p>	<p>10, 129 世帯／31, 908 人 (32, 106)／346. 01 ㎤</p> <p>4, 942 世帯／15, 230 人 (15, 179)／37. 29 ㎤</p> <p>4, 680 世帯／14, 079 人 (13, 935)／41. 88 ㎤</p> <p>3, 421 世帯／9, 984 人 (9, 676)／163. 43 ㎤</p> <p>2, 382 世帯／8, 027 人 (7, 783)／22. 35 ㎤</p> <p>488 世帯／1, 358 人 (1, 415)／246. 02 ㎤</p>	<p>田舎館村 田舎館村消防団 216 人 団長 山本 正志</p> <p>西目屋村 西目屋村消防団 71 人 団長 山崎 清則</p> <p>緊援隊登録部隊 (県指揮 1・消火 7・救急 6・後方支援 3・特装 2・救助 2)</p>	<p>田舎館村総務課 南津軽郡田舎館村 大字田舎館字中辻 123-1 〒038-1113 TEL (0172) 58-2111 FAX (0172) 58-4751</p> <p>西目屋村総務課 中津軽郡西目屋村 大字田代字稲元 144 〒036-1411 TEL (0172) 85-2111 FAX (0172) 85-3040</p>	<p>入 湯</p> <p>過 疎 入 湯</p>
<p>はちのへ 〔6〕八戸地域広域市町 村圏事務組合消防本部 消防長 消防正監 大橋 俊直 八戸市大字田向字 松ヶ崎 7 番地 8 〒031-0011 TEL (0178) 44-2131 FAX (0178) 44-1196 災害担当 (警防課) TEL (0178) 44-2134 夜間 (指令救急課) TEL (0178) 44-2135 FAX (0178) 46-1171 地域衛星通信 (指令救急課) TEL 002-801-9032 昭和 46 年 7 月 1 日 E-mail shobo@city.hachinohe. aomori.jp</p>	<p>消 防 次 長</p> <p>本部</p> <ul style="list-style-type: none"> 総務課 予防課 警防課 指令救急課 <p>八戸消防署</p> <ul style="list-style-type: none"> 河原水分署 南郷分遣所 尻内分遣所 桔梗野分遣所 根城分遣所 <p>八戸東消防署</p> <ul style="list-style-type: none"> 鯨分署 階上分署 小中野分遣所 <p>三戸消防署</p> <ul style="list-style-type: none"> 名川分署 田子分署 福地分遣所 <p>五戸消防署</p> <ul style="list-style-type: none"> 西分遣所 <p>おいらせ消防署</p> <ul style="list-style-type: none"> 北分遣所 <p>消防職員 426 人 火災 135 件 救急 12, 229 件 救助 90 件</p> <p>127, 242 世帯／住基 327, 709 人 (国調 323, 447)／1, 346. 84 ㎤</p>	<p>八戸市 八戸市消防団 1, 342 人 団長 大館 恒夫</p> <p>三戸町 三戸町消防団 445 人 団長 百沢 俊昭</p> <p>五戸町 五戸町消防団 473 人 団長 大沢 博</p> <p>田子町 田子町消防団 253 人 団長 田沼 誠一</p> <p>南部町 南部町消防団 674 人 団長 板垣 雅英</p>	<p>消防本部警防課 TEL (0178) 44-2134 FAX (0178) 44-1196</p> <p>三戸町総務課 三戸郡三戸町大字 在府小路町 43 〒039-0198 TEL (0179) 20-1111 FAX (0179) 20-1102</p> <p>五戸町総務課 三戸郡五戸町字古 館 21-1 〒039-1513 TEL (0178) 62-2111 FAX (0178) 62-6317</p> <p>田子町総務課 三戸郡田子町大字 田子字天神堂平 81 〒039-0201 TEL (0179) 32-3111 FAX (0179) 32-4294</p> <p>南部町総務課 三戸郡南部町大字 苦米地字下宿 23-1 〒039-0892 TEL (0178) 84-2111 FAX (0178) 84-4404</p>	<p>石 コ ン 一 部 過 疎</p> <p>過 疎</p> <p>過 疎</p> <p>過 疎</p> <p>みなし過疎</p>
<p>構成市町村 はちのへ 八戸市 (組合加入日) 昭和 46 年 7 月 1 日</p> <p>さんのへ さんのへ 三戸郡三戸町 (組合加入日) 昭和 46 年 7 月 1 日</p> <p>さんのへ さんのへ 三戸郡五戸町 (組合加入日) 昭和 46 年 7 月 1 日</p>	<p>93, 750 世帯／233, 070 人 (231, 257)／305. 54 ㎤</p> <p>3, 756 世帯／10, 517 人 (10, 135)／151. 79 ㎤</p> <p>6, 123 世帯／17, 851 人 (17, 433)／177. 67 ㎤</p>	<p>階上町 階上町消防団 152 人 団長 内城 慶富</p> <p>新郷村 新郷村消防団 194 人 団長 畠山 賢悦</p>	<p>階上町総務課 三戸郡階上町大字 道仏字天当平 1-87 〒039-1201 TEL (0178) 88-2111 FAX (0178) 88-2117</p> <p>新郷村総務課 三戸郡新郷村大字 戸来字風呂前 10 〒039-1801 TEL (0178) 78-2111 FAX (0178) 78-2118</p>	<p>過 疎</p> <p>過 疎</p>

消防本部名 消防長名 所在地・郵便番号 代表電話 災害担当課電話 同F A X 地域衛星通信電話 同F A X 消防本部設置年月日 E-mail アドレス	組 織 の 概 要		団事務所管市町村	特 記 事 項	
	消防本部及び消防署所		消 防 団 名 数 消 防 団 設 置 市 町 村 名 消 防 団 長 団 員 数 名		
三戸郡田子町 (組合加入日) 昭和 46 年 7 月 1 日	2,006 世帯/5,769 人(5,554)/241.98 km ²	消防本部及び消防署所	おいらせ町 おいらせ町消防団 326 人 団長 丁塚 俊夫	おいらせ町総務課 上北郡おいらせ町 字下田 135-2 〒039-2192 TEL(0178)56-2131 FAX(0178)56-4364	原 子 力
三戸郡南部町 (組合加入日) 平成 18 年 1 月 1 日	6,419 世帯/18,805 人(18,312)/153.12 km ²		緊援隊登録部隊(県指揮 1・後方支援 1・特殊災害 3・救助 3・ 消火 10・救急 2)	I R T 6	
三戸郡階上町 (組合加入日) 昭和 46 年 7 月 1 日	5,699 世帯/13,844 人(14,025)/94.01 km ²				
三戸郡新郷村 (組合加入日) 昭和 46 年 7 月 1 日	831 世帯/2,628 人(2,509)/150.77 km ²				
上北郡おいらせ町 (組合加入日) 平成 18 年 3 月 1 日	8,658 世帯/25,225 人(24,222)/71.96 km ²				
青森地域広域 事務組合消防本部 消防長 消防正監 蝦名 幸悦 青森市長島 2丁目 1 番 1 号 〒030-0861 TEL 017(775)0852 警防課 017(775)0854 通信指令課 017(775)0851 FAX 017(775)1444 地域衛星通信(通信指令課) TEL 002-801-9012 平成 27 年 4 月 1 日	<p>消防職員 514 人 火災 99 件 救急 11,125 件 救助 189 件 青森空港</p>	青森市 青森市青森消防団 1,805 人 団長 小山内 喜代司	消防本部警防課 TEL(017)775-0854 FAX(017)775-1444	石 コ ン 入 湯	
青森市 (組合加入日) 平成 27 年 4 月 1 日	118,234 世帯/287,800 人(287,648)/824.61 km ²	青森市浪岡消防団 336 人 団長 工藤 英順	浪岡消防署 TEL(0172)62-3119 FAX(0172)62-9599	原 子 力 過 疎	
東津軽郡今別町 (組合加入日) 平成 27 年 4 月 1 日	1,277 世帯/2,803 人(2,756)/125.27 km ²	平内町 平内町消防団 320 人 団長 新岡 博	平内町総務課 東津軽郡平内町大 字小湊字小湊 63 〒039-3393 TEL(017)755-2111 FAX(017)755-2145		
東津軽郡蓬田村 (組合加入日) 平成 27 年 4 月 1 日	59 世帯/2,899 人(2,896)/80.84 km ²	今別町 今別町消防団 154 人 団長 小山内 幸雄	今別町総務課 東津軽郡今別町大 字今別字今別 167 〒030-1502 TEL(0174)35-2001 FAX(0174)35-2298	過 疎 入 湯	
東津軽郡蓬田村 (組合加入日) 平成 27 年 4 月 1 日	59 世帯/2,899 人(2,896)/80.84 km ²	外ヶ浜町 外ヶ浜町消防団 337 人 団長 石岡 博英	外ヶ浜町総務課 東津軽郡外ヶ浜町 蟹田高銅屋 44-2 〒030-1393 TEL(0174)31-1111 FAX(0174)31-1215	過 疎 入 湯	
蓬田村 蓬田村消防団 123 人 団長 吉田 常逸	127,018 世帯/住基 311,319 人(国調 310,640)/1,478.09 km ²	蓬田村 蓬田村総務課 東津軽郡蓬田村大 字蓬田字汐越 1-3 〒030-1211 TEL(0174)27-2111 FAX(0174)27-3255	緊援隊登録部隊(統合指揮 1・県指揮 1・救急 5・救助 1・消 火 6・後方支援 3・通信支援 1・特災 4・特装 1)	過 疎	

<p>ひがしつがる せむがはま 東津軽郡外ヶ浜町 (組合加入日) 平成 27 年 4 月 1 日</p> <p>ひがしつがる ひらな 東津軽郡平内町 (組合加入日) 平成 27 年 4 月 1 日</p>	<p>2,577 世帯/6,415 人(6,198)/230.29 km²</p> <p>3,971 世帯/11,402 人(11,142)/217.08 km²</p>			
<p>しもきた ⑧ 下北地域広域行政 事務組合消防本部 消防長 消防正監 高橋 聖 むつ市小川町 2-14-1 〒035-0071 TEL (0175) 22-3819 警備課(0175) 22-4138 FAX (0175) 22-3644 地域衛星通信(通信指令課) TEL 002-801-9082 昭和 47 年 6 月 1 日 E-mail sb-soumu-gr@fd-shimokita.or.jp</p>	<p>消 次 防 長 長</p> <ul style="list-style-type: none"> — 本部 — <ul style="list-style-type: none"> — 総務課 — 予防課 — 警防課 — 通信指令課 — むつ消防署 — <ul style="list-style-type: none"> — 川内消防分署 — 脇野沢消防分署 — 大畑消防署 — 風間浦消防分署 — 大間消防署 — 佐井消防分署 — 大湊消防署 — 東通消防署 — <ul style="list-style-type: none"> — 北分遣所 — 南分遣所 <p>消防職員 283 人 火災 35 件 救急 2,927 件 救助 89 件</p>	<p>むつ市 計 1,013 人 むつ市消防団むつ消防団 432 人 地区団長 山形 博利</p>	<p>消防本部で所管 (担当課むつ消防署) むつ市小川町 2-14-1 〒035-0071 TEL (0175) 22-1680 FAX (0175) 22-7664</p>	<p>原 子 力 一 部 過 疎 入 湯</p>
<p>構成市町村 むつ市 (組合加入日) 昭和 47 年 6 月 1 日</p>	<p>30,934 世帯/住基 75,582 人(国調 74,451)/1,416.08 km²</p>	<p>むつ市消防団川内消防団 274 人 地区団長 菊池 正紀</p>	<p>消防本部で所管 (担当課川内消防分署) むつ市川内町川内 88 〒039-5201 TEL (0175) 42-3215 FAX (0175) 42-3216</p>	
<p>しもきた おおま 下北郡大間町 (組合加入日) 昭和 47 年 6 月 1 日</p>	<p>2,152 世帯/5,486 人(5,227)/52.10 km²</p>	<p>むつ市消防団大畑消防団 190 人 地区団長 千賀 登</p>	<p>消防本部で所管 (担当課大畑消防署) むつ市大畑町松ノ木 150-1 〒039-4401 TEL (0175) 34-2233 FAX (0175) 34-2135</p>	
<p>しもきた ひがしどおり 下北郡東通村 (組合加入日) 昭和 47 年 6 月 1 日</p>	<p>2,578 世帯/6,681 人(6,607)/295.27 km²</p>	<p>むつ市消防団脇野沢消防団 117 人 地区団長 木下 俊悦</p>	<p>消防本部で所管 (担当課脇野沢消防分署) むつ市脇野沢渡向 14-2 〒039-5311 TEL (0175) 44-2020 FAX (0175) 44-2119</p>	<p>入 湯 過 疎</p>
<p>しもきた かまうら 下北郡風間浦村 (組合加入日) 昭和 47 年 6 月 1 日</p>	<p>823 世帯/2,015 人(1,976)/69.55 km²</p>	<p>大間町 大間町消防団 147 人 団長 傳法 秀之</p>	<p>消防本部で所管 (担当課大間消防署) 下北郡大間町大字 大間字奥戸下道 19-1~2 〒039-4601 TEL (0175) 37-3107 FAX (0175) 37-3676</p>	
<p>しもきた さい 下北郡佐井村 (組合加入日) 昭和 47 年 6 月 1 日</p>	<p>906 世帯/2,131 人(2,148)/135.04 km²</p>	<p>東通村 東通村消防団 367 人 団長 上路 政光</p>	<p>下北郡 東通村総務課 下北郡東通村大字 砂子又字沢内 5-34 〒039-4222 TEL (0175) 27-2111 FAX (0175) 27-2130</p>	<p>過 疎 原 子 力</p>
		<p>風間浦村 風間浦村消防団 129 人 団長 駒嶺 敏昭</p>	<p>消防本部で所管 (担当課風間浦消防分署) 下北郡風間浦村大字 易国間字大川目 28-5 〒039-4502 TEL (0175) 35-2101 FAX (0175) 35-2763</p>	<p>過 疎 入 湯</p>
		<p>佐井村 佐井村消防団 181 人 団長 宮川 尚</p>	<p>消防本部で所管 (担当課佐井消防分署) 下北郡佐井村大字 佐井字糠森 16-1 〒039-4711 TEL (0175) 38-2266 FAX (0175) 38-4454</p>	<p>過 疎 入 湯</p>
<p>緊援隊登録部隊 (消火 3・救急 2・後方支援 1)</p>				

消防本部名 消防長名 所在地・郵便番号 代表電話 災害担当課電話 同F A X 地域衛星通信電話 同F A X 消防本部設置年月日 E-mailアドレス	組 織 の 概 要		団事務所管市町村	特 記 事 項	
㊟ 鱒ヶ沢地区消防事 務組合消防本部 消防長 消防司令長 佐藤 昭司 西津軽郡鱒ヶ沢町大字舞 戸町字鳴戸 385 番地 2 〒038-2761 TEL (0173) 72-4527 消防班上記番号内線 223 番 FAX (0173) 72-3005 地域衛星通信(通信指令室) TEL 002-801-9132 E-mail ajisyosoumu@m9.dion. ne.jp	消防本部及び消防署所 消防次長 ———— 本部 ———— 総務班 ———— 鱒ヶ沢消防署 ———— 消防班 ———— 深浦消防署 ———— 岩崎分署		消 防 団 名 ・ 団 員 数 名 消 防 団 設 置 市 町 村 名 消 防 団 長 鱒ヶ沢町 鱒ヶ沢町消防団 375 人 団長 工藤 幸弘	市町村(課)名 所 在 地 郵 便 番 号 電 話 番 号 F A X 番 号 鱒ヶ沢消防署 西津軽郡鱒ヶ沢町 大字舞戸町字鳴戸 385 番地 2 〒038-2761 TEL (0173) 72-2710 FAX (0173) 72-2253	過 疎 入 湯
TEL (0173) 72-4527 消防班上記番号内線 223 番 FAX (0173) 72-3005 地域衛星通信(通信指令室) TEL 002-801-9132 E-mail ajisyosoumu@m9.dion. ne.jp	消防職員 87 人 火災 12 件 救急 721 件 救助 10 件 7,155 世帯/住基 18,997 人(国調 18,555)/831.97 km ²		深浦町 深浦町消防団 423 人 団長 角谷 喜春	深浦消防署 西津軽郡深浦町大 字 広 戸 字 家 野 上 107-3 〒038-2321 TEL (0173) 74-2994 FAX (0173) 74-3439	過 疎 入 湯
緊援隊登録部隊(救急1・消火1・後方支援1)					
構成町 西津軽郡鱒ヶ沢町 3,851 世帯/10,408 人(10,126)/343.08 km ² (組合加入日) 昭和 47 年 8 月 1 日 西津軽郡深浦町 3,304 世帯/8,589 人(8,429)/488.89 km ² (組合加入日) 昭和 47 年 8 月 1 日					
㊿ 十和田地域広域事 務組合消防本部 消防長 消防監 東大野 達也 十和田市西二番町 7-10 〒034-0082 TEL (0176) 25-4111 警備(0176) 25-4112 FAX (0176) 25-4117 地域衛星通信(通信指令課) TEL 002-801-9062 昭和 47 年 9 月 1 日 E-mail fdtowada@axel.ocn.ne.jp	消防次長 ———— 本部 ———— 庶務課 ———— 十和田消防署 ———— 警防課 ———— 十和田湖消防署 ———— 予防課 ———— 六戸消防署 ———— 通信指令課 ———— 湖畔出張所		十和田市 十和田市消防団 727 人 団長 角田 弘信	消防本部警防課 十和田市西二番町 7-10 〒034-0082 TEL (0176) 25-4112	原 子 力 一 部 過 疎 入 湯
TEL (0176) 25-4111 警備(0176) 25-4112 FAX (0176) 25-4117 地域衛星通信(通信指令課) TEL 002-801-9062 昭和 47 年 9 月 1 日 E-mail fdtowada@axel.ocn.ne.jp	消防職員 161 人 火災 33 件 救急 2,558 件 救助 61 件 29,057 世帯/住基 73,500 人(国調 73,852)/809.54 km ²		六戸町 六戸町消防団 199 人 団長 長根 一男	六戸町総務課 上北郡六戸町大字 大落瀬字前谷地 60 〒039-2392 TEL (0176) 55-3111 FAX (0176) 55-3112	原 子 力 入 湯
緊援隊登録部隊(消火3・救急2・救助1・後方支援1)					
構成市町 十和田市 25,487 世帯/62,501 人(63,429)/725.65 km ² (組合加入日) 平成 17 年 1 月 1 日 上北郡六戸町 3,570 世帯/10,999 人(10,423)/83.89 km ² (組合加入日) 昭和 47 年 9 月 1 日					

<p> <small>ほく きた かいきや</small> 北部上北広域事務 組合消防本部 消防長 消防監 畑口 一保 上北郡野辺地町 字田狭沢 40-9 〒039-3113 TEL (0175) 64-0650 警防課 (0175) 64-0650 FAX (0175) 64-6939 地域衛星通信 (野辺地消防署) TEL 002-801-9112 昭和 45 年 4 月 1 日 </p>	<p> 消防長 </p> <p> 消防職員 170 人 火災 15 件 救急 1,202 件 救助 47 件 12,033 世帯 / 住基 28,882 人 (国調 28,595) / 460.74 km² </p>	<p> 野辺地町 野辺地町消防団 200 人 団長 大湊 一郎 </p>	<p> 野辺地町防災安全課 上北郡野辺地町字 野辺地 123 〒039-3131 TEL (0175) 64-2111 FAX (0175) 64-9594 </p>	<p> 過 疎 原 子 力 入 湯 </p>		
<p> 構成町村 <small>かみきた のへじ</small> 上北郡野辺地町 (組合加入日) 昭和 45 年 4 月 1 日 <small>かみきた よこはま</small> 上北郡横浜町 (組合加入日) 昭和 47 年 6 月 1 日 <small>かみきた ろっかしよ</small> 上北郡六ヶ所村 (組合加入日) 昭和 49 年 6 月 1 日 </p>	<p> 5,565 世帯 / 13,629 人 (13,524) / 81.68 km² 1,785 世帯 / 4,691 人 (4,535) / 126.38 km² 4,683 世帯 / 10,562 人 (10,536) / 252.68 km² </p>	<p> 横浜町 横浜町消防団 144 人 団長 菊池 清助 </p>	<p> 横浜町総務課 上北郡横浜町字寺下 35 〒039-4145 TEL (0175) 78-2111 FAX (0175) 78-2118 </p>	<p> 過 疎 原 子 力 </p>		
		<p> 六ヶ所村 六ヶ所村消防団 192 人 団長 田村 七郎 </p>			<p> 六ヶ所村原子力対策課 上北郡六ヶ所村大 字尾駮字野附 475 〒039-3212 TEL (0175) 72-2111 FAX (0175) 72-2927 </p>	<p> 原 子 力 石 コ ン </p>
		<p> 緊援隊登録部隊 (消火 3 ・ 救急 1 ・ 後方支援 1 ・ 特殊災害 3) </p>				

岩手県

面積 (km ²)	15,275.01
消防本部数	12
消防職員数 (人)	1,992
消防団員数 (人)	21,823

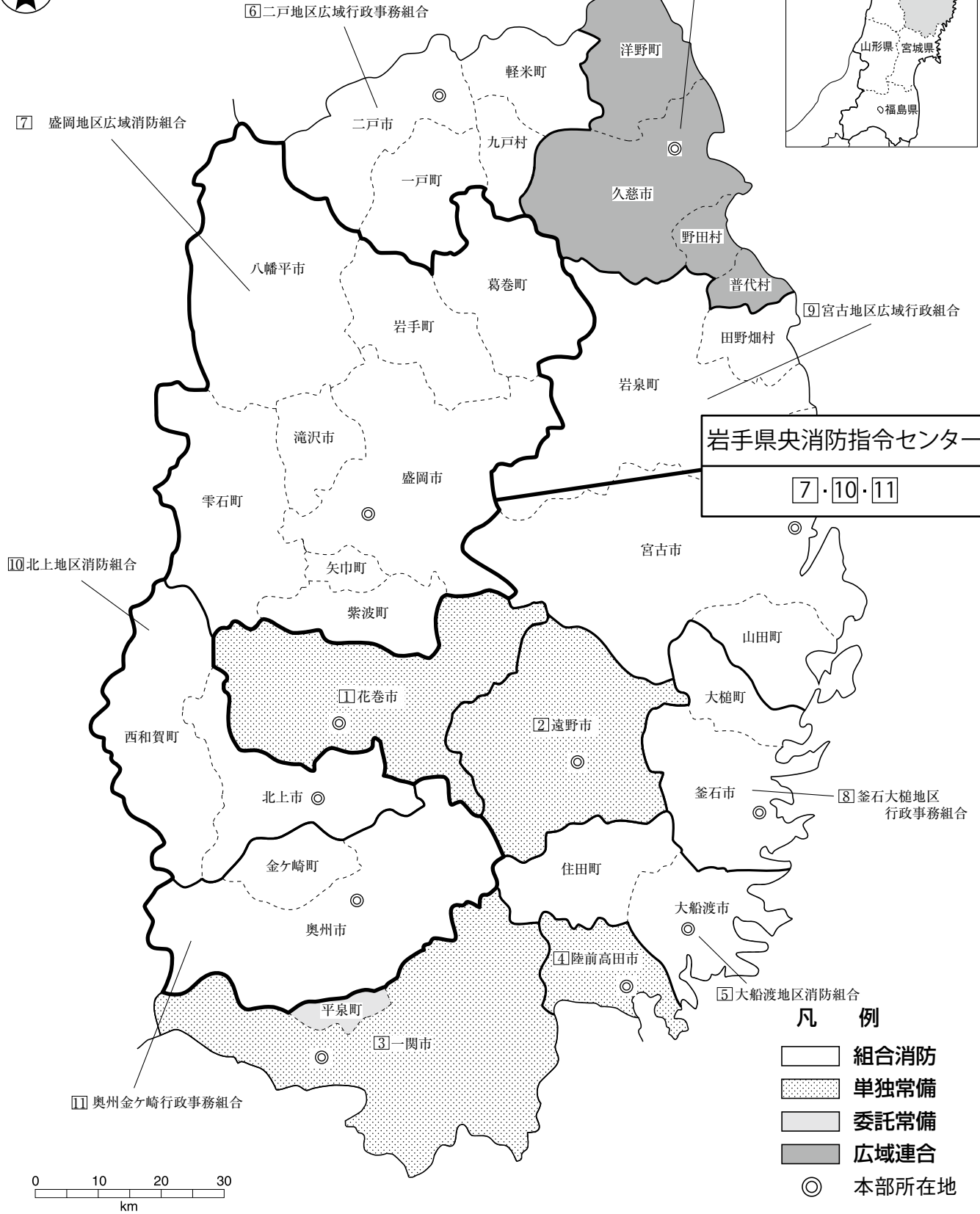
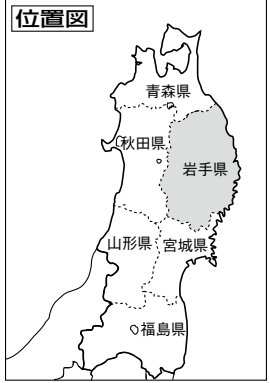

- 凡 例**
- 組合消防
 - 単独常備
 - 委託常備
 - 広域連合
 - ◎ 本部所在地

岩 手 県

県	庁 〒020-8570 盛岡市内丸10番1号	代表 総合防災室直通	TEL (019)651-3111 TEL (019)629-5151 FAX (019)651-2175 消防防災無線 03-17 防災 FAX 03-40 E-mail AH0006@pref.iwate.jp
消 防 学 校	〒028-3602 柴波郡矢巾町大字藤沢 第3地割117番地の1		TEL (019)697-3434 FAX (019)697-9293 E-mail CG0008@pref.iwate.jp
防 災 航 空 セ ン タ ー	〒025-0004 花巻市葛第3地割183-1 (花巻空港地内)		TEL (0198)26-5251 FAX (0198)26-5256

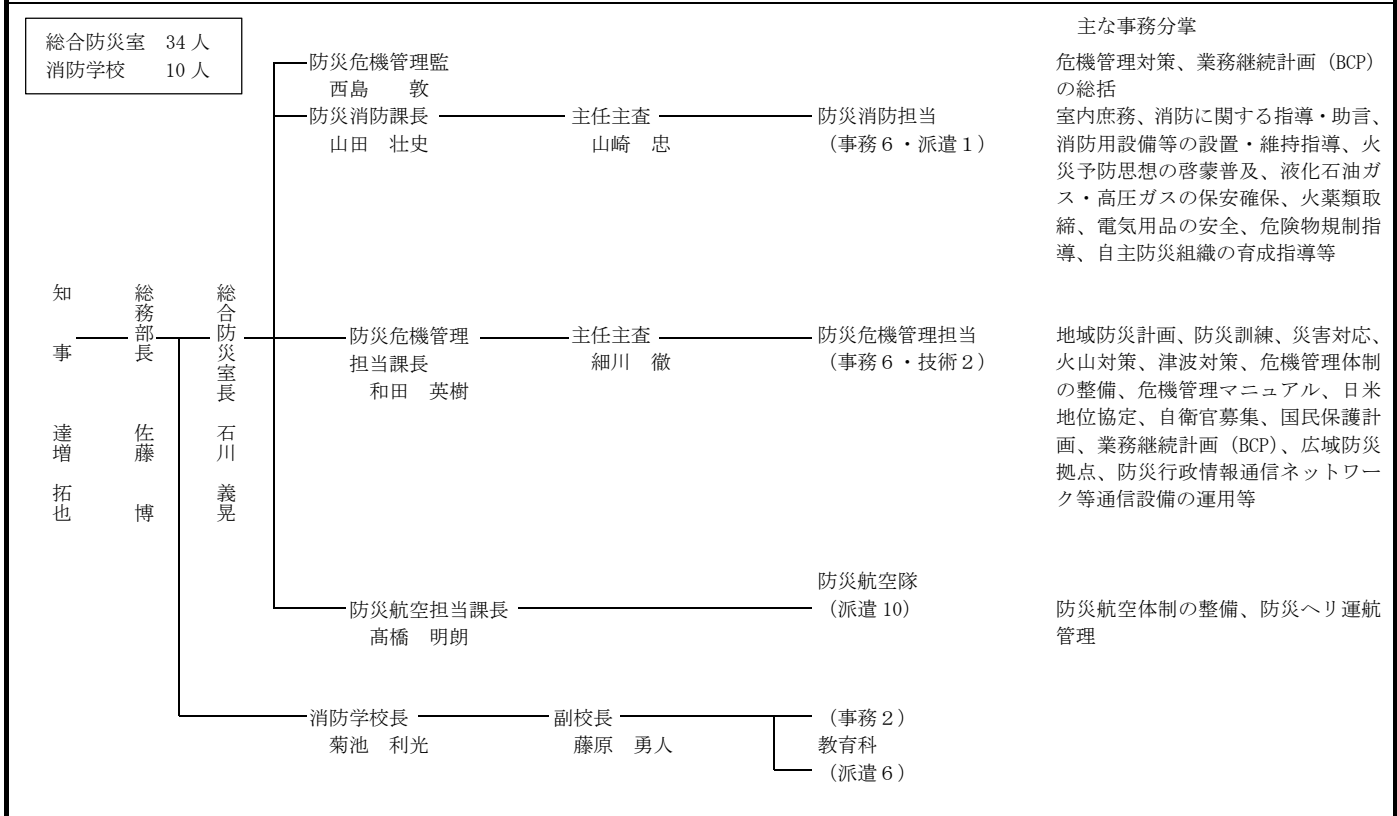

常 備 化 状 況

項目	区分	総 数				常 備 化 市 町 村				非 常 備 町 村			比 較					
		市	町	村	合計	市	町	村	合計	町	村	合計	算定式	比較				
市 町 村		14	15	4	33	14	15	4	33	-	-	-	②/①×100 (市町村 常備化率)	% 100				
面 積 (km ²)		9,650.71	5,183.63	440.67	15,275.01	9,650.71	5,183.63	440.67	15,275.01	-	-	-	②' / ①' × 100 (常備化 面積率)	% 100				
平成27年 国調人口 (人)		1,054,276	209,043	16,275	1,279,594	1,054,276	209,043	16,275	1,279,594	-	-	-	②" / ①" × 100 (常備化 人口率)	% 100				
消 防 本 部 数	単独	(図表参照)				4	-	-	4	(図表参照)								
	組合																	
	合計																	
組合加入数		(図表参照)				10	14	4	28	(図表参照)			③/②×100 (組合化率)	% 84.8				
事務委託 市町村数						(図表参照)							-	1	-	1	②/④×100 (組合化率)	% 3.0
緊急消防援助隊 登録部隊数													(図表参照)				統合指揮1・指揮3・消火38・救助6・救急23・後方支援17・通信1・特災2・特装3・航空1	

消防本部名 消防長名 所在地・郵便番号 代表電話 災害担当課電話 同F A X 地域衛星通信電話 同F A X 消防本部設置年月日 E-mailアドレス	組 織 の 概 要 消防本部及び消防署所	消防団設置市町村 消防団名・団員数 団 長	団事務所管市町村 所在地 郵便番号 電話番号 F A X 番号	特 記 事 項
① 花巻市消防本部 消防長 消防監 小田島 満 花巻市材木町12-6 〒025-0098 TEL (0198) 24-2119 警防課(0198) 22-6124 FAX (0198) 22-5549 地域衛星通信(警防課) TEL 003-495-2 FAX 003-495-9 平成18年1月1日 E-mail fd-soumu@city.hanama ki.lg.jp	消 防 長 次 長 長 本部 警防課 予防課 東和分署 花巻温泉分遣所 花巻南温泉分遣所 花巻北消防署 大迫分署 消防職員 148 人 火災 47 件 救急 3, 836 件 救助 23 件 花巻空港 33, 799 世帯/住基 97, 402 人(国調 97, 702)/908. 39 ㎢	花巻市 花巻市消防団 1, 887 人 団長 小原 勇孝	花巻市消防本部 総務課 花巻市林木町12-6 〒025-0098 TEL (0198) 22-6122 FAX (0198) 22-5549	入 湯 一 部 過 疎 緊援隊登録部隊(消火3・救急2・後方支援2)
② 遠野市消防本部 消防長 消防司令長 小時田光行 遠野市青笹町糖前 10 地割 46 番地 〒028-0501 TEL (0198) 62-2119 保安施設課(0198) 62-2119 FAX (0198) 62-2271 地域衛星通信(保安施設課) TEL 003-563-1 FAX 003-563-9 平成17年10月1日 E-mail syobo_tno@city.tono. iwate.jp	消 防 本 部 長 消防総務課 保安施設課 遠野消防署 菅守出張所 消防職員 52 人 火災 21 件 救急 1, 240 件 救助 16 件 9, 973 世帯/住基 28, 098 人(国調 28, 062)/825. 97 ㎢	遠野市 遠野市消防団 900 人 団長 松田克之	遠野市消防本部遠 野消防署 遠野市青笹町糖前 10 地割 46 番地 〒028-0501 TEL (0198) 62-2119 FAX (0198) 62-2271	過 疎 緊援隊登録部隊(消火1・救急1)
③ 一関市消防本部 消防長 消防正監 高橋 邦彦 一関市山目字中野 140 番地 3 〒021-0053 TEL (0191) 25-0119 消防課(0191) 25-5912 FAX (0191) 25-5119 地域衛星通信(消防課) TEL 003-534-1 FAX 003-534-9 平成18年4月1日 E-mail shobosomu@city. ichinoseki.iwate.lg.jp	消 防 長 次 長 長 消防 防 災 安 全 対 策 監 本部 一関西消防署 一関南消防署 一関東消防署 一関北消防署 総務課 予防課 消防課 防災課 平泉分署 田村町分遣所 藤沢分署 釜根分署 川崎分署 東山分署 消防職員 221 人 火災 56 件 救急 5, 936 件 救助 20 件 45, 524 世帯/住基 127, 879 人(国調 129, 451)/1, 319. 81 ㎢	一関市 一関市消防団 2, 672 人 団長 大森 忠雄 平泉町 平泉町消防団 219 人 団長 佐々木 吉夫	一関市消防本部 総務課 一関市山目字中野 140-3 〒021-0053 TEL (0191) 25-5910 FAX (0191) 25-5119 平泉町総務課 西磐井郡平泉町平 泉字志羅山 45-2 〒029-4192 TEL (0191) 46-2111 FAX (0191) 46-3080	入 湯 み な し 過 疎 入 湯 緊援隊登録部隊(指揮1・消火6・救助1・救急2・後方支援2)

消防本部名 消防長名 所在地・郵便番号 代表電話 災害担当課電話 同F A X 地域衛星通信電話 同F A X 消防本部設置年月日 E-mail アドレス	組 織 の 概 要		団事務所管市町村	特 記 事 項
事務受託市 一関市	消防本部及び消防署所 43,046 世帯 / 127,642 人 (121,583) / 1,256.42 km ²		消防団設置市町村 消防団名・団員数 団 長	市町村(課)名 所 在 地 郵 便 番 号 電 話 番 号 F A X 番 号
事務委託市 西磐井郡平泉町 (委託加入日) 平成 18 年 4 月 1 日	2,478 世帯 / 8,819 人 (7,868) / 63.39 km ²			
陸前高田市消防本部 消防長 消防司令長 平 立身 陸前高田市高田町 字栃ヶ沢 210-2 〒029-2205 TEL (0192) 54-2119 警防係 (0192) 54-2119 FAX (0192) 55-2648 地域衛星通信電話(通信指令室) TEL 003-556-1 FAX 003-556-9 昭和 32 年 12 月 1 日 E-mail shobo@city.riku zentakata.iwate.jp shobo@city.riku zentakata.lg.jp	<p>消防職員 36 人 火災 7 件 救急 843 件 救助 13 件</p>	陸前高田市 陸前高田市消防団 643 人 団長 河野 吉昭	消防本部警防係 陸前高田市高田町 字栃ヶ沢 210-2 〒029-2205 TEL (0192) 54-2119 FAX (0192) 55-2648	入 湯
大船渡地区消防組合 消防本部 消防長 消防司令長 村上 芳春 大船渡市盛町字下館下 35-1 〒022-0003 TEL (0192) 27-2119 消防課 (0192) 27-2119 FAX (0192) 27-7414 地域衛星通信電話(通信指令室) TEL 003-555-1 FAX 003-555-9 地域衛星通信電話(消防課) TEL 003-555-2 FAX 003-555-9 昭和 48 年 4 月 1 日 E-mail info.fd-ofunato@fd-ofunato.jp	<p>消防職員 93 人 火災 17 件 救急 1,977 件 救助 26 件</p>	大船渡市 大船渡市消防団 909 人 団長 新沼 哲	大船渡消防署消防 団係 大船渡市盛町字下 館下 35-1 〒022-0003 TEL (0192) 27-2119 FAX (0192) 27-7414	入 湯
		住田町 住田町消防団 374 人 団長 泉田 義昭	住田町総務課 気仙郡住田町世 田米字川向 88-1 〒029-2311 TEL (0192) 46-2111 FAX (0192) 46-3515	過 疎
構成市町 大船渡市 (組合加入日) 昭和 48 年 4 月 1 日	14,807 世帯 / 37,633 人 (38,058) / 322.50 km ²		気仙郡住田町 (組合加入日) 昭和 48 年 4 月 1 日	2,117 世帯 / 5,761 人 (5,720) / 334.84 km ²

<p>⑥ 二戸地区広域行政 事務組合消防本部 消防長 消防監 目時 栄 二戸市金田一字上田面 300-2 〒028-5711 TEL (0195) 26-8111 消防課 (0195) 26-8112 FAX (0195) 26-8113 地域衛星通信(通信指令) TEL 003-434-1 FAX 003-434-9 昭和 49 年 4 月 1 日 E-mail nh-soumu01@fd-ninohe.jp</p>	<p>消防職員 115 人 火災 21 件 救急 2,622 件 救助 60 件</p> <p>20,822 世帯/住基 55,928 人(国調 55,728)/1,100.29 km²</p>	<p>二戸市 二戸市消防団 811 人 団長 荒谷 善正</p>	<p>二戸市総務課防災対策室 二戸市福岡字川又 47 〒028-6101 TEL (0195) 23-3111 FAX (0195) 25-5160</p>	<p>過 疎 入 湯</p>
<p>構成市町村 二戸市 (組合加入日) 昭和 49 年 4 月 1 日</p> <p>二戸郡一戸町 (組合加入日) 昭和 49 年 4 月 1 日</p> <p>九戸郡軽米町 (組合加入日) 昭和 49 年 4 月 1 日</p> <p>九戸郡九戸村 (組合加入日) 昭和 49 年 4 月 1 日</p>	<p>10,670 世帯/27,704 人(27,611)/420.42 km²</p> <p>4,844 世帯/12,797 人(12,919)/300.03 km²</p> <p>3,318 世帯/9,413 人(9,333)/245.82 km²</p> <p>1,990 世帯/6,014 人(5,865)/134.02 km²</p>	<p>一戸町 一戸町消防団 438 人 団長 三崎 松一</p> <p>軽米町 軽米町消防団 420 人 団長 山舘 松五郎</p> <p>九戸村 九戸村消防団 267 人 団長 川畑 勝美</p>	<p>一戸町総務課 二戸郡一戸町高善 寺字大川鉢 24-9 〒028-5311 TEL (0195) 33-2111 FAX (0195) 33-3770</p> <p>軽米町総務課 九戸郡軽米町大字 軽米 10-85 〒028-6302 TEL (0195) 46-2111 FAX (0195) 46-2335</p> <p>九戸村総務課 九戸郡九戸村大字 伊保内 10-11-6 〒028-6502 TEL (0195) 42-2111 FAX (0195) 41-1005</p>	<p>過 疎 入 湯</p>
<p>⑦ 盛岡地区広域消防 組合消防本部 消防長 消防正監 高橋 利光 盛岡市盛岡駅西通一丁目 27 番 55 号 〒020-0045 TEL (019) 622-0119 消防課 (019) 626-7402 FAX (019) 651-9916 地域衛星通信(警防課) TEL 003-414-1 FAX 003-414-9 昭和 46 年 8 月 1 日 E-mail mfd119@morioka-fire.jp</p>	<p>消防職員 577 人 火災 98 件 救急 16,465 件 救助 206 件</p> <p>193,539 世帯/住基 471,687 人(国調 476,758)/3,641.77 km²</p>	<p>盛岡市 盛岡市消防団 1,166 人 団長 零石 眞一</p>	<p>盛岡市総務部危機 管理防災課 盛岡市盛岡駅西通 一丁目 27 番 55 号 〒020-0045 TEL (019) 651-4111 FAX (019) 626-7404</p>	<p>入 湯</p>
<p>八幡平市 八幡平市消防団 810 人 団長 工藤 十九</p>	<p>八幡平市防災安全課 八幡平市野駄第 21 地割 170 番地 〒028-7397 TEL (0195) 74-2111 FAX (0195) 74-2102</p>	<p>入 湯 過 疎</p>		
<p>滝沢市 滝沢市消防団 337 人 団長 柳村 明</p>	<p>滝沢市市民環境部 防災防犯課 滝沢市中鶴飼 55 番 地 〒020-0692 TEL (019) 684-2111 FAX (019) 684-1517</p>	<p>入 湯</p>		
<p>零石町 零石町消防団 281 人 団長 上中屋敷 俊彦</p>	<p>零石町防災課 岩手郡零石町千刈 田 5 番地 1 〒020-0595 TEL (019) 692-2111 FAX (019) 692-1311</p>	<p>入 湯</p>		
<p>葛巻町 葛巻町消防団 306 人 団長 遠藤 正樹</p>	<p>葛巻町総務企画課 岩手郡葛巻町葛巻 第 16 地割 1 番地 1 〒028-5495 TEL (0195) 66-2111 FAX (0195) 66-2101</p>	<p>過 疎</p>		

消防本部名 消防長名 所在地・郵便番号 代表電話 災害担当課電話 同F A X 地域衛星通信電話 同F A X 消防本部設置年月日 E-mail アドレス	組 織 の 概 要 消防本部及び消防署所	消 防 団 名 数 名 消防団設置市町村 消防団名・団員 団 長	団事務所管市町村 市町村（課）名 所 在 地 郵 便 番 号 電 話 番 号 F A X 番 号	特 記 事 項
構成市町村 盛岡市 （組合加入日） 昭和 46 年 8 月 1 日 八幡平市 （組合加入日） 昭和 46 年 8 月 1 日 滝沢市 （組合加入日） 昭和 46 年 8 月 1 日 岩手郡 雫石町 （組合加入日） 昭和 46 年 8 月 1 日 岩手郡 葛巻町 （組合加入日） 昭和 46 年 8 月 1 日 岩手郡 岩手町 （組合加入日） 昭和 46 年 8 月 1 日 紫波郡 紫波町 （組合加入日） 昭和 46 年 8 月 1 日 紫波郡 矢巾町 （組合加入日） 昭和 46 年 8 月 1 日	129,718 世帯 / 292,014 人 (297,631) / 886.47 ㎢ 9,429 世帯 / 26,492 人 (26,355) / 862.30 ㎢ 20,787 世帯 / 55,113 人 (55,463) / 182.46 ㎢ 5,508 世帯 / 17,094 人 (16,981) / 608.82 ㎢ 2,460 世帯 / 6,420 人 (6,344) / 434.96 ㎢ 4,927 世帯 / 13,947 人 (13,692) / 360.46 ㎢ 10,808 世帯 / 33,314 人 (32,614) / 238.98 ㎢ 9,902 世帯 / 27,293 人 (27,678) / 67.32 ㎢	岩手町 岩手町消防団 356 人 団長 松村 昭一 紫波町 紫波町消防団 542 人 団長 阿部 秀夫 矢巾町 矢巾町消防団 312 人 団長 藤原 由巳	岩手町総務課 岩手郡岩手町大字 五日市第 10 地割 44 番地 〒028-4395 TEL (0195) 62-2111 FAX (0195) 62-3104 紫波町企画総務部 消防防災課 紫波郡紫波町紫波 中央駅前二丁目 3 番地 1 〒028-3392 TEL (019) 672-2111 FAX (019) 672-2311 矢巾町総務課 紫波郡矢巾町大字 南矢幅第 13 地割 123 番地 〒028-3692 TEL (019) 697-2111 FAX (019) 697-3700	入 湯 過 疎 入 湯 入 湯
⑧ 釜石大槌地区行政 事務組合消防本部 消防長 消防監 菊地 秀明 釜石市鈴子町 16 番 19 号 〒026-0031 TEL (0193) 22-1641 消防課 (0193) 22-1642 FAX (0193) 55-6333 平成 10 年 4 月 1 日 E-mail kamashou@city. kamaishi.iwate.jp	<p>消防職員 108 人 火災 11 件 救急 2,231 件 救助 49 件</p> <p>21,787 世帯 / 住基 47,181 人 (国調 48,561) / 640.76 ㎢</p>	釜石市 釜石市消防団 679 人 団長 山崎 長榮 大槌町 大槌町消防団 166 人 団長 越田 政美	釜石市危機管理監 消防課 釜石市鈴子町 16 番 19 号 〒026-0031 TEL (0193) 22-2525 (内) 211 FAX (0193) 22-2166 大槌町総務部消防 課 上閉伊郡大槌町大 槌第 14 地割 142 番 地 1 〒028-1131 TEL (0193) 42-3121 (内) 27 FAX (0193) 42-6120	過 疎 過 疎
構成市町 釜石市 （組合加入日） 平成 10 年 4 月 1 日		上閉伊郡大槌町 （組合加入日） 平成 10 年 4 月 1 日	4,927 世帯 / 12,176 人 (11,759) / 200.42 ㎢	
緊援隊登録部隊（統合指揮 1・指揮 2・消火 7・救助 1・救急 4・後方支援 4・毒劇 1・特殊装備 1・通信支援 1）				

<p>⑨ 宮古地区広域行政 組合消防本部 消防長 消防監 白鳥 定良 宮古市五月町 2-1 〒027-0072 TEL (0193) 62-5533 総務課 (0193) 71-1193 消防課 (0193) 71-1159 指令課 (0193) 77-5019 FAX (0193) 64-5004 地域衛星通信(指令課) TEL 003-466-1 FAX 003-466-9 昭和 49 年 4 月 1 日 E-mail soumu@fire.miyako. iwate.jp</p>	<p>消防次長</p> <ul style="list-style-type: none"> 本部 <ul style="list-style-type: none"> 総務課 消防課 指令課 宮古消防署 <ul style="list-style-type: none"> 田老分署 田野畑分署 山田消防署 <ul style="list-style-type: none"> 新里分署 岩泉消防署 <ul style="list-style-type: none"> 川井分署 <p>消防職員 193 人 火災 32 件 救急 4,087 件 救助 53 件</p> <p>35,071 世帯/住基 83,932 人(国調 85,809)/2,670.51 ㎢</p>	<p>宮古市 宮古市消防団 1,159 人 団長 山下 修治</p>	<p>宮古市危機管理監 消防対策課 宮古市新川町 2-1 〒027-0081 TEL (0193) 62-2111 FAX (0193) 72-2103</p>	<p>入湯 過疎</p>
<p>構成市町村</p> <p>宮古市 (組合加入日) 昭和 49 年 4 月 1 日</p> <p>下閉伊郡山田町 (組合加入日) 昭和 49 年 4 月 1 日</p> <p>下閉伊郡岩泉町 (組合加入日) 昭和 49 年 4 月 1 日</p> <p>下閉伊郡田野畑村 (組合加入日) 昭和 49 年 4 月 1 日</p>	<p>23,387 世帯/54,573 人(56,676)/1,259.15 ㎢</p> <p>6,218 世帯/16,057 人(15,826)/262.81 ㎢</p> <p>4,174 世帯/9,736 人(9,841)/992.36 ㎢</p> <p>1,292 世帯/3,566 人(3,466)/156.19 ㎢</p>	<p>山田町 山田町消防団 321 人 団長 佐々木 元</p>	<p>山田町消防防災課 下閉伊郡山田町八幡町 3-20 〒028-1341 TEL (0193) 82-3111 FAX (0193) 82-4989</p>	<p>過疎</p>
<p>⑩ 北上地区消防組合 消防本部 消防長 消防監 佐藤 晃 北上市柳原町 2-3-6 〒024-0083 TEL (0197) 64-1122 警備課 (0197) 65-5175 FAX (0197) 65-5170 地域衛星通信(通信室) TEL 003-502-1 FAX 003-502-9 昭和 49 年 4 月 1 日 E-mail honbu@firedp. kitakami.iwate.jp</p>	<p>消防次長</p> <ul style="list-style-type: none"> 本部 <ul style="list-style-type: none"> 総務課 予防課 警防課 北上消防署 <ul style="list-style-type: none"> 和賀中部分署 大堤分署 西和賀消防署 <ul style="list-style-type: none"> 湯田出張所 <p>消防職員 140 人 火災 20 件 救急 3,519 件 救助 62 件</p> <p>38,007 世帯/住基 99,010 人(国調 99,391)/1,028.29 ㎢</p>	<p>北上市 北上市消防団 952 人 団長 菊池 一人</p>	<p>北上市消防防災部 消防防災課 北上市柳原町 2-3-6 〒024-0083 TEL (0197) 64-2111 FAX (0197) 65-5170</p>	<p>入湯 過疎</p>
<p>構成市町</p> <p>北上市 (組合加入日) 平成 3 年 4 月 1 日</p>	<p>23,861 世帯/93,088 人(93,511)/437.55 ㎢</p>	<p>西和賀町 西和賀町消防団 320 人 団長 赤石 昭</p>	<p>西和賀町総務課 和賀郡西和賀町川尻 40-40-71 〒029-5512 TEL (0197) 82-2111 FAX (0197) 82-3111</p>	<p>入湯 過疎</p>
		<p>和賀郡西和賀町 (組合加入日) 平成 17 年 11 月 1 日</p>	<p>2,146 世帯/5,922 人(5,880)/590.74 ㎢</p>	<p>緊援隊登録部隊(消火 2・救助 2・救急 2・後方支援 1・毒劇(B C) 1)</p>

消防本部名 消防長名 所在地・郵便番号 代表電話 災害担当課電話 同F A X 地域衛星通信電話 同F A X 消防本部設置年月日 E-mailアドレス	組 織 の 概 要 消防本部及び消防署所	消 防 団 名 消防団設置市町村 消防団名・団員 団 長 数 名	団事務所管市町村 市町村（課）名 所 在 地 郵 便 番 号 電 話 番 号 F A X 番 号	特 記 事 項
奥州金ヶ崎行政事務組合消防本部 消防長 消防監 阿部 保之 奥州市水沢区大鐘町二丁目16番地 〒023-0854 TEL (0197) 24-7211 消防救急課 内線(256) FAX (0197) 23-6239 地域衛星通信(消防救急課通信指令室) TEL 003-526-1 FAX 003-526-9 平成20年4月1日 E-mail soumu@tanko119.jp	<p>消防職員 170 人 火災 72 件 救急 5,482 件 救助 94 件</p>	奥州市 奥州市消防団 1,778 人 団長 小原 勝喜 金ヶ崎町 金ヶ崎町消防団 361 人 団長 小原 廣記	奥州市市民環境部 危機管理課 奥州市水沢区大手町1-1 〒023-8501 TEL (0197) 24-2111 FAX (0197) 22-2533 金ヶ崎町生活環境課 胆沢郡金ヶ崎町西根南町22-1 〒029-4592 TEL (0197) 42-2111 FAX (0197) 42-3122	一部過疎 入湯 水 源 入 湯
47,282世帯/住基135,352人(国調135,317)/1,173.06km ²		緊援隊登録部隊(消火4・救助1・救急3・後方支援2・他特1)		

構成市町村 奥州市 (組合加入日) 平成20年4月1日 胆沢郡金ヶ崎町 (組合加入日) 平成20年4月1日	41,726世帯/119,502人(119,422)/993.30km ² 5,556世帯/15,850人(15,895)/179.76km ²			
久慈広域連合消防本部 消防長 消防監 久慈 剛史 久慈市長内町29-21-1 〒028-0041 TEL (0194) 53-0119 消防課(0194)53-0119 FAX (0194) 53-3115 地域衛星通信(消防課通信指令係) TEL 003-487-1 FAX 003-487-9 平成20年4月1日 E-mail syoubou@kuji-kouiki.jp	<p>消防職員 139 人 火災 33 件 救急 2,004 件 救助 43 件</p>	久慈市 久慈市消防団 793 人 団長 廣崎 康一 洋野町 洋野町消防団 559 人 団長 明戸 実	久慈市消防防災課 久慈市長内町29-21-1 〒028-0041 TEL (0194) 52-2173 FAX (0194) 53-0119 洋野町総務課防災推進室 九戸郡洋野町種市23-27 〒028-7995 TEL (0194) 65-2111 FAX (0194) 65-4334	石 コ ン 入 湯 みなし過疎 過 疎

構成市町村 久慈市 (組合加入日) 平成20年4月1日 九戸郡洋野町 (組合加入日) 平成20年4月1日 九戸郡野田村 (組合加入日) 平成20年4月1日 下閉伊郡普代村 (組合加入日) 平成20年4月1日	15,594世帯/35,909人(35,642)/623.10km ² 6,844世帯/17,350人(16,693)/302.92km ² 1,654世帯/4,348人(4,149)/80.80km ² 1,156世帯/2,799人(2,795)/69.69km ²	野田村 野田村消防団 217 人 団長 武又 文雄 普代村 普代村消防団 143 人 団長 三船 隆久	野田村総務課庶務財政班 九戸郡野田村20-14 〒028-8201 TEL (0194) 78-2111 FAX (0194) 78-3995 普代村総務課消防防災係 下閉伊郡普代村9-13-2 〒028-8392 TEL (0194) 35-2111 FAX (0194) 36-1026	過 疎 過 疎
緊援隊登録部隊(消火3・救急2・後方支援2)				

宮城 県

面積 (km ²)	7,282.22
消防本部数	12
消防職員数 (人)	3,131
消防団員数 (人)	19,515

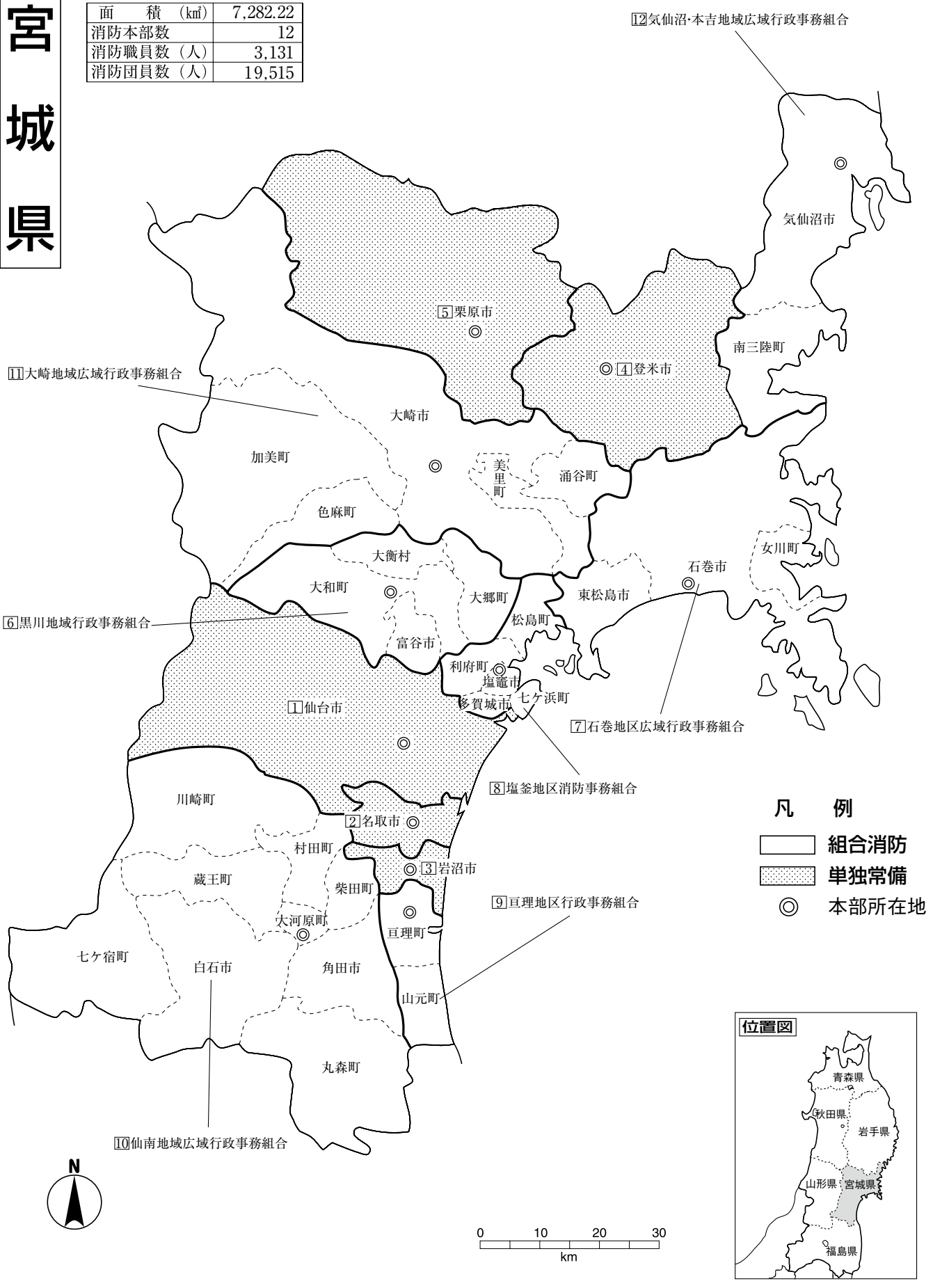

宮城

宮 城 県

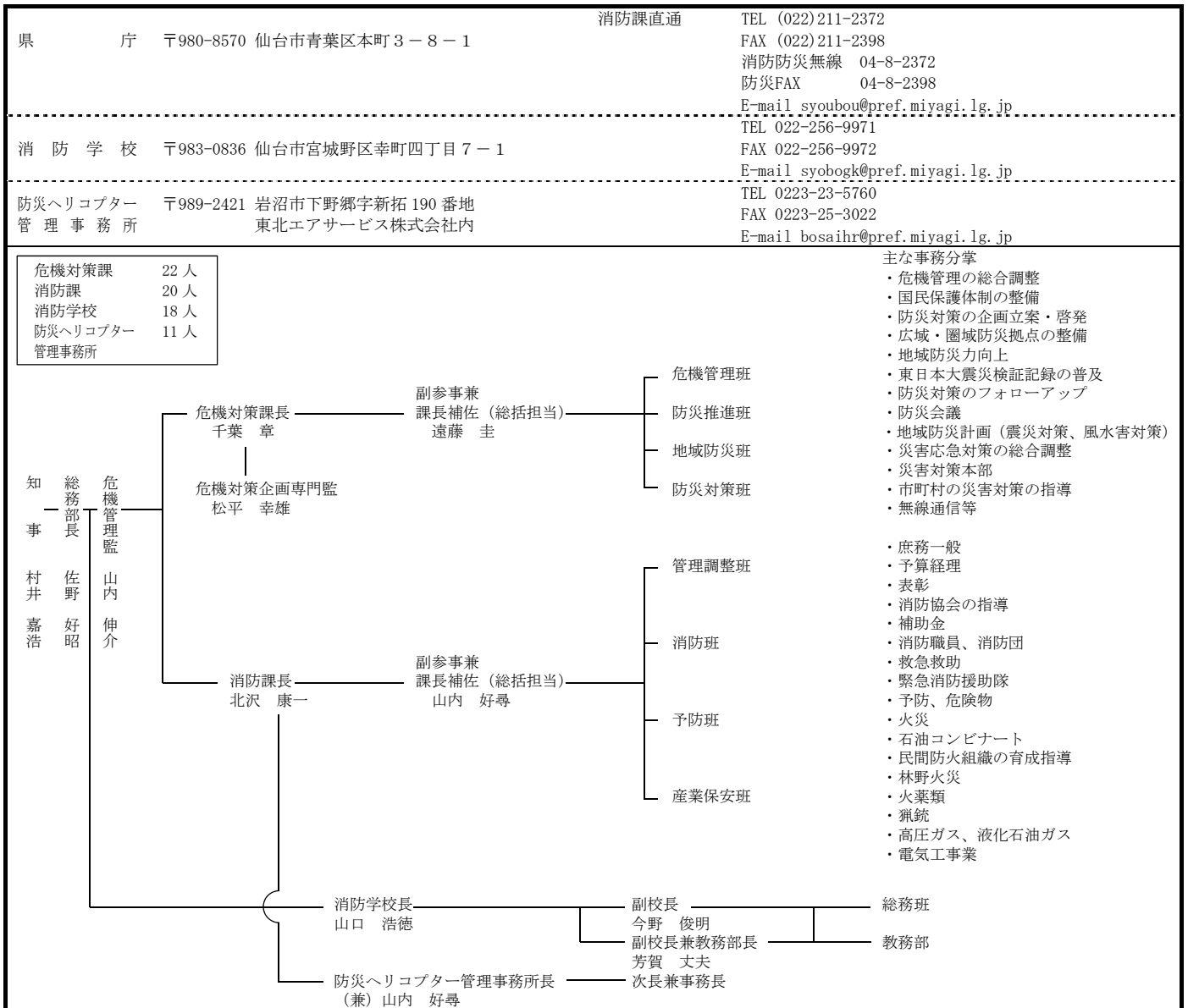

常 備 化 状 況

項目	総 数				常 備 化 市 町 村				非 常 備 町 村			比 較		
	市	町	村	合計	市	町	村	合計	町	村	合計	算定式	比較	
市 町 村	14	20	1	35 ①	14	20	1	35 ②	-	-	-	②/①×100 (市町村 常備化率)	% 100	
面 積 (km ²)	4,591.41	2,630.50	60.32	7,282.22 ①'	4,591.41	2,630.50	60.32	7,282.22 ②'	-	-	-	②' / ①' × 100 (常備化 面積率)	% 100	
平成 27 年 国 調 人 口 (人)	1,973,792	354,404	5,703	2,333,899 ①''	1,973,792	354,404	5,703	2,333,899 ②''	-	-	-	②'' / ①'' × 100 (常備化 人口率)	% 100	
消 防 本 部 数	単独					5								
	組合					7								
	合計					12								
組 合 加 入 数					9	20	1	30 ③				③/②×100 (組合化率)	% 86.1	
事 務 委 託 市 町 村 数					-	-	-	-						
緊急消防援助隊 登 録 部 隊 数	指揮支援3・統合機動指揮1・指揮3・消火50・救助9・救急21・後方支援22・通信支援1・特殊災害7（毒劇3・大危3・密閉1）・特殊装備9（送水2・震災対応特殊1・水難1・他特5）・航空3													

消防本部名 消防長名 所在地・郵便番号 代表電話 災害担当課電話 同 F A X 地域衛星通信電話 同 F A X 消防本部設置年月日 E-mail アドレス	組 織 の 概 要 消防本部及び消防署所	消 防 団 名 数 名 消防団設置市町村 消防団名・団員 団 長	団事務所管市町村 市町村(課)名 所在地 郵便番号 電話番号 F A X 番号	特 記 事 項
<p> ㊠ 仙台市消防局 消防局長 消防司監 中塚 正志 仙台市青葉区堤通 雨宮町 2-15 〒981-0914 TEL (022) 234-1111 FAX (022) 234-1120 地域衛星通信(指令課) TEL 004-621-6666 FAX 004-621-2289 昭和 23 年 11 月 1 日 E-mail syo018010@city. sendai.jp </p>	<p style="text-align: center;">消 防 局 長</p> <ul style="list-style-type: none"> <ul style="list-style-type: none"> 総務部 <ul style="list-style-type: none"> 総務課 管理課 予防部 <ul style="list-style-type: none"> 予防課 危険物保安課 警防部 <ul style="list-style-type: none"> 警防課 救急課 指令課 消防航空隊 青葉消防署 <ul style="list-style-type: none"> 国見出張所 片平出張所 小松島出張所 荒巻出張所 宮城野消防署 <ul style="list-style-type: none"> 高砂分署 岩切出張所 鶴谷出張所 原町出張所 若林消防署 <ul style="list-style-type: none"> 六郷分署 河原町出張所 太白消防署 <ul style="list-style-type: none"> 長町出張所 中田出張所 八木山出張所 秋保出張所 茂庭出張所 泉消防署 <ul style="list-style-type: none"> 八乙女分署 松陵出張所 高森出張所 根白石出張所 宮城消防署 <ul style="list-style-type: none"> 熊ヶ根出張所 <p style="text-align: center;"> 消防職員 1,136 人 火災 250 件 救急 48,363 件 救助 366 件 </p> <p style="text-align: center;">498,953 世帯/住基 1,053,717 人(国調 1,082,159)/786.30 km²</p> 	<p> 仙台市 計 2,044 人 仙台市青葉消防団 218 人 団長 大場 啓壽 仙台市宮城野消防 355 人 団長 今野 正夫 仙台市若林消防団 309 人 団長 針生 正一 仙台市太白消防団 378 人 団長 八島 信夫 仙台市泉消防団 369 人 団長 齋藤 好雄 仙台市宮城消防団 301 人 団長 高橋 利一 仙台市秋保消防団 114 人 団長 丹野 新一 </p> <p> 緊援隊登録部隊(指揮支援 3・県指揮 1・統合指揮 1・消火 1 3・救助 3・救急 6・後方支援 8・通信支援 1・毒劇 3・大危 3・密閉 1・遠距離送水 2・震災対応特殊 1・水難 1・他特 2・ 航空 2) </p> <p style="text-align: center;">I R T 1 1 へり 2</p>	<p> 消防局総務部で所管 総務課 TEL (022) 234-1111 FAX (022) 234-1120 </p>	<p>入 湯 石 コ ン</p>
<p> ㊡ 名取市消防本部 消防長 消防監 木皿 正之 名取市増田 5-18-32 〒981-1224 TEL (022) 382-0242 FAX (022) 383-8711 地域衛星通信(警防課通信指令係) TEL 004-631-1221 FAX 004-631-2 昭和 41 年 4 月 1 日 E-mail natori-fd@aioros. ocn.ne.jp </p>	<p style="text-align: center;">消 防 局 長</p> <ul style="list-style-type: none"> <ul style="list-style-type: none"> 本部 <ul style="list-style-type: none"> 総務課 警防課 予防課 名取市消防署 <ul style="list-style-type: none"> 関上出張所 手倉田出張所 高館出張所 <p style="text-align: center;"> 消防職員 101 人 火災 21 件 救急 3,227 件 救助 45 件 仙台空港 </p> <p style="text-align: center;">27,529 世帯/住基 77,962 人(国調 76,668)/98.17 km²</p> 	<p> 名取市 名取市消防団 387 人 団長 松浦 岩男 </p> <p> 緊援隊登録部隊(消火 3・救急 1・後方支援 1) </p>	<p> 消防本部で所管 総務課 TEL (022) 382-0242 FAX (022) 383-8711 </p>	

消防本部名 消防長名 所在地・郵便番号 代表電話 災害担当課電話 同F A X 地域衛星通信電話 同F A X 消防本部設置年月日 E-mail アドレス	組 織 の 概 要 消防本部及び消防署所	消 防 団 名 数 名 消 防 団 設 置 市 町 村 団 長	団事務所管市町村 市町村(課)名 所 在 地 郵 便 番 号 電 話 番 号 F A X 番 号	特 記 事 項
③ 岩沼市消防本部 消防長 消防司令長 菅原 敬 岩沼市末広 1-6-32 〒989-2426 TEL (0223) 22-5171 FAX (0223) 22-5547 地域衛星通信(警防課通信係) TEL 004-632-1 FAX 004-632-2 昭和 40 年 4 月 1 日 E-mail i-wmm119@bz01.plala. or.jp	<p>消防職員数 50 人 火災 14 件 救急 2,017 件 救助 22 件 仙台空港</p> <p>16,631 世帯/住基 44,289 人(国調 44,678)/60.45 ㎢</p>	岩沼市 岩沼市消防団 290 人 団長 大村 昇	消防本部で所管 総務課 TEL (0223) 22-5171 FAX (0223) 22-5547	緊援隊登録部隊(消火1・後方支援1)
④ 登米市消防本部 消防長 消防監 鈴木 軍雄 登米市迫町森字平柳 25 番地 〒987-0512 TEL (0220) 22-0119 FAX (0220) 22-4699 地域衛星通信(指令課) TEL 004-6273 FAX 004-6272 平成 17 年 4 月 1 日 E-mail syobosomu@city. tome.miyagi.jp	<p>消防職員 157 人 火災 34 件 救急 3,317 件 救助 36 件</p> <p>26,196 世帯/住基 81,511 人(国調 81,959)/536.12 ㎢</p>	登米市 登米市消防団 1,480 人 団長 佐々木 敏朗	登米市消防本部 警防課 登米市迫町森字平柳 25 番地 〒987-0512 TEL (0220) 22-1901 FAX (0220) 22-4699	一部過疎 緊援隊登録部隊(消火2・救急2・後方支援1)
⑤ 栗原市消防本部 消防長 消防監 三塚 智 栗原市築館字留場 中田 111 番地 1 〒987-2272 TEL (0228) 22-1191 警防課(0228) 22-8510 FAX (0228) 22-5870 地域衛星通信 TEL 004-622-1-251 FAX 004-622-2 (警防課通信指令センター) 平成 17 年 4 月 1 日 E-mail syobo@kuriharacity.jp	<p>消防職員 159 人 火災 46 件 救急 3,601 件 救助 19 件</p> <p>23,133 世帯/住基 70,059 人(国調 69,906)/804.97 ㎢</p>	栗原市 栗原市消防団 1,671 人 団長 千葉 孝夫	栗原市消防本部 総務課 栗原市築館字留場 中田 111 番地 1 〒987-2272 TEL (0228) 22-1191 FAX (0228) 22-5870	過 疎 湯 入 緊援隊登録部隊(消火3・救急1・後方支援1・救助1)
⑥ 黒川地域行政事務組合消防本部 消防長 消防監 千葉 清 黒川郡大和町吉田字 北谷地 12 〒981-3625 TEL (022) 345-4161 警防課(022) 345-6888 FAX (022) 345-0012 地域衛星通信(指令課) TEL 004-629-1-50 FAX 004-629-2	<p>危機管理監</p>	大和町 大和町消防団 545 人 団長 平渡 高志	大和町総務課危機 対策室 黒川郡大和町吉田 字西捨木 1-1 〒981-3680 TEL (022) 345-1112 FAX (022) 345-4852	入 湯
		大郷町 大郷町消防団 298 人 団長 鈴木 安則	大郷町総務課 黒川郡大郷町粕川 字西長崎 5-8 〒981-3592 TEL (022) 359-5500 FAX (022) 359-3287	入 湯

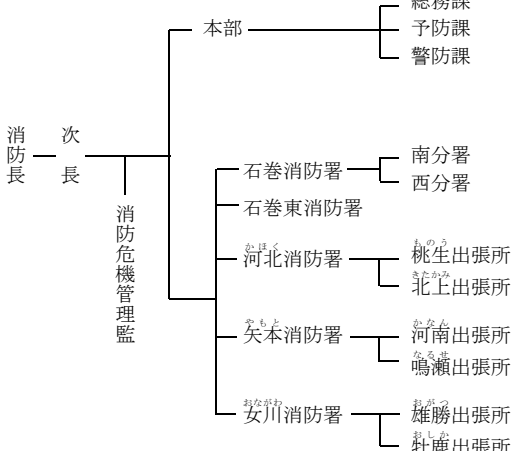
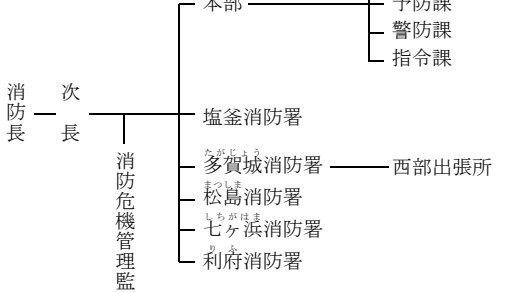
<p>昭和 48 年 3 月 31 日 E-mail 119fd@kurogyou.jp</p>	<p>消防職員 145 人 火災 42 件 救急 3,685 件 救助 55 件 31,847 世帯/住基 95,328 人(国調 93,908)/417.00 km²</p>	<p>富谷市 富谷市消防団 164 人 団長 穀田 好光</p>	<p>富谷市総務部防災安全課 富谷市富谷坂松田 30 〒981-3392 TEL (022) 358-3180 FAX (022) 358-2259</p>	<p>入 湯</p>
<p>構成市町村 富谷市 (組合加入日) 昭和 48 年 3 月 31 日 黒川郡大和町 (組合加入日) 昭和 48 年 3 月 31 日 黒川郡大郷町 (組合加入日) 昭和 48 年 3 月 31 日 黒川郡大衡村 (組合加入日) 昭和 48 年 3 月 31 日</p>	<p>17,494 世帯/52,484 人(51,591)/49.18 km² 10,177 世帯/28,672 人(28,244)/225.49 km² 2,421 世帯/8,324 人(8,370)/82.01 km² 1,755 世帯/5,848 人(5,703)/60.32 km²</p>	<p>大衡村 大衡村消防団 154 人 団長 齋藤 久</p>	<p>大衡村総務課 黒川郡大衡村大衡字平林 62 〒981-3692 TEL (022) 345-5111 FAX (022) 345-4853</p>	
<p>石巻地区広域行政事務組合消防本部 消防長 消防正監 今宮 文生 石巻市大橋 1 丁目 1 - 1 〒986-0805 TEL (0225) 95-7111 FAX (0225) 94-4637 警防課(0225) 95-7433 (夜間)警防課 TEL (0225) 95-1304 FAX (0225) 94-4636 地域衛星通信 TEL 4-626-1(警防課) FAX 4-626-2 昭和 46 年 4 月 1 日 E-mail i-soumu@isyoubou.jp</p>	<p>消防職員 360 人 火災 68 件 救急 8,394 件 救助 65 件 73,841 世帯/住基 193,848 人(国調 193,051)/721.29 km²</p>  <pre> graph TD A[消防長] --- B[本部] A --- C[石巻消防署] A --- D[石巻東消防署] A --- E[河北消防署] A --- F[矢本消防署] A --- G[女川消防署] B --- B1[総務課] B --- B2[予防課] B --- B3[警防課] C --- C1[南分署] C --- C2[西分署] E --- E1[桃生出張所] E --- E2[北上出張所] F --- F1[河南出張所] F --- F2[鳴瀬出張所] G --- G1[雄勝出張所] G --- G2[牡鹿出張所] </pre>	<p>石巻市 石巻市消防団 1,781 人 団長 佐々木 卓也</p>	<p>石巻市総務部防災推進課 石巻市穀町 14-1 〒986-8501 TEL (0225) 95-1111 FAX (0225) 94-8681</p>	<p>過 疎 離 島 原 子 力</p>
<p>東松島市 東松島市消防団 595 人 団長 浅野 勝則</p>	<p>東松島市総務部防災課 東松島市矢本字上河戸 36-1 〒981-0503 TEL (0225) 82-1111 FAX (0225) 83-5621</p>	<p>離 島 原 子 力</p>		
<p>女川町 女川町消防団 170 人 団長 佐藤 孝義</p>	<p>女川町企画課 牡鹿郡女川町女川浜字大原 316 〒986-2261 TEL (0225) 54-3131 FAX (0225) 54-3959</p>			
<p>緊援隊登録部隊 (救助 1・救急 3・消火 7・後方支援 1)</p>				
<p>構成市町 石巻市 (組合加入) 昭和 44 年 4 月 1 日 東松島市 (組合加入) 昭和 44 年 4 月 1 日 牡鹿郡女川町 (組合加入) 昭和 44 年 4 月 1 日</p>	<p>56,819 世帯/146,991 人(147,214)/554.58 km² 13,868 世帯/40,189 人(39,503)/101.36 km² 3,154 世帯/6,668 人(6,334)/65.35 km²</p>	<p>塩竈市 計 134 人 塩竈市塩竈消防団 79 人 団長 小野 嘉克 塩竈市浦戸消防団 55 人 団長 郷古 勝男</p>	<p>塩竈市市民総務部 市民安全課 塩竈市旭町 1-1 〒985-8501 TEL (022) 355-6491 FAX (022) 361-1587</p>	<p>石 コ ン 離 島</p>
<p>塩釜地区消防事務組合消防本部 消防長 消防正監 並木 明 塩竈市尾島町 17-22 〒985-0021 TEL (022) 361-0119 警防課(022) 361-1620 FAX (022) 365-1190 地域衛星通信(指令課) TEL004-623-3 FAX004-623-2 昭和 45 年 4 月 1 日</p>	<p>消防職員 360 人 火災 68 件 救急 8,394 件 救助 65 件 73,841 世帯/住基 193,848 人(国調 193,051)/721.29 km²</p>  <pre> graph TD A[消防長] --- B[本部] A --- C[塩釜消防署] A --- D[多賀城消防署] A --- E[松島消防署] A --- F[七ヶ浜消防署] A --- G[利府消防署] B --- B1[総務課] B --- B2[予防課] B --- B3[警防課] B --- B4[指令課] D --- D1[西部出張所] </pre>	<p>多賀城市 多賀城市消防団 177 人 団長 菅野 勝衛</p>	<p>多賀城市総務部 交通防災課 多賀城市中央 2-1-1 〒985-8531 TEL (022) 368-1141 FAX (022) 368-1360</p>	<p>石 コ ン</p>

消防本部名 消防長名 所在地・郵便番号 代表電話 災害担当課電話 同F A X 地域衛星通信電話 同F A X 消防本部設置年月日 E-mailアドレス	組 織 の 概 要		団事務所管市町村	特 記 事 項
	消防本部及び消防署所		消 防 団 名 数 名 消防団設置市町村 消防団名・団員 団 長	
E-mail soumu@sioshou.jp	消防職員 228 人 火災 45 件 救急 8,768 件 救助 41 件	松島町 松島町消防団 210 人 団長 内海 邦宏	松島町総務課環境 防災対策室 宮城郡松島町高城 字婦命院下 19-1 〒981-0215 TEL (022) 354-5701 FAX (022) 354-3140	入 湯

構成市町 塩竈市 (組合加入日) 昭和 45 年 4 月 1 日	20,519 世帯/54,959 人 (54,187)/17.37 ㎢	七ヶ浜町 七ヶ浜町消防団 194 人 団長 氏家 進	七ヶ浜町総務課 防災対策室 宮城郡七ヶ浜町東 宮字丑谷辺 5-1 〒985-8577 TEL (022) 357-2111 FAX (022) 357-5744	石 コ ン
多賀城市 (組合加入日) 昭和 45 年 4 月 1 日	24,097 世帯/62,321 人 (62,096)/19.69 ㎢	利府町 利府町消防団 118 人 団長 鈴木 勲	利府町生活安全課 宮城郡利府町利府 字新並松 4 〒981-0112 TEL (022) 767-2174 FAX (022) 767-2105	
宮城郡松島町 (組合加入日) 昭和 45 年 4 月 1 日	5,112 世帯/14,632 人 (14,421)/53.56 ㎢	緊援隊登録部隊（県指揮 1・消火 2・救急 1・後方支援 1・救助 1）		
宮城郡七ヶ浜町 (組合加入日) 昭和 45 年 4 月 1 日	6,167 世帯/19,126 人 (18,652)/13.19 ㎢			
宮城郡利府町 (組合加入日) 昭和 45 年 4 月 1 日	12,191 世帯/36,205 人 (35,835)/44.89 ㎢			
㊦ 亶理地区行政事務 組合消防本部 消防長 消防司令長 松本 邦彦 亶理郡亶理町字祝田 34-2 〒989-2351 TEL (0223) 34-1155 消防課 (0223) 29-4491 FAX (0223) 34-7758 地域衛星通信 (通信指令室) TEL 625-3 FAX 625-2 昭和 45 年 8 月 1 日 E-mail fdwatari@io.ocn.ne.jp	消 防 次 長 長 本部 消防課 予防課 亶理消防署 山元分署 消防職員 76 人 火災 14 件 救急 2,052 件 救助 23 件	亶理町 亶理町消防団 389 人 団長 谷津 榮一郎	亶理町総務課 亶理郡亶理町字下 小路 7-4 〒989-2393 TEL (0223) 34-1111 FAX (0223) 34-7341	入 湯
山元町 山元町消防団 311 人 団長 遠藤 寛	山元町総務課 亶理郡山元町浅生 原字作田山 32 〒989-2292 TEL (0223) 37-1111 FAX (0223) 37-4144	緊援隊登録部隊 (消火 1・後方支援 1・救急 1)		
構成町 亶理郡亶理町 (組合加入日) 昭和 45 年 4 月 1 日	11,334 世帯/33,889 人 (33,589)/73.60 ㎢	亶理郡山元町 (組合加入日) 昭和 45 年 4 月 1 日	4,429 世帯/12,469 人 (12,315)/64.58 ㎢	
㊦ 仙南地域広域行政 事務組合消防本部 消防長 消防正監 咲間 定実 柴田郡大河原町 字新青川 1-1 〒989-1264 TEL (0224) 52-1050 FAX (0224) 52-1056 地域衛星通信 (指令課) TEL 004-628-1311 FAX 004-628-2 昭和 47 年 4 月 1 日 E-mail honbufd@az9.or.jp	消 防 次 長 長 本部 管理課 警防課 予防課 指令課 白石消防署 蔵王出張所 七ヶ宿出張所 角田消防署 丸森出張所 柴田消防署 槻木派出所 大河原消防署 村田出張所 川崎出張所	白石市 白石市消防団 606 人 団長 佐久間 富次	白石市危機対策課 白石市大手町 1-1 〒989-0292 TEL (0224) 22-1452 FAX (0224) 25-2170	入 湯
		角田市 角田市消防団 632 人 団長 平間 吉一	角田市防災安全課 角田市角田字大坊 41 〒981-1592 TEL (0224) 63-2123 FAX (0224) 62-4829	
		蔵王町 蔵王町消防団 292 人 団長 八島 敏次	蔵王町総務課 刈田郡蔵王町大字 円田字西浦北 10 〒989-0892 TEL (0224) 33-2211 FAX (0224) 33-4159	入 湯

	消防職員 219 人 火災 98 件 救急 7,796 件 救助 110 件 62,884 世帯/住基 175,041 人(国調 177,192)/1,551.40 ㎢	七ヶ宿町 七ヶ宿町消防団 133 人 団長 五十嵐 敏夫	七ヶ宿町総務課 刈田郡七ヶ宿町字 関 126 〒989-0512 TEL (0224) 37-2111 FAX (0224) 37-2468	過 疎 水 源
構成市町 白石市 (組合加入日) 昭和 47 年 4 月 1 日	12,585 世帯/35,026 人(35,272)/286.48 ㎢	大河原町 大河原町消防団 270 人 団長 加藤 勇治郎	大河原町総務課 柴田郡大河原町字 新南 19 〒989-1295 TEL (0224) 53-2111 FAX (0224) 53-3818	
角田市 (組合加入日) 昭和 47 年 4 月 1 日	10,398 世帯/30,028 人(30,180)/147.53 ㎢	村田町 村田町消防団 250 人 団長 高山 平八	村田町総務課 柴田郡村田町大字 村田字迫 6 〒989-1305 TEL (0224) 83-2111 FAX (0224) 83-5740	入 湯
刈田郡蔵王町 (組合加入日) 昭和 47 年 4 月 1 日	3,923 世帯/12,409 人(12,316)/152.83 ㎢	柴田町 柴田町消防団 300 人 団長 平間 泰夫	柴田町総務課 柴田郡柴田町船岡 中央 2-3-45 〒989-1692 TEL (0224) 55-2111 FAX (0224) 55-4172	
刈田郡七ヶ宿町 (組合加入日) 昭和 47 年 4 月 1 日	567 世帯/1,481 人(1,461)/263.09 ㎢	川崎町 川崎町消防団 245 人 団長 鈴木 正司	川崎町総務課 柴田郡川崎町大字 前川字裏丁 175-1 〒989-1501 TEL (0224) 84-2111 FAX (0224) 84-6789	入 湯
柴田郡大河原町 (組合加入日) 昭和 47 年 4 月 1 日	9,099 世帯/23,601 人(23,798)/24.99 ㎢	丸森町 丸森町消防団 487 人 団長 向井 裕壽	丸森町総務課 伊具郡丸森町字鳥 屋 120 〒989-2152 TEL (0224) 72-3020 FAX (0224) 72-1540	過 疎
柴田郡村田町 (組合加入日) 昭和 47 年 4 月 1 日	3,764 世帯/11,356 人(11,501)/78.38 ㎢	緊援隊登録部隊(消火 6・救助 1・救急 2・後方支援 2・特殊装 備 1)		
柴田郡柴田町 (組合加入日) 昭和 47 年 4 月 1 日	15,121 世帯/38,015 人(39,525)/54.03 ㎢			
柴田郡川崎町 (組合加入日) 昭和 47 年 4 月 1 日	2,880 世帯/8,993 人(9,167)/270.77 ㎢			
伊具郡丸森町 (組合加入日) 昭和 47 年 4 月 1 日	4,547 世帯/14,132 人(13,972)/273.30 ㎢			
宮城県地域広域行政 事務組合消防本部 消防長 消防正監 大久保記一朗 大崎市古川北町 3-2-20 〒989-6171 TEL (0229) 22-2351 副課 (0229) 22-2541 FAX (0229) 24-4048 地域衛星通信(消防課) TEL 04-624-1-242 FAX 04-624-2 昭和 45 年 4 月 1 日 E-mail kanrika05@oosakifire119.jp	消 次 防 長 本部 古川消防署 鳴子消防署 加美消防署 遠田消防署 管理課 予防課 消防課 危機対策課 志田分署 田尻分署 三本木出張所 岩出山分署 西部分署 消防職員 317 人 火災 85 件 救急 9,352 件 救助 83 件 71,664 世帯/住基 205,597 人(国調 205,925)/1,523.82 ㎢	大崎市 大崎市消防団 2,361 人 団長 佐藤 技 色麻町 色麻町消防団 208 人 団長 大内 勝 加美町 加美町消防団 590 人 団長 佐々木 照義	大崎市市民協働推 進部防災安全課 大崎市古川七日町 1-1 〒989-6188 TEL (0229) 23-5144 FAX (0229) 24-2249 色麻町総務課 加美郡色麻町四釜 字北谷地 41 〒981-4122 TEL (0229) 65-2111 FAX (0229) 65-2685 加美町危機管理室 加美郡加美町字西田 3-5 〒981-4252 TEL (0229) 63-3111 FAX (0229) 63-2037	過 疎 入 湯 入 湯 過 疎 入 湯
構成市町 大崎市 (組合加入日) 平成 18 年 3 月 31 日	48,307 世帯/132,878 人(133,391)/796.76 ㎢	涌谷町 涌谷町消防団 285 人 団長 若山 紀信	涌谷町総務課 遠田郡涌谷町字新 町裏 153-2 〒987-0114 TEL (0229) 43-2116 FAX (0229) 43-2693	入 湯
加美郡色麻町 (組合加入日) 昭和 45 年 4 月 1 日	1,974 世帯/7,086 人(7,238)/109.28 ㎢	美里町 美里町消防団 470 人 団長 横地 幸勝	美里町防災管財課 遠田郡美里町北浦 字駒米 13 〒987-8602 TEL (0229) 33-2111 FAX (0229) 33-2402	
加美郡加美町 (組合加入日) 平成 15 年 4 月 1 日	7,564 世帯/24,071 人(23,743)/460.67 ㎢			

消防本部名 消防長名 所在地・郵便番号 代表電話 災害担当課電話 同F A X 地域衛星通信電話 同F A X 消防本部設置年月日 E-mailアドレス	組 織 の 概 要		団事務所管市町村	特 記 事 項
遠田郡涌谷町 (組合加入日) 昭和45年4月1日 遠田郡美里町 (組合加入日) 平成18年1月1日	5,476世帯/16,728人(16,701)/82.16㎢ 8,343世帯/24,834人(24,852)/74.95㎢	消 防 団 名 消防団設置市町村 消防団名・団員数 団 長	市町村(課)名 所 在 地 郵 便 番 号 電 話 番 号 F A X 番 号	緊援隊登録部隊(県指揮1・救助1・消火5・救急2・後方支援1・特殊装備1)
気仙沼・本吉地域 広域行政事務組合消防 本部 消防長 消防監 菅原 裕二 気仙沼市赤岩五駄鱈43-2 〒988-0104 TEL (0226) 22-6688 通信指令課(0226)22-6688 FAX(0226)22-0119 地域衛星通信 TEL 004-630-1-102 FAX 004-630-2 (通信指令課) 昭和47年4月1日 E-mail soumu@km-fire.jp	<p>消防職員 183 人 火災 16 件 救急 3,314 件 救助 27 件</p>	気仙沼市 気仙沼市消防団 785 人 団長 吉田 秋男 南三陸町 南三陸町消防団 489 人 団長 高橋 一郎	気仙沼市総務部危 機管理課 気仙沼市八日町一 丁目1番1号 〒988-8501 TEL(0226)22-0983 FAX(0226)22-0119 南三陸町危機管理課 本吉郡南三陸町志 津川字沼田56番地 2 〒986-0725 TEL(0226)46-1376 FAX(0226)46-2672	離 島 疎 過
構成市町 気仙沼市 (組合加入日) 昭和46年8月2日	24,152世帯/65,762人(64,988)/332.44㎢	本吉郡南三陸町 (組合加入日) 昭和46年8月2日	4,041世帯/13,426人(12,370)/163.40㎢	緊援隊登録部隊(救急1・消火4・救助1・特殊装備1・後方支援1)

秋田県

秋田

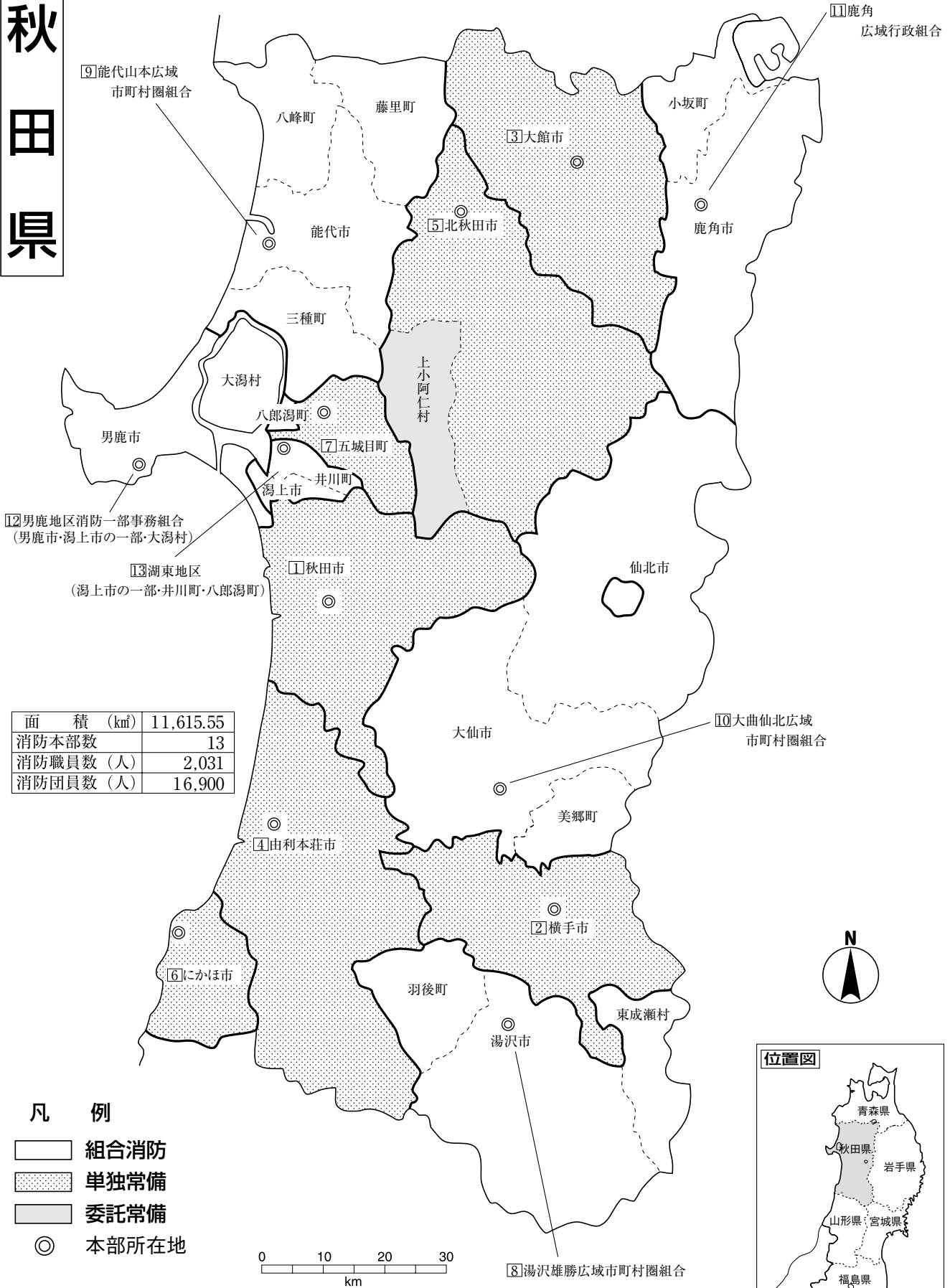

面積 (km ²)	11,615.55
消防本部数	13
消防職員数 (人)	2,031
消防団員数 (人)	16,900

- 凡 例
- 組合消防
 - 単独常備
 - 委託常備
 - ◎ 本部所在地

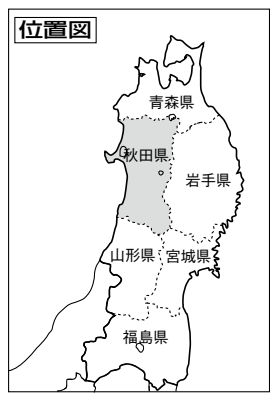
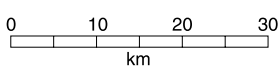

秋 田 県

県庁	〒010-8572 秋田市山王三丁目1-1	総合防災課直通	TEL (018)860-4560 衛星携帯局080-2846-5813 FAX (018)824-1190 消防防災無線 05-11 防災FAX 05-52 E-mail bousai@pref.akita.lg.jp
消防防災航空隊	〒010-1211 秋田市雄和椿川字山籠40-1		TEL (018)886-8103 FAX (018)886-8105 E-mail koukutai@mail2.pref.akita.jp
消防学校	〒018-1301 由利本荘市岩城内道川字築館1-1		TEL (0184)73-2850 FAX (0184)73-2851 E-mail shoubougakkou@pref.akita.lg.jp

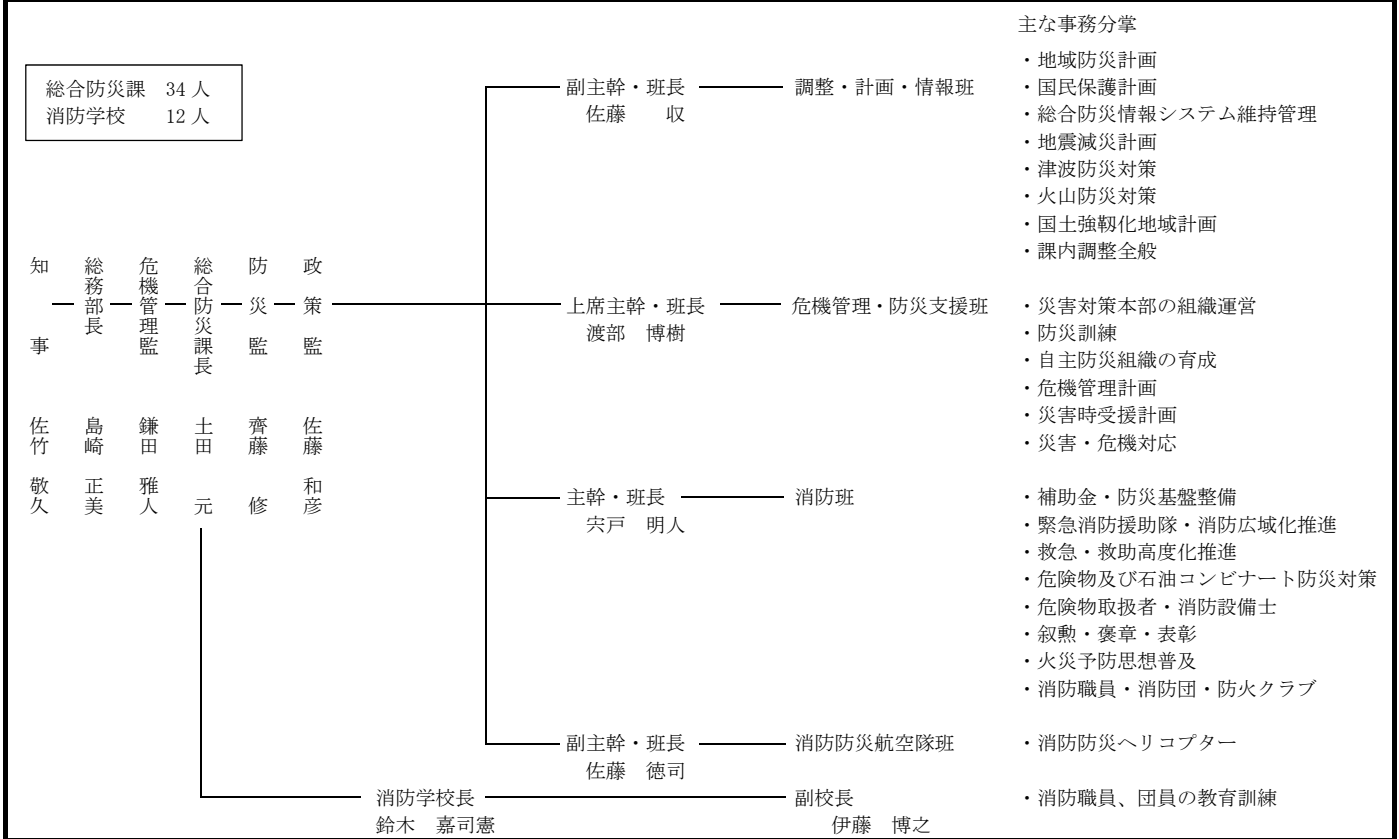

常 備 化 状 況

項目	区分	総 数				常 備 化 市 町 村				非 常 備 町 村			比 較				
		市	町	村	合計	市	町	村	合計	町	村	合計	算定式	比較			
市 町 村		13	9	3	25	13	9	3	25	-	-	-	②/①×100 (市町村 常備化率)	% 100			
面 積 (km ²)		9,340.10	1,644.93	630.52	11,615.55	9,340.10	1,644.93	630.52	11,615.55	-	-	-	②'/①'×100 (常備化 面積率)	% 100			
平成27年 国調人口 (人)		925,806	89,212	8,101	1,023,119	925,806	89,212	8,101	1,023,119	-	-	-	②"/①"×100 (常備化 人口率)	% 100			
消 防 本 部 数	単独	/				6	1	-	7	/							
	組合					/									/		
	合計																
組合加入数	/				7	8	2	17	/			③/②×100 (組合化率)	% 68.0				
事務委託 市町村数					/							-	-	1	1	/	
緊急消防援助隊 登録部隊数	県大隊指揮3・消火36・救助7・救急18・後方支援11・毒劇1・大危5・他特災2・航空1																

消防本部名 消防長名 所在地・郵便番号 代表電話 災害担当課電話 同 F A X 地域衛星通信電話 同 F A X 消防本部設置年月日 E-mail アドレス	組 織 の 概 要 消防本部及び消防署所	消防 団 消防団設置市町村名 消防団名・団員数 団 長	団事務所管市町村 市町村（課）名 所 在 地 所 在 地 郵便番号 電 話 番 号 F A X 番 号	特 記 事 項
秋田市消防本部 消防長 消防正監 佐藤 好幸 秋田市山王 1-1-1 〒010-0951 TEL 018-823-4000 FAX 018-823-9006 地域衛星通信(指令課) TEL(005)201-326 FAX(005)201-340 昭和23年3月7日 E-mail ro-frmn@city.akita.lg.jp	<p>消防職員 417 人 火災 66 件 救急 11,645 件 救助 106 件 秋田空港</p> <p>135,318 世帯/住基 313,444 人(国勢 315,814 人)/906.07 km²</p>	秋田市 秋田市消防団 1,891 人 団長 海野 達雄	消防本部で所管 総務課 TEL(018)823-4000 FAX(018)823-9006	石 コ ン 入 湯 一部過疎
横手市消防本部 消防長 消防監 大石 義孝 秋田県横手市条里 一丁目1番1号 〒013-0060 TEL(0182)32-1111 FAX(0182)33-1300 地域衛星通信(指令室) TEL 005-100-203-511 平成17年10月1日 E-mail shoubou-soumuka@city.yokote.lg.jp	<p>消防職員 169 人 火災 29 件 救急 3,617 件 救助 50 件</p> <p>31,463 世帯/住基 92,422 人(国勢 92,197 人)/692.80 km²</p>	横手市 計 2,450 人 横手消防団 420 人 団長 富田 昭 増田消防団 224 人 団長 平良木 保 平鹿消防団 382 人 団長 菅原 一太郎 雄物川消防団 407 人 団長 塩田 勉 大森消防団 215 人 団長 菊池 二郎 十文字消防団 451 人 団長 細川 祐一 山内消防団 156 人 団長 藤原 博 大雄消防団 195 人 団長 高橋 良則	横手市消防本部 総務課 〒013-0060 横手市条里一丁目 1 番 1 号 TEL(0182)32-1111 FAX(0182)33-1300	入 湯 過 疎
大館市消防本部 消防長 消防監 三浦 勝彦 大館市根下戸新町 1 番 1 号 〒017-0864 TEL(0186)43-4151 FAX(0186)43-4150 地域衛星通信(指令室) TEL 005-100-169-511 FAX 005-169-50 平成17年6月20日 E-mail odate-fd@guitar.ocn.ne.jp	<p>消防職員 123 人 火災 26 件 救急 2,605 件 救助 57 件</p> <p>28,242 世帯/住基 74,095 人(国勢 74,175 人)/913.22 km²</p>	大館市 大館市消防団 1,086 人 団長 齋藤 勉	消防本部で所管 消防総務課 TEL(0186)43-4152 FAX(0186)43-4150	過 疎

消防本部名 消防長名 所在地・郵便番号 代表電話 災害担当課電話 同F A X 地域衛星通信電話 同F A X 消防本部設置年月日 E-mail アドレス	組 織 の 概 要		団事務所管市町村	特 記 事 項	
④ 由利本荘市消防本部 消防長 消防監 齊藤 郁雄 由利本荘市 美倉町2 7番地2 〒015-0801 TEL (0184) 22-4282 FAX (0184) 23-2748 地域衛星通信 (指令室) TEL 005-100-157-511 平成 17 年 3 月 22 日 E-mail fdhonbu-soumul@cit y.yurihonjo.lg.jp	消防本部及び消防署所 <p>消防職員 191 人 火災 26 件 救急 2,749 件 救助 48 件</p> <p>28,349 世帯/住基 79,113 人(国勢 79,927 人)/1,209.59 km²</p>		由利本荘市 由利本荘市消防団 1,655 人 団長 周防 彦宗	市町村 (課) 名 所 在 地 郵 便 番 号 電 話 番 号 F A X 番 号	特 記 事 項 みなし過疎 入 湯
⑤ 北秋田市消防本部 消防長 消防司令長 中嶋 誠 北秋田市鷹巣 字北中家下 85 〒018-3331 TEL (0186) 62-1119 FAX (0186) 63-1119 地域衛星通信 (指令室) TEL 005-100-168-511 平成 17 年 3 月 22 日 E-mail kouiki01@kumagera. ne.jp	<p>消防職員 96 人 火災 16 件 救急 1,544 件 救助 70 件 大館能代空港 (あきた北空港)</p> <p>13,140 世帯/住基 35,688 人(国勢 35,605 人)/1,409.48 km²</p>		北秋田市消防団 686 人 団長 藤田 久悦	北秋田市 消防本部総務課 TEL (0186) 62-1119 FAX (0186) 63-1119	過 疎 入 湯
事務受託市 北秋田市	12,222 世帯/33,265 人(33,224 人)/1,152.76 km ²		上小阿仁村 上小阿仁村消防団 84 人 団長 北林 義高	上小阿仁村住民福 祉課 北秋田郡上小阿仁 村小沢田字向川原 118 〒018-4421 TEL (0186) 77-2221 FAX (0186) 77-2227	過 疎
事務委託村 北秋田郡上小阿仁村	918 世帯/2,423 人(2,381 人)/256.72 km ²		緊援隊登録部隊 (消火 2 ・ 特殊 1 ・ 救急 1)		
⑥ にかほ市消防本部 消防長 消防司令長 本間 徳之 にかほ市金浦 字館ヶ森 152 〒018-0311 TEL (0184) 38-2310 FAX (0184) 38-4070 地域衛星通信 (指令室) TEL 005-100-146-511 平成 17 年 10 月 1 日 E-mail shobo@city.nikaho. lg.jp	<p>消防職員 59 人 火災 8 件 救急 996 件 救助 10 件</p> <p>8,804 世帯/住基 25,385 人 (国勢 25,324 人) /241.13 km²</p>		にかほ市 にかほ市消防団 562 人 団長 佐々木 伸一	消防本部で所管 総務課 TEL (0184) 38-2311 FAX (0184) 38-2260	入 湯 過 疎
緊援隊登録部隊 (消火 1)			緊援隊登録部隊 (消火 1)		

<p>⑦ 五 城 目 町 消 防 本 部 消防長 消防司令長 伊藤 豊 南秋田郡五城目町富津内 下山内字奈良崎 90-1 〒018-1856 TEL (018) 852-2028 FAX (018) 852-4367 地域衛星通信 (五城目町消防署警防係) TEL 005-100-161-511 昭和 24 年 9 月 6 日 E-mail syobo@town.gojome.lg.jp</p>	<p>消 防 長 次 長</p> <ul style="list-style-type: none"> 本部 ————— 総務係 五城目町消防署 <p>消防職員 29 人 火災 5 件 救急 399 件 救助 5 件</p> <p>3, 573 世帯/住基 9, 719 人 (国勢 9, 463 人) /214. 92 ㎢</p>	<p>五城目町 五城目町消防団 156 人 団長 一関 鎌一</p>	<p>消防本部総務係 TEL (018) 852-2028 FAX (018) 852-4367</p>	<p>過 入 疎 湯</p>		
<p>緊援隊登録部隊 (消火 1)</p>						
<p>⑧ 湯 沢 雄 勝 広 域 市 町 村圏組合消防本部 消防長 消防監 杉山 暁人 湯沢市材木町 2-1-3 〒012-0845 TEL (0183) 73-3152 指令センター(0183)73-3169 FAX (0183) 73-0734 地域衛星通信 (指令室) TEL 005-100-150-511 (消防署) TEL 005-100-150-512 昭和 46 年 4 月 1 日 E-mail yuzawafd@yutopia.or.jp</p>	<p>消 防 長 次 長</p> <ul style="list-style-type: none"> 本部 ————— 総務課 警防課 予防課 救急救助課 湯沢雄勝広域 市町村圏組合消防署 <ul style="list-style-type: none"> 稲川分署 雄勝分署 羽後分署 東成瀬分署 皆瀬分署 <p>消防職員 155 人 火災 27 件 救急 2, 412 件 救助 55 件</p> <p>22, 000 世帯/住基 64, 966 人 (国勢 64, 542 人) /1, 225. 38 ㎢</p>	<p>湯沢市 湯沢市消防団 1, 597 人 団長 軍司 信幸</p>	<p>湯沢市総務課 湯沢市佐竹町 1-1 〒012-8501 TEL (0183) 73-2111 FAX (0183) 73-2117</p>	<p>入 過 湯 疎</p>		
<p>羽後町 羽後町消防団 450 人 団長 瀧澤 將史</p>					<p>羽後町生活環境課 雄勝郡羽後町西馬 音内字中野 177 〒012-1131 TEL (0183) 62-2111 FAX (0183) 62-2120</p>	<p>入 過 湯 疎</p>
<p>東成瀬村 東成瀬村消防団 161 人 団長 佐々木 謙吉</p>					<p>東成瀬村民生課 雄勝郡東成瀬村田子 内字仙人下 30-1 〒019-0801 TEL (0182) 47-2111 FAX (0182) 47-3260</p>	<p>入 過 湯 疎</p>
<p>緊援隊登録部隊 (救急 2・消火 3)</p>						
<p>構成市町村</p> <p>湯沢市 16, 384 世帯/46, 794 人 (46, 613 人) /790. 91 ㎢ (組合加入日) 平成 17 年 3 月 22 日</p> <p>雄勝郡東成瀬村 809 世帯/2, 623 人 (2, 610 人) /203. 69 ㎢ (組合加入日) 昭和 45 年 6 月 1 日</p> <p>雄勝郡羽後町 4, 807 世帯/15, 549 人 (15, 319 人) /230. 78 ㎢ (組合加入日) 昭和 45 年 6 月 1 日</p>						
<p>⑨ 能 代 山 本 広 域 市 町 村圏組合消防本部 消防長 消防正監 伊藤 智 能代市緑町 2-22 〒016-0851 TEL (0185) 52-3311 FAX (0185) 53-3958 地域衛星通信 (指令室) TEL 005-100-166-511 平成 18 年 3 月 1 日 E-mail noshiro-fd@waltz.ocn.ne.jp</p>	<p>消 防 長 次 長</p> <ul style="list-style-type: none"> 本部 ————— 総務課 予防課 警防課 救急課 通信指令室 能代消防署 <ul style="list-style-type: none"> 東能代出張所 向能代出張所 西消防出張所 二ツ井消防署 ————— 藤里分署 三種消防署 ————— 上岩川分署 八峰消防署 <p>消防職員 213 人 火災 21 件 救急 3, 306 件 救助 57 件</p> <p>32, 302 世帯/住基 83, 054 人 (国勢 82, 476 人) /1, 191. 20 ㎢</p>	<p>能代市 能代市消防団 707 人 団長 中田 潤</p>	<p>能代市総務課 (消防本部内)</p>	<p>過 入 疎 湯</p>		
<p>三種町 三種町消防団 448 人 団長 金子 忠夫</p>					<p>三種町町民生活課 山本郡三種町鶴川 字岩谷子 8 〒018-2401 TEL (0185) 85-4833 FAX (0185) 85-2178</p>	<p>過 入 疎 湯</p>
<p>八峰町 八峰町消防団 245 人 団長 本多 健</p>					<p>八峰町総務課 山本郡八峰町峰浜 目名瀧字目長田 118 〒018-2502 TEL (0185) 76-2111 FAX (0185) 76-2113</p>	<p>過 入 疎 湯</p>
<p>藤里町 藤里町消防団 113 人 団長 小山 初美</p>					<p>藤里町町民生活課 山本郡藤里町藤琴字藤琴 8 〒018-3201 TEL (0185) 79-2115 FAX (0185) 79-2116</p>	<p>過 入 疎 湯</p>
<p>緊援隊登録部隊 (指揮隊 1・救急 2・消火 5・救助 1)</p>						
<p>構成市町</p> <p>能代市 22, 371 世帯/54, 887 人 (54, 730 人) /426. 95 ㎢ (組合加入日) 平成 18 年 3 月 21 日</p> <p>山本郡八峰町 2, 706 世帯/7, 466 人 (7, 309 人) /234. 14 ㎢ (組合加入日) 平成 18 年 3 月 27 日</p> <p>山本郡三種町 6, 010 世帯/17, 253 人 (17, 078 人) /247. 98 ㎢ (組合加入日) 平成 18 年 3 月 20 日</p> <p>山本郡藤里町 1, 215 世帯/3, 448 人 (3, 359 人) /282. 13 ㎢ (組合加入日) 平成 18 年 3 月 1 日</p>						

消防本部名 消防長名 所在地・郵便番号 代表電話 災害担当課電話 同F A X 地域衛星通信電話 同F A X 消防本部設置年月日 E-mailアドレス	組 織 の 概 要 消防本部及び消防署所	消防団設置市町村 消防団名・団員数 団 長	団事務所管市町村 所在地 郵便番号 電話番号 F A X 番号	特 記 事 項
大曲仙北広域市 町村圏組合消防本部 消防長 消防正監 森川 正明 大仙市大曲栄町13-47 〒014-0061 TEL (0187) 63-0150 夜間(通信指令課) (0187) 63-0344 警防課(0187) 63-0314 FAX(0187) 62-3493 地域衛星通信 (指令室) TEL 005-100-162-511 (大曲消防署) TEL 005-100-162-512 (本部事務室) TEL 005-100-162-513 昭和47年4月1日 E-mail hombu@os-fd119.jp	消 防 長 次 長 本部 大曲消防署 角館消防署 総務課 警防課 予防課 救急救助課 通信指令課 東分署 南分署 西分署 協和分署 田沢湖分署 中仙分署 西木分署 消防職員 275 人 火災 57 件 救急 5,526 件 救助 77 件 43,944 世帯/住基 131,069 人(国勢 130,585 人)/2,128.67 ㎢	大仙市 大仙市消防団 1,256 人 団長 佐藤 一 仙北市 仙北市消防団 578 人 団長 荒木田 俊一 美郷町 美郷町消防団 347 人 団長 高橋 正尚	大仙市総務部 総合防災課 大仙市大曲花園町 1-1 〒014-0053 TEL(0187)63-1111 FAX(0187)63-1119 仙北市総合防災課 仙北市田沢湖生保 内字宮ノ後 30 〒014-1298 TEL(0187)43-1115 FAX(0187)43-1300 美郷町住民生活課 仙北郡美郷町土崎 字上野乙 170-10 〒019-1541 TEL 0187-84-4903 FAX 0187-85-2107	過 疎 入 湯 入 湯 水 過 疎 入 湯 過 疎 緊援隊登録部隊(救助2・消火4・指揮1・後方支援3・救急1)
構成市町 大仙市 (組合加入日) 平成17年3月22日 仙北市 (組合加入日) 平成17年9月20日	28,198 世帯/83,578 人(82,783 人)/866.77 ㎢ 9,594 世帯/27,338 人(27,523 人)/1,093.56 ㎢	仙北郡美郷町 (組合加入日) 平成16年11月1日	6,152 世帯/20,153 人(20,279 人)/168.34 ㎢	
鹿角広域行政組合 消防本部 消防長 消防司令長 田中政幸 鹿角市花輪字向畑 100-2 〒018-5201 TEL (0186) 23-5601 FAX (0186) 23-5605 地域衛星通信(指令室) TEL 005-100-167-511 平成6年6月1日 E-mail fdkazuno@fdkazuno.jp	消 防 長 次 長 本部 鹿角広域行政 組合消防署 通信指令室 総務課 警防予防課 十和田分署 小坂分署 南出張所 消防職員 89 人(定数 98 人) 火災 13 件 救急 1,439 件 救助 37 件 13,676 世帯/住基 37,227 人(国勢 37,377 人)/909.22 ㎢	鹿角市 鹿角市消防団 859 人 団長 児玉 誠喜 小坂町 小坂町消防団 145 人 団長 成田 俊昭	消防本部で所管 総務課 TEL(0186)23-5601 FAX(0186)23-5605 小坂町町民課 鹿角郡小坂町小坂 字上谷地4 1-1 〒017-0201 TEL(0186)29-3928 FAX(0186)29-3728	過 疎 入 湯 過 疎 入 湯 緊援隊登録部隊(救助1・消火2・救急1・後方支援隊1)
構成市町 鹿角市 (組合加入日) 平成6年6月1日	11,508 世帯/31,922 人(32,038 人)/707.52 ㎢	鹿角郡小坂町 (組合加入日) 平成6年6月1日	2,168 世帯/5,305 人(5,339 人)/201.70 ㎢	

<p>12 男鹿地区消防一部 事務組合消防本部 消防長 消防監 浅井 学 男鹿市船川港船川字 海岸通り 2-12-7 〒010-0511 TEL (0185) 23-3139 FAX (0185) 24-4161 地域衛星通信 (指令室) TEL 005-100-172-511 TEL 005-100-172-512 昭和 48 年 6 月 1 日 E-mail soumu@ogall19.jp</p>	<p>消防長</p> <p>本部</p> <ul style="list-style-type: none"> 総務課 警防課 予防課 通信指令室 <p>男鹿地区消防署</p> <ul style="list-style-type: none"> 北分署 東分署 天王分署 天王南分署 若美分署 大潟分署 <p>消防職員 150 人 火災 13 件 救急 2,321 件 救助 16 件</p> <p>19,984 世帯 / 住基 53,663 人 (国勢 52,870 人) / 452.64 ㎢</p>	<p>男鹿市 男鹿市消防団 718 人 団長 鈴木 敏信</p>	<p>男鹿市総務課 男鹿市船川港船川 字泉台 66-1 〒010-0595 TEL (0185) 23-2111 FAX (0185) 23-2424</p>	<p>石 コ ン 入 湯 過 疎</p>
<p>構成市村</p> <p>男鹿市 (組合加入日) 昭和 48 年 6 月 1 日</p> <p>潟上市 (旧天王町区域) (組合加入日) 昭和 48 年 6 月 1 日 (旧天王町)</p>	<p>11,147 世帯 / 28,721 人 (28,375 人) / 241.09 ㎢</p> <p>8,041 世帯 / 21,798 人 (21,385 人) / 41.44 ㎢</p>	<p>南秋田郡大潟村 (組合加入日) 昭和 48 年 6 月 1 日</p>	<p>796 世帯 / 3,144 人 (3,110 人) / 170.11 ㎢</p>	
<p>13 湖東地区消防本部 消防長 消防司令長 高橋 敏明 南秋田郡井川町浜井 川字喜兵衛堰 10 番地 1 〒018-1516 TEL (018) 874-2420 FAX (018) 874-2564 地域衛星通信 (消防署事務室) TEL 005-100-181-511 昭和 46 年 3 月 5 日 E-mail syoubou@akita-ko toh-fd.jp</p>	<p>消防長</p> <p>本部</p> <ul style="list-style-type: none"> 総務課 予防課 警防課 救急課 <p>湖東地区消防署</p> <ul style="list-style-type: none"> 庶務課 予防課 警防課 救急課 昭和分署 八郎潟分署 <p>消防職員 65 人 火災 4 件 救急 948 件</p> <p>7,765 世帯 / 住基 22,504 人 (国勢 22,764 人) / 121.23 ㎢</p>	<p>潟上市 (旧昭和町、旧飯田川町) 潟上市消防団 222 人 団長 伊藤 良勝</p>	<p>潟上市総務部総務 課危機管理班 潟上市天王字棒沼 台 226-1 〒010-0201 TEL (018) 853-5301 FAX (018) 853-5211</p>	
<p>構成市町</p> <p>潟上市 (旧昭和町、旧飯田川町) (組合加入日) 平成 17 年 3 月 22 日</p> <p>南秋田郡井川町 (組合加入日) 昭和 46 年 3 月 5 日</p>	<p>3,982 世帯 / 11,511 人 (11,698 人) / 56.28 ㎢</p> <p>1,563 世帯 / 4,920 人 (4,986 人) / 47.95 ㎢</p>	<p>南秋田郡八郎潟町 (組合加入日) 昭和 46 年 3 月 5 日</p>	<p>2,220 世帯 / 6,073 人 (6,080 人) / 17.00 ㎢</p>	<p>過 疎</p> <p>過 疎</p>

山形県

凡 例

-  組合消防
-  単独常備
-  委託常備
-  本部所在地

面積 (km ²)	9,323.15
消防本部数	12
消防職員数 (人)	1,520
消防団員数 (人)	25,219

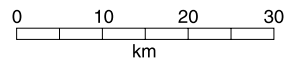
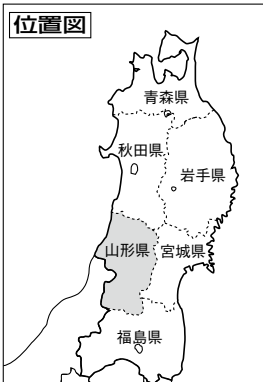
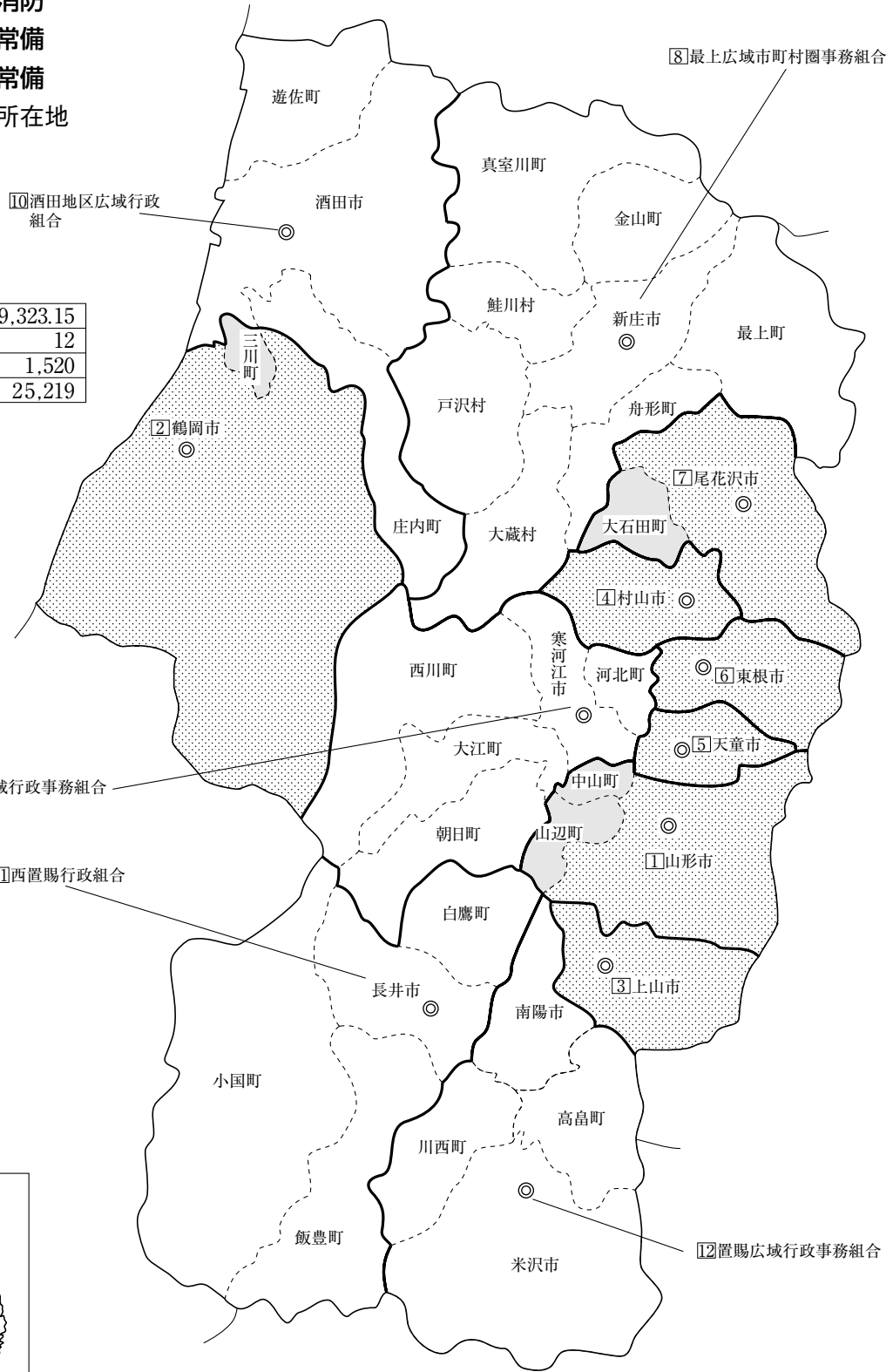

山形

山形県

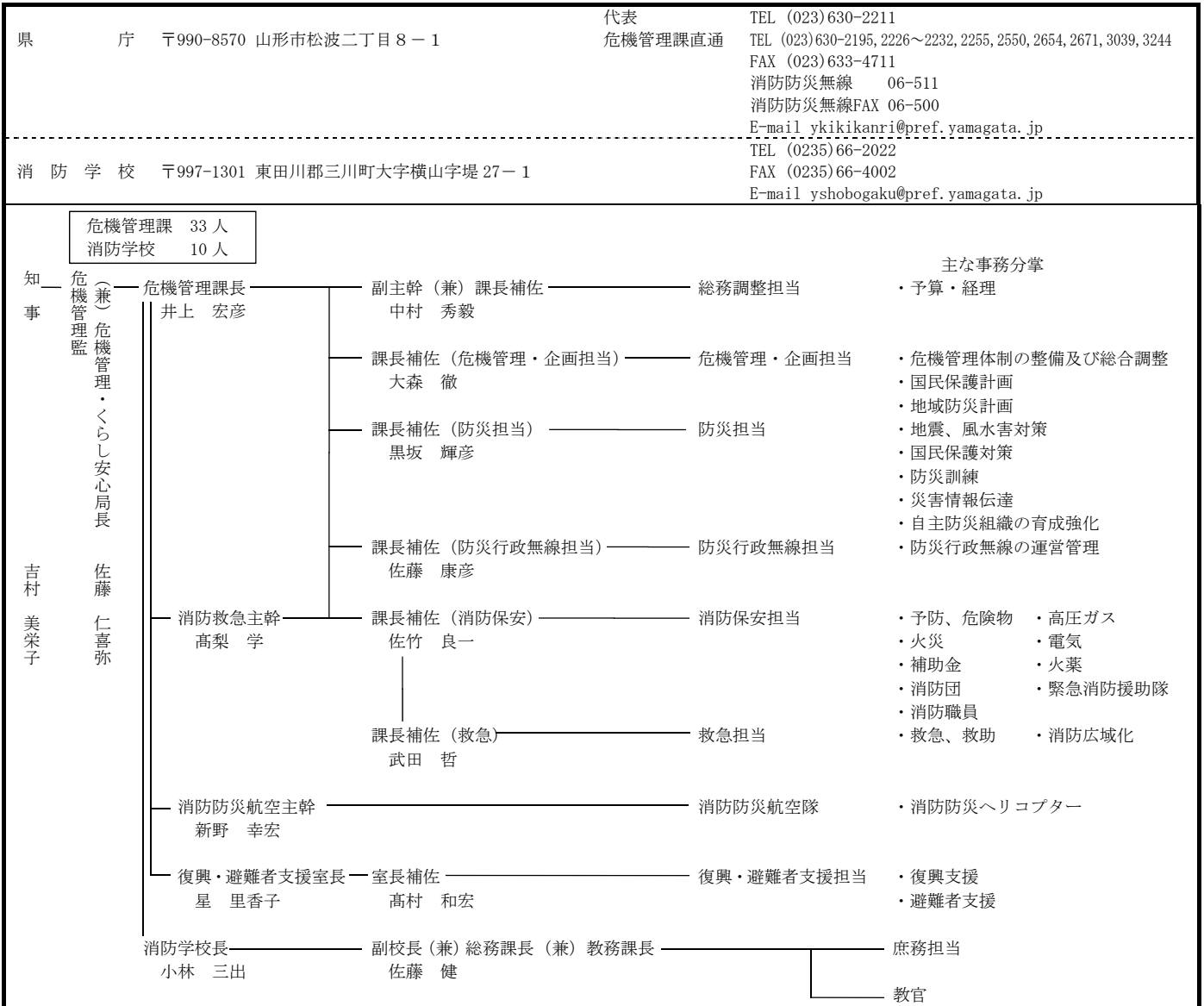

常備化状況

区分	総数				常備化市町村				非常備町村			比較				
	市	町	村	合計	市	町	村	合計	町	村	合計	算定式	比較			
市町村	13	19	3	35 ①	13	19	3	35 ②	-	-	-	②/①×100 (市町村 常備化率)	% 100			
面積(km ²)	4,711.77	4,016.30	595.08	9,323.15 ①'	4,711.77	4,016.30	595.08	9,323.15 ②'	-	-	-	②'/①'×100 (常備化 面積率)	% 100			
平成27年 国調人口(人)	897,041	214,348	12,502	1,123,891 ①''	897,041	214,348	12,502	1,123,891 ②''	-	-	-	②''/①''×100 (常備化 人口率)	% 100			
消防本部数	単独				7	-	-	7								
	組合													5		
	合計															
組合加入数				6	15	3	24 ③				③/②×100 (組合化率)	% 68.6				
事務委託 市町村数							-				4	-	4			
緊急消防援助隊 登録部隊数	指揮2・消火26・救助6・救急17・後方支援11・航空1・毒劇1・他特2															

消防本部名 消防長名 所在地・郵便番号 代表電話 災害担当課電話 同 F A X 地域衛星通信電話 同 F A X 消防本部設置年月日 E-mail アドレス	組 織 の 概 要 消防本部及び消防署所		団事務所管市町村 市町村(課)名 所在地 郵便番号 電話番号 F A X 番号	特 記 事 項	
山形市消防本部 消防長 消防正監 黒田 重孝 山形市緑町 4-15-7 〒990-0041 TEL (023) 634-1199 警備課(023)634-1197 夜間(023)634-1198 FAX(023)624-6687 昭和24年6月1日 E-mail shobo-somu@city.yamagata-yamagata.lg.jp	消防長 ——— 山形市消防本部 <ul style="list-style-type: none"> — 総務課 — 予防課 — 市民防災センター — 警防課 — 通信指令課 — 救急救命課 — 東消防署本署 <ul style="list-style-type: none"> — 小荷駄町出張所 — 高橋出張所 — 蔵王温泉出張所 — 西消防署本署 <ul style="list-style-type: none"> — 成沢出張所 — 笑神町出張所 消防職員 263 人 火災 38 件 救急 10,724 件 救助 115 件		山形市 山形市消防団 1,714 人 団長 渡邊 茂治 山辺町 山辺町消防団 330 人 団長 吉田 勲司 中山町 中山町消防団 290 人 団長 秋葉 憲太郎	消防本部で所管 総務課 TEL(023)634-1199 FAX(023)624-6687 山辺町防災対策課 東村山郡山辺町緑ヶ丘5番地 〒990-0392 TEL(023)667-1119 FAX(023)667-1108 中山町総務課 東村山郡中山町大字長崎120番地 〒990-0492 TEL(023)662-4899 FAX(023)662-5176	入 湯 入 湯 入 湯
事務受託市 山形市		108,170 世帯/住基 274,216 人(国調 279,564)/473.90 km ² 100,303 世帯/248,047 人(253,832)/381.30 km ²		緊援隊登録部隊(県指揮1・救助1・救急3・消火2・後方支援2・特災1・特装1)	
事務委託町 東村山郡山辺町 (事務委託日) 平成23年12月1日		4,440 世帯/14,601 人(14,369)/61.45 km ²		東村山郡中山町 (事務委託日) 平成23年12月1日 3,427 世帯/11,568 人(11,363)/31.15 km ²	
鶴岡市消防本部 消防長 消防正監 長谷川 幸吉 鶴岡市美咲町 36-1 〒997-0857 TEL (0235) 22-8330 警備課(0235)22-8320 FAX(0235)22-0119 平成19年4月1日 E-mail shobo@city.tsuruok.a.lg.jp	消防長 ——— 消防次長 <ul style="list-style-type: none"> — 消防本部 <ul style="list-style-type: none"> — 総務課 — 予防課 — 警防課 — 警備第1課 <ul style="list-style-type: none"> — 中央分署 — 北分署 — 西分署 — 温海分署 — 消防署 <ul style="list-style-type: none"> — 朝日分署 — 羽黒分署 — 藤島分署 — 榎引分署 — 三川分署 — 警備第2課 — 通信指令課 消防職員 204 人 火災 36 件 救急 5,580 件 救助 59 件 庄内空港		鶴岡市 鶴岡市消防団 3,193 人 団長 島山 健 三川町 三川町消防団 283 人 団長 大滝 勝弥	消防本部で所管 警防課 TEL(0235)22-8320 FAX(0235)22-0119 三川町総務課 東田川郡三川町大字横山字西田85 〒997-1301 TEL(0235)66-3111 FAX(0235)66-3138	入 湯 入 湯 入 湯
事務受託市 鶴岡市		47,562 世帯/住基 136,832 人(国調 137,380)/1,344.75 km ² 45,339 世帯/129,323 人(129,652)/1,311.53 km ²		緊援隊登録部隊(救助1・消火5・県指揮1・救急3・後方支援1)	
事務委託町 東田川郡三川町 (事務委託日) 平成19年4月1日		2,223 世帯/7,509 人(7,728)/33.22 km ²			

消防本部名 消防長名 所在地・郵便番号 代表電話 災害担当課電話 同 F A X 地域衛星通信電話 同 F A X 消防本部設置年月日 E-mail アドレス	組 織 の 概 要 消防本部及び消防署所	消 防 団 消防団設置市町村名 消防団名・団員数 団 長 名	団事務所管市町村 市町村(課)名 所 在 地 郵 便 番 号 電 話 番 号 F A X 番 号	特 記 事 項
③ 上山市消防本部 消防長 消防司令長 佐藤 浩章 上山市石崎 1-7-46 〒999-3144 TEL (023) 672-1190 情報管理係 (023) 672-1190 FAX (023) 673-3250 (通信指令室) TEL (006) 745-401 FAX (006) 745-450 昭和 29 年 10 月 1 日 E-mail shobo@city.kaminoyama. yamagata.jp	<p>消防職員 53 人 火災 9 件 救急 1,608 件 救助 15 件</p> <p>10,694 世帯/住基 31,146 人(国調 31,569)/240.93 ㎩</p>	上山市 上山市消防団 771 人 団長 菅沼 誠司	消防本部で所管 庶務係 TEL (023) 672-1190 FAX (023) 673-3250	入 湯
④ 村山市消防本部 消防長 消防司令長 石沢 裕行 村山市中央 1-3-13 〒995-0035 TEL (0237) 55-2514 (通信指令室) FAX (0237) 53-3119 防災無線 (衛星) 7-748-905 昭和 30 年 8 月 1 日 E-mail syoubouhonbu@city. murayama.lg.jp	<p>消防職員 42 人 火災 7 件 救急 801 件 救助 14 件</p> <p>7,713 世帯/住基 25,000 人(国調 24,684)/196.98 ㎩</p>	村山市 村山市消防団 794 人 団長 鈴木 慶美	消防本部で所管 総務課 TEL (0237) 55-2514 FAX (0237) 53-3119	入 湯 疎 疎
⑤ 天童市消防本部 消防長 消防司令長 高橋 正義 天童市桜町 2-1 〒994-0027 TEL (023) 654-1191 警防係 (023) 654-1191 FAX (023) 653-2806 地域衛星通信 (通信指令室) TEL 006-746-101 FAX 006-746-150 昭和 31 年 4 月 1 日 E-mail shobo@city.tendo. yamagata.jp	<p>消防職員 64 人 火災 18 件 救急 2,391 件 救助 12 件</p> <p>21,428 世帯/住基 62,034 人(国調 62,194)/113.01 ㎩</p>	天童市 天童市消防団 1,048 人 団長 武田 正悦	消防本部で所管 消防課 TEL (023) 654-1191 FAX (023) 653-2806	入 湯

<p>⑥ 東根市消防本部 消防長 消防司令長 伊藤 孝次 東根市大字東根甲 7057-25 〒999-3701 代表電話 (0237) 42-0134 総務課 (0237) 42-0134 FAX (0237) 43-7138 昭和 34 年 4 月 1 日 E-mail syoubou@higashine.net</p>	<p>消防長</p> <ul style="list-style-type: none"> 本部 <ul style="list-style-type: none"> 総務課 <ul style="list-style-type: none"> 庶務係 予防係 保安係 警防係 救急救助係 東根市消防署 <ul style="list-style-type: none"> 第 1 小隊 第 2 小隊 通信指令室 <p>消防職員 55 人 火災 17 件 救急 1,618 件 救助 27 件 山形空港</p> <p>15,473 世帯 / 住基 47,714 人 (国調 47,768) / 206.94 ㎥</p>	<p>東根市 東根市消防団 854 人 団長 原田 利光</p> <p>消防本部で所管 総務課 TEL (0237) 42-0134 FAX (0237) 43-7138</p>	<p>入 湯</p>	<p>緊援隊登録部隊 (消火 1・救助 1)</p>
<p>⑦ 尾花沢市消防本部 消防長 消防司令長 佐藤 重光 尾花沢市新町 4-5-1 〒999-4224 TEL (0237) 22-1131 本部 (0237) 22-1131 FAX (0237) 22-1132 昭和 36 年 4 月 1 日 E-mail shobo@city.obanazawa.lg.jp</p>	<p>消防長</p> <ul style="list-style-type: none"> 本部 <ul style="list-style-type: none"> 総務課 <ul style="list-style-type: none"> 庶務係 警防係 予防保安係 救急係 機械係 通信係 尾花沢市消防署 <ul style="list-style-type: none"> 大石田分署 <p>消防職員 49 人 火災 13 件 救急 892 件 救助 14 件</p> <p>7,252 世帯 / 住基 24,236 人 (国調 24,310) / 452.07 ㎥</p>	<p>尾花沢市 尾花沢市消防団 666 人 団長 本間 信行</p> <p>消防本部で所管 総務課 TEL (0237) 22-1131 FAX (0237) 22-1132</p>	<p>入 湯 過 疎</p>	<p>過 疎 入 湯</p>
<p>事務受託市 尾花沢市</p>	<p>5,109 世帯 / 16,875 人 (16,953) / 372.53 ㎥</p>			
<p>事務委託町 北村山郡大石田町 (事務委託日) 昭和 50 年 4 月 1 日</p>	<p>2,143 世帯 / 7,361 人 (7,357) / 79.54 ㎥</p>			
<p>⑧ 最上広域市町村圏 事務組合消防本部 消防長 消防監 高橋 亮一 新庄市金沢字中村 1279-1 〒996-0002 TEL (0233) 22-7521 警防課 " (内線 30) FAX (0233) 22-7523 E-mail soumu@fd-mogami-yamagata.jp</p>	<p>消防次長</p> <ul style="list-style-type: none"> 本部 <ul style="list-style-type: none"> 総務課 警防課 予防課 通信指令課 消防署 <ul style="list-style-type: none"> 第 1 課 第 2 課 北支署 南支署 東支署 西支署 金山支署 <p>消防職員 119 人 火災 25 件 救急 2,940 件 救助 43 件</p> <p>24,998 世帯 / 住基 79,227 人 (国調 77,895) / 1,803.23 ㎥</p>	<p>新庄市 新庄市消防団 1,158 人 団長 浅井 一男</p> <p>新庄市環境課 新庄市沖の町 10-37 〒996-0023 TEL (0233) 22-2111 FAX (0233) 22-0989</p>	<p>入 湯</p>	<p>入 湯</p>
<p>構成市町村 新庄市 (組合加入日) 昭和 46 年 4 月 1 日 最上郡金山町 (組合加入日) 昭和 46 年 4 月 1 日</p>	<p>12,961 世帯 / 38,850 人 (36,894) / 222.85 ㎥</p> <p>1,643 世帯 / 6,365 人 (5,829) / 161.67 ㎥</p>	<p>金山町 金山町消防団 393 人 団長 柿崎 久芳</p> <p>金山町町民税務課 最上郡金山町大字 金山 324-1 〒999-5402 TEL (0233) 52-2111 FAX (0233) 52-2004</p>	<p>入 湯</p>	<p>過 疎 入 湯</p>
		<p>最上町 最上町消防団 514 人 団長 富澤 秀好</p> <p>最上町総務課 最上郡最上町大字 向町 644 〒999-6101 TEL (0233) 43-2111 FAX (0233) 43-2345</p>	<p>過 疎 入 湯</p>	<p>過 疎 入 湯</p>
		<p>舟形町 舟形町消防団 415 人 団長 加藤 憲彦</p> <p>舟形町総務課 最上郡舟形町舟形 263 〒999-4601 TEL (0233) 32-2111 FAX (0233) 32-2117</p>	<p>過 疎 入 湯</p>	<p>過 疎 入 湯</p>
		<p>真室川町 真室川町消防団 461 人 団長 横瀬 徳雄</p> <p>真室川町総務課 最上郡真室川町大 字新町 127-5 〒999-5312 TEL (0233) 62-2111 FAX (0233) 62-2731</p>	<p>過 疎 入 湯</p>	<p>過 疎 入 湯</p>

消防本部名 消防長名 所在地・郵便番号 代表電話 災害担当課電話 同 F A X 地域衛星通信電話 同 F A X 消防本部設置年月日 E-mail アドレス	組織の概要		団事務所管市町村	特記事項
	消防本部及び消防署所		消防団設置市町村名 消防団名・団員数 団長名	
最上郡最上町 (組合加入日) 昭和46年4月1日	2,665世帯/8,583人(8,902)/330.37km ²	大蔵村 大蔵村消防団 255人 団長 早坂 恭一	大蔵村総務課 最上郡大蔵村大字 清水 2528 〒996-0212 TEL(0233)75-2111 FAX(0233)75-2231	過疎 入湯
最上郡舟形町 (組合加入日) 昭和46年4月1日	1,621世帯/5,472人(5,631)/119.04km ²	鮭川村 鮭川村消防団 325人 団長 今田 久一	鮭川村住民税務課 最上郡鮭川村大字 佐渡 2003-7 〒999-5202 TEL(0233)55-2111 FAX(0233)55-3269	過疎 入湯
最上郡真室川町 (組合加入日) 昭和46年4月1日	2,478世帯/7,911人(8,137)/374.22km ²	戸沢村 戸沢村消防団 324人 団長 伊藤 一	戸沢村危機対策課 最上郡戸沢村大字 古口 270 〒999-6401 TEL(0233)72-2111 FAX(0233)72-2116	過疎 入湯
最上郡大蔵村 (組合加入日) 昭和46年4月1日	1,016世帯/3,311人(3,412)/211.63km ²	緊援隊登録部隊(消火1・救急1・救助1・後方支援1)		
最上郡鮭川村 (組合加入日) 昭和46年4月1日	1,224世帯/4,143人(4,317)/122.14km ²			
最上郡戸沢村 (組合加入日) 昭和46年4月1日	1,390世帯/4,592人(4,773)/261.31km ²			
西村山広域行政事務組合消防本部 消防長 消防監 安孫子 辰昭 寒河江市大字西根字 石川西 300 番地 1 〒991-0003 TEL(0237)86-2595 翻読(0237)86-2576 FAX(0237)86-3406 地域衛星通信ネットワーク TEL 7-747-101(通信指令室) FAX 7-747-150(〃) 昭和47年4月1日 E-mail syoubouhonbu@nishi-murayama-koiki.jp	消防長 本部 西村山広域行政事務組合 消防署 消防職員 120人 火災 36件 救急 3,224件 救助 26件	寒河江市 寒河江市消防団 827人 団長 伊藤 力	寒河江市総務課 寒河江市中央1丁目9番45号 〒991-8601 TEL(0237)86-2111 FAX(0237)86-7220	入湯
		河北町 河北町消防団 479人 団長 古関 正彦	河北町環境防災課 西村山郡河北町谷地戊 81 番地 〒999-3511 TEL(0237)73-2111 FAX(0237)72-7333	入湯
		大江町 大江町消防団 309人 団長 鈴木 直喜	大江町総務課 西村山郡大江町大字左沢882番地の1 〒990-1101 TEL(0237)62-2111 FAX(0237)62-4736	過疎 入湯
		朝日町 朝日町消防団 305人 団長 浅岡 清二郎	朝日町総務課 西村山郡朝日町大字宮宿 1115 番地 〒990-1442 TEL(0237)67-2111 FAX(0237)67-2117	過疎 入湯
構成市町	25,610世帯/住基 82,044人(国調 81,435)/935.56km ²			
寒河江市 (組合加入日) 昭和47年4月1日	13,086世帯/41,541人(41,256)/139.03km ²			
西村山郡河北町 (組合加入日) 昭和47年4月1日	5,865世帯/19,130人(18,952)/52.45km ²			

<p>にしむらやま おおむ 西村山郡大江町 (組合加入日) 昭和47年4月1日</p> <p>にしむらやま あさひ 西村山郡朝日町 (組合加入日) 昭和47年4月1日</p> <p>にしむらやま にしかわ 西村山郡西川町 (組合加入日) 昭和47年4月1日</p>	<p>2,632世帯/8,539人(8,472)/154.08km²</p> <p>2,242世帯/7,189人(7,119)/196.81km²</p> <p>1,785世帯/5,645人(5,636)/393.19km²</p>	<p>西川町 西川町消防団 286人 団長 佐藤 重三</p>	<p>西川町総務課 西村山郡西川町大字海味510番地 〒990-0792 TEL(0237)74-2111 FAX(0237)74-4866</p>	<p>過疎 水源 入湯</p>
<p>緊援隊登録部隊(消火2・救助1・救急2)</p>				
<p>酒田地区広域行政 組合消防本部 消防長 消防正監 今野 哲昭 酒田市飛鳥字 契約場30番地 〒999-6711 TEL(0234)61-7119 FAX(0234)52-3491 昭和48年4月1日 E-mail soumu@fd-sakata.jp</p>	<p>消防職員 222人 火災37件 救急5,623件 救助75件 庄内空港</p>	<p>酒田市 酒田市消防団 1,960人 団長 佐藤 薫</p>	<p>酒田市危機管理課 酒田市飛鳥字契約場30 〒999-6711 TEL(0234)52-2780 FAX(0234)52-3223</p>	<p>離島 石川 入湯 過疎</p>
<p>50,466世帯/住基141,097人(国調142,117)/1,060.53km²</p>				
<p>構成市町</p>				
<p>酒田市 (組合加入日) 昭和48年4月1日</p> <p>東田川郡庄内町 (組合加入日) 昭和48年4月1日</p>	<p>39,320世帯/105,045人(106,244)/602.97km²</p> <p>6,637世帯/21,792人(21,666)/249.17km²</p>	<p>鮎川郡遊佐町 (組合加入日) 昭和48年4月1日</p>	<p>4,509世帯/14,260人(14,207)/208.39km²</p>	
<p>西置賜行政組合消防本部 消防長 消防監 松本 弘 長井市平山4460 〒993-0042 TEL(0238)88-1212 総務課(0238)88-1784 FAX(0238)88-1849 地域衛星通信ネットワーク (通信指令室) TEL 7-006-756-501 FAX 7-006-756-550 昭和47年4月1日 E-mail syoubouhonbu@west-fire.jp</p>	<p>消防職員 111人(再任用1人含む) 火災29件 救急1,950件 救助26件</p>	<p>長井市 長井市消防団 674人 団長 渋谷 忠敏</p>	<p>消防本部で所管 総務課 TEL(0238)88-1212 FAX(0238)88-1849</p>	<p>入湯</p>
<p>18,557世帯/住基56,955人(国調57,104)/1,439.35km²</p>				
<p>構成市町</p>				
<p>長井市 (組合加入日) 昭和47年4月1日</p> <p>西置賜郡白鷹町 (組合加入日) 昭和47年4月1日</p>	<p>9,109世帯/27,407人(27,757)/214.67km²</p> <p>4,405世帯/14,226人(14,175)/157.71km²</p>	<p>小国町 小国町消防団 384人 団長 伊藤 孝太郎</p>	<p>消防署小国分署 西置賜郡小国町大字岩井沢523-1 〒999-1352 TEL(0238)62-2154 FAX(0238)62-5119</p>	<p>過疎 入湯 水源</p>
<p>緊援隊登録部隊(消火2・救急2・後方支援2)</p>				

消防本部名 消防長名 所在地・郵便番号 代表電話 災害担当課電話 同F A X 地域衛星通信電話 同F A X 消防本部設置年月日 E-mail アドレス	組 織 の 概 要		団事務所管市町村	特 記 事 項
西置賜郡飯豊町 (組合加入日) 昭和47年4月1日	2,198 世帯 / 7,435 人 (7,304) / 329.41 ㎥			
西置賜郡小国町 (組合加入日) 昭和47年4月1日	2,845 世帯 / 7,887 人 (7,868) / 737.56 ㎥			
置賜広域行政事務組合消防本部 消防長 消防正監 鈴木 敏幸 米沢市金池五丁目 2-41 〒992-0012 TEL (0238) 23-3107 FAX (0238) 26-2036 平成 24 年 4 月 1 日 E-mail syoubou@okikou.or.jp	<p>消防職員 218 人 火災 46 件 救急 6,079 件 救助 90 件</p>	米沢市 米沢市消防団 936 人 団長 嵐田 久	米沢市環境生活課 米沢市金池五丁目 2-25 〒992-8501 TEL (0238) 22-5111 FAX (0238) 22-0498	入 湯
		南陽市 南陽市消防団 891 人 団長 高橋 義昭	南陽市総合防災課 南陽市三間通 436-1 〒999-2292 TEL (0238) 40-3211 FAX (0238) 40-3242	入 湯
		高畠町 高畠町消防団 772 人 団長 渡部 京一	高畠町総務課 東置賜郡高畠町大 字高畠 436 〒999-0392 TEL (0238) 52-1111 FAX (0238) 52-1543	入 湯
		川西町 川西町消防団 576 人 団長 齋藤 二男	川西町総務課 東置賜郡川西町大 字上小松 1567 〒999-0193 TEL (0238) 42-2111 FAX (0238) 42-2724	過 疎 入 湯
	55,473 世帯 / 住基 153,816 人 (国調 157,871) / 1055.89 ㎥		緊援隊登録部隊 (消火 4 ・ 救急 1 ・ 後方支援 2)	
構成市町 米沢市 (組合加入日) 平成 24 年 4 月 1 日 南陽市 (組合加入日) 平成 24 年 4 月 1 日 東置賜郡高畠町 (組合加入日) 平成 24 年 4 月 1 日 東置賜郡川西町 (組合加入日) 平成 24 年 4 月 1 日				

面積 (km ²)	13,783.74
消防本部数	12
消防職員数 (人)	2,493
消防団員数 (人)	33,457

会津若松地方・喜多方地方
消防指令センター

8・9

相馬地方広域市町村圏組合

位置図

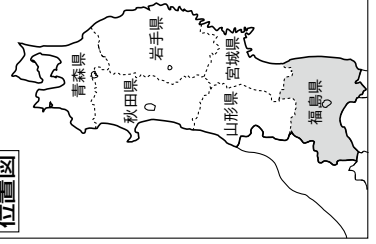

福島県

凡例

組合消防

単独常備

◎ 本部所在地

安達地方広域行政組合



喜多方地方広域市町村圏組合

会津若松地方広域市町村圏整備組合

双葉地方広域市町村圏組合

郡山地方広域消防組合

白河地方広域市町村圏整備組合

南会津地方広域市町村圏組合

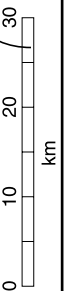

福島

福 島 県

県 庁 〒960-8670 福島市杉妻町2-16	代表 TEL (024) 521-1111 消防保安課直通 TEL (024) 521-7190 FAX (024) 521-9829 E-mail syoubou@pref.fukushima.lg.jp 消防防災無線 07-60(FAX) TEL (024) 593-1251 FAX (024) 593-2990 E-mail syoubougakkou@pref.fukushima.lg.jp
消 防 学 校 〒960-2156 福島市荒井字仲沢7番地	TEL (024) 593-1251 FAX (024) 593-2990 E-mail syoubougakkou@pref.fukushima.lg.jp
消 防 防 災 航空センター 〒963-6304 石川郡玉川村大字北須釜字懸金沢97番地8	TEL (0247) 57-3000 FAX (0247) 57-3500 E-mail boukuu@pref.fukushima.lg.jp

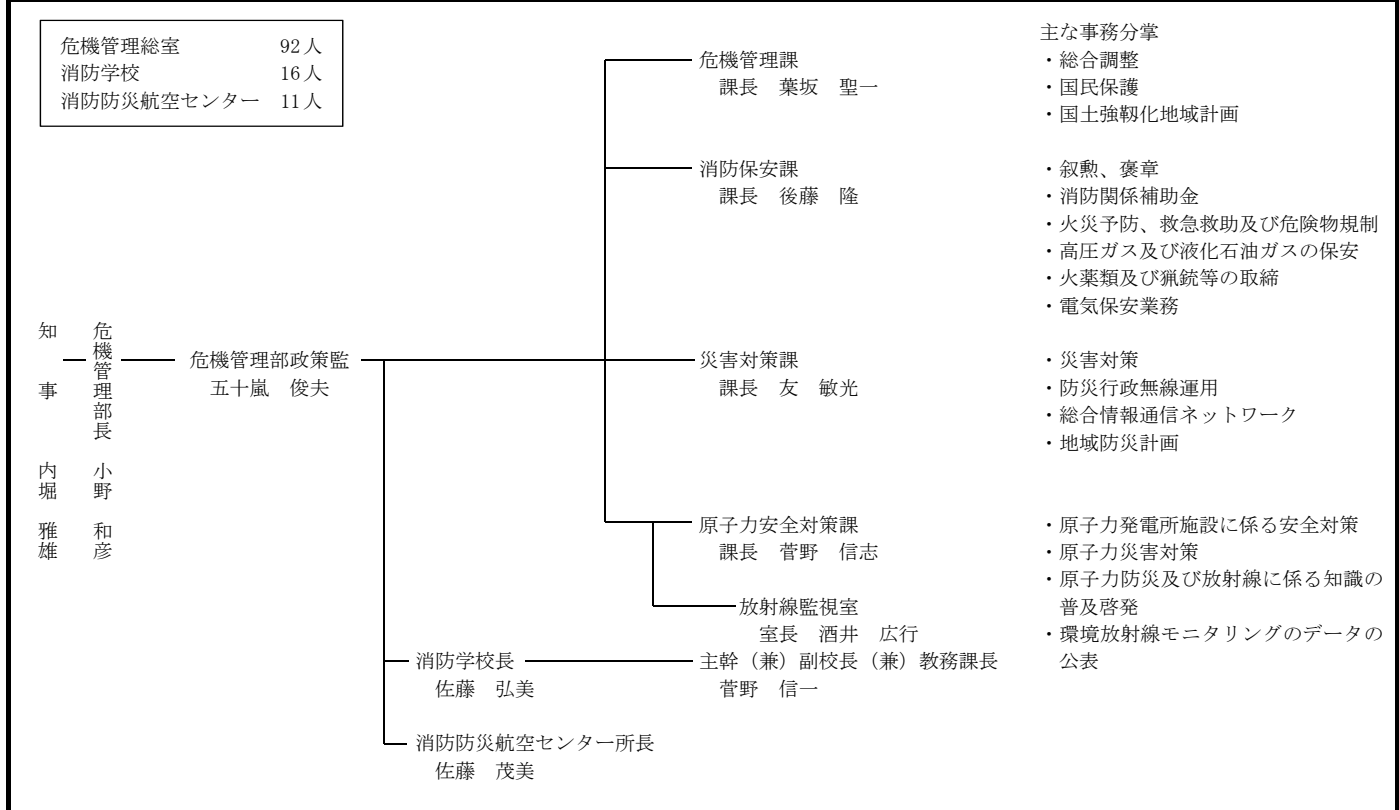

常 備 化 状 況

項目	区分	総 数				常 備 化 市 町 村				非 常 備 町 村			比 較				
		市	町	村	合計	市	町	村	合計	町	村	合計	算定式	比較			
市 町 村		13	31	15	59 ①	13	31	15	59 ②	-	-	-	②/①×100 (市町村 常備化率)	% 100			
面 積 (km ²)		6,031.54	5,567.16	2,185.02	※ 13,783.74 ①'	6,031.54	5,567.16	2,185.02	13,783.74 ②'	-	-	-	②'/①'×100 (常備化 面積率)	% 100			
平成27年 国調人口 (人)		1,579,063	261,955	73,021	1,914,039 ①''	1,579,063	261,955	73,021	1,914,039 ②''	-	-	-	②''/①''×100 (常備化 人口率)	% 100			
消 防 本 部 数	単 独					2											
	組 合					10											
	合 計					12											
組 合 加 入 数						11	31	15	57 ③				③/②×100 (組合化率)	% 96.6			
事 務 委 託 市 町 村 数						-											
緊 急 消 防 援 助 隊 登 録 部 隊 数															指揮2・消火48・救助8・救急34・後方支援19・航空1・劇毒2・大危3・他特5		

※市町村境界未定 1430.97 km²

消防本部名 消防長名 所在地・郵便番号 代表電話 災害担当課電話 同F A X 地域衛星通信電話 同F A X 消防本部設置年月日 E-mailアドレス	組 織 の 概 要 消防本部及び消防署所	消 防 団 名 数 消 防 団 設 置 市 町 村 名 消 防 団 名 ・ 団 員 数 団 長	団事務所管市町村 市町村(課)名 所 在 地 郵 便 番 号 電 話 番 号 F A X 番 号	特 記 事 項
① 福島市消防本部 消防長 消防正監 丹治 正一 福島市天神町14-25 〒960-8001 TEL (024) 534-9101 警防課(024) 534-9102 指令課(024) 534-0119 FAX(024) 534-0310 地域衛星通信(通信指令課) TEL 007-270-01 FAX 007-270-10 昭和25年6月1日 E-mail(消防総務課) syoubou@mail.city.fukushima.fukushima.jp syoubou@city.fukushima.lg.jp	消 防 長 次 長 本部 消防総務課 警防課 救急課 通信指令課 予防課 福島消防署 清水分署 西出張所 飯坂消防署 東出張所 福島南消防署 信夫分署 杉妻出張所 消防職員 266人 火災 68件 救急 12,007件 救助 120件 122,269世帯/住基 282,184人(国調 294,247)/767.72km ²	福島市 福島市消防団 2,484人 団長 三浦 良一	消防本部で所管 消防総務課 TEL(024)534-9107 FAX(024)534-0310	入 湯
② いわき市消防本部 消防長 消防正監 猪狩 達朗 いわき市平字正内町22 〒970-8026 TEL (0246) 22-0123 警防課(0246) 24-3943 FAX(0246) 24-3944 地域衛星通信(指令課) TEL 007-870-01 FAX 007-870-10 昭和41年10月1日 E-mail(総務課) shobo-somu@city.iwaki.lg.jp	消 防 長 次 長 本部 総務課 予防課 警防課 指令課 平消防署 四着分署 中央谷分遣所 小川分遣所 川前分遣所 小名浜消防署 江名分遣所 勿来消防署 田人分遣所 常磐消防署 遠野分遣所 内郷消防署 三和分遣所 消防職員 365人 火災 88件 救急 13,321件 救助 176件 141,069世帯/住基 327,956人(国調 350,237)/1,232.02km ²	いわき市 いわき市消防団 3,605人 団長 大久保 克己	消防本部で所管 消防本部総務課 TEL(0246)22-0120 FAX(0246)24-3944	石 コ ン 入 湯 原 子 力 緊援隊登録部隊(消火8・救助1・救急5・後方支援3・大危3・他特1) I R T 6
③ 伊達地方消防組合 消防本部 消防長 消防監 阿部 孝 伊達市保原町大泉字 大地内93番地1 〒960-0634 TEL (024) 575-4101 警防課(024) 575-0182 FAX(024) 575-4103 地域衛星通信 TEL 007-271-01 (警防課通信指令係) FAX 007-271-10 (警防課通信指令係) 昭和46年5月1日 E-mail dateshoubou@alpha.ocn.ne.jp	消 防 長 次 長 本部 総務課 警防課 予防課 中央消防署 東分署 西分署 南分署 北分署 消防職員 152人 火災 37件 救急 4,326件 救助 46件 34,706世帯/住基 97,622人(国調 98,635)/473.74km ²	伊達市 伊達市消防団 1,288人 団長 今井 清孝 桑折町 桑折町消防団 380人 団長 佐藤 富博 国見町 国見町消防団 250人 団長 佐藤 誠	伊達市消防防災課 伊達市保原町字舟橋180番地 〒960-0692 TEL(024)575-1222 FAX(024)576-7199 桑折町総務課 伊達郡桑折町字東大隅18番地 〒969-1692 TEL(024)582-2111 FAX(024)582-2479 国見町住民生活課 伊達郡国見町大字藤田字一丁田二1番7 〒969-1792 TEL(024)585-2116 FAX(024)585-2181	過 疎 入 湯

消防本部名 消防長名 所在地・郵便番号 代表電話 災害担当課電話 同F A X 地域衛星通信電話 同F A X 消防本部設置年月日 E-mailアドレス	組 織 の 概 要 消防本部及び消防署所	消 防 団 名 消防団設置市町村 消防団名・団員数 団 長	団事務所管市町村 市町村（課）名 所 在 地 郵 便 番 号 電 話 番 号 F A X 番 号	特 記 事 項
構成市町 伊達市 （組合加入日） 平成 18 年 1 月 1 日 伊達郡桑折町 （組合加入日） 昭和 46 年 5 月 1 日 伊達郡国見町 （組合加入日） 昭和 46 年 5 月 1 日 伊達郡川俣町 （組合加入日） 昭和 48 年 4 月 1 日	21,624 世帯／61,945 人(62,400)／265.12 ㎢ 4,276 世帯／12,180 人(12,271)／42.97 ㎢ 3,291 世帯／9,468 人(9,512)／37.95 ㎢ 5,515 世帯／14,029 人(14,452)／127.70 ㎢	川俣町 川俣町消防団 510 人 団長 佐藤 充孝	川俣町総務課 伊達郡川俣町字五 百田 30 番地 〒960-1492 TEL(024)566-2111 FAX(024)566-2438	緊援隊登録部隊（消火 2・救助 1・救急 2・後方支援 1）
④安達地方広域行政 組合消防本部 消防長 消防監 原田 眞作 二本松市大壇 27 〒964-0891 TEL(0243)22-1211 警防課通信指令係(0243)24-1568 FAX(0243)22-1355 地域衛星通信(警防課) TEL 007-272-03 FAX 007-272-10 昭和 47 年 4 月 1 日 代表 E-mail fd.adachi@union. adachi.lg.jp	<p>消防職員 122 人 火災 38 件 救急 3,850 件 救助 71 件</p> <p>32,478 世帯／住基 95,173 人(国調 97,765)／511.88 ㎢</p>	二本松市 二本松市消防団 1,457 人 団長 佐藤 良 本宮市 本宮市消防団 541 人 団長 國分 宏明 大玉村 大玉村消防団 171 人 団長 菅野 善啓	二本松市生活環境課 二本松市金色 403-1 〒964-8601 TEL(0243)55-5102 FAX(0243)22-4479 本宮市防災対策課 本宮市本宮字万世 212 〒969-1192 TEL(0243)33-1111 FAX(0243)34-3138 大玉村住民生活課 安達郡大玉村玉井 字星内 70 〒969-1392 TEL(0243)48-3131 FAX(0243)48-3137	入 湯 みなし過疎 入 湯 入 湯
構成市村 二本松市 （組合加入日） 平成 17 年 12 月 1 日 本宮市 （組合加入日） 平成 19 年 1 月 1 日 安達郡大玉村 （組合加入日） 昭和 47 年 4 月 1 日	19,810 世帯／55,946 人(58,162)／344.42 ㎢ 10,049 世帯／30,644 人(30,924)／88.02 ㎢ 2,619 世帯／8,583 人(8,679)／79.44 ㎢	緊援隊登録部隊（消火 3・救急 1）		

<p>⑤ 郡山地方広域消防組合消防本部 消防長 消防正監 青山 雅昭 郡山市堂前町 5番16号 〒963-8877 TEL (024) 923-8171 消防課 (024) 923-8173 FAX (024) 923-1228 地域衛星通信(通信指令課) TEL 007-370-01 007-370-02 FAX 007-370-10 夜間(通信指令課) (024) 933-2400 昭和48年4月1日 E-mail somu-shomu@shobo. koriyama.fukushima.jp</p>	<p>消防長</p> <ul style="list-style-type: none"> 本部 <ul style="list-style-type: none"> 総務課 予防課 消防課 通信指令課 郡山消防署 <ul style="list-style-type: none"> 大槻基幹分署 喜久田基幹分署 熱海分署 日和田分署 田村分署 安積分署 湖南分署 中田分署 針生救急所 田村消防署 <ul style="list-style-type: none"> 三春分署 小野分署 滝根分署 都路分署 常葉分署 大越分遣所 移分駐所 <p>消防職員 420人 火災125件 救急17,071件 救助113件</p>	<p>郡山市 郡山市消防団 2,496人 団長 松山 一八</p>	<p>郡山市総務部 防災危機管理課 郡山市朝日一丁目 23-7 〒963-8601 TEL (024) 924-2161 FAX (024) 924-0999</p>	<p>入 湯</p>
<p>構成市町 郡山市 (組合加入日) 昭和48年4月1日</p> <p>田村市 (組合加入日) 平成17年3月1日</p> <p>田村郡三春町 (組合加入日) 昭和48年4月1日</p> <p>田村郡小野町 (組合加入日) 昭和48年4月1日</p>	<p>160,699世帯/住基400,862人(国調402,726)/1,413.47km²</p> <p>138,310世帯/334,702人(335,444)/757.20km²</p> <p>12,734世帯/38,094人(38,503)/458.33km²</p> <p>6,230世帯/17,554人(18,304)/72.76km²</p> <p>3,425世帯/10,512人(10,475)/125.18km²</p>	<p>三春町 三春町消防団 438人 団長 石井 公義</p> <p>小野町 小野町消防団 372人 団長 渡邊 一雄</p>	<p>田村市市民部生活環境課 田村市船引町船引 字畑添76-2 〒963-4393 TEL (0247) 81-2272 FAX (0247) 82-4555</p> <p>三春町総務課 田村郡三春町大字 大町1-2 〒963-7796 TEL (0247) 62-2111 FAX (0247) 61-1110</p> <p>小野町町民生活課 田村郡小野町大字 小野新町字館廻92 〒963-3492 TEL (0247) 72-2111 FAX (0247) 72-2136</p>	<p>入 湯 みなし過疎 旧大越町 旧都路村 の区域</p> <p>入 湯 水 源</p> <p>入 湯</p>
<p>⑥ 須賀川地方広域消防本部 消防長 消防正監 遠藤 和夫 須賀川市丸田町153 〒962-0022 TEL (0248) 76-3111 警防課(0248) 76-3600 FAX (0248) 75-3917 地域衛星通信(通信指令係) TEL 007-371-01 FAX 007-371-10 昭和48年4月1日 E-mail soumu@sukagawa119.jp</p>	<p>消防長</p> <ul style="list-style-type: none"> 本部 <ul style="list-style-type: none"> 総務課 警防課 予防課 須賀川消防署 <ul style="list-style-type: none"> 長沼分署 鏡石分署 石川消防署 <ul style="list-style-type: none"> 宝川分署 平田分署 浅川分署 苦殿分署 <p>消防職員 213人 火災49件 救急5,210件 救助41件 福島空港</p>	<p>須賀川市 須賀川市消防団 1,102人 団長 善方 明夫</p>	<p>須賀川市生活環境部生活課 須賀川市八幡町135 〒962-8601 TEL (0248) 88-9133 FAX (0248) 73-4160</p>	<p>入 湯</p>
<p>鏡石町 鏡石町消防団 163人 団長 小林 勇雄</p>	<p>湯本分遣所</p>	<p>天栄村 天栄村消防団 208人 団長 服部 晃</p>	<p>鏡石町総務課 岩瀬郡鏡石町不時沼345 〒969-0492 TEL (0248) 62-2111 FAX (0248) 62-6553</p> <p>天栄村総務課 岩瀬郡天栄村大字 下松本字原畑78 〒962-0592 TEL (0248) 82-2111 FAX (0248) 82-2718</p>	<p>入 湯</p>
<p>石川町 石川町消防団 489人 団長 郷 誠一</p>	<p>45,111世帯/住基136,995人(国調136,650)/992.77km²</p>	<p>石川町町民生活課 石川郡石川町字長久保185-4 〒963-7893 TEL (0247) 26-9127 FAX (0247) 26-0360</p>	<p>過 疎 地 震 入 湯</p>	<p>入 湯</p>

消防本部名 消防長名 所在地・郵便番号 代表電話 災害担当課電話 同F A X 地域衛星通信電話 同F A X 消防本部設置年月日 E-mail アドレス	組織の概要		団事務所管市町村	特記事項
	消防本部及び消防署所	消防団設置市町村 消防団名・団員数 団長	市町村（課） 所在地 郵便番号 電話番号 F A X 番号	
構成市町村 須賀川市 （組合加入日） 昭和48年4月1日 岩瀬郡鏡石町 （組合加入日） 昭和48年4月1日 岩瀬郡天栄村 （組合加入日） 昭和48年4月1日 石川郡石川町 （組合加入日） 昭和48年4月1日 石川郡玉川村 （組合加入日） 昭和48年4月1日 石川郡平田村 （組合加入日） 昭和48年4月1日 石川郡浅川町 （組合加入日） 昭和48年4月1日 石川郡古殿町 （組合加入日） 昭和48年4月1日	26,345 世帯／77,218 人(77,441)／279.43 ㎢ 4,205 世帯／12,745 人(12,486)／31.30 ㎢ 1,638 世帯／5,842 人(5,611)／225.52 ㎢ 5,244 世帯／15,789 人(15,880)／115.71 ㎢ 1,974 世帯／6,904 人(6,777)／46.67 ㎢ 1,989 世帯／6,359 人(6,505)／93.42 ㎢ 2,055 世帯／6,593 人(6,577)／37.43 ㎢ 1,661 世帯／5,545 人(5,373)／163.29 ㎢	玉川村 玉川村消防団 288 人 団長 圓谷 久 平田村 平田村消防団 238 人 団長 玉木 幸一 浅川町 浅川町消防団 268 人 団長 須藤 謙一 古殿町 古殿町消防団 251 人 団長 水野 久	玉川村住民課 石川郡玉川村大字 小高字中綴9 〒963-6392 TEL(0247)57-4624 FAX(0247)57-3952 平田村住民課 石川郡平田村大字 永田字切田116 〒963-8292 TEL(0247)55-3112 FAX(0247)55-2452 浅川町総務課 石川郡浅川町大字 浅川字背戸谷地 112-15 〒963-6292 TEL(0247)36-4121 FAX(0247)36-2895 古殿町生活福祉課 石川郡古殿町大字 松川字新桑原31 〒963-8304 TEL(0247)53-4616 FAX(0247)53-3154	過疎 過入 疎湯
〔白河〕白河地方広域市町村圏消防本部 消防長 消防監 緑川 祐壽 白河市立石山15-1 〒961-0975 TEL(0248)22-2157 警防課(0248)22-2169 指令センター(0248)22-0119 地域衛星通信(指令センター) TEL 007-470-01 FAX 007-470-10 昭和46年4月1日 E-mail honbu@syoubou. shirakawa.jp	消防次長 本部 西郷分署 東分署 表郷分署 大信分署 矢吹消防署 泉崎中島分署 棚倉消防署 埴分署 鮫川分署 笑祭分署 消防職員 198 人 火災 61 件 救急 5,810 件 救助 75 件	白河市 白河市消防団 1,224 人 団長 邊見 友雄 西郷村 西郷村消防団 305 人 団長 矢吹 利夫 泉崎村 泉崎村消防団 239 人 団長 小林 成吉 中島村 中島村消防団 200 人 団長 小室 正光	白河市生活防災課 白河市八幡小路7-1 〒961-8602 TEL(0248)22-1111 FAX(0248)27-0775 西郷村総務課 西白河郡西郷村大字 熊倉字折口原40 〒961-8501 TEL(0248)25-2197 FAX(0248)25-4517 泉崎村住民福祉課 西白河郡泉崎村大字 泉崎字八九145 〒961-0101 TEL(0248)53-2111 FAX(0248)53-2958 中島村住民生活課 西白河郡中島村大字 滑津字中島西11-1 〒961-0102 TEL(0248)52-2111 FAX(0248)52-2170	入湯 入湯 入湯
構成市町村 白河市 （組合加入日） 昭和45年9月1日	50,543 世帯／住基144,242 人(国調144,080)／1,233.08 ㎢			

<p>にしらかわ にしろう 西白河郡西郷村 (組合加入日) 昭和45年9月1日</p>	<p>7,458世帯/20,027人(20,322)/192.06km²</p>	<p>矢吹町 矢吹町消防団 313人 団長 藤井 源喜</p>	<p>矢吹町まちづくり 推進課 西白河郡矢吹町一 本木101 〒969-0236 TEL(0248)42-2114 FAX(0248)42-2138</p>	<p>入 湯</p>
<p>にしらかわ いずみさき 西白河郡泉崎村 (組合加入日) 昭和45年9月1日</p>	<p>2,059世帯/6,576人(6,495)/35.43km²</p>	<p>棚倉町 棚倉町消防団 338人 団長 原 孝一</p>	<p>棚倉町住民課 東白川郡棚倉町大 字棚倉字中居野33 〒963-6192 TEL(0247)33-2116 FAX(0247)33-3715</p>	<p>入 湯</p>
<p>にしらかわ なかじま 西白河郡中島村 (組合加入日) 昭和45年9月1日</p>	<p>1,395世帯/5,182人(5,001)/18.92km²</p>	<p>矢祭町 矢祭町消防団 309人 団長 檜山 利男</p>	<p>矢祭町町民福祉課 東白川郡矢祭町大 字東館字館本66 〒963-5192 TEL(0247)46-4574 FAX(0247)46-3155</p>	<p>過 疎 入 湯</p>
<p>にしらかわ やぶさき 西白河郡矢吹町 (組合加入日) 昭和45年9月1日</p>	<p>5,846世帯/17,621人(17,370)/60.40km²</p>	<p>塙町 塙町消防団 372人 団長 木田 廣明</p>	<p>塙町生活環境課 東白川郡塙町大 字塙大町3-21 〒963-5405 TEL(0247)43-2111 FAX(0247)43-2116</p>	<p>過 疎 入 湯</p>
<p>ひがししらかわ たなぐら 東白川郡棚倉町 (組合加入日) 昭和46年1月1日</p>	<p>4,753世帯/14,400人(14,295)/159.93km²</p>	<p>東白川郡 東白川郡矢祭町 (組合加入日) 昭和46年1月1日</p>	<p>東白川郡塙町大 字赤坂中野字新宿 39-5 〒963-8401 TEL(0247)49-3111 FAX(0247)49-2651</p>	<p>過 疎 入 湯</p>
<p>ひがししらかわ やまつり 東白川郡矢祭町 (組合加入日) 昭和46年1月1日</p>	<p>1,921世帯/5,965人(5,950)/118.27km²</p>	<p>東白川郡 東白川郡塙町 (組合加入日) 昭和46年1月1日</p>	<p>緊急隊登録部隊(消火3・救急3・後方支援2)</p>	
<p>ひがししらかわ はなわ 東白川郡塙町 (組合加入日) 昭和46年1月1日</p>	<p>3,043世帯/9,143人(9,157)/211.41km²</p>	<p>喜多方市 喜多方市消防団 1,363人 団長 磯部 英世</p>	<p>喜多方市生活防災課 喜多方市字御清水 東7244-2 〒966-8601 TEL(0241)24-5221 FAX(0241)22-9571</p>	<p>過 疎 入 湯</p>
<p>ひがししらかわ きめがわ 東白川郡鮫川村 (組合加入日) 昭和46年1月1日</p>	<p>1,064世帯/3,577人(3,577)/131.34km²</p>	<p>北塩原村 北塩原村消防団 180人 団長 遠藤 春雄</p>	<p>北塩原村住民課 耶麻郡北塩原村大 字北山字姥ヶ作3151 〒966-0485 TEL(0241)23-3113 FAX(0241)23-0858</p>	<p>過 疎 入 湯</p>
<p>西会津町 西会津町消防団 405人 団長 伊藤 正市</p>	<p>20,291世帯/住基58,795人(国調58,790)/1,086.89km²</p>	<p>西会津町 西会津町消防団 405人 団長 伊藤 正市</p>	<p>西会津町町民税務課 耶麻郡西会津町野 沢字下小屋上乙3261 〒969-4495 TEL(0241)45-2215 FAX(0241)45-4150</p>	<p>過 疎 入 湯</p>
<p>緊急隊登録部隊(消火3・救急3・後方支援2)</p>		<p>喜多方市 喜多方市消防団 1,363人 団長 磯部 英世</p>	<p>喜多方市生活防災課 喜多方市字御清水 東7244-2 〒966-8601 TEL(0241)24-5221 FAX(0241)22-9571</p>	<p>過 疎 入 湯</p>
<p>北塩原村 北塩原村消防団 180人 団長 遠藤 春雄</p>		<p>西会津町 西会津町消防団 405人 団長 伊藤 正市</p>	<p>西会津町町民税務課 耶麻郡西会津町野 沢字下小屋上乙3261 〒969-4495 TEL(0241)45-2215 FAX(0241)45-4150</p>	<p>過 疎 入 湯</p>
<p>西会津町 西会津町消防団 405人 団長 伊藤 正市</p>		<p>緊急隊登録部隊(消火3・救急1・後方支援1)</p>		
<p>構成市町村 喜多方市 (組合加入日) 昭和46年4月1日</p>	<p>16,752世帯/49,245人(49,377)/554.63km²</p>	<p>耶麻郡北塩原村 (組合加入日) 昭和46年4月1日</p>	<p>1,008世帯/2,873人(2,831)/234.08km²</p>	
<p>耶麻郡北塩原村 (組合加入日) 昭和46年4月1日</p>	<p>2,531世帯/6,677人(6,582)/298.18km²</p>	<p>耶麻郡西会津町 (組合加入日) 昭和46年4月1日</p>		

消防本部名 消防長名 所在地・郵便番号 代表電話 災害担当課電話 同F A X 地域衛星通信電話 同F A X 消防本部設置年月日 E-mail アドレス	組織の概要 消防本部及び消防署所	消防団設置市町村名 消防団名・団員数 団長	団事務所管市町村 所在地 郵便番号 電話番号 F A X 番号	特記 事項
㊟会津若松地方広域 市町村圏整備組合消 防本部 消防長 消防正監 眞部 文夫 会津若松市北会津町 中荒井字諏訪前 11 〒965-0131 TEL (0242) 59-1400 勧議(0242) 59-1402 FAX (0242) 59-1404 地域衛星通信(指令課) TEL 007-571-02 FAX 007-571-10 昭和 47 年 4 月 1 日 E-mail fd.kikaku@119-aizu.jp	消防長 消防職員 298 人 火災 61 件 救急 8,942 件 救助 102 件 71,947 世帯/住基 188,441 人(国調 191,815)/1,991.89 ㎢	会津若松市 会津若松市消防団 1,338 人 団長 岩淵 仁一	会津若松市危機管理課 会津若松市東栄町 3-46 〒965-8601 TEL (0242) 39-1227 FAX (0242) 26-6435	入湯
構成市町村 会津若松市 (組合加入日) 昭和 47 年 4 月 1 日 耶麻郡磐梯町 (組合加入日) 昭和 47 年 4 月 1 日 耶麻郡猪苗代町 (組合加入日) 昭和 47 年 4 月 1 日 河沼郡会津坂下町 (組合加入日) 昭和 47 年 4 月 1 日 河沼郡湯川村 (組合加入日) 昭和 47 年 4 月 1 日 河沼郡柳津町 (組合加入日) 昭和 47 年 4 月 1 日 大沼郡三島町 (組合加入日) 昭和 47 年 4 月 1 日 大沼郡金山町 (組合加入日) 昭和 47 年 4 月 1 日	本部 会津若松消防署 猪苗代消防署 会津坂下消防署 会津美里消防署 総務課 予防課 警防課 指令課 城南分署 (消防本部 訓練センター) 小松出張所 十文字出張所 磐梯出張所 柳津出張所 三島出張所 金山出張所 昭和出張所	磐梯町 磐梯町消防団 180 人 団長 齋藤 博 猪苗代町 猪苗代町消防団 530 人 団長 五十嵐 幸夫 会津坂下町 会津坂下町消防団 529 人 団長 山内 真一 湯川村 湯川村消防団 190 人 団長 佐藤 誠 柳津町 柳津町消防団 236 人 団長 鈴木 力 三島町 三島町消防団 165 人 団長 二瓶 義徳 金山町 金山町消防団 266 人 団長 五ノ井 義一 昭和村 昭和村消防団 152 人 団長 菅家 勝	磐梯町総務課 耶麻郡磐梯町大字 磐梯字中ノ橋 1855 〒969-3392 TEL (0242) 74-1223 FAX (0242) 73-2115 猪苗代町総務課 耶麻郡猪苗代町字 城南 100 〒969-3123 TEL (0242) 62-2111 FAX (0242) 62-5175 会津坂下町総務課 河沼郡会津坂下町 字市中三番甲 3662 〒969-6592 TEL (0242) 84-1533 FAX (0242) 83-1361 湯川村総務課 河沼郡湯川村大字 清水田字長壽 18 〒969-3593 TEL (0241) 27-8800 FAX (0241) 27-3760 柳津町総務課 河沼郡柳津町大字 柳津字下平乙 234 〒969-7201 TEL (0241) 42-2112 FAX (0241) 42-3470 三島町総務課 大沼郡三島町大字 宮下字宮下 350 〒969-7511 TEL (0241) 48-5511 FAX (0241) 48-5544 金山町総務課 大沼郡金山町大字 川口字谷地 393 〒968-0011 TEL (0241) 54-5222 FAX (0241) 54-2344 昭和村総務課 大沼郡昭和村大字 下中津川字中島 652 〒968-0103 TEL (0241) 57-2111 FAX (0241) 57-3044	過入湯 過入湯 過入湯 過入湯 過入湯 過入湯 過入湯

<p>大沼郡 昭和村 (組合加入日) 昭和 47 年 4 月 1 日</p> <p>大沼郡 会津美里町 (組合加入日) 平成 17 年 10 月 1 日</p>	<p>616 世帯 / 1,309 人 (1,322) / 209.46 ㎤</p> <p>6,710 世帯 / 20,952 人 (20,913) / 276.33 ㎤</p>	<p>会津美里町 会津美里町消防団 837 人 団長 櫻井 宏信</p>	<p>会津美里町 暮らし 安心課 大沼郡会津美里町 字宮北 3163 〒969-6292 TEL (0242) 55-1119 FAX (0242) 54-7710</p>	<p>過 疎 入 湯</p>
<p>緊援隊登録部隊 (救急 4・消火 6・救助 1・後方支援 2・毒劇 1・他特 1)</p>				
<p>南会津地方広域市 町村圏組合消防本部 消防長 消防司令長 藤澤 勇一 (消防署長) 南会津郡南会津町 田島字西上川原乙 65 〒967-0004 TEL (0241) 63-3119 FAX (0241) 63-3114 災害対応(警防課) TEL (0241) 63-3116 FAX (0241) 63-3115 地域衛星通信(警防課) TEL 007-670-02 FAX 007-670-10 昭和 49 年 4 月 1 日 E-mail fd-honbu-soumu@minamiaizu-kouiki.jp</p>	<p>消防長 次長</p> <p>本部</p> <ul style="list-style-type: none"> 総務課 予防課 警防課 <p>消防署</p> <ul style="list-style-type: none"> 伊南出張所 <ul style="list-style-type: none"> 館岩分遣所 檜枝岐分遣所 只見出張所 下郷出張所 <p>消防職員 86 人 火災 15 件 救急 1,496 件</p> <p>10,267 世帯 / 住基 26,085 人 (国調 27,149) / 2,341.53 ㎤</p>	<p>下郷町 下郷町消防団 337 人 団長 星 清美</p>	<p>下郷町町民課 南会津郡下郷町大 字塩生字大石 1000 〒969-5345 TEL (0241) 69-1133 FAX (0241) 69-1134</p>	<p>入 湯 水 源 過 疎</p>
<p>構成町村 南会津郡下郷町 (組合加入日) 昭和 49 年 4 月 1 日</p>	<p>2,002 世帯 / 5,581 人 (5,800) / 317.04 ㎤</p>	<p>南会津町 南会津町消防団 865 人 団長 大竹 政信</p>	<p>南会津町住民生活課 南会津郡南会津町 田島字後原甲 3531-1 〒967-0004 TEL (0241) 62-6120 FAX (0241) 62-6106</p>	<p>過 疎 入 湯</p>
<p>南会津郡檜枝岐村 (組合加入日) 昭和 49 年 4 月 1 日</p>	<p>257 世帯 / 590 人 (615) / 390.46 ㎤</p>	<p>緊援隊登録部隊 (消火 2・救助 1・救急 2)</p>		
<p>南会津郡只見町 (組合加入日) 昭和 49 年 4 月 1 日</p>	<p>1,762 世帯 / 4,329 人 (4,470) / 747.56 ㎤</p>	<p>只見町 只見町消防団 335 人 団長 目黒 邦友</p>	<p>只見町町民生活課 南会津郡只見町大 字只見字雨堤 1039 〒968-0421 TEL (0241) 82-5100 FAX (0241) 82-2104</p>	<p>過 疎 入 湯</p>
<p>南会津郡南会津町 (組合加入日) 平成 18 年 3 月 20 日</p>	<p>6,246 世帯 / 15,585 人 (16,264) / 886.47 ㎤</p>	<p>南会津町 南会津町消防団 865 人 団長 大竹 政信</p>	<p>南会津町住民生活課 南会津郡南会津町 田島字後原甲 3531-1 〒967-0004 TEL (0241) 62-6120 FAX (0241) 62-6106</p>	<p>過 疎 入 湯</p>
<p>相馬地方広域消防 本部 消防長 消防監 小谷津 芳秀 南相馬市原町区 高見町 1-272 〒975-0033 TEL (0244) 22-4164 警防課 (0244) 22-4165 FAX (0244) 22-5790 地域衛星通信 TEL 007-770-03(総務課) FAX 007-770-01(通信指令室) 昭和 47 年 4 月 1 日 E-mail somal19@hyper.ocn.ne.jp</p>	<p>消防長 次長</p> <p>本部</p> <ul style="list-style-type: none"> 総務課 予防課 警防課 <p>相馬消防署</p> <ul style="list-style-type: none"> 新地分署 <p>南相馬消防署</p> <ul style="list-style-type: none"> 小高分署 鹿島分署 飯舘分署 <p>消防職員 146 人 火災 50 件 救急 4,600 件 救助 59 件</p> <p>43,853 世帯 / 住基 111,964 人 (国調 104,612) / 873.03 ㎤</p>	<p>相馬市 相馬市消防団 518 人 団長 荒 忠夫</p>	<p>相馬市総務部地域 防災対策室 相馬市北町 63 番地 の 3 〒976-8601 TEL (0244) 37-2121 FAX (0244) 35-4196</p>	<p>入 湯 原 子 力</p>
<p>南相馬市 南相馬市消防団 1,117 人 団長 長澤 初男</p>	<p>南相馬市 南相馬市消防団 1,117 人 団長 長澤 初男</p>	<p>南相馬市 南相馬市消防団 1,117 人 団長 長澤 初男</p>	<p>南相馬市復興企画 部危機管理課 南相馬市原町区本 町 2-27 〒975-8686 TEL (0244) 24-5232 FAX (0244) 23-0311</p>	<p>原 子 力</p>
<p>新地町 新地町消防団 298 人 団長 角田 正悦</p>	<p>新地町 新地町消防団 298 人 団長 角田 正悦</p>	<p>新地町 新地町消防団 298 人 団長 角田 正悦</p>	<p>新地町総務課 相馬郡新地町谷地 小屋字樋掛田 30 〒979-2792 TEL (0244) 62-2111 FAX (0244) 62-3194</p>	<p>原 子 力</p>

消防本部名 消防長名 所在地・郵便番号 代表電話 災害担当課電話 同F A X 地域衛星通信電話 同F A X 消防本部設置年月日 E-mailアドレス	組 織 の 概 要		団事務所管市町村	特 記 事 項
	消防本部及び消防署所	消 防 団 名 数 名 消 防 団 設 置 市 町 村 消 防 団 長	市町村（課）名 所 在 地 郵 便 番 号 電 話 番 号 F A X 番 号	
構成市町村 相馬市 (組合加入日) 昭和47年4月1日	15,209世帯/35,609人(38,556)/197.79㎢	飯館村 飯館村消防団 215人 団長 高野 進	飯館村総務課 相馬郡飯館村伊丹 沢字伊丹沢 580-1 飯館村役場 総務課 〒960-1892 TEL(0244)42-1161 FAX(0244)42-1601	過 疎 原 子 力
南相馬市 (組合加入日) 平成18年1月1日	25,944世帯/62,270人(57,797)/398.58㎢			
相馬郡新地町 (組合加入日) 昭和47年4月1日	2,699世帯/8,072人(8,218)/46.53㎢		緊援隊登録部隊(消火5・救助1・救急2)	
相馬郡飯館村 (組合加入日) 昭和47年4月1日	1世帯/6,013人(41)/230.13㎢			
双葉地方広域市町村 圏組合消防本部 消防長 消防監 大和田 仁 双葉郡浪江町大字幾 世橋字大添 42 〒979-1513 (仮庁舎) 双葉郡檜葉町大字山田岡 字仲丸 1-110 〒979-0513 TEL(0240)25-8523 FAX(0240)25-8524 地域衛星通信(消防課) TEL 007-771-03 FAX 007-771-10 昭和47年10月1日 E-mail honbu_soumu@futaba shobohonbu.jp	<p>消防職員 127人 火災 11件 救急 739件 救助 26件</p> <p>4,365世帯/住基 64,804人(国調 7,333)/865.71㎢</p>	<p>広野町 広野町消防団 101人 団長 矢内 光正</p> <p>檜葉町 檜葉町消防団 200人 団長 小栗 金重</p> <p>富岡町 富岡町消防団 167人 団長 猪狩 富行</p>	<p>広野町環境防災課 双葉郡広野町大字 下北迫字苗代替 35 〒979-0402 TEL(0240)27-2111 FAX(0240)27-4167</p> <p>檜葉町くらし安全 対策課 双葉郡檜葉町大字 北田字鐘突堂 5-6 〒979-0696 TEL(0240)25-2111 FAX(0240)25-1100</p> <p>富岡町安全対策課 双葉郡富岡町大字 本岡字王塚 662-1 〒979-1192 TEL(0240)22-2111 FAX(0240)22-0899</p>	石 コ ン 原 子 力 入 湯 原 子 力 入 湯 原 子 力
構成町村 双葉郡広野町 (組合加入日) 昭和47年10月1日	2,435世帯/4,935人(4,319)/58.69㎢	川内村 川内村消防団 104人 団長 猪狩 丈	川内村住民課 双葉郡川内村大字 上川内字早渡 11-24 〒979-1292 TEL(0240)38-2111 FAX(0240)38-2116	過 疎 原 子 力
双葉郡檜葉町 (組合加入日) 昭和47年10月1日	839世帯/7,215人(975)/103.64㎢	大熊町 大熊町消防団 140人 団長 加藤 直人	大熊町環境対策課 双葉郡大熊町大字 下野上字大野 634 〒979-1308 TEL(0240)32-2111 FAX(0240)32-5764 (いわき出張所) いわき市好間工業 団地 1-43 〒970-1144 TEL(0246)36-5671 FAX(0246)36-5672	入 湯 原 子 力
双葉郡富岡町 (組合加入日) 昭和47年10月1日	0世帯/13,437人(0)/68.39㎢			
双葉郡川内村 (組合加入日) 昭和47年10月1日	1,082世帯/2,707人(2,021)/197.35㎢			
双葉郡大熊町 (組合加入日) 昭和47年10月1日	0世帯/10,599人(0)/78.71㎢			

<small>双葉郡 双葉町</small> 双葉郡双葉町 (組合加入日) 昭和 47 年 10 月 1 日	0 世帯 / 6,142 人 (0) / 51.42 km ²	双葉町 双葉町消防団 150 人 団長 石井 義幸	双葉町住民生活課 双葉郡双葉町大字 新山字前沖 28 〒979-1495 TEL (0240) 33-2111 FAX (0240) 33-2936 (いわき事務所) いわき市東田町二 丁目 19-4 〒974-8212 TEL (0246) 84-5200 FAX (0246) 84-5212	原 子 力 入 湯
<small>双葉郡 浪江町</small> 双葉郡浪江町 (組合加入日) 昭和 47 年 10 月 1 日	0 世帯 / 18,309 人 (0) / 223.14 km ²	浪江町 浪江町消防団 491 人 団長 佐々木 保彦	浪江町総務課 双葉郡浪江町大字 幾世橋字六反田 7-2 〒979-1592 TEL (0240) 34-2111 FAX (0240) 35-5352	入 湯 原 子 力 過 疎
<small>双葉郡 葛尾村</small> 双葉郡葛尾村 (組合加入日) 昭和 47 年 10 月 1 日	9 世帯 / 1,460 人 (18) / 84.37 km ²	葛尾村 葛尾村消防団 92 人 団長 松本 信夫	葛尾村住民生活課 双葉郡葛尾村大字 落合字落合 16 〒979-1602 TEL (0240) 29-2111 FAX (0240) 29-2123 (三春出張所) 田村郡三春町大字 見山字井堀田 287-1 〒963-7719 TEL (0247) 61-2850 FAX (0247) 62-0282	過 疎 原 子 力
緊援隊登録部隊 (消火 4 ・ 救急 2 ・ 後方支援 2)				

茨城県

位置図

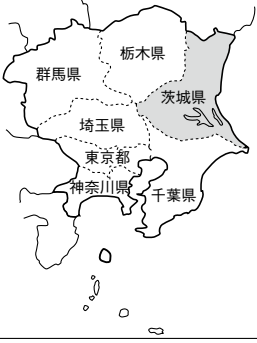

凡 例

- 組合消防
- 単独常備
- 委託常備
- ◎ 本部所在地

面積 (km ²)	6,097.13
消防本部数	24
消防職員数 (人)	4,418
消防団員数 (人)	23,285



いばらき消防指令センター
2・10・22・24 以外

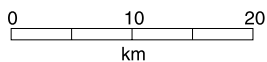
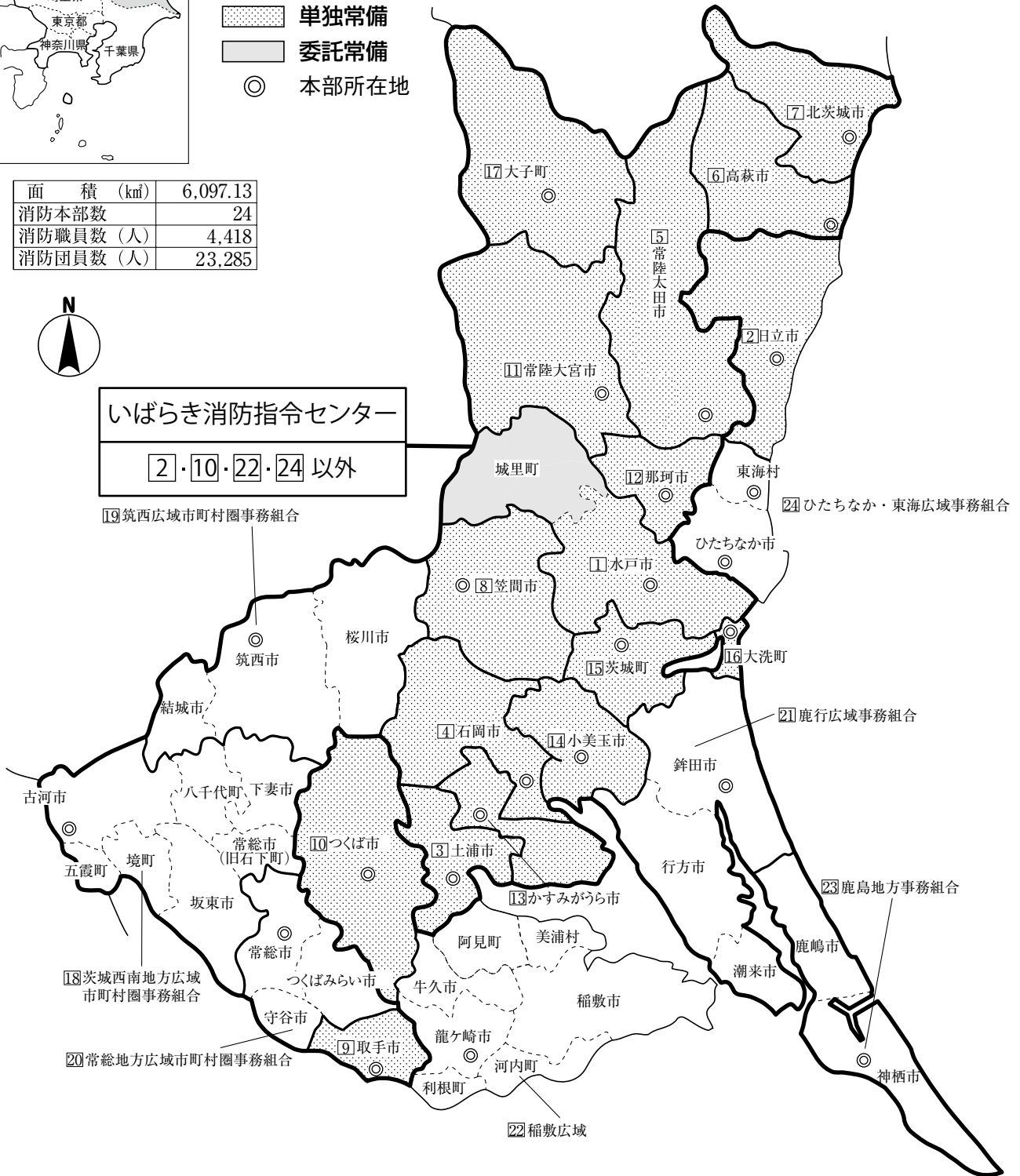

茨城

茨城県

県庁	〒310-8555 水戸市笠原町 978 番 6	代表 消防安全課直通	TEL (029) 301-1111 TEL (029) 301-2896 FAX (029) 301-2887 消防防災無線 08-2896 消防防災無線 FAX 08-2898
防災航空室	〒305-0011 つくば市上境 992		TEL (029) 857-8511 FAX (029) 857-8501
消防学校	〒311-3116 東茨城郡茨城町長岡 4068		TEL (029) 292-5981 FAX (029) 292-5249

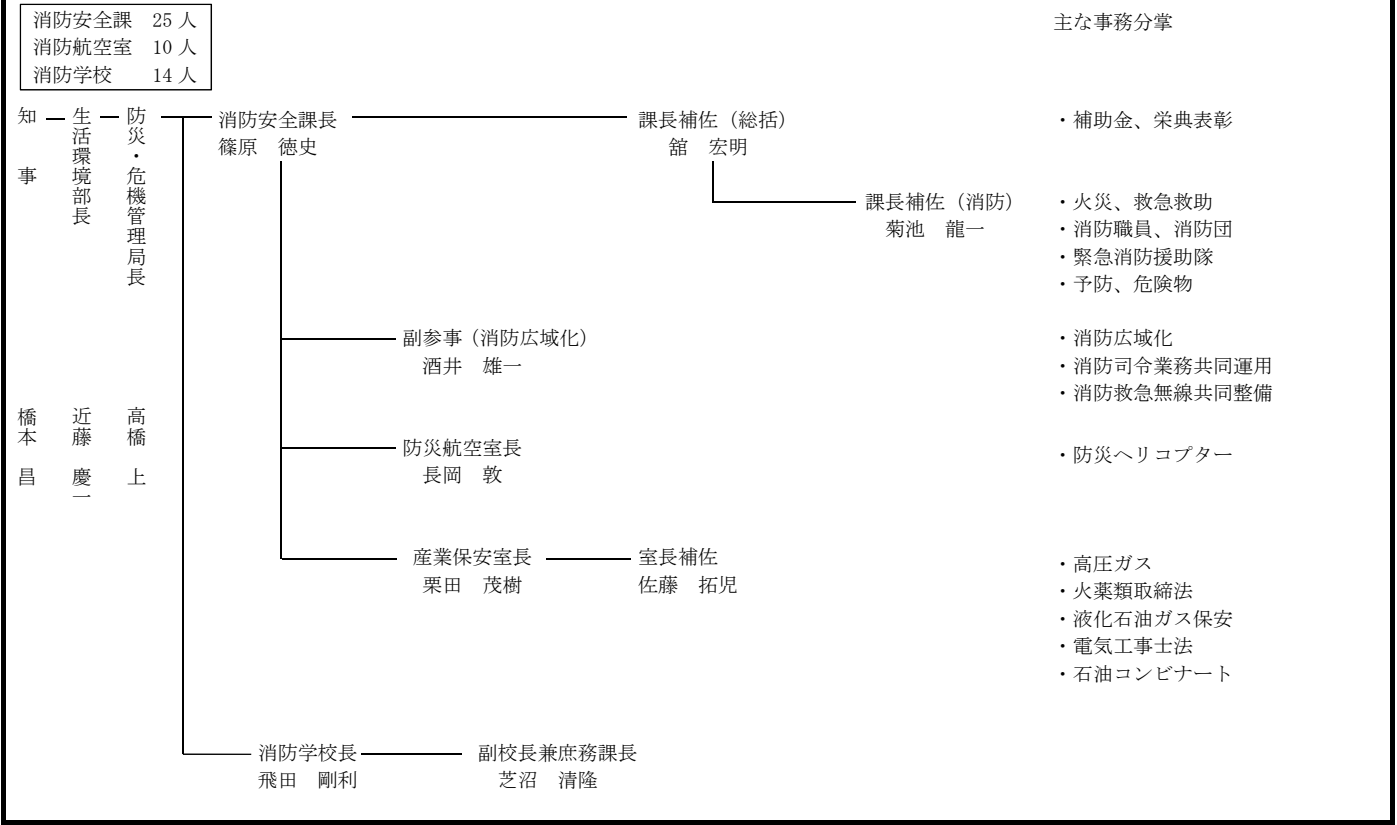

常備化状況

項目	区分	総数				常備化市町村				非常備町村			比較								
		市	町	村	合計	市	町	村	合計	町	村	合計	算定式	比較							
市町村		32	10	2	44	32	10	2	44	-	-	-	②/①×100 (市町村常備化率)	% 100							
面積 (km ²)		5,090.35	902.17	104.61	霞ヶ浦 167.63 北浦 35.16 6,097.13 ①'	5,090.35	902.17	104.61	霞ヶ浦 167.63 北浦 35.16 6,097.13 ②'	-	-	-	②'/①'×100 (常備化面積率)	% 100							
平成27年国調人口 (人)		2,647,421	216,000	53,555	2,916,976 ①"	2,648,189	207,317	53,567	2,909,073 ②"	-	-	-	②"/①"×100 (常備化人口率)	% 100							
消防本部数	単独	/				14	3	-	17	/			/								
	組合					/									/			7			
	合計																	/			24
組合加入数		/				18	6	2	26	/			③/②×100 (組合化率)	% 59.1							
事務委託市町村数						/							-	1	0	1	/			/	
緊急消防援助隊登録部隊数													/								

消防本部名 消防長名 所在地・郵便番号 代表電話 災害担当課電話 同F A X 地域衛星通信電話 同F A X 消防本部設置年月日 E-mail アドレス	組 織 の 概 要 消防本部及び消防署	消 防 団 名 数 名 消 防 団 設 置 市 町 村 名 消 防 団 長	団事務所管市町村 市町村(課)名 所 在 地 郵 便 番 号 電 話 番 号 F A X 番 号	特 記 事 項
① 水戸市消防本部 消防長 消防正監 根本 一夫 水戸市城南2丁目6-7 〒310-0803 TEL (029) 221-0111 消防救助課 (029) 221-0124 FAX (029) 224-1139 地域衛星通信(通信係) TEL 008-800-409 FAX 008-800-300 昭和25年5月25日 E-mail direcyive@city.mito. lg.jp	消防次長 <ul style="list-style-type: none"> 消防総務課 火災予防課 消防救助課 救急課 北消防署 <ul style="list-style-type: none"> 飯富出張所 赤塚出張所 桜の牧出張所 内原出張所 城里出張所 南消防署 <ul style="list-style-type: none"> 城東出張所 緑岡出張所 住吉出張所 常澄出張所 <p>消防職員 343 人 火災 113 件 救急 14,095 件 救助 152 件</p> <p>124,656 世帯/住基 290,613 人(国調 290,583)/379.12 km²</p>	水戸市 水戸市消防団 546 人 団長 青木 英明 城里町 城里町消防団 491 人 団長 森田 主税	消防本部で所管 消防救助課 TEL (029) 221-0124 FAX (029) 224-1139 城里町総務課 東茨城郡城里町大 字石塚 1428-25 〒311-4391 TEL (029) 288-3111 FAX (029) 288-3113	入 湯 入 湯 緊援隊登録部隊(都道府県隊指揮1・統合指揮1・救助1・ 消火3・後方支援3・毒劇1・他特1) I R T 6
事務受託市 水戸市	117,590 世帯/270,376 人(270,783)/217.32 km ²			
事務委託町 東茨城郡城里町 (事務委託日) 平成19年4月1日	7,066 世帯/20,237 人(19,800)/161.80 km ²			
② 日立市消防本部 消防長 消防正監 志賀 宏郎 日立市神峰町2-4-1 〒317-0064 TEL (0294) 24-0119 FAX (0294) 22-0102 地域衛星通信(指令係) TEL 008-801-409 FAX 008-801-300 昭和25年6月1日 E-mail hfd-somu@city.hitachi. lg.jp	消防次長 <ul style="list-style-type: none"> 総務課 警防課 予防課 日立消防署 <ul style="list-style-type: none"> 田沢出張所 西部機関員派出所 多賀消防署 ——— 大沼出張所 臨港消防署 ——— 久慈出張所 北部消防署 ——— 十王出張所 <p>消防職員 294 人 火災 45 件 救急 8,521 件 救助 90 件</p> <p>83,118 世帯/住基 183,546 人(国調 185,054)/225.74 km²</p>	日立市 日立市消防団 401 人 団長 今橋 松男	消防本部で所管 警防課 TEL (0294) 24-0119 FAX (0294) 22-0102	入 湯 緊援隊登録部隊(都道府県隊指揮1・消火3・救助2・救急 1・後方支援1・水難1・他特1・劇毒1)
③ 土浦市消防本部 消防長 消防監 飯村 甚 土浦市田中町2083-1 〒300-0049 TEL (029) 821-0119 FAX (029) 825-3166 地域衛星通信(受令室) TEL 008-530-8400 FAX 008-530-8450	消防次長 <ul style="list-style-type: none"> 総務課 予防課 警防救急課 土浦消防署 ——— 南分署 荒川沖消防署 神立消防署 新治消防署 	土浦市 土浦市消防団 535 人 団長 宇田川 仁一郎	消防本部で所管 警防救急課 TEL (029) 821-4531 FAX (029) 825-3166	緊援隊登録部隊(消火2・救助1・救急1・特装1・後方支援 2)

消防本部名 消防長名 所在地・郵便番号 代表電話 災害担当課電話 同F A X 地域衛星通信電話 同F A X 消防本部設置年月日 E-mailアドレス	組織の概要		団事務所管市町村	特記事項
E-mail 119keibou@city.tsuchiura.lg.jp	消防本部及び消防署所 消防職員 186 人 火災 29 件 救急 7,066 件 救助 95 件 64,552 世帯／住基 143,182 人(国調 140,804)／122.89 km ²		消防団設置市町村名 消防団名・団員数 団長	市町村(課)名 所在地 郵便番号 電話番号 F A X 番号
④ 石岡市消防本部 消防長 消防監 小松崎 政次 石岡市石岡 1-2-18 〒315-0001 TEL (0299) 23-0119 FAX (0299) 22-5895 地域衛星通信 TEL 008-540-8450 FAX 008-540-8450 E-mail shoubou@city.ishioka.lg.jp	消防次長 <ul style="list-style-type: none"> 本部 <ul style="list-style-type: none"> 総務課 予防課 警防課 石岡消防署 <ul style="list-style-type: none"> 柏原分署 菱郷橋出張所 八郷消防署 <ul style="list-style-type: none"> 山崎出張所 消防職員 130 人 火災 29 件 救急 3,550 件 救助 33 件 27,288 世帯／住基 76,415 人(国調 76,020)／215.53 km ²		石岡市 石岡市消防団 595 人 団長 小林 透	消防本部で所管 総務課 TEL (0299) 23-0119 FAX (0299) 22-5895 入湯 緊援隊登録部隊(救急1・消火3・他特1・後方支援1)
⑤ 常陸太田市消防本部 消防長 司令長 江幡 正紀 常陸太田市山下町 1693 〒313-0013 TEL (0294) 73-0119 消防課 (0294) 73-1194 FAX (0294) 72-3713 地域衛星通信 TEL 008-804-409 FAX 008-804-300 昭和 40 年 3 月 7 日 E-mail shobol@city.hitachiotal.lg.jp	消防次長 <ul style="list-style-type: none"> 本部 <ul style="list-style-type: none"> 消防課 総務課 常陸太田市南消防署 常陸太田市北消防署 <ul style="list-style-type: none"> 里美出張所 釜砂出張所 消防職員 88 人 火災 26 件 救急 2,156 件 救助 27 件 19,436 世帯／住基 53,513 人(国調 52,294)／371.99 km ²		常陸太田市 常陸太田市消防団 887 人 団長 大畠 邦幸	消防本部で所管 総務課 TEL (0294) 73-1193 FAX (0294) 72-3713 入湯 過疎 緊援隊登録部隊(消火1・救助1・救急2・後方1)
⑥ 高萩市消防本部 消防長 司令長 菊池 秀一 高萩市東本町 3-11 〒318-0014 TEL (0293) 22-0119 FAX (0293) 24-3031 地域衛星通信 TEL 008-560-8400 FAX 008-560-8450 昭和 40 年 4 月 1 日 E-mail tfd-soumu@city.takahagi.lg.jp	消防次長 <ul style="list-style-type: none"> 消防総務課 予防課 警防課 高萩消防署 消防職員 61 人 火災 13 件 救急 1,341 件 救助 33 件 11,751 世帯／住基 29,516 人(国調 29,638)／193.58 km ²		高萩市 高萩市消防団 316 人 団長 熊代 正明	消防本部で所管 消防総務課 TEL (0293) 22-2293 FAX (0293) 24-3043 緊援隊登録部隊(消火1・他特1・後方支援1)

<p>7 北茨城市消防本部 消防長 消防司令長 小山 茂 北茨城市磯原町 磯原 2496-1 〒319-1541 TEL (0293) 42-0119 総務課 (0293) 42-7141 FAX (0293) 43-2690 地域衛星通信(指令室) TEL008-805-409 FAX008-805-300 昭和 43 年 4 月 1 日 E-mail sy-soumu@city.ki taibaraki.lg.jp</p>	<p>消防次長</p> <ul style="list-style-type: none"> 本部 <ul style="list-style-type: none"> 総務課 警防課 予防課 北茨城市消防署 <p>消防職員 82 人 火災 14 件 救急 1,892 件 救助 17 件</p> <p>16,871 世帯/住基 44,586 人(国調 44,412)/186.80 km²</p>	<p>北茨城市 北茨城市消防団 452 人 団長 小野 國光</p>	<p>消防本部で所管 警防課 TEL (0293) 42-7143 FAX (0293) 43-2690</p>	
<p>8 笠間市消防本部 消防長 消防監 水越 均 笠間市箱田 2564 〒309-1631 TEL (0296) 73-0119 FAX (0296) 72-9910 昭和 51 年 2 月 1 日 地域衛星通信(情報通信室) TEL 008-570-8400 FAX 008-570-8450 E-mail shoboso@city.kasama.lg.jp</p>	<p>消防次長</p> <ul style="list-style-type: none"> 本部 <ul style="list-style-type: none"> 総務課 予防課 警防課 笠間消防署 友部消防署 岩間消防署 <p>消防職員 128 人 火災 41 件 救急 3,045 件 救助 44 件</p> <p>28,202 世帯/住基 75,866 人(国調 76,739)/240.40 km²</p>	<p>笠間市 笠間市消防団 721 人 団長 嶋田 清</p>	<p>笠間市消防本部総務課 笠間市箱田 2564 〒309-1631 TEL (0296) 73-0119 FAX (0296) 72-9910</p>	<p>緊援隊登録部隊(救助 1・消火 2・救急 1・特殊装備 1・後方支援 1)</p>
<p>9 取手市消防本部 消防長 消防監 中村 健二 取手市井野 1264-1 〒302-0011 TEL (0297) 74-0119 警防課 (0297) 74-5895 FAX (0297) 74-0155 昭和 43 年 4 月 1 日 地域衛星通信(通信室) TEL008-580-8400 FAX008-580-8450 E-mail torisyo@city.toride.lg.jp</p>	<p>消防次長</p> <ul style="list-style-type: none"> 本部 <ul style="list-style-type: none"> 総務課 予防課 警防課 取手消防署 戸頭消防署 吉田消防署 桐木消防署 宮和田出張所 <p>消防職員 170 人 火災 18 件 救急 4,584 件 救助 47 件</p> <p>43,477 世帯/住基 108,278 人(国調 106,570)/69.94 km²</p>	<p>取手市 取手市消防団 542 人 団長 佐久間 隆一</p>	<p>消防本部で所管 総務課 TEL (0297) 74-1479 FAX (0297) 74-0155</p>	<p>緊援隊登録部隊(後方支援 1・救急 2・消火 3・他特 1・特装(梯子) 1)</p>
<p>10 つくば市消防本部 消防長 消防正監 大山 裕幸 つくば市研究学園 1-1-1 〒305-0817 TEL (029) 851-0119 消防総務課 (029) 851-3970 FAX (029) 852-1710 昭和 49 年 4 月 1 日 地域衛星通信 TEL 008-810-8400 FAX 008-810-8450 (消防指令課) E-mail fst010@city.tsukuba.lg.jp</p>	<p>消防次長</p> <ul style="list-style-type: none"> 本部 <ul style="list-style-type: none"> 消防総務課 予防広報課 警防課 消防指令課 地域消防課 中央消防署 <ul style="list-style-type: none"> 豊里分署 桜分署 並木分署 北消防署 <ul style="list-style-type: none"> 筑波分署 南消防署 <ul style="list-style-type: none"> 茎崎分署 <p>消防職員 315 人 火災 65 件 救急 8,775 件 救助 146 件</p> <p>98,190 世帯/住基 226,781 人(国調 226,963)/283.72 km²</p>	<p>つくば市 つくば市消防団 1,065 人 団長 澤辺 稔</p>	<p>つくば市消防本部 地域消防課 つくば市研究学園 1-1-1 〒305-0817 TEL (029) 883-1182 FAX (029) 868-7583</p>	<p>緊援隊登録部隊(指揮 1・消火 4・救助 1・救急 2・毒劇 1・他特 1・震特 1・後方支援 1)</p>

消防本部名 消防長名 所在地・郵便番号 代表電話 災害担当課電話 同F A X 地域衛星通信電話 同F A X 消防本部設置年月日 E-mail アドレス	組 織 の 概 要 消防本部及び消防署所	消防 団名 消防団設置市町村 消防団名・団員 団 長 数 名	団事務所管市町村 市町村（課）名 所 在 地 郵 便 番 号 電 話 番 号 F A X 番 号	特 記 事 項
11 常陸大宮市消防本部 消防長 消防司令長 坪 司一 常陸大宮市姥賀町 621 〒319-2251 TEL (0295) 54-0119 FAX (0295) 53-2043 昭和 48 年 4 月 1 日 地域衛星通信 TEL 9-818-409 FAX 9-818-300 E-mail syoubou@city.hitac hiomiya.lg.jp	消防次長 本部 東消防署 西消防署 消防職員 80 人 火災 35 件 救急 1,999 件 救助 37 件 16,005 世帯／住基 43,264 人(国調 42,587)／348.45 ㎥	常陸大宮市 常陸大宮市消防団 1,088 人 団長 岡山 勝彦	消防本部で所管 総務課 TEL(0295)54-0119 FAX(0295)53-2043	原 子 力 過 疎 入 湯
12 那珂市消防本部 消防長 消防司令長 海野 幹雄 那珂市菅谷 651-3 〒311-0105 TEL (029) 295-2111 FAX (029) 295-4663 昭和 44 年 4 月 1 日 地域衛星通信 TEL 008-595-8400 FAX 008-595-8450 (情報管理室) E-mail syoubou@city.naka.lg.jp	消防次長 本部 那珂市東消防署 那珂市西消防署 消防職員 99 人 火災 18 件 救急 2,126 件 救助 34 件 20,025 世帯／住基 55,367 人(国調 54,276)／97.82 ㎥	那珂市 那珂市消防団 399 人 団長 住谷 啓二	消防本部で所管 警防課 TEL(029)295-2115 FAX(029)295-4663	緊援隊登録部隊(消火2・救急1・後方支援1)
13 かすみがうら市消防本部 消防長 消防司令長 雨貝 忠 かすみがうら市上土田 501 〒315-0057 TEL (0299) 59-0119 警防課(0299)59-0119 FAX(0299)59-3119 平成 18 年 2 月 20 日 地域衛星通信(通信指令係) TEL 008-600-8400 FAX 008-600-8450 E-mail 119@city.kasumigaura. lg.jp	消防次長 本部 西消防署 東消防署 消防職員 88 人 火災 19 件 救急 1,811 件 救助 12 件 15,142 世帯／住基 42,545 人(国調 42,147)／156.60 ㎥	かすみがうら市 かすみがうら市消防団 561 人 団長 磯部 潤一	消防本部で所管 消防総務課 TEL(0299)59-0119 FAX(0299)59-3119	緊援隊登録部隊(救急2・消火1・後方支援1)
14 小美玉市消防本部 消防長 消防監 清司 俊之 小美玉市小川 43 番地 2 〒311-3423 TEL (0299) 58-4541 警防課(0299)58-5616 予防課(0299)58-5923 FAX(0299)58-1190 地域衛星通信(警防課 情報通信係) TEL 008-827-409 FAX 008-827-300 昭和 56 年 4 月 1 日 E-mail shobo@city.omitama.lg.jp	消防次長 本部 小川消防署 美野里消防署 玉里消防署 消防職員 107 人 火災 20 件 救急 2,019 件 救助 47 件 茨城空港 17,491 世帯／住基 50,659 人(国調 50,911)／144.74 ㎥	小美玉市 小美玉市消防団 570 人 団長 原田 静男	消防本部で所管 総務課 TEL(0299)58-4541 FAX(0299)58-1190	緊援隊登録部隊(消火1・救急1・後方支援1)

<p>茨城町消防本部 消防長 消防司令長 堀 隆一 東茨城郡茨城町小提 1736-5 〒311-3131 TEL (029) 292-1515 FAX (029) 292-8664 防災電話 TEL 8-610-8400 FAX 8-610-8450 昭和 47 年 10 月 1 日 E-mail syoubou@town.ibaraki.lg.jp</p>	<p>消防次長</p> <ul style="list-style-type: none"> 本部 <ul style="list-style-type: none"> 総務課 予防課 警防課 茨城町消防署 <p>消防職員 50 人 火災 22 件 救急 1,599 件 救助 27 件</p> <p>11,356 世帯/住基 32,389 人(国調 32,921)/121.58 ㎥</p>	<p>茨城町 茨城町消防団 294 人 団長 井坂 安男</p>	<p>消防本部で所管 総務課 TEL (029) 292-1515 FAX (029) 292-8664</p>	
<p>大洗町消防本部 消防長 消防司令長 田山 佳佐 東茨城郡大洗町 磯浜町 6881-191 〒311-1301 TEL (029) 266-1119 FAX (029) 266-1776 生活環境課 (029) 267-5111 衛星通信 TEL 008-615-8400 FAX 008-615-8450 昭和 52 年 4 月 1 日 E-mail syoubou@town.oarai.lg.jp</p>	<p>消防次長</p> <ul style="list-style-type: none"> 本部 <ul style="list-style-type: none"> 消防総務課 火災警防課 大洗町消防署 <p>消防職員 46 人 火災 5 件 救急 982 件 救助 16 件</p> <p>6,661 世帯/住基 17,318 人(国調 16,886)/23.74 ㎥</p>	<p>大洗町 大洗町消防団 164 人 団長 米川 不二夫</p>	<p>消防本部で所管 消防総務課 TEL (029) 266-1119 FAX (029) 266-1776</p>	<p>緊援隊登録部隊(消火1・救急1)</p>
<p>大子町消防本部 消防長 消防司令長 根本 正一 久慈郡大子町 大字池田 2626 〒319-3551 TEL (0295) 72-0119 FAX (0295) 72-5443 地域衛星通信(通信指令室) TEL 008-620-8400 FAX 008-620-8450 昭和 44 年 4 月 1 日 E-mail syoubou@town.daigo.lg.jp</p>	<p>消防次長</p> <ul style="list-style-type: none"> 本部 <ul style="list-style-type: none"> 消防課 警防課 予防課 大子町消防署 <p>消防職員 44 人 火災 9 件 救急 841 件 救助 21 件</p> <p>6,733 世帯/住基 18,016 人(国調 18,053)/325.76 ㎥</p>	<p>大子町 大子町消防団 483 人 団長 藤田 稔</p>	<p>消防本部で所管 消防課 TEL (0295) 72-0119 FAX (0295) 72-5443</p>	<p>過疎 入湯</p> <p>緊援隊登録部隊(消火1・後方支援1)</p>
<p>茨城西南地方広域市町村圏事務組合消防本部 消防長 消防正監 中山 道夫 古河市中田 1683-9 〒306-0053 TEL (0280) 47-0119 通信指令課(0280) 47-0135 FAX (0280) 47-0075 昭和 49 年 4 月 1 日 地域衛星通信(通信指令室) TEL 008-819-409 FAX 008-819-300 E-mail syoubou@ibarakiseinan.or.jp</p>	<p>消防次長 参事</p> <ul style="list-style-type: none"> 消防本部 <ul style="list-style-type: none"> 総務課 企画課 警防課 予防課 通信指令課 古河消防署 <ul style="list-style-type: none"> 住吉分署 五蔵分署 三和分署 下妻消防署 <ul style="list-style-type: none"> 八千代分署 千代川分署 石下分署 上妻出張所 高道祖出張所 坂東消防署 <ul style="list-style-type: none"> 寺久分署 猿島分署 境分署 飯島出張所 七郷出張所 総和消防署 <ul style="list-style-type: none"> 上大野出張所 <p>消防職員 432 人 火災 148 件 救急 13,407 件 救助 95 件</p> <p>110,297 世帯/住基 325,192 人(国調 316,787)/500.06 ㎥</p>	<p>古河市 古河市消防団 399 人 団長 知久 秀夫</p>	<p>古河市防災交通課 古河市下大野 2248 〒306-0291 TEL (0280) 92-3111 FAX (0280) 92-7633</p>	<p>入湯</p>
<p>下妻市 下妻市消防団 384 人 団長 富田 光一</p>	<p>下妻市消防交通課 下妻市本城町 2-22 〒304-8501 TEL (0296) 43-2111 FAX (0296) 43-4214</p>	<p>入湯</p>		
<p>坂東市 坂東市消防団 330 人 団長 永塚 久男</p>	<p>坂東市交通防災課 坂東市岩井 4365 〒306-0692 TEL (0297) 35-2121 FAX (0297) 35-2140</p>			
<p>八千代町 八千代町消防団 192 人 団長 小菅 康司</p>	<p>八千代町消防交通課 結城郡八千代町大字菅谷 1170 〒300-3592 TEL (0296) 48-1111 FAX (0296) 48-0161</p>	<p>入湯</p>		

消防本部名 消防長名 所在地・郵便番号 代表電話 災害担当課電話 同F A X 地域衛星通信電話 同F A X 消防本部設置年月日 E-mailアドレス	組織の概要		団事務所管市町村	特記事項
構成市町 古河市 (組合加入日) 昭和49年4月1日 下妻市 (組合加入日) 昭和49年4月1日 坂東市 (組合加入日) 昭和49年4月1日 結城郡八千代町 (組合加入日) 昭和49年4月1日 常総市(旧石下町) (組合加入日) 昭和49年4月1日 猿島郡五霞町 (組合加入日) 昭和49年4月1日 猿島郡境町 (組合加入日) 昭和49年4月1日	消防本部及び消防署所 52,571世帯/144,186人(140,946)/123.58km ² 15,036世帯/44,325人(43,293)/80.88km ² 17,327世帯/55,661人(54,087)/123.03km ² 6,799世帯/22,716人(22,021)/58.99km ² 7,609世帯/24,284人(23,137)/43.88km ² 2,894世帯/8,846人(8,786)/23.11km ² 8,061世帯/25,321人(24,517)/46.59km ²	消防団設置市町村 消防団名・団員数 団長 五霞町 五霞町消防団 106人 団長 松本 明夫 境町 境町消防団 169人 団長 加藤 正則	市町村(課)名 所在地 郵便番号 電話番号 F A X 番号 五霞町生活安全課 猿島郡五霞町小福田1162-1 〒306-0392 TEL(0280)84-1111 FAX(0280)84-1478 境町防災安全課 猿島郡境町391-1 〒306-0495 TEL(0280)81-1300 FAX(0280)86-7521	緊援隊登録部隊(消火6・救急5・救助1・後方支援1・他特1) I R T 6
筑西広域市町村圏 事務組合消防本部 消防長 消防正監 水越 輝夫 筑西市直井1076 〒308-0803 TEL(0296)20-0119 警防課(0296)24-4104 FAX(0296)24-5444 昭和48年4年1日 地域衛星通信 TEL 8-650-8400 FAX 8-650-8450 E-mail fd-soumu@tikusei.or.jp	消防次長 本部 筑西消防署 結城消防署 桜川消防署 総務課 警防課 管理統制課 関城分署 朗野分署 協和分署 川島出張所 南出張所 真壁分署 大和分署 消防職員 298人 火災73件 救急8,241件 救助139件 67,535世帯/住基202,369人(国調198,810)/451.12km ²	筑西市 筑西市消防団 825人 団長 宮川 昌己 結城市 結城市消防団 261人 団長 廣江 一夫 桜川市 桜川市消防団 558人 団長 羽野島 幸雄	筑西市消防防災課 筑西市下中山732-1 〒308-8616 TEL(0296)24-2111 FAX(0296)24-2274 結城市防災安全課 結城市結城1447 〒307-8501 TEL(0296)34-0411 FAX(0296)33-1941 桜川市防災課 桜川市羽田1023 〒309-1293 TEL(0296)58-5111 FAX(0296)58-5115	緊援隊登録部隊(消火4・救助1・救急4・他特1・後方支援2)
構成市 筑西市 (組合加入日) 昭和48年4月1日 結城市 (組合加入日) 昭和48年4月1日	35,683世帯/106,458人(104,573)/205.30km ² 18,267世帯/52,521人(51,605)/65.76km ²	桜川市 (組合加入日) 昭和48年4月1日 13,585世帯/43,390人(42,632)/180.06km ²		

<p>20 常総地方広域市町村圏事務組合消防本部 消防長 消防正監 中島 浩 常総市水海道山田町 808 〒303-0031 TEL (0297) 23-0119 警防課 (0297) 23-0903 FAX (0297) 22-3574 地域衛星通信 TEL 8-670-8400 (警防課) FAX 8-670-8450 (警防課) 昭和 52 年 4 月 1 日 E-mail josofd@room.ocn.ne.jp</p>	<p>消防職員 254 人 火災 59 件 救急 5,704 件 救助 102 件</p> <p>55,995 世帯／住基 157,349 人(国調 152,235)／194.63 km²</p>	<p>常総市 常総市消防団 419 人 団長 寺田 富次郎</p>	<p>常総市市長公室防 災危機管理課 常総市水海道諏訪 町 3222-3 〒303-8501 TEL (0297) 39-6000 FAX (0297) 23-1848</p>	
<p>守谷市 守谷市消防団 233 人 団長 椎名 正</p>	<p>守谷消防署 守谷市御所ヶ丘 4-1-2 〒302-0119 TEL (0297) 46-0119 FAX (0297) 48-1981</p>			
<p>つくばみらい市 つくばみらい市消防団 217 人 団長 鈴木 喜代志</p>	<p>つくばみらい市総 務部安心安全課 つくばみらい市福 田 195 〒300-2341 TEL (0297) 58-2111 FAX (0297) 58-5611</p>			
<p>緊援隊登録部隊 (消火 2・救急 1・救急 1・特殊装備 1・後方支援 1)</p>				
<p>構成市 常総市 (旧水海道市地区) 12,991 世帯／39,897 人 (38,346)／79.76 km² つくばみらい市 18,137 世帯／51,122 人 (49,136)／79.16 km² (組合加入日) (組合加入日) 昭和 52 年 4 月 1 日 昭和 52 年 4 月 1 日</p> <p>守谷市 24,867 世帯／66,330 人 (64,753)／35.71 km² (組合加入日) 昭和 52 年 4 月 1 日</p>				
<p>21 鹿行広域事務組合消防本部 消防長 消防正監 門井 毅夫 鉦田市安房 1418-15 〒311-1504 TEL (0291) 34-2119 警防課 (0291) 34-8119 FAX (0291) 32-4517 夜間(指揮情報室) TEL (0291) 34-9119 地域衛星通信 TEL 9-823-402(警防課) FAX 9-823-300 (指揮情報室)</p>	<p>消防職員 210 人 火災 69 件 救急 5091 件 救助 78 件</p> <p>39,092 世帯／住基 114,738 人(国調 112,167)／501.49 km²</p>	<p>潮来市 潮来市消防団 607 人 団長 根本 幹士</p>	<p>潮来市総務部総務課 潮来市辻 626 〒311-2421 TEL (0299) 63-1111 FAX (0299) 80-1110</p>	
<p>行方市 行方市消防団 1,275 人 団長 邊田 和夫</p>	<p>行方市役所玉造庁 舎防災交通係 行方市玉造甲 404 〒311-3512 TEL (0299) 55-0111 FAX (0299) 55-0110</p>			
<p>鉦田市 鉦田市消防団 1,322 人 団長 米川 宗司</p>	<p>鉦田市役所総務部 総務課 鉦田市鉦田 1444-1 〒311-1517 TEL (0291) 33-2111 FAX (0291) 32-4443</p>			
<p>緊援隊登録部隊 (消火 2・救急 1・後方支援 1)</p>				
<p>構成市 潮来市 10,547 世帯／28,800 人 (29,111)／71.40 km² (組合加入日) 平成 13 年 4 月 1 日</p> <p>行方市 11,115 世帯／35,940 人 (34,909)／222.48 km² (組合加入日) 平成 17 年 9 月 2 日</p> <p>鉦田市 17,430 世帯／49,998 人 (48,147)／207.61 km² (組合加入日) 平成 17 年 10 月 11 日</p>				

消防本部名 消防長名 所在地・郵便番号 代表電話 災害担当課電話 同F A X 地域衛星通信電話 同F A X 消防本部設置年月日 E-mailアドレス	組 織 の 概 要 消防本部及び消防署所	消防団設置市町村名 消防団名・団員数 団 長	団事務所管市町村 所在地 郵便番号 電話番号 F A X 番号	特 記 事 項
稲敷広域消防本部 消防長 消防正監 澁谷 明宏 龍ヶ崎市 3571-1 〒301-0837 TEL (0297) 64-3743 警防課(0297)64-3745 FAX(0297)64-1241 昭和50年4月1日 地域衛星通信 TEL 9-830-8400 FAX 9-830-8450 (通信指令課) E-mail fpd-info@inashiki-kouiki.jp	<p>消防職員 395 人 火災 64 件 救急 12,775 件 救助 159 件</p>	龍ヶ崎市 龍ヶ崎市消防団 530 人 団長 堀越 武 牛久市 牛久市消防団 478 人 団長 山岡 恒夫 稲敷市 稲敷市消防団 1,348 人 団長 村塚 好一 阿見町 阿見町消防団 336 人 団長 米川 幸雄 利根町 利根町消防団 195 人 団長 飯嶋 富雄	龍ヶ崎市危機管理課 龍ヶ崎市 3710 〒301-8611 TEL(0297)64-1111 FAX(0297)60-1583 牛久市交通防災課 牛久市中央3-15-1 〒300-1292 TEL(029)873-2111 FAX(029)874-0421 稲敷市危機管理課 稲敷市大塚1570番地1 〒300-0595 TEL(029)892-2000 FAX(029)894-2911 阿見町交通防災課 稲敷郡阿見町中央1-1-1 〒300-0392 TEL(029)888-1111 FAX(029)887-9560 利根町総務課 北相馬郡利根町布川841-1 〒300-1696 TEL(0297)68-2211 FAX(0297)68-7990	
構成市町村 龍ヶ崎市 (組合加入日) 昭和50年4月1日 牛久市 (組合加入日) 昭和50年4月1日 稲敷市 (組合加入日) 平成17年3月22日 稲敷郡阿見町 (組合加入日) 平成27年4月1日 北相馬郡利根町 (組合加入日) 昭和50年4月1日 稲敷郡河内町 (組合加入日) 昭和50年4月1日 稲敷郡美浦村 (組合加入日) 昭和50年4月1日	111,995 世帯／住基 294,923 人(国調 294,327)／550.49 km ² 30,472 世帯／78,115 人(78,342)／78.55 km ² 33,223 世帯／8,5054 人(84,317)／58.92 km ² 14,453 世帯／42,569 人(42,810)／205.81 km ² 18,801 世帯／47,430 人(47,535)／71.40 km ² 6,138 世帯／16,651 人(16,313)／24.90 km ² 2,950 世帯／9,223 人(9,168)／44.30 km ² 5,958 世帯／15,881 人(15,842)／66.61 km ²	河内町 河内町消防団 321 人 団長 諸岡 周示 美浦村 美浦村消防団 280 人 団長 下村 幹男	河内町総務課 稲敷郡河内町源清田1183 〒300-1392 TEL(0297)84-2111 FAX(0297)84-4357 美浦村総務課 稲敷郡美浦村受領1515 〒300-0492 TEL(029)885-0340 FAX(029)885-4953	緊援隊登録部隊(消火6・救助1・救急5・後方支援1・他特1)

<p>23 鹿島地方事務組合 消防本部 消防長 消防正監 沼田 文彦 神栖市溝口 4991-5 〒314-0121 TEL (0299) 96-0119 警防課 (0299) 97-3612 FAX (0299) 97-0119 平成 21 年 4 月 1 日 地域衛星通信 TEL 008-690-8400 FAX 008-690-8450 (通信室) E-mail info119@kcj.or.jp</p>	<p>消防次長</p> <ul style="list-style-type: none"> 本部 <ul style="list-style-type: none"> 消防課 警防課 救急救助課 予防課 大野消防署 鹿嶋消防署 神栖消防署 鹿嶋港消防署 波崎消防署 —— 土合分署 <p>消防職員 298 人 (定数 310 人) 火災 79 件 救急 6,839 件 救助 112 件</p> <p>64,671 世帯 / 住基 162,533 人 (国調 162,401) / 253.00 km²</p>	<p>鹿嶋市 鹿嶋市消防団 757 人 団長 坂本 仙一</p>	<p>鹿嶋市交通防災課 鹿嶋市平井 1187-1 〒314-0012 TEL (0299) 82-2911 FAX (0299) 82-2934</p>	<p>石 コ ン</p>
<p>神栖市 神栖市消防団 1,069 人 団長 金本 吉明</p>	<p>神栖市防災安全課 神栖市溝口 4991-5 〒314-0121 TEL (0299) 90-1111 FAX (0299) 90-1112</p>	<p>石 コ ン</p>	<p>石 コ ン</p>	<p>石 コ ン</p>
<p>緊援隊登録部隊 (救助 1・救急 2・消火 2・後方支援 2・毒劇 1・大危 3・他特 1・水上 1)</p>				
<p>構成市 鹿嶋市 (組合加入日) 平成 21 年 4 月 1 日 27,450 世帯 / 67,577 人 (67,879) / 106.02 km² 神栖市 (組合加入日) 平成 21 年 4 月 1 日 37,221 世帯 / 94,956 人 (94,522) / 146.98 km²</p>				
<p>24 ひたちなか・東海 広域事務組合消防本部 消防長 消防正監 大内 正博 ひたちなか市笹野町 2 丁目 8 番 1 号 〒312-0018 TEL (029) 273-0211 FAX (029) 275-0090 平成 24 年 4 月 1 日 地域衛星通信 TEL 008-840-8400 FAX 008-840-8450 E-mail shobosou@hitachinaka-tokai.or.jp</p>	<p>消防次長</p> <ul style="list-style-type: none"> 本部 <ul style="list-style-type: none"> 総務課 予防課 警防課 防災指導課 通信指令課 笹野消防署 神敷台消防署 田彦消防署 東海消防署 <p>消防職員 220 人 火災 61 件 救急 7,607 件 救助 65 件</p> <p>75,598 世帯 / 住基 197,662 人 (国調 193,402) / 137.93 km²</p>	<p>ひたちなか市 ひたちなか市消防団 381 人 団長 澤畑 浩行</p>	<p>ひたちなか市生活安全課 ひたちなか市笹野町 2 丁目 8 番 1 号 〒312-0018 TEL (029) 270-0025 FAX (029) 270-0026</p>	<p>入 湯 原 子 力</p>
<p>東海村 東海村消防団 183 人 団長 根本 一成</p>	<p>防炎原子力安全課 那珂郡東海村東海三丁目 7 番 1 号 〒319-1192 TEL (029) 287-0853 FAX (029) 270-4418</p>	<p>東海村</p>	<p>東海村</p>	<p>東海村</p>
<p>緊援隊登録部隊 (救助 1・救急 1・消火 2・他特 2・後方支援 1・毒劇 1)</p>				
<p>構成市 ひたちなか市 (組合加入日) 平成 24 年 4 月 1 日 61,104 世帯 / 159,326 人 (155,689) / 99.93 km² 東海村 (組合加入日) 平成 24 年 4 月 1 日 14,494 世帯 / 38,336 人 (37,713) / 38.00 km²</p>				

栃木県

面積 (km ²)	6,408.9
消防本部数	12
消防職員数 (人)	2,443
消防団員数 (人)	14,759

栃木北東地区消防指令センター
10・11・12

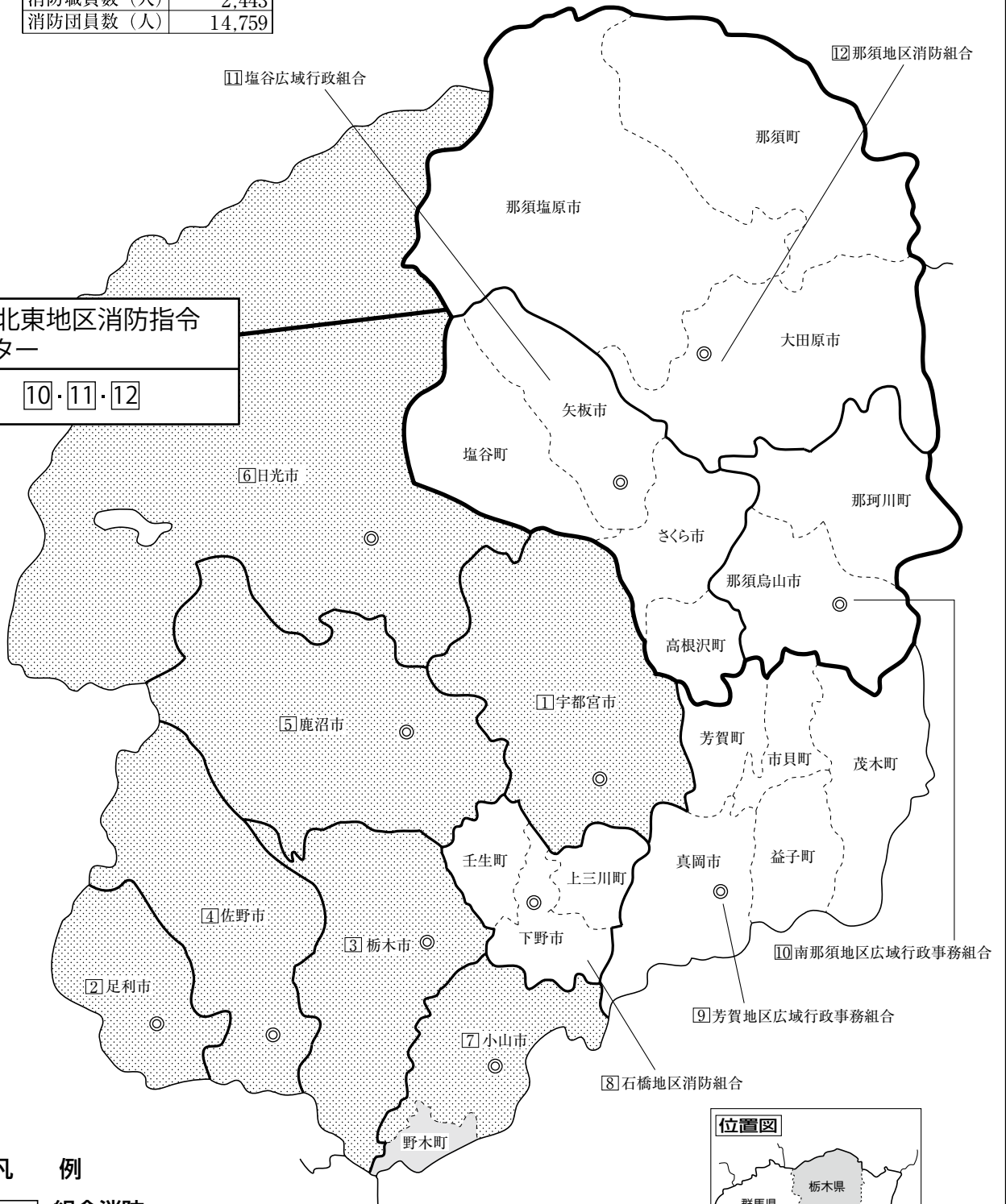

- 凡 例
- 組合消防
 - 単独常備
 - 委託常備
 - ◎ 本部所在地

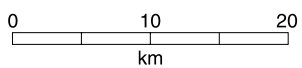

栃木

栃 木 県

県庁 〒320-8501 宇都宮市埴田1-1-20	代表 TEL (028)623-2323 消防防災課直通 TEL (028)623-2132 FAX (028)623-2146 消防防災無線 09-7501 消防防災無線FAX 09-7506 E-mail syoubou@pref.tochigi.lg.jp TEL (028)674-4841 FAX (028)674-1518 E-mail syoubou-gakkou@pref.tochigi.lg.jp TEL (028)677-1119 FAX (028)677-0775 E-mail bosai-kokutai@pref.tochigi.lg.jp
消防学校 〒321-0414 宇都宮市中里町248	
航空担当 〒321-3325 芳賀郡芳賀町芳賀台128-1	

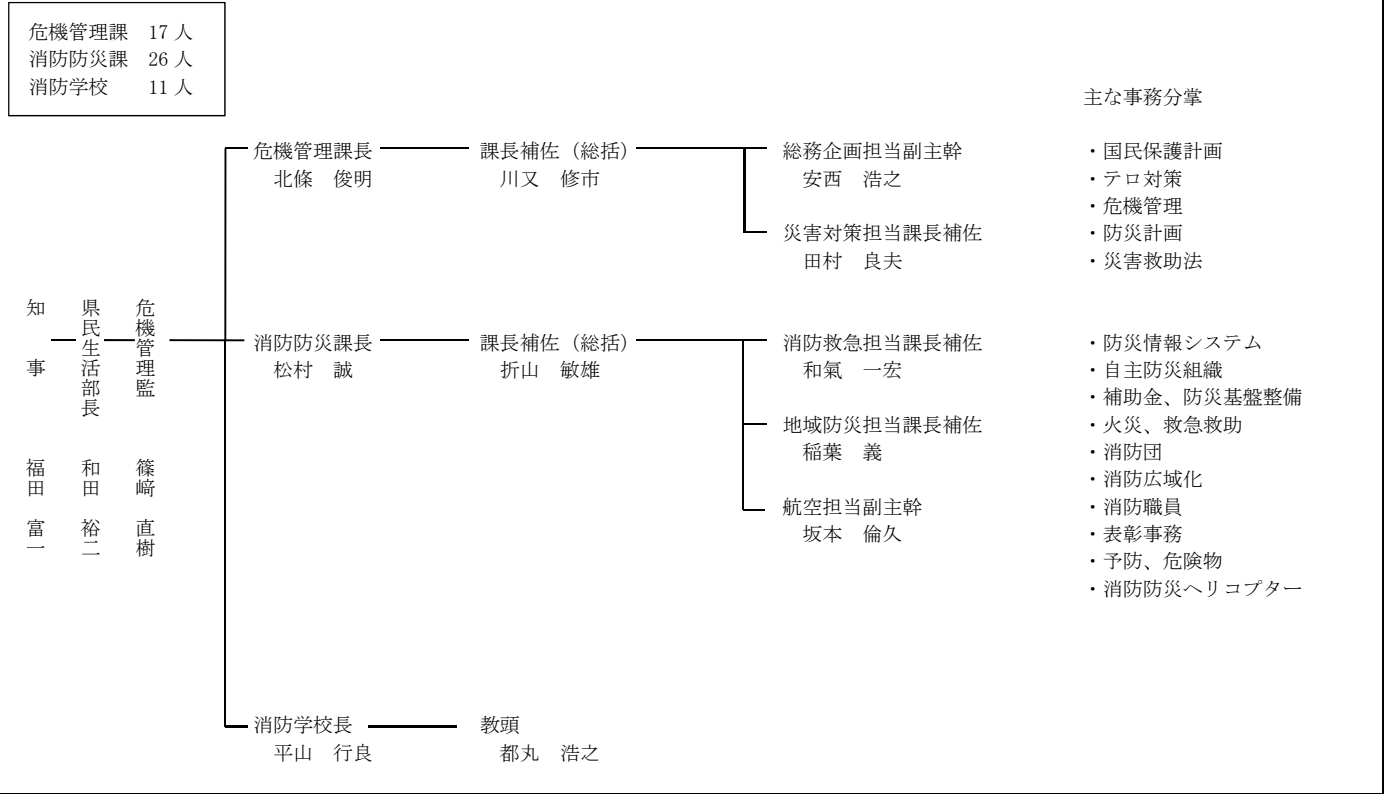

常 備 化 状 況

区分 項目	総 数				常 備 化 市 町 村				非 常 備 町 村			比 較	
	市	町	村	合計	市	町	村	合計	町	村	合計	算定式	比較
市 町 村	14	11	0	25 ①	14	11	0	25 ②	-	-	-	②/①×100 (市町村 常備化率)	% 100
面 積 (km ²)	5,053.84	1,354.25	0	6,408.09 ①'	5,053.84	1,354.25	0	6,408.09 ②'	-	-	-	②'/①'×100 (常備化 面積率)	% 100
平成27年 国調人口 (人)	1,731,571	242,684	0	1,974,255 ①"	1,731,571	242,684	0	1,974,255 ②"	-	-	-	②"/①"×100 (常備化 人口率)	% 100
消防 本部数	<div style="display: flex; justify-content: space-between; width: 100%;"> 7 0 - 7 </div>				<div style="display: flex; justify-content: space-between; width: 100%;"> 5 12 </div>			<div style="display: flex; justify-content: space-between; width: 100%;"> 72.0 </div>					
単独													
組合													
合計	<div style="display: flex; justify-content: space-between; width: 100%;"> 8 10 0 18 </div>				<div style="display: flex; justify-content: space-between; width: 100%;"> ③ </div>			<div style="display: flex; justify-content: space-between; width: 100%;"> 72.0 </div>					
組合加入数	<div style="display: flex; justify-content: space-between; width: 100%;"> - 1 - 1 </div>				<div style="display: flex; justify-content: space-between; width: 100%;"> - 1 - 1 </div>			<div style="display: flex; justify-content: space-between; width: 100%;"> 72.0 </div>					
事務委託 市町村数	<div style="display: flex; justify-content: space-between; width: 100%;"> - 1 - 1 </div>				<div style="display: flex; justify-content: space-between; width: 100%;"> - 1 - 1 </div>			<div style="display: flex; justify-content: space-between; width: 100%;"> 72.0 </div>					
緊急消防援助隊 登録部隊数	統合機動部隊指揮隊1・指揮2・消火37・救助9・救急25・後方支援18・毒劇(5)・他特7・航空1												

消防本部名 消防長名 所在地・郵便番号 代表電話 災害担当課電話 同 F A X 地域衛星通信電話 同 F A X 消防本部設置年月日 E-mail アドレス	組 織 の 概 要 消防本部及び消防署所	消 防 団 消防団設置市町村名 消防団名・団員数 団 長 名	団事務所管市町村 市町村(課)名 所在地 郵便番号 電話番号 F A X 番号	特 記 事 項
① 宇都宮市消防局 消防長 消防正監 塚田 雄一 宇都宮市大曾 2-2-21 〒320-0014 TEL (028) 625-5500 警防課 (028) 625-3007 FAX (028) 625-5509 地域衛星通信(通信指令課) TEL 009-651-1511 FAX 009-651-01 昭和 24 年 4 月 1 日 E-mail u35010001@city.uts unomiya.tochigi.jp	消 防 長 次 長 本部 中央消防署 東消防署 西消防署 南消防署 総務課 予防課 警防課 通信指令課 河内分署 上河内分署 平石分署 清原分署 富屋分署 宝木分署 城山分署 陽南分署 築下分署 消防職員 455 人 火災 139 件 救急 20,511 件 救助 205 件 217,419 世帯/住基 521,702 人(国調 518,594)/416.85 km ²	宇都宮市 宇都宮市消防団 2,016 人 団長 福田 治雄	消防局で所管 総務課 TEL (028) 625-5504 FAX (028) 625-5509	入 湯 緊援隊登録部隊 (指揮 1・救助 3・救急 4・消火 1 1・毒劇 2・他特 2・後方支援 3) ※毒劇は救助と重複 I R T 6
② 足利市消防本部 消防長 消防監 町田 旭 足利市大正町 863 〒326-0807 TEL (0284) 41-3197 通信指令課 TEL (0284) 71-9222 FAX (0284) 72-9555 地域衛星通信(通信指令課) TEL 009-652-02 FAX 009-652-01 昭和 24 年 6 月 1 日 E-mail syoubou@city.ashikaga.lg.jp	消 防 長 次 長 本部 中央消防署 河南消防署 消防総務課 予防課 警防指揮課 通信指令課 東分署 西分署 南分署 消防職員 178 人 火災 42 件 救急 5,902 件 救助 119 件 60,186 世帯/住基 150,888 人(国調 149,452)/177.76 km ²	足利市 足利市消防団 507 人 団長 山本 誠	消防本部で所管 消防総務課 TEL (0284) 41-3197 FAX (0284) 42-9920	緊援隊登録部隊 (救助 1・救急 3・消火 2・後方支援 1・毒劇 1・他特 1)
③ 栃木市消防本部 消防長 消防監 増山 政廣 栃木市平柳町 1-34-5 〒328-0012 TEL (0282) 22-0119 警防課 〃 FAX (0282) 23-6562 地域衛星通信(通信指令課) TEL 009-658-222 FAX 009-658-01 平成 23 年 10 月 1 日 E-mail fd-soumu@city.tochigi.lg.jp	消 防 長 次 長 本部 栃木市消防署 消防総務課 予防課 警防課 通信指令課 大平分署 藤岡分署 都賀分署 西方分署 岩舟分署 消防職員 185 人 火災 63 件 救急 6,555 件 救助 158 件 57,838 世帯/住基 162,520 人(国調 159,211)/331.50 km ²	栃木市 栃木市消防団 1,174 人 団長 大豆生田 隆	消防本部で所管 消防総務課 TEL (0282) 23-3527 FAX (0282) 23-6562	入 湯 緊援隊登録部隊 (消火 2・梯子 1・後方支援 1・救急 1)

消防本部名 消防長名 所在地・郵便番号 代表電話 災害担当課電話 同 F A X 地域衛星通信電話 同 F A X 消防本部設置年月日 E-mail アドレス	組 織 の 概 要		団事務所管市町村	特 記 事 項
④ 佐野市消防本部 消防長 消防監 中谷 豊 佐野市富岡町 1391 〒327-0844 TEL (0283) 22-0119 警防課 (0283) 23-9920 FAX (0283) 22-4441 地域衛星通信 TEL 009-663-02 FAX 009-663-01 平成 26 年 4 月 1 日 E-mail 119.soumu@city.sano.lg.jp	消防本部及び消防署所 消防長 — 本部 — 総務課 消防長 — 本部 — 警防課 消防長 — 本部 — 予防課 消防長 — 本部 — 通信指令課 消防長 — 佐野市消防署 — 北分署 消防長 — 佐野市消防署 — 西分署 消防職員 150 人 火災 44 件 救急 4,453 件 救助 45 件 46,390 世帯/住基 120,018 人(国調 118,919)/356.04 km ²	佐野市 佐野市消防団 685 人 団長 小島 稔	市町村(課)名 所在地 郵便番号 電話番号 FAX 番号 佐野市消防本部 警防課消防係 佐野市富岡町 1391 TEL (0283) 23-9920 FAX (0283) 22-4441 緊援隊登録部隊(消火 2・救助 1・後方支援 2・救急 1・毒劇 1)	
⑤ 鹿沼市消防本部 消防長 消防監 廣瀬 明利 鹿沼市上殿町 520-1 〒322-0045 TEL (0289) 63-1141 消防課 (0289) 63-1144 FAX (0289) 62-8234 地域衛星通信(通信指令課) TEL 009-661-02 FAX 009-661-01 平成 18 年 1 月 1 日 E-mail syoubou-soumu@city.kanuma.lg.jp	消防本部及び消防署所 消防長 — 本部 — 消防総務課 消防長 — 本部 — 予防課 消防長 — 本部 — 地域消防課 消防長 — 本部 — 警防救急課 消防長 — 本部 — 通信指令課 消防長 — 鹿沼市消防署 — 栗野分署 消防長 — 鹿沼市消防署 — 東分署 消防長 — 鹿沼市消防署 — 北分署 消防職員 128 人 火災 39 件 救急 4,009 件 救助 90 件 35,079 世帯/住基 99,070 人(国調 98,374)/490.64 km ²	鹿沼市 鹿沼市消防団 823 人 団長 伊藤 金治	消防本部で所管 地域消防課 TEL (0289) 63-1156 FAX (0289) 63-5520 入 湯 緊援隊登録部隊(消火 2・救急 1・救助 1・後方支援 1・毒劇 1)	
⑥ 日光市消防本部 消防長 消防監 富久田 民一 日光市豊田 442-1 〒321-2414 TEL (0288) 21-0016 FAX (0288) 21-2235 地域衛星通信(通信指令課) TEL 009-653-300 FAX 009-653-01 平成 18 年 3 月 20 日 E-mail soumu-fs@city.nikko.lg.jp	消防本部及び消防署所 消防長 — 本部 — 総務課 消防長 — 本部 — 予防課 消防長 — 本部 — 警防課 消防長 — 本部 — 通信指令課 消防長 — 今市消防署 — 大沢分署 消防長 — 日光消防署 — 足尾分署 消防長 — 日光消防署 — 中宮祠分署 消防長 — 日光消防署 — 清滝分遣所 消防長 — 藤原消防署 — 川治分署 消防長 — 藤原消防署 — 湯西川分署 消防職員 188 名 火災 33 件 救急 4,527 件 救助 82 件 32,658 世帯/住基 84,445 人(国調 83,386)/1,449.83 km ²	日光市 計 1,054 人 今市消防団 454 人 団長 沼尾 幸一 日光消防団 224 人 団長 水沼 乙夫 藤原消防団 178 人 団長 鶴見 好道 足尾消防団 72 人 団長 神山 和雄 栗山消防団 126 人 団長 小栗 功	日光市今市消防署 で所管 日光市豊田 442-1 TEL (0288) 21-0539 FAX (0288) 30-2987 日光市日光消防署 で所管 日光市石屋町 408-1 TEL (0288) 54-0050 FAX (0288) 54-1520 日光市藤原消防署 で所管 日光市鬼怒川温泉 大原 1419-2 TEL (0288) 76-1444 FAX (0288) 77-3101 日光市日光消防署 で所管 日光市石屋町 408-1 TEL (0288) 54-0050 FAX (0288) 54-1520 日光市藤原消防署 で所管 日光市鬼怒川温泉 大原 1419-2 TEL (0288) 76-1444 FAX (0288) 77-3101 入 湯 湯 源 疎 水 過 緊援隊登録部隊(救急 3・消火 2・後方支援 2・他特 1)	

<p>㊷ 小山市消防本部 消防長 消防正監 塚原 信明 小山市大字神鳥谷 1700-2 〒323-0827 TEL (0285) 39-6660 TEL (0285) 39-6653 FAX (0285) 31-0182 地域衛星通信 (通信指令課) TEL 009-654-02 FAX 009-654-01 昭和 23 年 8 月 1 日 E-mail d-syoubousoumu@city. oyama.lg.jp</p>	<p>消防長 危機管理監</p> <ul style="list-style-type: none"> 本部 <ul style="list-style-type: none"> 総務課 予防課 通信指令課 危機管理課 小山市消防署 <ul style="list-style-type: none"> 大谷分署 間々田分署 野木分署 豊田分署 桑分署 絹分遣所 <p>消防職員 213 人 火災 54 件 救急 8,300 件 救助 102 件</p> <p>75,322 世帯/住基 192,493 人(国調 192,052)/202.02 km²</p>	<p>小山市 小山市消防団 724 人 団長 稲葉 茂</p>	<p>消防本部で所管 総務課 TEL (0285) 39-6653 FAX (0285) 31-0182</p>	<p>入 湯</p>
<p>事務受託市 小山市</p> <p>事務委託町 下都賀郡野木町 (事務委託日) 昭和 60 年 4 月 1 日</p>	<p>65,792 世帯/166,775 人(166,760)/171.76 km²</p> <p>9,530 世帯/25,718 人(25,292)/30.26 km²</p>	<p>野木町 野木町消防団 140 人 団長 小野 善行</p>	<p>野木町総務課 下都賀郡野木町大 字丸林 571 〒329-0195 TEL (0280) 57-4112 FAX (0280) 57-4190</p>	<p>入 湯</p>
<p>㊸ 石橋地区消防組合 消防本部 消防長 消防監 吉田 勝義 下野市下石橋 246-1 〒329-0512 TEL (0285) 53-1119 TEL (0285) 53-6167 FAX (0285) 53-6853 地域衛星通信 (通信指令課) TEL 009-656-02 FAX 009-656-01 昭和 45 年 6 月 1 日 E-mail shobo-ishibashi@119- ifd.or.jp</p>	<p>消防長 次長</p> <ul style="list-style-type: none"> 本部 <ul style="list-style-type: none"> 総務課 予防課 警防課 通信指令課 石橋消防署 壬生消防署 上三川消防署 <p>消防職員 164 人 火災 33 件 救急 4,449 件 救助 98 件</p> <p>47,429 世帯/住基 129,718 人(国調 130,428)/190.04 km²</p>	<p>下野市 下野市消防団 435 人 団長 倉井 茂樹</p>	<p>下野市安全安心課 下野市笹原 26 〒329-0492 TEL (0285) 32-8894 FAX (0285) 32-8606</p>	<p>入 湯</p>
<p>上三川町 上三川町消防団 250 人 団長 上野 政博</p>	<p>上三川町総務課 河内郡上三川町 しらさぎ 1-1 〒329-0696 TEL (0285) 56-9115 FAX (0285) 56-6868</p>	<p>壬生町 壬生町消防団 194 人 団長 関本 和夫</p>	<p>壬生町総務課 下都賀郡壬生町通 町 12-22 〒321-0292 TEL (0282) 81-1808 FAX (0282) 82-8262</p>	<p>入 湯</p>
<p>構成市町 下野市 (組合加入日) 平成 18 年 1 月 10 日</p> <p>河内郡上三川町 (組合加入日) 昭和 45 年 6 月 1 日</p>	<p>21,394 世帯/59,453 人(59,431)/74.59 km²</p> <p>15,258 世帯/39,234 人(39,951)/61.06 km²</p> <p>10,777 世帯/31,031 人(31,046)/54.39 km²</p>	<p>下都賀郡壬生町 (組合加入日) 昭和 45 年 6 月 1 日</p>	<p>緊急隊登録部隊 (消火 2・後方支援 1・救急 1)</p>	<p>入 湯</p>
<p>㊹ 芳賀地区広域行政 事務組合消防本部 消防長 消防監 稲田 俊一 真岡市荒町 107-1 〒321-4305 TEL (0285) 82-3161 警防課 (0285) 82-1088 FAX (0285) 83-3764 地域衛星通信 (通信指令課) TEL 009-659-02 FAX 009-659-01 昭和 46 年 4 月 1 日 E-mail fdhasoumsyomu@haga kouiki.jp</p>	<p>消防長 次長</p> <ul style="list-style-type: none"> 本部 <ul style="list-style-type: none"> 総務課 予防課 通信指令課 警防課 真岡消防署 <ul style="list-style-type: none"> 真岡西分署 二宮分署 茂木分署 芳賀分署 益子分署 市貝分署 <p>消防職員 196 人 火災 70 件 救急 6,566 件 救助 48 件</p> <p>49,374 世帯/住基 145,939 人(国調 142,917)/563.84 km²</p>	<p>真岡市 真岡市消防団 493 人 団長 保坂 芳徳</p>	<p>真岡市市民生活部 安全安心課消防防 災係 〒321-4305 真岡市荒町 5191 TEL (0285) 83-8396 FAX (0285) 83-8392</p>	<p>入 湯</p>
<p>益子町 益子町消防団 219 人 団長 豊田 英雄</p>	<p>益子町総務部総務課 芳賀郡益子町益子 2030 〒321-4293 TEL (0285) 72-8823 FAX (0285) 72-6430</p>	<p>茂木町 茂木町消防団 324 人 団長 大塚 仁志</p>	<p>茂木町総務課 芳賀郡茂木町茂木 155 〒321-3598 TEL (0285) 63-5632 FAX (0285) 63-0459</p>	<p>入 湯</p>
<p>茂木町 茂木町消防団 324 人 団長 大塚 仁志</p>	<p>49,374 世帯/住基 145,939 人(国調 142,917)/563.84 km²</p>	<p>茂木町 茂木町消防団 324 人 団長 大塚 仁志</p>	<p>茂木町総務課 芳賀郡茂木町茂木 155 〒321-3598 TEL (0285) 63-5632 FAX (0285) 63-0459</p>	<p>過 疎</p>

消防本部名 消防長名 所在地・郵便番号 代表電話 災害担当課電話 同F A X 地域衛星通信電話 同F A X 消防本部設置年月日 E-mailアドレス	組 織 の 概 要		団事務所管市町村	特 記 事 項	
構成市町 真岡市 (組合加入日) 昭和46年4月1日 芳賀郡益子町 (組合加入日) 昭和46年4月1日 芳賀郡茂木町 (組合加入日) 昭和46年4月1日 芳賀郡市貝町 (組合加入日) 昭和46年4月1日 芳賀郡芳賀町 (組合加入日) 昭和46年4月1日	消防本部及び消防署所 27,949世帯/80,921人(79,539)/167.34㎢ 7,787世帯/23,668人(23,281)/89.40㎢ 4,572世帯/13,518人(13,188)/172.69㎢ 4,109世帯/11,955人(11,720)/64.25㎢ 4,957世帯/15,877人(15,189)/70.16㎢		市貝町 市貝町消防団 215人 団長 大滝 浩 芳賀町 芳賀町消防団 201人 団長 酒井 和夫	市町村(課)名 所在地 郵便番号 電話番号 FAX番号 市貝町総務課 芳賀郡市貝町市塙 1280 〒321-3493 TEL(0285)68-1111 FAX(0285)68-3227 芳賀町総務課 芳賀郡芳賀町祖母 井1020 〒321-3392 TEL(028)677-6029 FAX(028)677-3123	入 湯
南那須地区広域行 政事務組合消防本部 消防長 消防司令長 吉住 一男 那須烏山市神長 880-1 〒321-0632 TEL(0287)82-2009 総務課(0287)83-8800 予防課(0287)83-8802 警防課(0287)83-8801 FAX(0287)83-2006 地域衛星通信 那須烏山消防署 TEL 009-662-02 那須烏山消防署 FAX 009-662-01 昭和47年4月1日 E-mail 総務課 f_honbu@minaminasu kouiki.jp 予防課 f_yobou@minaminasu kouiki.jp 警防課 f_honbu_keibou @minaminasukouiki.jp	<p>消防職員 98人(定数103人) 火災 18件 救急 1,779件 救助 24件</p> <p>15,270世帯/住基44,535人(国調44,011)/367.13㎢</p>	那須烏山市 那須烏山市消防団 602人 団長 興野 一美 那珂川町 那珂川町消防団 461人 団長 荒井 論	那須烏山市総務課 那須烏山市中央1 -1-1 〒321-0621 TEL(0287)83-1111 FAX(0287)84-3788 那珂川町総務課 那須郡那珂川町馬 頭409 〒324-0613 TEL(0287)92-1111 FAX(0287)92-2406	入 湯 過 疎 入 湯	
構成市町 那須烏山市 (組合加入日) 平成17年10月1日	9,439世帯/27,461人(27,047)/174.35㎢		那須郡那珂川町 (組合加入日) 平成17年10月1日	5,831世帯/17,074人(16,964)/192.78㎢	
塩谷広域行政組合 消防本部 消防長 消防監 横 孝次 矢板市富田 94番地1 〒329-2145 TEL(0287)44-2513 警防課(0287)40-1119 FAX(0287)44-2525 地域衛星通信(矢板消防署) TEL 009-664-02 FAX 009-664-01 昭和46年4月1日 E-mail syoubousoumu@fire-shioya.jp		矢板市 矢板市消防団 383人 団長 藤田 實 さくら市 さくら市消防団 426人 団長 永井 久男 塩谷町 塩谷町消防団 335人 団長 手塚 典之	矢板市くらし安全環境課 矢板市本町 5-4 〒329-2192 TEL(0287)43-6755 FAX(0287)43-2292 さくら市総務課 さくら市氏家 2771 〒329-1392 TEL(028)681-1111 FAX(028)682-0360 塩谷町総務課 塩谷郡塩谷町大字 玉生 741 〒329-2292 TEL(0287)45-1111 FAX(0287)45-1840	入 湯 入 湯 入 湯	

	消防職員 170 人 火災 38 件 救急 4,290 件 救助 95 件 43,207 世帯/住基 119,076 人(国調 119,389) /1543.02 km ²	高根沢町 高根沢町消防団 249 人 団長 石塚 清己	高根沢町地域安全課 塩谷郡高根沢町大字石末 2053 〒329-1292 TEL(028)675-8110 FAX(028)675-2409	入 湯
構成市町 矢板市 (組合加入日) 昭和 46 年 4 月 1 日 さくら市 (組合加入日) 平成 17 年 3 月 28 日 塩谷郡塩谷町 (組合加入日) 昭和 46 年 4 月 1 日 塩谷郡高根沢町 (組合加入日) 昭和 46 年 4 月 1 日	12,342 世帯/33,336 人(33,354) /170.46 km ² 15,648 世帯/44,312 人(44,901) /125.63 km ² 3,696 世帯/11,714 人(11,495) /176.06 km ² 11,521 世帯/29,714 人(29,639) /70.87 km ²	緊援隊登録部隊 (救急 1・消火 3・後方支援 2・救助 1)		
那須地区消防本部 消防長 消防正監 小林 照夫 大田原市中田原 868-12 〒324-0062 TEL(0287)28-5119 警防課(0287)28-5102 FAX(0287)28-5109 地域衛星通信 (通信指令課) TEL009-657-02 FAX009-657-01 平成 27 年 10 月 1 日 E-mail soumuka@fire119-nasu.jp	<div style="display: flex; align-items: center;"> <div style="writing-mode: vertical-rl; margin-right: 10px;">消防長</div> <div style="margin-right: 10px;">本部次長</div> <div style="border-left: 1px solid black; padding-left: 10px;"> <ul style="list-style-type: none"> 消防本部 <ul style="list-style-type: none"> 総務課 予防課 警防課 通信指令課 大田原消防署 <ul style="list-style-type: none"> 黒羽分署 湯津上分署 黒磯消防署 <ul style="list-style-type: none"> 板室分署 西那須野消防署 <ul style="list-style-type: none"> 塩原分署 那須消防署 <ul style="list-style-type: none"> 湯本分署 </div> </div> 消防職員 318 人 火災 93 件 救急 8,706 件 救助 174 件 82,925 世帯/住基 215,853 人(国調 217,522) /1319.44 km ²	大田原市 大田原市消防団 958 人 団長 松本 茂	大田原市総合政策部 危機管理課防災係 大田原消防署 大田原市中田原 868-12 TEL(0287)28-5100 FAX(0287)28-5109	入 湯
		那須塩原市 那須塩原市消防団 1,245 人 団長 大野 勝弘	那須塩原市総務部 総務課危機対策係 黒磯消防署 那須塩原市下厚崎 264 TEL(0287)62-0736 FAX(0287)62-1447	入 湯
		那須町 那須町消防団 646 人 団長 鈴木 一	那須町 総務課防災交通係 那須消防署 那須郡那須町大字 寺子乙 3967-94 TEL(0287)72-1215 FAX(0287)72-1292	入 湯
緊援隊登録部隊 (消火 2・救急 3・後方支援 1・他特 2)				
構成市 大田原市 (組合加入日) 平成 27 年 10 月 1 日 那須塩原市 (組合加入日) 平成 27 年 10 月 1 日	28,753 世帯/72,191 人(75,457) /354.36 km ² 45,608 世帯/117,846 人(117,146) /592.74 km ²	那須郡那須町 (組合加入日) 平成 27 年 10 月 1 日	8,564 世帯/25,816 人(24,919) /372.34 km ²	

群馬県

たかさき消防共同指令センター

6・7・8・9・10・11

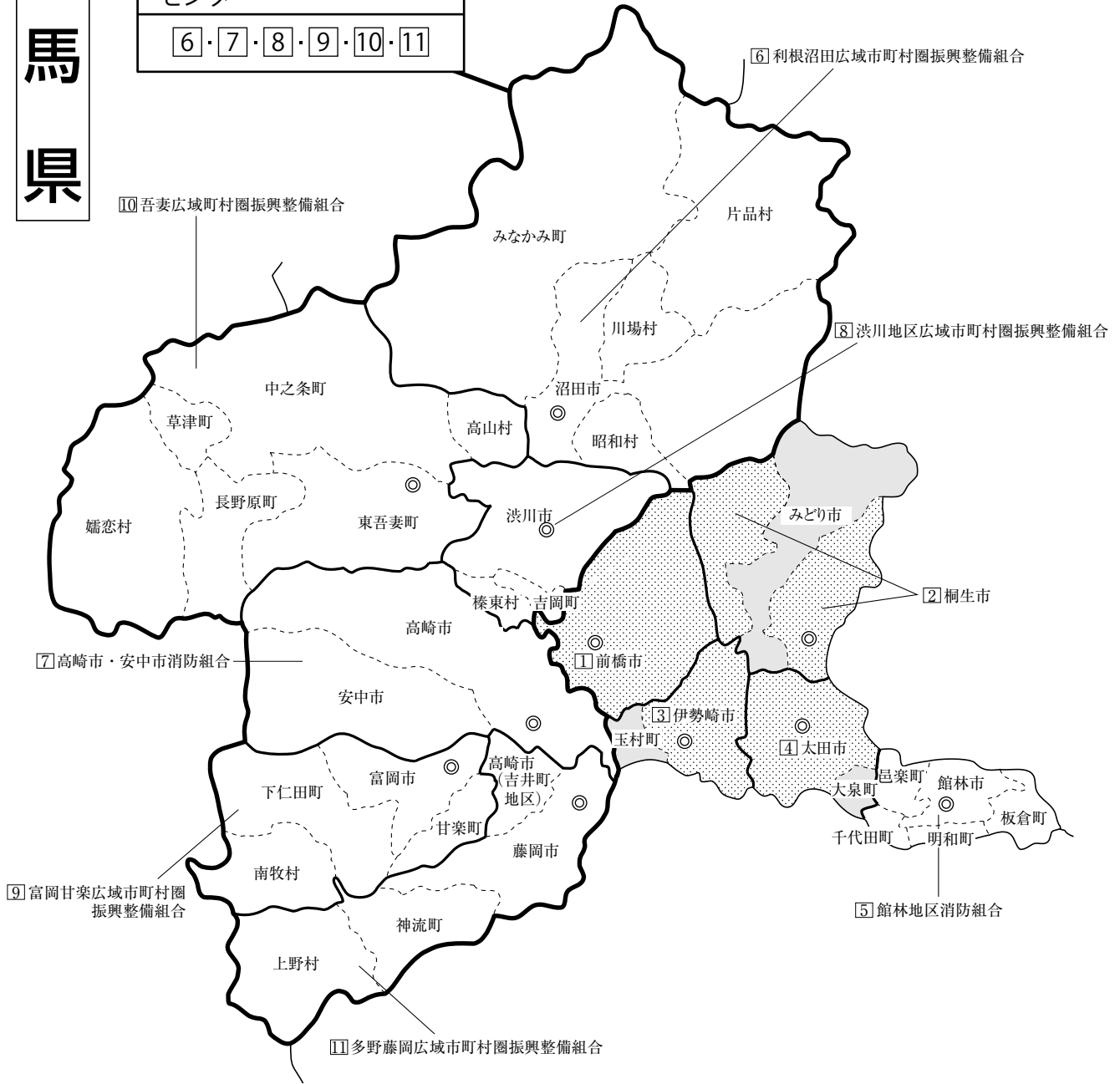

面積 (km ²)	6,362.28
消防本部数	11
消防職員数 (人)	2,592
消防団員数 (人)	11,661

- 凡 例
- 組合消防
 - 単独常備
 - 委託常備
 - ◎ 本部所在地

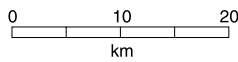

群馬県

県庁 〒371-8570 前橋市大手町1-1-1
 代表直通 TEL (027) 223-1111
 TEL (027) 226-2241
 FAX (027) 221-0158
 消防防災無線10-352
 消防防災無線FAX 10-310
 E-mail : hoanka@pref.gunma.lg.jp
 消防学校 〒371-0048 前橋市田口町1473
 TEL (027) 232-5600
 FAX (027) 232-5204
 E-mail : shoubou@pref.gunma.lg.jp

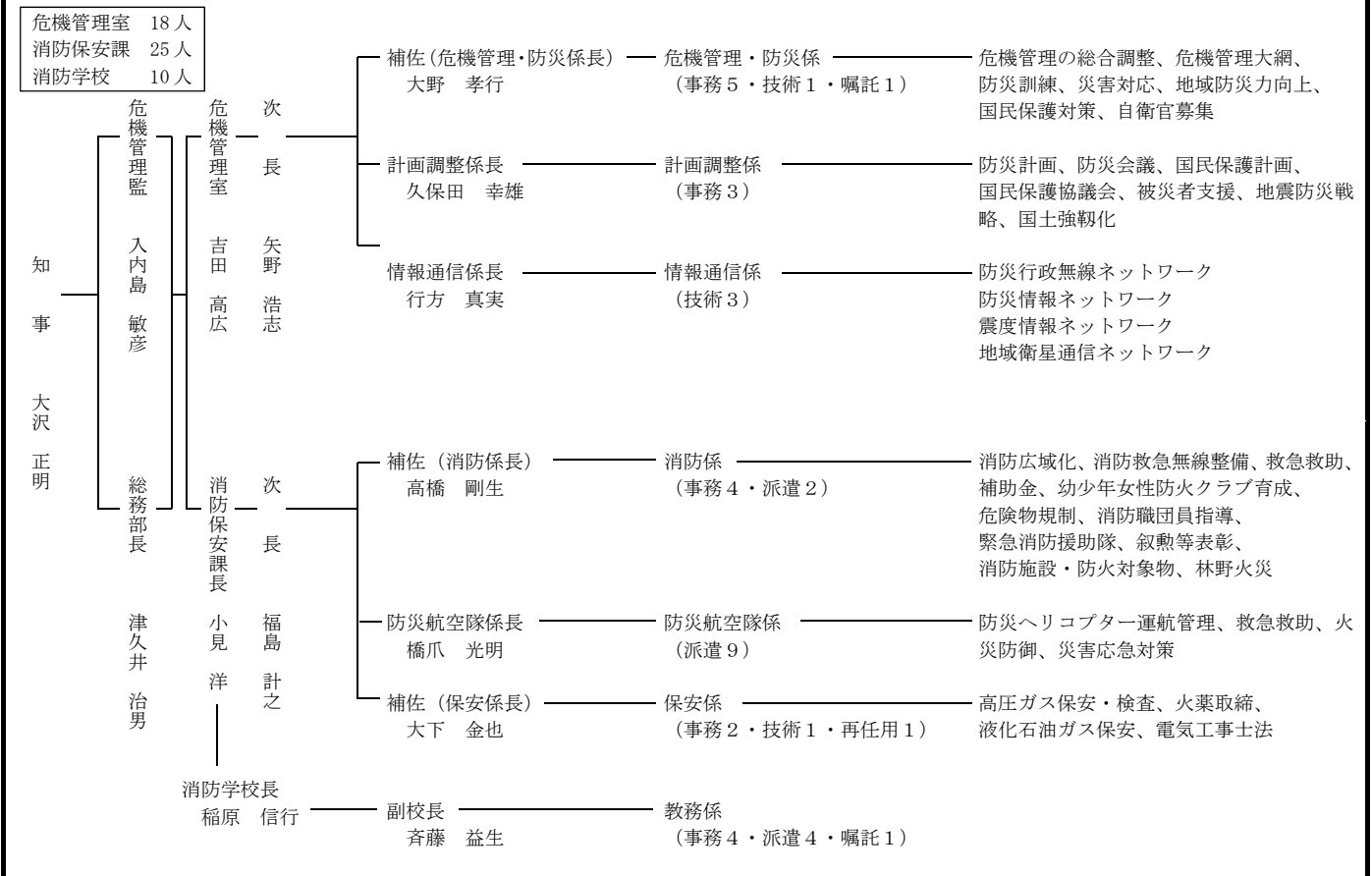

常備化状況

区分	総 数				常 備 化 市 町 村				非 常 備 町 村			比 較		
	市	町	村	合計	市	町	村	合計	町	村	合計	算定式	比較	
市 町 村	12	15	8	35 ①	12	15	8	35 ②	-	-	-	②/①×100 (市町村 常備化率)	% 100	
面 積 (km ²)	2,892.74	2,198.05	1,271.49	6,362.28 ①'	2,892.74	2,198.05	1,271.49	6,362.28 ②'	-	-	-	②'/①'×100 (常備化 面積率)	% 100	
平成27年 国調人口 (人)	1,678,998	247,741	46,376	1,973,115 ①''	1,678,998	247,742	46,376	1,973,115 ②''	-	-	-	②''/①''×100 (常備化 人口率)	% 100	
消 防 本 部 数	単独								4	-	-	4		
	組合											7		
	合計											11		
組 合 加 入 数					7	13	8	28 ③				③/②×100 (組合化率)	% 80.0	
事 務 委 託 市 町 村 数					1	2	0	3						
緊急消防援助隊 登録部隊数	統合指揮1・県指揮3・消火36・救助7・救急22・後方支援14・通信支援1・特災4・特装5・航空1													

消防本部名 消防長名 所在地・郵便番号 代表電話 災害担当課電話 同F A X 地域衛星通信電話 同F A X 消防本部設置年月日 E-mailアドレス	組織の概要 消防本部及び消防署所	消防団設置市町村 消防団名・団員数 団長	団事務所管市町村 所在地 郵便番号 電話番号 F A X 番号	特記 事項
① 前橋市消防局 消防局長 消防正監 清水 岳 前橋市朝日町4-22-2 〒371-0014 TEL (027) 220-4500 警防課 (027) 220-4511 FAX (027) 220-4528 地域衛星通信 (通信指令課) TEL (010) 701-1400 FAX (010) 701-1490 平成16年12月5日 E-mail soumu@mf.d.city.ma ebashi.gunma.jp	消防局長 <ul style="list-style-type: none"> — 総務課 — 予防課 — 警防課 — 通信指令課 中央消防署 <ul style="list-style-type: none"> — 千代田分署 — 赤坂分署 東消防署 <ul style="list-style-type: none"> — 宮城分署 西消防署 <ul style="list-style-type: none"> — 利根分署 南消防署 <ul style="list-style-type: none"> — 城南分署 北消防署 <ul style="list-style-type: none"> — 白川分署 消防職員 414 人 火災 91 件 救急 15,953 件 救助 79 件 136,900 世帯/住基 338,127 人(国調 336,154)/311.59 km ²	前橋市 前橋市消防団 1,142 人 団長 石坂 賢	前橋市消防局総務課 前橋市朝日町四丁目22-2 〒371-0014 TEL (027) 220-4504 FAX (027) 220-4527	入湯 緊援隊登録部隊 (統合指揮1・県指揮1・消火4・救助1・救急3・後方支援3・特災2・特装1) I R T 6
② 桐生市消防本部 消防長 消防正監 不破 慶介 桐生市元宿町13-38 〒376-0027 TEL (0277) 47-1700 警防課 (0277) 47-1704 FAX (0277) 43-2370 地域衛星通信 (通信指令課) TEL (010) 491-6304 TEL (010) 491-6800 平成18年3月27日 E-mail fd-somu@city.kiryu.lg.jp	消防次長 <ul style="list-style-type: none"> — 総務課 — 予防課 — 警防課 — 通信指令課 桐生消防署 <ul style="list-style-type: none"> — 東分署 — 南分署 桐生みどり消防署 <ul style="list-style-type: none"> — 大間々新里分署 — 黒保根東分署 消防職員 227 人 火災 65 件 救急 7,664 件 救助 94 件 64,901 世帯/住基 166,332 人(国調 165,620)/482.87 km ²	桐生市 桐生市消防団 512 人 団長 青木 仁郎	桐生市消防本部総務課 桐生市元宿町13-38 〒376-0027 TEL (0277) 47-1701 FAX (0277) 46-4666	一部過疎 入湯 水源
みどり市 みどり市消防団 251 人 団長 星野 典秋	消防職員 227 人 火災 65 件 救急 7,664 件 救助 94 件 64,901 世帯/住基 166,332 人(国調 165,620)/482.87 km ²	みどり市 みどり市消防本部 総務課 みどり市笠懸町鹿2952 〒379-2395 TEL (0277) 76-2111 FAX (0277) 76-2449	一部過疎	緊援隊登録部隊 (消火4・救助1・救急2・後方支援1)
事務受託市 桐生市	46,034 世帯/114,843 人(114,714)/274.45 km ²	事務委託市 みどり市 (事務委託日) 平成18年3月27日	18,867 世帯/51,489 人(50,906)/208.42 km ²	
③ 伊勢崎市消防本部 消防長 消防正監 小島 輝男 伊勢崎市今泉町2-895 〒372-0031 TEL (0270) 25-3510 警防課 (0270) 25-3916 FAX (0270) 26-9995 地域衛星通信 (通信指令課) TEL (010) 492-6304 FAX (010) 492-6800 平成17年1月1日	消防副消防長 <ul style="list-style-type: none"> — 本部 <ul style="list-style-type: none"> — 総務課 — 予防課 — 警防課 — 通信指令課 — 指揮調査課 — 伊勢崎消防署 <ul style="list-style-type: none"> — 北分署 — 南分署 — 西分署 — 赤堀消防署 — 東消防署 — 境消防署 — 玉村消防署 	伊勢崎市 伊勢崎市消防団 700 人 団長 矢内 豊	伊勢崎市消防本部 総務課 伊勢崎市今泉町2-895 〒372-0031 TEL (0270) 25-3511 FAX (0270) 26-9995	入湯
		玉村町 玉村町消防団 155 人 団長 吉田 直樹	玉村町生活環境安全課 佐波郡玉村町大字下新田201 〒370-1192 TEL (0270) 64-7708 FAX (0270) 65-2592	

消防本部名 消防長名 所在地・郵便番号 代表電話 災害担当課電話 同F A X 地域衛星通信電話 同F A X 消防本部設置年月日 E-mailアドレス	組織の概要		団事務所管市町村	特記事項	
E-mail sh-soumu@city.isesaki.lg.jp	消防本部及び消防署所 消防職員 261人 火災 94件 救急 10,857件 救助 123件 94,437世帯/住基 248,648人(国調 245,468)/165.22km ²		消防団設置市町村 消防団名・団員数 団長	市町村(課)名 所在地 郵便番号 電話番号 FAX番号	特記事項
事務受託市 伊勢崎市 平成17年1月1日 80,100世帯/211,970人(208,814)/139.44km ² 事務委託町 佐波郡玉村町 平成17年1月1日 14,337世帯/36,678人(36,654)/25.78km ²					
④ 太田市消防本部 消防長 消防正監 服部 隆志 太田市鳥山下町 409-1 〒373-0063 TEL (0276) 33-0119 警防課 (0276) 33-0203 FAX (0276) 33-0303 (夜間) 通信指令課 TEL (0276) 33-0119 FAX (0276) 33-0301 地域衛星通信(通信指令課) TEL (010) 493-6304 FAX (010) 493-6800 E-mail otafire@mx.city.ota.gunma.jp	消防次長 消防総務課 予防課 警防課 消防団課 通信指令課 本部 中央消防署 沢野分署 東部消防署 九合分署 西部消防署 尾島分署 数塚分署 大泉消防署 城之内出張所 消防職員 338人 火災 116件 救急 10,494件 救助 165件 104,337世帯/住基 265,526人(国調 261,009)/193.57km ²		太田市 太田市消防団 623人 団長 宮田 次男	太田市消防本部 (消防団課) 太田市鳥山下町 409-1 〒373-0063 TEL (0276) 33-0201 FAX (0276) 33-0302	入湯
大泉町 大泉町消防団 163人 団長 島田 金壽					
大泉消防署 邑楽郡大泉町大字 寄木戸 614-1 〒370-0535 TEL (0276) 40-3403 FAX (0276) 62-3124 緊援隊登録部隊(県指揮1・消火6・救助1・救急3・後方支援1)					
事務受託市 太田市 平成17年3月28日 86,267世帯/223,786人(219,807)/175.54km ² 事務委託町 邑楽郡大泉町 平成17年3月28日 18,070世帯/41,740人(41,202)/18.03km ²					
⑤ 館林地区消防組合 消防本部 消防長 消防監 峰岸 一弘 館林市美園町 7-3 〒374-0039 TEL (0276) 72-3171 警防課 (0276) 72-8361 FAX (0276) 72-3318 地域衛星通信(通信指令室) TEL (010) 495-6304 FAX (010) 495-6800 昭和45年4月1日 E-mail soumu@fire-tatebaya.shi.jp	消防次長 総務課 警防課 予防課 通信指令課 本部 館林消防署 北分署 板倉消防署 西分署 明和消防署 千代田消防署 邑楽消防署 消防職員 190人 火災 80件 救急 5,937件 救助 73件 53,007世帯/住基 141,786人(国調 140,470)/175.31km ²		館林地区消防組合組合消防団 団長 野村 政美	館林地区消防組合 消防本部警防課 館林市美園町 7-3	
館林市 館林消防団 247人 団長 野村 政美					
板倉町 板倉消防団 103人 団長 小野田 富康					
明和町 明和消防団 93人 団長 早川 和範					
板倉消防署 邑楽郡板倉町大字 板倉 3427-5 〒374-0132 TEL (0276) 82-1138 FAX (0276) 82-2387					
明和消防署 邑楽郡明和町南大島 265-1 〒370-0701 TEL (0276) 84-3131 FAX (0276) 84-5378					

<p>構成市町 館林市 (組合加入日) 昭和45年4月1日</p> <p>30,219世帯/77,027人(76,667)/60.97km²</p> <p>邑楽郡板倉町 (組合加入日) 昭和45年4月1日</p> <p>5,365世帯/14,958人(15,015)/41.86km²</p> <p>邑楽郡明和町 (組合加入日) 昭和45年4月1日</p> <p>3,914世帯/11,424人(11,044)/19.64km²</p> <p>邑楽郡千代田町 (組合加入日) 昭和45年4月1日</p> <p>3,981世帯/11,561人(11,318)/21.73km²</p> <p>邑楽郡邑楽町 (組合加入日) 昭和45年4月1日</p> <p>9,528世帯/26,816人(26,426)/31.11km²</p>	<p>千代田町 千代田消防団 103人 団長 山川 明彦</p> <p>千代田消防署 邑楽郡千代田町大字 萱野 1218-1 〒370-0722 TEL (0276) 86-3202 FAX (0276) 86-4810</p> <p>邑楽町 邑楽消防団 121人 団長 大塚 榮彦</p> <p>邑楽消防署 邑楽郡邑楽町大字 中野 2647-1 〒370-0603 TEL (0276) 88-5551 FAX (0276) 88-8751</p> <p>緊援隊登録部隊(消火4・救助1・救急1・後方支援1・特災2・特装1)</p>
<p>利根沼田広域市町村 圏振興整備組合消防本部 消防長 酒井 修 沼田市高橋場町2049-1 〒378-0056 TEL (0278) 22-0119 警防課 (0278) 22-3139 FAX (0278) 22-4922 地域衛星通信(通信指令室) TEL (010) 494-6304 FAX (010) 494-6800 昭和49年4月1日 E-mail fd-tonumall19@space. ocn.ne.jp</p> <p>消防長</p> <ul style="list-style-type: none"> 本部 <ul style="list-style-type: none"> 総務課 予防課 警防課 利根沼田広域中央消防署 利根沼田広域東消防署 利根沼田広域西消防署 利根沼田広域北消防署 <p>消防職員 142人 火災 40件 救急 4,460件 救助 99件</p> <p>31,782世帯/住基 84,650人(国調 83,407)/1,765.69km²</p>	<p>沼田市 沼田市消防団 778人 団長 塩野 富弘</p> <p>沼田市総務課 沼田市西倉内町 780 〒378-8501 TEL (0278) 23-2111 FAX (0278) 24-5179</p> <p>一部 過疎 入湯</p> <p>片品村 片品村消防団 274人 団長 田邊 伸幸</p> <p>片品村総務課 利根郡片品村大字 鎌田 3967-3 〒378-0498 TEL (0278) 58-2111 FAX (0278) 58-2110</p> <p>過疎 入湯</p> <p>川場村 川場村消防団 141人 団長 星野 英明</p> <p>川場村総務課 利根郡川場村大字 谷地 2390-2 〒378-0101 TEL (0278) 52-2111 FAX (0278) 52-2333</p> <p>入湯</p>
<p>構成市町村 沼田市 (組合加入日) 昭和49年4月1日</p> <p>19,178世帯/49,490人(48,676)/443.46km²</p> <p>利根郡片品村 (組合加入日) 昭和49年4月1日</p> <p>1,554世帯/4,593人(4,390)/391.76km²</p> <p>利根郡川場村 (組合加入日) 昭和49年4月1日</p> <p>980世帯/3,343人(3,647)/85.25km²</p> <p>利根郡昭和村 (組合加入日) 昭和49年4月1日</p> <p>2,476世帯/7,579人(7,347)/64.14km²</p> <p>利根郡みなかみ町 (組合加入日) 平成17年10月1日</p> <p>7,594世帯/19,645人(19,347)/781.08km²</p>	<p>昭和村 昭和村消防団 314人 団長 諸田 光二</p> <p>昭和村総務課 利根郡昭和村大字 糸井 388 〒379-1298 TEL (0278) 24-5111 FAX (0278) 24-5254</p> <p>みなかみ町 みなかみ町消防団 581人 団長 青木 誠</p> <p>みなかみ町総務課 利根郡みなかみ町 後閑 318 〒379-1393 TEL (0278) 62-2111 FAX (0278) 62-2291</p> <p>過疎 入湯</p> <p>緊援隊登録部隊(消火2・救急1・後方支援1)</p>

消防本部名 消防長名 所在地・郵便番号 代表電話 災害担当課電話 同F A X 地域衛星通信電話 同F A X 消防本部設置年月日 E-mailアドレス	組織の概要 消防本部及び消防署所	消防団設置市町村名 消防団名・団員数 団長	団事務所管市町村 市町村(課)名 所在地 郵便番号 電話番号 F A X 番号	特記 事項
群馬県 高崎市等広域消防局 消防局長 消防正監 井草 明仁 高崎市八千代町 1-13-10 〒370-0861 TEL (027) 322-2391 警防課 (027) 324-2216 FAX (027) 323-1993 地域衛星通信(通信指令課) TEL (010) 490-6306 FAX (010) 490-6800 平成 11 年 4 月 1 日 E-mail shoubou@city.takasaki.lg.jp	<p>消防職員 462 人 火災 132 件 救急 18,662 件 救助 234 件</p>	高崎市 高崎市消防団 1,348 人 団長 田中 宏 安中市 安中市消防団 507 人 団長 原田 光男	高崎市等広域消防局警防課 高崎市八千代町 1-13-10 〒370-0861 TEL (027) 324-2216 FAX (027) 330-1069 安中消防署防災係 安中市安中 1-10-30 〒379-0116 TEL (027) 381-5881 FAX (027) 380-1077	入湯一部過疎 入湯 緊援隊登録部隊(県指揮1・消火4・救助1・救急3・後方支援1・通信支援1・特装2) I R T 6
163,835 世帯/住基 409,538 人(国調 405,551)/677.12 ㎩				
構成市				
高崎市(吉井地区を除く) (組合加入日) 昭和 46 年 4 月 1 日	141,454 世帯/350,223 人(347,020)/400.81 ㎩	安中市 (組合加入日) 昭和 47 年 4 月 1 日	22,381 世帯/59,315 人(58,531)/276.31 ㎩	
群馬県 渋川広域消防本部 消防長 消防監 青山 省三 渋川市渋川 1815-51 〒377-0008 TEL (0279) 25-0119 警防課 (0279) 25-4192 FAX (0279) 20-1203 地域衛星通信(情報管理係) TEL (010) 496-6036 FAX (010) 496-6800 昭和 47 年 4 月 1 日 E-mail sfd@sknet.or.jp	<p>消防職員 158 人 火災 44 件 救急 5,269 件 救助 105 件</p>	渋川市 渋川市消防団 618 人 団長 桑原 良雄 吉岡町 吉岡町消防団 105 人 団長 斉木 健志 榛東村 榛東村消防団 145 人 団長 佐藤 高士	渋川市防災安全課 渋川市石原 80 〒377-0007 TEL (0279) 22-2130 FAX (0279) 24-6541 吉岡町町民生活課 北群馬郡吉岡町下野田 560 〒370-3608 TEL (0279) 54-3111 FAX (0279) 54-8681 榛東村総務課 北群馬郡榛東村新井 790-1 〒370-3502 TEL (0279) 54-2211 FAX (0279) 54-8225	入湯 入湯
40,988 世帯/住基 115,309 人(国調 113,800)/288.65 ㎩				
構成市町村				
渋川市 (組合加入日) 昭和 47 年 4 月 1 日	28,812 世帯/79,616 人(78,391)/240.27 ㎩			
北群馬郡吉岡町 (組合加入日) 昭和 47 年 4 月 1 日	7,289 世帯/21,064 人(21,080)/20.46 ㎩			
北群馬郡榛東村 (組合加入日) 昭和 47 年 4 月 1 日	4,887 世帯/14,629 人(14,329)/27.92 ㎩			緊援隊登録部隊(救助1・消火2・救急2・後方支援1)

<p>⑨ 富岡甘楽広域市町村圏振興整備組合消防本部 消防長 消防監 佐藤 亘 富岡市富岡 1922-7 〒370-2316 TEL (0274) 62-4325 警防課 (0274) 62-4333 FAX (0274) 64-5665 地域衛星通信(指揮管理課) TEL (010) 498-6304 FAX (010) 498-6800 昭和 47 年 4 月 1 日 E-mail fdtomika@gamma.ocn.ne.jp</p>	<p>消防次長</p> <ul style="list-style-type: none"> 本部 <ul style="list-style-type: none"> 総務課 警防課 予防課 指揮管理課 富岡消防署 <ul style="list-style-type: none"> 甘楽分署 二ノ宮分署 妙義分署 下仁田消防署 <ul style="list-style-type: none"> 南牧分署 西牧分遣所 <p>消防職員 146 人 火災 32 件 救急 2,776 件 救助 46 件</p>	<p>富岡市 富岡市消防団 344 人 団長 佐々木 伸</p>	<p>富岡甘楽広域消防本部警防課 富岡市富岡 1922-7 〒370-2316 TEL (0274) 62-4333 FAX (0274) 64-5665</p>	<p>入 湯</p>
<p>構成市町村 富岡市 (組合加入日) 昭和 47 年 4 月 1 日</p> <p>甘楽郡下仁田町 (組合加入日) 昭和 47 年 4 月 1 日</p> <p>甘楽郡南牧村 (組合加入日) 昭和 47 年 4 月 1 日</p> <p>甘楽郡甘楽町 (組合加入日) 昭和 47 年 4 月 1 日</p>	<p>26,787 世帯/住基 72,825 人(国調 72,489)/488.67 ㎢</p> <p>18,255 世帯/49,672 人(49,746)/122.85 ㎢</p> <p>3,040 世帯/7,796 人(7,564)/188.38 ㎢</p> <p>953 世帯/2,003 人(1,979)/118.83 ㎢</p> <p>4,539 世帯/13,354 人(13,200)/58.61 ㎢</p>	<p>下仁田町 下仁田町消防団 163 人 団長 林 孝</p>	<p>下仁田町総務課 甘楽郡下仁田町大字下仁田 682 〒370-2601 TEL (0274) 82-2111 FAX (0274) 82-5766</p>	<p>過 疎</p>
<p>⑩ 吾妻広域消防本部 消防長 消防監 上原 裕之 吾妻郡東吾妻町大字原町 35 〒377-0801 TEL (0279) 68-0119 警防課 (0279) 68-0217 FAX (0279) 68-5080 地域衛星通信(通信指令室) TEL (010) 499-6305 FAX (010) 499-6800 昭和 48 年 4 月 1 日 E-mail agakoushou-hq@fd-aga-tdsuma.jp</p>	<p>消防長</p> <ul style="list-style-type: none"> 本部 <ul style="list-style-type: none"> 総務課 予防課 警防課 東部消防署 <ul style="list-style-type: none"> 中之条分署 西部消防署 <ul style="list-style-type: none"> 長野原分署 嬭恋分署 <p>消防職員 116 人 火災 24 件 救急 3,400 件 救助 49 件</p>	<p>中之条町 中之条町消防団 335 人 団長 川合 宣之</p>	<p>中之条町総務課 吾妻郡中之条町中之条 1091 〒377-0494 TEL (0279) 75-2111 FAX (0279) 75-6562</p>	<p>入 湯 過 疎</p>
<p>構成町村 吾妻郡中之条町 (組合加入日) 昭和 48 年 4 月 1 日</p> <p>吾妻郡長野原町 (組合加入日) 昭和 48 年 4 月 1 日</p> <p>吾妻郡嬭恋村 (組合加入日) 昭和 48 年 4 月 1 日</p>	<p>22,192 世帯/住基 56,773 人(国調 56,391)/1,278.55 ㎢</p> <p>6,529 世帯/16,635 人(16,850)/439.28 ㎢</p> <p>2,322 世帯/5,748 人(5,536)/133.85 ㎢</p> <p>3,664 世帯/9,714 人(9,780)/337.58 ㎢</p>	<p>長野原町 長野原町消防団 148 人 団長 石田 秀雄</p>	<p>長野原町総務課 吾妻郡長野原町大字長野原 66-3 〒377-1392 TEL (0279) 82-2244 FAX (0279) 82-3115</p>	<p>入 湯 水 源</p>
		<p>嬭恋村 嬭恋消防団 264 人 団長 市村 今朝雄</p>	<p>嬭恋村総務課 吾妻郡嬭恋村大字大前 110 〒377-1692 TEL (0279) 96-0511 FAX (0279) 96-0516</p>	<p>入 湯 過 疎</p>
		<p>草津町 草津町消防団 147 人 団長 早川 信之</p>	<p>草津町総務課 吾妻郡草津町大字草津 28 〒377-1792 TEL (0279) 88-0001 FAX (0279) 88-0002</p>	<p>入 湯</p>
		<p>高山村 高山村消防団 123 人 団長 大木 牧男</p>	<p>高山村総務課 吾妻郡高山村大字中山 2856-1 〒377-0792 TEL (0279) 63-2111 FAX (0279) 63-2768</p>	<p>入 湯</p>

消防本部名 消防長名 所在地・郵便番号 代表電話 災害担当課電話 同F A X 地域衛星通信電話 同F A X 消防本部設置年月日 E-mailアドレス	組織の概要 消防本部及び消防署所	消防団設置市町村 消防団名・団員数 団長	団事務所管市町村 市町村（課）名 所在地 郵便番号 電話番号 F A X 番号	特記 事項
吾妻郡草津町 （組合加入日） 昭和 48 年 4 月 1 日 吾妻郡高山村 （組合加入日） 昭和 48 年 4 月 1 日 吾妻郡東吾妻町 （組合加入日） 平成 18 年 3 月 27 日（※東村および吾妻町が合併して東吾妻町となる）	3, 275 世帯／6, 566 人(6, 518)／49. 75 ㎩ 1, 167 世帯／3, 703 人(3, 674)／64. 18 ㎩ 5, 235 世帯／14, 407 人(14, 033)／253. 91 ㎩	東吾妻町 東吾妻町消防団 314 人 団長 中澤 匡史	東吾妻町総務課 安全対策室 吾妻郡東吾妻町大字原町 594-3 〒377-0892 TEL(0279)68-2111 FAX(0279)68-4900	入湯 水源 過疎 緊援隊登録部隊（消火2・救急1・後方支援1）
多野藤岡広域市町村 圏振興整備組合消防本部 消防長 消防監 三浦 敏明 藤岡市藤岡 982 〒375-0024 TEL(0274)22-1306 総務課(0274)22-4838 予防課(0274)22-2467 警防課(0274)22-2306 FAX(0274)22-4899 地域衛星通信(指揮課) TEL(010)497-6305 FAX(010)497-6800 昭和 48 年 4 月 1 日 E-mail fd-tanofujioka@theia. ocn.ne.jp	 <p>消防本部 消防長 本部長 消防本部 藤岡消防署 吉井消防署 総務課 予防課 警防課 指揮課 鬼石消防分署 奥多野消防分署 上野消防出張所 消防職員 138 人 火災 37 件 救急 4, 180 件 救助 52 件</p>	藤岡市 藤岡市消防団 214 人 団長 柳澤 義徳 神流町 神流町消防団 168 人 団長 櫻井 利幸 上野村 上野村消防団 131 人 団長 今井 和久	藤岡市地域安全課 藤岡市中栗須 327 〒375-8601 TEL(0274)22-1211 FAX(0274)24-4515 神流町総務課 多野郡神流町大字 万場 90-6 〒370-1504 TEL(0274)57-2111 FAX(0274)57-2715 上野村総務課 多野郡上野村大字 川和 11 〒370-1614 TEL(0274)59-2111 FAX(0274)59-2470	一部過疎 過疎 過疎 緊援隊登録部隊（消火2・救急2・後方支援1・特装1）
構成市町村 藤岡市 （組合加入日） 昭和 48 年 4 月 1 日 多野郡上野村 （組合加入日） 昭和 48 年 4 月 1 日 多野郡神流町 （組合加入日） 平成 15 年 4 月 1 日 高崎市 （組合加入日） 平成 21 年 6 月 1 日	24, 569 世帯／66, 564 人(65, 708)／180. 29 ㎩ 578 世帯／1, 267 人(1, 230)／181. 85 ㎩ 903 世帯／1, 987 人(1, 954)／114. 60 ㎩ 8, 726 世帯／24, 268 人(23, 864)／58. 35 ㎩ （H21. 6. 1 多野郡吉井町が高崎市に合併、その後高崎市吉井町地区のみ当組合に加入したことにより、高崎市吉井町地区を当消防本部が管轄）			

埼玉県

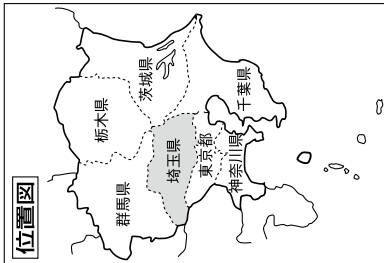

位置図

面積 (km ²)	3,797.75
消防本部数	27
消防職員数 (人)	8,482
消防団員数 (人)	14,297

19 見玉郡市広域市町村圏組合

熊谷市・行田市消防指令センター

2・4

凡 例

- 組合消防
- 単独常備
- 委託常備
- 本部所在地

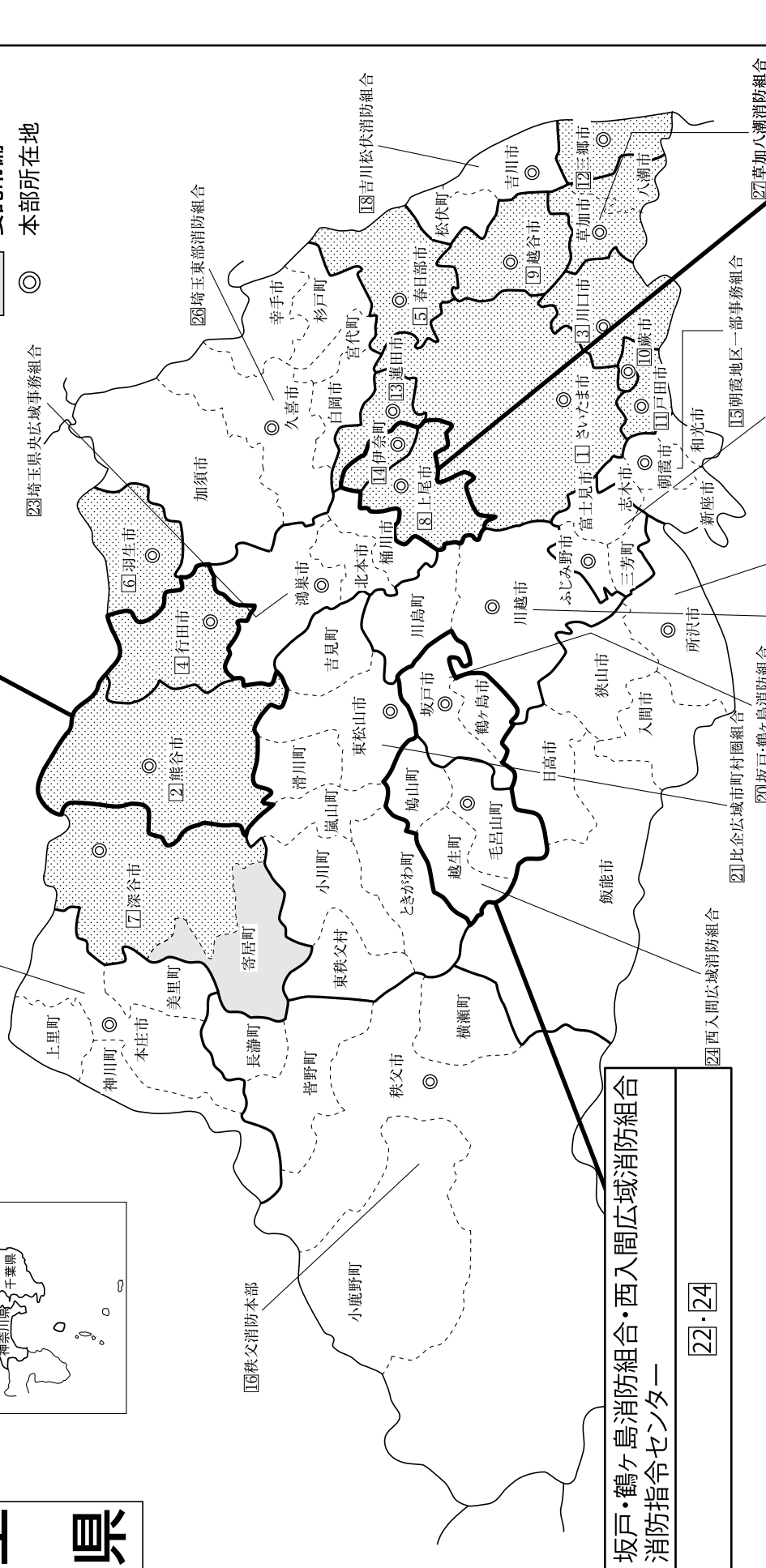

坂戸・鶴ヶ島消防組合・西入間広域消防組合
消防指令センター

22・24

上尾市・伊奈町消防指令センター

8・14

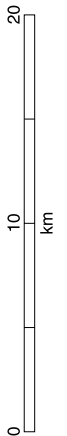

埼玉県

県庁	〒330-9301 さいたま市浦和区高砂3-15-1	代表 消防防災課直通	TEL (048) 824-2111 TEL (048) 830-8151 FAX (048) 830-8159 消防防災無線6-3177 防災FAX 70-960 E-mail a3165@pref.saitama.lg.jp
消防学校	〒369-0131 鴻巣市袋30		TEL (048) 548-5411 FAX (048) 547-1040 E-mail k485411@pref.saitama.lg.jp
消防学校救急 救命士養成担当	〒330-0081 さいたま市中央区新都心1-2 埼玉県立小児医療センター8階		TEL (048) 601-5101 FAX (048) 601-5102 E-mail p539999@pref.saitama.lg.jp
防災航空センター	〒350-0141 比企郡川島町出丸下郷53-1 本田航空ビル3階		TEL (049) 297-7810 FAX (049) 297-7906 E-mail r977810@pref.saitama.lg.jp

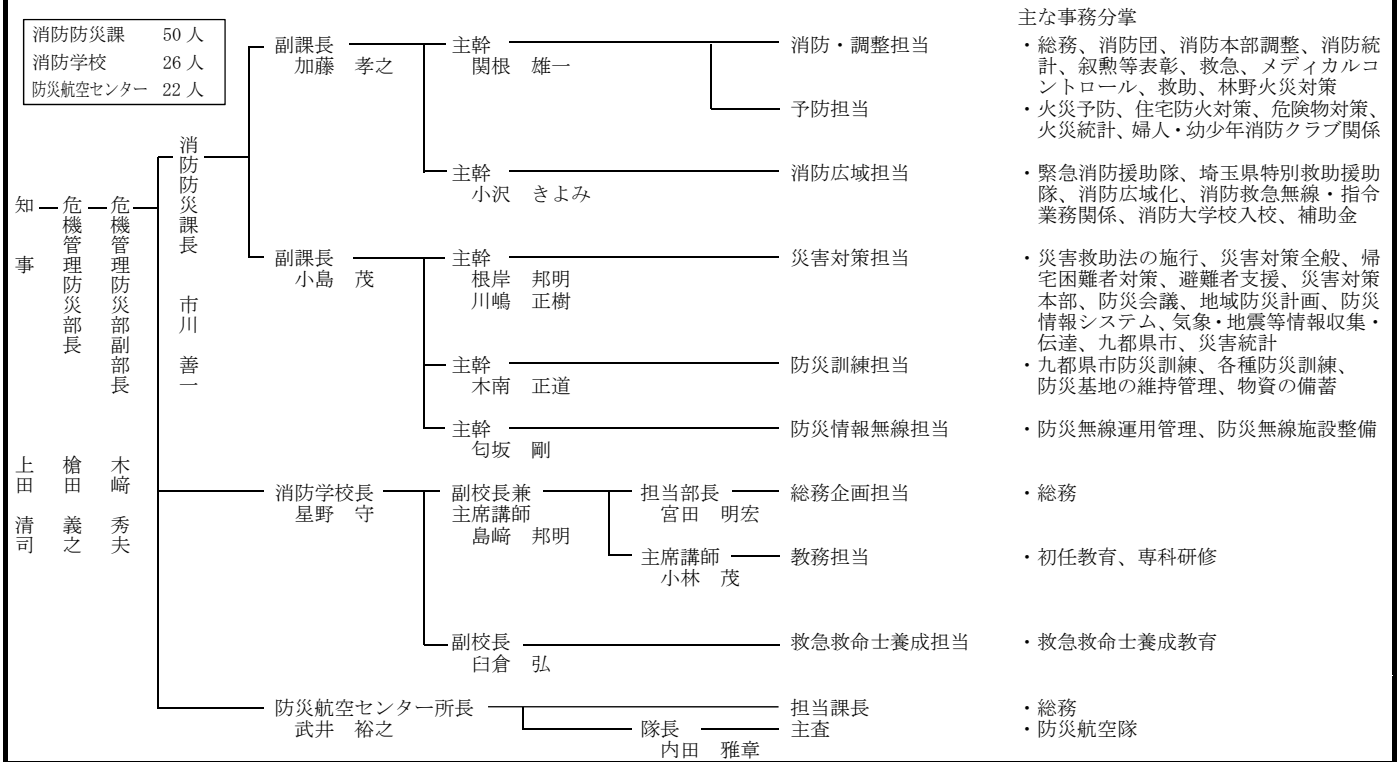

常備化状況

区分	総数				常備化市町村				非常備町村			比較		
	市	町	村	合計	市	町	村	合計	町	村	合計	算定式	比較	
市町村	40	22	1	63	40	22	1	63	-	-	-	②/①×100 (市町村 常備化率)	% 100	
面積 (km ²)	2,823.05	937.64	37.06	3,797.75	2,823.05	937.64	37.06	3,797.75	-	-	-	②'/①'×100 (常備化 面積率)	% 100	
平成27年 国調人口 (人)	6,760,813	502,806	2,915	7,266,534	6,760,813	502,806	2,915	7,266,534	-	-	-	②"/①"×100 (常備化 人口率)	% 100	
消防本部数	単独				13	1	-	14						
	組合								13					
	合計								27					
組合加入数								27	20	1	48	③/②×100 (組合化率)	% 76.0	
事務委託 市町村数	-	1	-	1	-	1	-	1						
緊急消防援助隊 登録部隊数	指揮支援2・統合指揮1・県指揮5・消火90・救助25・救急47・後方支援38・特災10・特装18・航空3													

消防本部名 消防長名 所在地・郵便番号 代表電話 災害担当課電話 同F A X 地域衛星通信電話 同F A X 消防本部設置年月日 E-mailアドレス	組 織 の 概 要		団事務所管市町村	特 記 事 項	
さいたま市消防局 消防局長 消防司監 大熊 郁夫 さいたま市浦和区常盤 6-1-28 〒330-0061 TEL (048) 833-7335 警防課 (048) 833-7944 FAX (048) 833-7201 夜間連絡先 指令センター TEL (048) 833-9877 FAX (048) 833-1237 地域衛星通信(指令課) TEL 011-704-5898 FAX 011-704-952 平成13年5月1日 E-mail shobo-somu@city.saitama.lg.jp	消防本部及び消防署所 <p>消防職員 1,379 人 火災 273 件 救急 64,692 件 救助 878 件</p> <p>533,209 世帯/住基 1,284,937 人(国調 1,263,979)/217.43 ㎢</p>		さいたま市 さいたま市消防団 1,232 人 団長 倉田 健次	消防本部で所管 消防団活躍推進室 TEL (048) 833-7163 FAX (048) 833-7641	入 湯 緊援隊登録部隊 (指揮支援 2・統合指揮 1・県指揮 1・消火 12・救助 6・救急 5・後方支援 9・特殊災害 4・特殊装備 5) I R T 11
熊谷市消防本部 消防長 消防正監 宮本 貢朗 熊谷市原島 675-1 〒360-0811 TEL (048) 501-0119 警防課 (048) 501-0117 FAX (048) 521-1207 夜間連絡先 指令課 (048) 501-0116 FAX (048) 526-9003 地域衛星通信(指令課) TEL 011-757-1301 FAX 011-757-950 平成19年2月13日	消防本部 		熊谷市 熊谷市消防団 499 人 団長 關根 誠一	消防本部で所管 警防課 TEL (048) 501-0117 FAX (048) 521-1207	緊援隊登録部隊 (県指揮 1・消火 4・救助 1・救急 1・後方支援 2)

消防本部名 消防長名 所在地・郵便番号 代表電話 災害担当課電話 同F A X 地域衛星通信電話 同F A X 消防本部設置年月日 E-mailアドレス	組織の概要 消防本部及び消防署所	消防団 消防団設置市町村名 消防団名・団員数 団長名	団事務所管市町村 所在地 郵便番号 電話番号 F A X 番号	特記 事項
E-mail fd-hombu@city.kumagaya.lg.jp	消防職員 244 人 火災 64 件 救急 9,103 件 救助 104 件 77,004 世帯/住基 199,029 人(国調 198,742)/159.82 km ²			
③ 川口市消防局 消防長 消防正監 小倉 務 川口市芝下 2-1-1 〒333-0848 TEL (048) 261-3119 警防課 (048) 261-8971 FAX (048) 261-5955 夜間連絡先 指令課 TEL (048) 261-7351 FAX (048) 262-5050 地域衛星通信(指令課) TEL 011-703-951 FAX 011-703-950 昭和 23 年 3 月 7 日 E-mail 220.01000@city.kawaguchi.lg.jp	<p>消防職員 546 人 火災 126 件 救急 27,393 件 救助 295 件 245,830 世帯/住基 596,505 人(国調 578,112)/61.95 km²</p>	川口市 川口市消防団 429 人 団長 金子 利夫	消防本部で所管 消防総務課 TEL (048) 261-8102 FAX (048) 261-5955	緊援隊登録部隊(県指揮 1・消火 6・救助 1・救急 4・後方支援 2・特災 1・特装 1) I R T 6
④ 行田市消防本部 消防長 消防監 杉山 晴彦 行田市大字長野 4389-1 〒361-0023 TEL (048) 550-2119 FAX (048) 556-8151 夜間連絡先 消防署 048-550-2123 FAX (048) 550-2125 地域衛星通信(消防署) TEL 011-706-299 FAX 011-706-299 昭和 25 年 4 月 14 日 E-mail shoubo-s@city.gyoda.lg.jp	<p>消防職員 103 人 火災 38 件 救急 3,675 件 救助 61 件 31,015 世帯/住基 82,469 人(国調 82,113)/67.49 km²</p>	行田市 行田市消防団 292 人 団長 高野 英男	消防本部で所轄 総務課 TEL (048) 550-2120 FAX (048) 556-8151	緊援隊登録部隊(消火 1・救急 1・後方支援 1)
⑤ 春日部市消防本部 消防長 消防正監 佐藤 晃 春日部市 谷原新田 2097-1 〒344-0035 TEL (048) 738-3111 警防課 (048) 738-3118 FAX (048) 735-1536	<p>消防職員 199 人 火災 38 件 救急 3,675 件 救助 61 件 31,015 世帯/住基 82,469 人(国調 82,113)/67.49 km²</p>	春日部市 計 199 人 春日部消防団 120 人 団長 須賀 正幸 庄和消防団 79 人 団長 藤枝 哲也	消防本部で所管 総務課 TEL (048) 738-3111 FAX (048) 738-3200	緊援隊登録部隊(指揮 1・消火 3・救助 1・救急 2・後方支援 2・特装 1)

地域衛星通信(指令課) TEL 011-714-4549 FAX 011-714-950 E-mail somu-kfd@city.kasube.lg.jp	消防職員 280 人 火災 56 件 救急 11,678 件 救助 86 件 94,463 世帯/住基 236,086 人(国調 232,709)/66.00 km ²			
羽生市消防本部 消防長 消防司令長 鈴木 順一 羽生市大字藤井下組 990-1 〒348-0065 TEL (048) 565-1919 警防課 (048) 565-1923 FAX (048) 565-1177 地域衛星通信(指令室) TEL (011) 716-250 FAX (011) 716-299 昭和 35 年 10 月 1 日 E-mail shoubou@city.hanyu.lg.jp	消防長 <ul style="list-style-type: none"> 消防本部 <ul style="list-style-type: none"> 消防総務課 予防課 警防課 羽生市消防署 <ul style="list-style-type: none"> 西分署 消防職員 79 人 火災 20 件 救急 2,575 件 救助 38 件 20,366 世帯/住基 55,350 人(国調 54,874)/58.64 km ²	羽生市 羽生市消防団 215 人 団長 西田 哲三	消防本部で所管 消防総務課 TEL (048) 565-1339 FAX (048) 565-1177	
緊援隊登録部隊(消火 1)				
深谷市消防本部 消防長 消防正監 持田 豊 深谷市上敷免 858 〒366-0029 TEL (048) 571-0119 警防課 (048) 571-0914 FAX (048) 571-5898 地域衛星通信(指令課) TEL 011-764-300 FAX 011-764-269 平成 18 年 1 月 1 日 E-mail f-somu@city.fukaya.lg.jp	消防長 <ul style="list-style-type: none"> 消防本部 <ul style="list-style-type: none"> 消防総務課 予防課 警防課 指令課 深谷市深谷消防署 <ul style="list-style-type: none"> 藤沢分署 豊里分署 岡部分署 上柴分署 深谷市花園消防署 <ul style="list-style-type: none"> 川本分署 寄居分署 消防職員 223 人 火災 55 件 救急 7,554 件 救助 123 件 66,318 世帯/住基 179,621 人(国調 177,892)/202.62 km ²	深谷市 深谷市消防団 381 人 団長 坂田 秋雄	消防本部で所管 消防総務課 TEL (048) 571-0900 FAX (048) 571-0959	
寄居町 寄居町消防団 154 人 団長 逸見 和美				
寄居町自治防災課 大里郡寄居町大字 寄居 1180-1 〒369-1292 TEL (048) 581-2121 FAX (048) 581-5100				
緊援隊登録部隊(消火 2・救助 1・救急 1・特装 1)				
事務受託市 深谷市 53,384 世帯/144,855 人(143,811)/138.37 km ² 事務委託町 大里郡寄居町 12,934 世帯/34,284 人(34,081)/64.25 km ² (事務委託日) 平成 18 年 1 月 1 日				
上尾市消防本部 消防長 消防正監 田島 孝一 上尾市大字上尾村 537 〒362-0013 TEL (048) 775-1311 警防課 (048) 775-1312 FAX (048) 775-2230 昭和 40 年 4 月 1 日 地域衛星通信(指令課) TEL 011-719-851 FAX 011-719-850 E-mail s581000@city.ageo.lg.jp	消防長 <ul style="list-style-type: none"> 消防本部 <ul style="list-style-type: none"> 消防総務課 予防課 警防課 指令課 上尾市東消防署 <ul style="list-style-type: none"> 管理課 消防第一課 消防第二課 原市分署 上平分署 上尾市西消防署 <ul style="list-style-type: none"> 消防第一課 消防第二課 大谷分署 平芳分署 消防職員 276 人 火災 54 件 救急 10,055 件 救助 228 件 91,399 世帯/住基 228,124 人(国調 225,196)/45.51 km ²	上尾市 上尾市消防団 133 人 団長 矢島 健次	消防本部で所管 消防総務課 TEL (048) 775-1500 FAX (048) 775-2230	
緊援隊登録部隊(消火 3・救助 1・救急 1・後方支援 1・特装 1)				

消防本部長 消防長名 所在地・郵便番号 代表電話 災害担当課電話 同F A X 地域衛星通信電話 同F A X 消防本部設置年月日 E-mail アドレス	組 織 の 概 要 消防本部及び消防署所	消防団設置市町村 消防団名・団員数 団 長	団事務所管市町村 所在地 郵便番号 電話番号 F A X 番号	特 記 事 項
㉑ 越谷市消防本部 消防長 消防正監 百木 孝司 越谷市大沢 2-10-15 〒343-0025 TEL (048) 974-0101 警防課 (048) 974-0104 FAX (048) 977-1199 地域衛星通信 (指令課) TEL 011-722-3397 FAX 011-722-950 昭和 34 年 10 月 1 日 E-mail 10355100@city.koshigaya.saitama.jp	<p>消防職員 352 人 火災 81 件 救急 14,905 件 救助 79 件</p> <p>136,460 世帯/住基 339,677 人(国調 337,498)/60.24 km²</p>	越谷市 越谷市消防団 394 人 団長 豊田 範光	消防本部で所管 警防課 TEL (048) 974-0104 FAX (048) 974-0137	緊援隊登録部隊 (消火 3・救助 1・救急 2・後方支援 1)
㉒ 蕨市消防本部 消防長 消防司令長 堤 昭広 蕨市錦町 5-1-22 〒335-0005 TEL (048) 441-0119 警防課 (048) 441-0173 FAX (048) 441-0181 夜間連絡先 通信指令室 TEL (048) 441-0119 FAX (048) 441-0187 地域衛星通信 (通信指令室) TEL 011-723-100 FAX 011-723-399 昭和 34 年 4 月 1 日 E-mail shoubou@city.warabi.saitama.jp	<p>消防職員 86 人 火災 20 件 救急 3,786 件 救助 75 件</p> <p>34,174 世帯/住基 73,800 人(国調 72,260)/5.11 km²</p>	蕨市 蕨市消防団 92 人 団長 今井 輝嗣	消防本部で所管 総務課 TEL (048) 441-0117 FAX (048) 441-0181	緊援隊登録部隊 (消火 1)
㉓ 戸田市消防本部 消防長 消防監 森谷 精太郎 戸田市大字新善 1875-1 〒335-0021 TEL (048) 420-2119 警防課 (048) 420-2127 FAX (048) 444-2118 夜間連絡先 消防署指令指揮担当 TEL (048) 420-2119 FAX (048) 442-0119 昭和 40 年 4 月 1 日 地域衛星通信 (消防署指令指揮担当) TEL 011-724-490 FAX 011-724-299 E-mail syo-somu@city.toda.saitama.jp	<p>消防職員 139 人 火災 27 件 救急 6,301 件 救助 66 件</p> <p>59,432 世帯/住基 137,788 人(国調 136,150)/18.19 km²</p>	戸田市 戸田市消防団 106 人 団長 針替 一浩	消防本部で所管 総務課 TEL (048) 420-2124 FAX (048) 444-2118	入 湯 緊援隊登録部隊 (消火 1・救急 1・後方支援 2・特装 1)

<p>12 三郷市消防本部 消防長 消防監 野本 浩 三郷市中央五丁目 45-4 〒341-0038 TEL (048) 952-1211 警防課 (048) 952-1293 FAX (048) 952-5568 夜間連絡先 指令課 TEL (048) 952-1211 FAX (048) 952-1544 地域衛星通信(指令課) TEL 011-728-951 FAX 011-728-950 昭和 44 年 1 月 1 日 E-mail shobo@city.misato.lg.jp</p>	<p>消防次長</p> <ul style="list-style-type: none"> 消防本部 <ul style="list-style-type: none"> 消防総務課 予防課 警防課 指令課 三郷市消防署 <ul style="list-style-type: none"> 三郷市消防署南分署 三郷市消防署北分署 <p>消防職員 165 人 火災 34 件 救急 6,710 件 救助 87 件</p> <p>55,288 世帯/住基 139,413 人(国調 136,521)/30.13 ㎢</p>	<p>三郷市 三郷市消防団 313 人 団長 本間 雄一郎</p>	<p>消防本部で所管 消防総務課 TEL (048) 952-1215 FAX (048) 952-5568</p>	<p>緊援隊登録部隊 (消火 2・救急 1・後方支援 1)</p>
<p>13 蓮田市消防本部 消防長 消防司令長 前田 淳一 蓮田市大字閩戸 178-1 〒349-0133 TEL (048) 768-0119 消防課(警防係) TEL (048) 768-1022 FAX (048) 768-9937 夜間連絡先 通信指令室 TEL (048) 768-0119 地域衛星通信(通信指令室) TEL 011-729-100 FAX 011-729-299 昭和 42 年 7 月 1 日 E-mail shoboka@city.hasuda.lg.jp</p>	<p>消防次長</p> <ul style="list-style-type: none"> 消防本部 <ul style="list-style-type: none"> 消防課 蓮田市消防署 <ul style="list-style-type: none"> 蓮田市消防署南分署 <p>消防職員 95 人 火災 11 件 救急 2,881 件 救助 78 件</p> <p>24,543 世帯/住基 62,310 人(62,380)/27.28 ㎢</p>	<p>蓮田市 蓮田市消防団 154 人 団長 伊勢谷 正和</p>	<p>消防本部で所管 消防課 TEL (048) 768-1020 FAX (048) 768-9937</p>	<p>緊援隊登録部隊 (消火 1・後方支援 1)</p>
<p>14 伊奈町消防本部 消防長 消防司令長 戸井田 寿美 北足立郡伊奈町大字 小室 4885 〒362-0806 TEL (048) 722-8111 FAX (048) 722-8132 地域衛星通信(通信指令室) TEL 011-734-951 FAX 011-734-950 昭和 58 年 4 月 1 日 E-mail syoubou@town.saitama-ina.lg.jp</p>	<p>消防次長</p> <ul style="list-style-type: none"> 消防本部 <ul style="list-style-type: none"> 消防総務課 消防業務課 伊奈町消防署 <p>消防職員 55 人 火災 7 件 救急 1,670 件 救助 28 件</p> <p>16,701 世帯/住基 44,496 人(国調 44,442)/14.79 ㎢</p>	<p>伊奈町 伊奈消防団 68 人 団長 岡田 幸雄</p>	<p>消防本部で所管 消防総務課 TEL (048) 722-8113 FAX (048) 722-8132</p>	<p>緊援隊登録部隊 (消火 1)</p>
<p>15 朝霞地区一部事務組合埼玉県南西部消防本部 消防長 消防正監 高橋 満 朝霞市溝沼 1-2-27 〒351-0023 TEL (048) 460-0119 FAX (048) 463-0493 警防課 (048) 460-0122 夜間連絡先(指令統括課) TEL (048) 460-0123 FAX (048) 460-0125 地域衛星通信(指令統括課) TEL 011-766-355 FAX 011-766-300 平成 10 年 10 月 1 日</p>	<p>消防次長</p> <ul style="list-style-type: none"> 消防本部 <ul style="list-style-type: none"> 消防総務課 予防課 警防課 救急課 指令統括課 朝霞消防署 <ul style="list-style-type: none"> 消防課 消防活動課 志木消防署 <ul style="list-style-type: none"> 消防課 消防活動課 和光消防署 <ul style="list-style-type: none"> 消防課 消防活動課 白子分署 新座消防署 <ul style="list-style-type: none"> 消防課 消防活動課 片山分署 大和田分署 	<p>朝霞市 朝霞市消防団 131 人 団長 獅子倉 欣治</p>	<p>朝霞市危機管理室 朝霞市本町 1-1-1 〒351-8501 TEL (048) 463-1111 FAX (048) 463-1195</p>	
<p>志木市 志木市消防団 93 人 団長 市之瀬 初男</p>	<p>志木市総務部 防災危機管理課 志木市中宗岡 1-1-1 〒353-8501 TEL (048) 473-1111 FAX (048) 473-1294</p>			
<p>和光市 和光市消防団 118 人 団長 富岡 宗一</p>	<p>和光市危機管理室 和光市広沢 1-5 〒351-0192 TEL (048) 464-1111 FAX (048) 464-1234</p>			

消防本部名 消防長名 所在地・郵便番号 代表電話 災害担当課電話 同F A X 地域衛星通信電話 同F A X 消防本部設置年月日 E-mailアドレス	組織の概要		団事務所管市町村	特記事項
	消防本部及び消防署所		消防団設置市町村名 消防団名・団員数 団長	
E-mail honbu@kennanseibu1 19.jp	消防職員 425 人 火災 82 件 救急 18,995 件 救助 283 件 194,270 世帯/住基 459,207 人(国調 451,923)/61.21 km ²	新座市 新座市消防団 201 人 団長 鈴木 克典	新座市市民環境部 危機管理課 新座市野火止 1-1-1 〒352-8623 TEL(048)477-1111 FAX(048)481-6748	
緊援隊登録部隊(消火4・救助2・救急3・後方支援2・特装1)				
I R T 6				

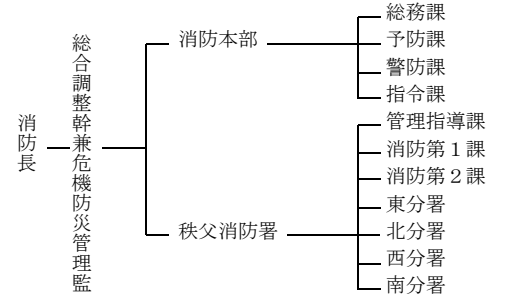
構成市 朝霞市 (組合加入日) 平成10年10月1日	59,515 世帯/137,271 人(136,299)/18.34 km ²	和光市 (組合加入日) 平成10年10月1日	36,898 世帯/81,151 人(80,826)/11.04 km ²	
志木市 (組合加入日) 平成10年10月1日	30,607 世帯/75,704 人(72,676)/9.05 km ²	新座市 (組合加入日) 平成10年10月1日	67,250 世帯/165,081 人(162,122)/22.78 km ²	
 <p>秩父消防本部 消防長 坂本 哲男 秩父市下宮地町10-25 〒368-0021 TEL(0494)21-0119 FAX(0494)21-0124 昭和46年4月1日 地域衛星通信(指令課) TEL 011-753-951 FAX 011-753-950 E-mail syoubouhonbu@union. chichibukouiki.lg.jp</p>	<p>消防職員 173 人 火災 37 件 救急 4,504 件 救助 89 件 37,785 世帯/住基 102,152 人(国調 101,648)/892.62 km²</p>	秩父市 秩父市消防団 1,031 人 団長 浅見 健	秩父市総務部危機管理課 (秩父市消防団事務局) 秩父市熊木町8-15 〒368-8686 TEL(0494)21-0127 FAX(0494)27-8115	水 源 湯
		横瀬町 横瀬町消防団 126 人 団長 平沼 智次	横瀬町総務課 秩父郡横瀬町大字横瀬 4545 〒368-0072 TEL(0494)25-0111 FAX(0494)23-9349	入 湯
皆野町 皆野町消防団 192 人 団長 佐藤 彰	皆野町総務課 秩父郡皆野町大字皆野 1420-1 〒369-1492 TEL(0494)62-1231 FAX(0494)62-2791			
長瀬町 長瀬町消防団 105 人 団長 梶野 達也	長瀬町総務課 秩父郡長瀬町大字本野上 1035-1 〒369-1392 TEL(0494)66-3111 FAX(0494)66-0894			
小鹿野町 小鹿野町消防団 547 人 団長 大簇 徹	小鹿野町住民課 秩父郡小鹿野町小鹿野 89 〒368-0105 TEL(0494)75-1221 FAX(0494)75-2819	入 湯 みなし過疎		
緊援隊登録部隊(消火1・救急1)				
構成市町				
秩父市 (組合加入日) 昭和46年4月1日	24,038 世帯/64,168 人(63,555)/577.83 km ²			
秩父郡横瀬町 (組合加入日) 昭和46年4月1日	3,074 世帯/8,462 人(8,519)/49.36 km ²			
秩父郡皆野町 (組合加入日) 昭和46年4月1日	3,662 世帯/10,048 人(10,133)/63.74 km ²			
秩父郡長瀬町 (組合加入日) 昭和46年4月1日	2,648 世帯/7,355 人(7,324)/30.43 km ²			
秩父郡小鹿野町 (組合加入日) 昭和46年4月1日	4,363 世帯/12,119 人(12,117)/171.26 km ²			

<p>17 入間東部地区消防組合消防本部 消防長 消防正監 塩野 浩 ふじみ野市大井中央 1 - 1 - 19 〒356-0058 TEL (049) 261-6000 FAX (049) 261-4395 地域衛星通信(指揮統制課) TEL 011-754-4321 FAX 011-754-4999 昭和 45 年 11 月 1 日 E-mail shobo@irumatohbul19.jp</p>	<p>消防次長</p> <ul style="list-style-type: none"> 消防本部 <ul style="list-style-type: none"> 総務課 予防課 警防課 救急課 指揮統制課 西消防署 <ul style="list-style-type: none"> 消防課 三芳分署 東消防署 <ul style="list-style-type: none"> 消防課 富士見分署 ふじみ野分署 <p>消防職員 287 人 火災 51 件 救急 11,726 件 救助 73 件</p>	<p>富士見市 富士見市消防団 107 人 団長 横山 政幸</p> <p>ふじみ野市 ふじみ野市消防団 111 人 団長 野口 一也</p> <p>三芳町 三芳町消防団 91 人 団長 清水 邦宏</p>	<p>消防本部で所管 警防課 TEL (049) 261-6659 FAX (049) 261-4395</p>	
107,303 世帯/住基 262,513 人(国調 257,528)/49.74 km ²				
<p>構成市町 富士見市 (組合加入日) 昭和 45 年 11 月 1 日</p>	<p>47,169 世帯/110,650 人(108,102)/19.77 km²</p>	<p>入間郡三芳町 (組合加入日) 昭和 45 年 11 月 1 日</p>	<p>14,328 世帯/38,330 人(38,456)/15.33 km²</p>	
<p>ふじみ野市 (組合加入日) 平成 17 年 10 月 1 日</p>	<p>45,806 世帯/113,533 人(110,970)/14.64 km²</p>			
<p>18 吉川松伏消防組合消防本部 消防長 消防監 地引 二郎 吉川市大字会野谷 481 番地 〒342-0016 TEL (048) 982-3931 警防課 (048) 982-3968 FAX (048) 981-7150 地域衛星通信(指令室) TEL 011-755-299 FAX 011-755-299 昭和 46 年 6 月 15 日 E-mail soumu@yoshimatsu-119.jp</p>	<p>消防次長</p> <ul style="list-style-type: none"> 消防本部 <ul style="list-style-type: none"> 総務課 警防課 予防課 吉川消防署 <ul style="list-style-type: none"> 南分署 松伏消防署 <p>消防職員 150 人 火災 34 件 救急 3,985 件 救助 78 件</p>	<p>吉川市 吉川市消防団 306 人 団長 宮田 孝一</p> <p>松伏町 松伏町消防団 103 人 団長 小林 洋雄</p>	<p>消防本部で所管 警防課 TEL (048) 982-3968 FAX (048) 981-7150</p>	<p>緊援隊登録部隊(消火 2・救急 1・後方支援 1)</p>
36,418 世帯/住基 101,770 人(国調 99,799)/47.86 km ²				
<p>構成市町 吉川市 (組合加入日) 昭和 46 年 6 月 15 日</p>	<p>25,716 世帯/71,781 人(69,738)/31.66 km²</p>	<p>北葛飾郡松伏町 (組合加入日) 昭和 46 年 6 月 15 日</p>	<p>10,702 世帯/29,989 人(30,061)/16.20 km²</p>	
<p>19 児玉郡市広域消防本部 消防長 消防正監 中野 三千雄 本庄市西富田 904-3 〒367-0035 TEL (0495) 24-0119 指令課 (0495) 24-1119 FAX (0495) 24-8393 地域衛星通信(指令課) TEL 011-756-292 FAX 011-756-279 昭和 48 年 3 月 31 日 E-mail 119-soumu@kodamakouiki.jp</p>	<p>消防次長</p> <ul style="list-style-type: none"> 消防本部 <ul style="list-style-type: none"> 総務課 警防課 予防課 指令課 中央消防署 <ul style="list-style-type: none"> 消防 1 課 消防 2 課 査察調査課 本庄分署 児玉分署 美里分署 神川分署 神泉分署 上里分署 <p>消防職員 208 人 火災 46 件 救急 6,174 件 救助 113 件</p>	<p>本庄市 本庄市消防団 334 人 団長 野口 浩</p> <p>美里町 美里町消防団 99 人 団長 岡本 稔</p> <p>神川町 神川町消防団 171 人 団長 野口 弘吉</p>	<p>本庄市市民生活部 危機管理課 本庄市本庄 3-5-3 〒367-8501 TEL (0495) 25-1111 FAX (0495) 21-8499</p> <p>美里町総務課 児玉郡美里町大字 木部 323-1 〒367-0194 TEL (0495) 76-1111 FAX (0495) 76-0909</p> <p>神川町防災環境課 児玉郡神川町大字 植竹 909 〒367-0292 TEL (0495) 77-2111 FAX (0495) 77-3915</p>	<p>一部過疎 (旧神泉村 地域)</p>
50,874 世帯/住基 135,137 人(国調 133,383)/199.68 km ²				

消防本部名 消防長名 所在地・郵便番号 代表電話 災害担当課電話 同FAX 地域衛星通信電話 同FAX 消防本部設置年月日 E-mailアドレス	組織の概要		団事務所管市町村	特記事項
	消防本部及び消防署所		消防団設置市町村名 消防団名・団員数 団長名	
構成市町 本庄市 (組合加入日) 昭和46年4月1日 児玉郡美里町 (組合加入日) 昭和46年4月1日 児玉郡神川町 (組合加入日) 昭和46年4月1日 児玉郡上里町 (組合加入日) 昭和46年4月1日	31,004世帯/78,781人(77,881)/89.69km ² 3,612世帯/11,311人(11,207)/33.41km ² 5,033世帯/13,865人(13,730)/47.40km ² 11,225世帯/31,180人(30,565)/29.18km ²	上里町 上里町消防団 110人 団長 高橋 光晴	上里町くらし安全課 児玉郡上里町大字 七本木 5518 〒369-0392 TEL(0495)35-1221 FAX(0495)33-2429	
〇坂戸・鶴ヶ島消防 組合消防本部 消防長 消防正監 岡部 久志 坂戸市鎌倉町16-16 〒350-0221 TEL(049)281-3119 FAX(049)284-9900 地域衛星通信(指令課) TEL 011-759-100 FAX 011-759-299 昭和47年10月1日 E-mail shomu@sakatsuru119.jp	消防次長 消防本部 坂戸消防署 鶴ヶ島消防署 消防職員 201人 火災 37件 救急 7,380件 救助 126件 71,541世帯/住基 171,364人(国調 171,934)/58.67km ²	坂戸市 坂戸市消防団 271人 団長 小島 清人 鶴ヶ島市 鶴ヶ島市消防団 59人 団長 瀧嶋 正紀	消防本部で所管 庶務課 TEL(049)281-3118 FAX(049)281-3496	緊援隊登録部隊(消火3・救急1) 緊援隊登録部隊(消火2・救急1・後方支援1・特装1)
構成市 坂戸市 (組合加入日) 昭和47年10月1日	42,883世帯/101,377人(101,679)/41.02km ²	構成市 鶴ヶ島市 (組合加入日) 昭和47年10月1日	28,658世帯/69,987人(70,255)/17.65km ²	
〇比企広域消防本部 消防長 消防正監 吉野 勝巳 東松山市大字上野本 1300-1 〒355-0073 代表 TEL(0493)23-2266 FAX(0493)22-3905 災害時 TEL(0493)23-2266 FAX(0493)24-1668 地域衛星通信(指令課) TEL 011-758-290 FAX 011-758-299 平成4年4月1日 E-mail mail@hiki-saitama.jp	消防次長 消防本部 東松山消防署 小川消防署 消防職員 284人 火災 85件 救急 8,816件 救助 105件 75,045世帯/住基 191,397人(国調 193,206)/316.91km ²	東松山市 比企広域市町村圏組合 東松山消防団 91人 団長 新井 芳信 滑川町 比企広域市町村圏組合 滑川消防団 60人 団長 井上 章 嵐山町 比企広域市町村圏組合 嵐山消防団 96人 団長 田嶋 健司 小川町 比企広域市町村圏組合 小川消防団 130人 団長 島野 雄二 吉見町 比企広域市町村圏組合 吉見消防団 95人 団長 蓮見 弘	消防本部で所管 管理課 TEL(0493)23-2265 FAX(0493)22-3905	
構成市町村 東松山市 (組合加入日) 平成4年4月1日	37,224世帯/89,956人(91,437)/65.35km ²	ときがわ町 比企広域市町村圏組合 ときがわ消防団 129人 団長 杉田 健司		

<p>比企郡滑川町 (組合加入日) 平成4年4月1日</p> <p>6,785世帯/18,343人(18,212)/29.68km²</p> <p>比企郡嵐山町 (組合加入日) 平成4年4月1日</p> <p>6,968世帯/17,952人(18,341)/29.92km²</p> <p>比企郡小川町 (組合加入日) 平成4年4月1日</p> <p>12,007世帯/30,982人(31,178)/60.36km²</p> <p>比企郡吉見町 (組合加入日) 平成4年4月1日</p> <p>6,834世帯/19,632人(19,631)/38.64km²</p> <p>比企郡ときわ町 (組合加入日) 平成4年4月1日</p> <p>4,199世帯/11,561人(11,492)/55.90km²</p> <p>秩父郡東秩父村 (組合加入日) 平成4年4月1日</p> <p>1,028世帯/2,971人(2,915)/37.06km²</p>		<p>東秩父村 比企広域市町村圏組合 東秩父消防団 105人 団長 高田 吉広</p>	
<p>川越地区消防局 消防局長 消防正監 高野 春雄 川越市神明町48-4 〒350-0823 TEL (049) 222-0700 警防課 (049) 222-5891 夜間指揮統制課 TEL (049) 226-7408 FAX (049) 225-2564 地域衛星通信(指揮統制課) TEL 011-760-270 FAX 011-760-399 昭和48年4月1日 E-mail soumu@119kawagoechiku.jp</p>	<p>消防局長</p> <ul style="list-style-type: none"> 消防局 <ul style="list-style-type: none"> 総務課 予防課 警防課 救急課 指揮統制課 川越北消防署 — 南古谷分署 川越中央消防署 — 高階分署 — 大東分署 川越西消防署 — 名細分署 川島消防署 <p>消防職員 438人 火災 100件 救急 17,115件 救助 225件</p> <p>152,953世帯/住基 372,521人(国調 371,533)/150.76km²</p>	<p>川越市 川越市消防団 281人 団長 栗原 隆</p>	<p>消防本部で所管 総務課 TEL (049) 222-0741 FAX (049) 226-7291</p>
<p>構成市町 川越市 (組合加入日) 昭和48年4月1日</p> <p>145,715世帯/351,863人(350,745)/109.13km²</p>		<p>比企郡川島町 (組合加入日) 昭和48年4月1日</p> <p>7,238世帯/20,658人(20,788)/41.63km²</p>	
<p>埼玉県央広域消防本部 消防局長 消防正監 矢島 久男 鴻巣市箕田1638-1 〒365-0062 TEL (048) 597-3301 警防課 (048) 597-2003 FAX (048) 597-3716 地域衛星通信(指令課) TEL 011-762-951 FAX 011-762-950 平成8年4月1日 E-mail s-soumuka@ken-o.or.jp</p>	<p>消防局長</p> <ul style="list-style-type: none"> 消防本部 <ul style="list-style-type: none"> 消防総務課 予防課 警防課 救急課 指令課 鴻巣消防署 <ul style="list-style-type: none"> 管理指導課 消防1課 消防2課 鴻巣天神分署 鴻巣西分署 吹上分署 川里分署 桶川消防署 <ul style="list-style-type: none"> 管理指導課 消防1課 消防2課 桶川西分署 北本消防署 <ul style="list-style-type: none"> 管理指導課 消防1課 消防2課 北本東分署 	<p>鴻巣市 鴻巣市消防団 413人 団長 関根 哲男</p>	<p>鴻巣市企画部 危機管理課 鴻巣市中央1-1 〒365-0032 TEL (048) 541-1879 FAX (048) 543-5480</p>
<p>桶川市 桶川市消防団 184人 団長 黒須 秀一</p>		<p>桶川市市民生活部 安心安全課 桶川市大字上日出谷936番地-1 〒363-0021 TEL (048) 786-3211 FAX (048) 786-3740</p>	
<p>北本市 北本市消防団 132人 団長 広川 明彦</p>		<p>北本市市民経済部 くらし安全課 北本市本町1-111 〒364-0033 TEL (048) 594-5523 FAX (048) 591-1244</p>	
		<p>緊援隊登録部隊(消火4・救助1・救急3・後方支援2)</p>	

消防本部名 消防長名 所在地・郵便番号 代表電話 災害担当課電話 同FAX 地域衛星通信電話 同FAX 消防本部設置年月日 E-mailアドレス	組織の概要		団事務所管市町村	特記事項
	消防本部及び消防署所	消防団設置市町村名 消防団名・団員数 団長名	市町村(課)名 所在地 郵便番号 電話番号 FAX番号	
	消防職員 337 人 火災 75 件 救急 10,924 件 救助 138 件			
100,573 世帯/住基 261,692 人(国調 259,417)/112.61 km ²				
構成市 鴻巣市 (組合加入日) 平成 8 年 4 月 1 日	45,043 世帯/119,048 人(118,072)/67.44 km ²	桶川市 (組合加入日) 平成 8 年 4 月 1 日	28,685 世帯/75,263 人(73,936)/25.35 km ²	
北本市 (組合加入日) 平成 8 年 4 月 1 日	26,845 世帯/67,381 人(67,409)/19.82 km ²			
24 西入間広域消防組合 消防本部 消防長 消防監 神山 和之 入間郡毛呂山町大字 岩井 2451 〒350-0441 TEL (049) 295-0119 警防課警防係 TEL (049) 295-0154 FAX (049) 295-0239 夜間連絡先(消防署) TEL (049) 295-0119 FAX (049) 295-0169 地域衛星通信(警防課) TEL 011-763-270 FAX 011-763-299 昭和 51 年 11 月 1 日 E-mail keibou@119nishiiruma.jp	<p>消防職員 115 人 火災 22 件 救急 2,949 件 救助 40 件</p> <p>25,402 世帯/住基 60,423 人(国調 63,329)/100.19 km²</p>	<p>毛呂山町 西入間広域消防組合 毛呂山消防団 154 人 団長 麻原 真一</p> <p>鳩山町 西入間広域消防組合 鳩山消防団 95 人 団長 柳澤 一好</p> <p>越生町 西入間広域消防組合 越生消防団 101 人 団長 小峰 義政</p> <p>緊援隊登録部隊(消火1・救急1・特装1)</p>	消防本部で所管 警防課 TEL (049) 295-0154 FAX (049) 295-0239	入湯
構成町 入間郡毛呂山町 (組合加入日) 昭和 55 年 10 月 1 日	15,566 世帯/34,495 人(37,275)/34.07 km ²	入間郡越生町 (組合加入日) 昭和 55 年 10 月 1 日	4,527 世帯/11,862 人(11,716)/40.39 km ²	
比企郡鳩山町 (組合加入日) 昭和 55 年 10 月 1 日	5,309 世帯/14,066 人(14,338)/25.73 km ²			
25 埼玉西部消防局 消防局長 消防司監 荒幡 憲作 所沢市けやき台 1-13-11 〒359-1118 TEL (04) 2924-0119 警防課(04) 2929-9122 FAX (04) 2929-9129 夜間連絡先 指令課 TEL (04) 2929-9119 FAX (04) 2929-9126 地域衛星通信(指令課) TEL 011-708-260 FAX 011-708-399 平成 25 年 4 月 1 日 E-mail kikaku@union. saisei119.lg.jp		<p>所沢市 所沢市消防団 323 人 団長 森田 耕一</p> <p>飯能市 飯能消防団 364 人 団長 梨木 幹雄</p> <p>狭山市 狭山市消防団 302 人 団長 伊藤 隆弘</p>	<p>所沢市総務部危機管理課 所沢市並木 1-1-1 〒359-8501 TEL (04) 2998-9399 FAX (04) 2998-9042</p> <p>飯能市危機管理室 飯能市大字双柳 1-1 〒357-8501 TEL (042) 973-2723 FAX (042) 972-8455</p> <p>狭山市市民部危機管理課 狭山市入間川 1-23-5 〒350-1380 TEL (04) 2953-1111 (代表)</p>	

	<p>狭山消防署</p> <ul style="list-style-type: none"> 消防管理課 予防指導課 消防第1課～第3課 富士見分署 広瀬分署 水野分署 <p>入間消防署</p> <ul style="list-style-type: none"> 消防管理課 予防指導課 消防第1課～第3課 藤沢分署 西武分署 <p>飯能日高消防署</p> <ul style="list-style-type: none"> 消防管理課 予防指導課 消防第1課～第3課 稲荷分署 名栗分署 吾野分署 日高分署 高萩分署 <p>消防職員 866 人 火災 180 件 救急 35,551 件 救助 540 件</p>	<p>入間市 入間市消防団 292 人 団長 内村 良一</p>	<p>入間市危機管理課 入間市豊岡 1-16-1 〒358-8511 TEL(04)2964-1111 (代表) FAX(04)2964-7818 (代表)</p>	
		<p>日高市 日高市消防団 161 人 団長 和田 貴弘</p>	<p>日高市総務部危機管理防災課 日高市大字南平沢 1020 〒350-1292 TEL(042)989-2111 (代表) FAX(042)989-2316 (代表)</p>	
<p>緊援隊登録部隊(消火8・救助2・救急5・後方支援3・特災1・特装4・県大隊指揮1)</p>				
<p>320,760 世帯/住基 782,125 人(国調 778,416)/406.32 ㎢</p>				
<p>構成市 所沢市 (組合加入日) 平成 25 年 4 月 1 日</p> <p>狭山市 (組合加入日) 平成 25 年 4 月 1 日</p> <p>日高市 (組合加入日) 平成 25 年 4 月 1 日</p>	<p>145,834 世帯/343,986 人(340,386)/72.11 ㎢</p> <p>62,028 世帯/152,730 人(152,405)/48.99 ㎢</p> <p>22,145 世帯/56,497 人(56,520)/47.48 ㎢</p>	<p>飯能市 (組合加入日) 平成 25 年 4 月 1 日</p> <p>入間市 (組合加入日) 平成 25 年 4 月 1 日</p>	<p>31,749 世帯/80,179 人(80,715)/193.05 ㎢</p> <p>59,004 世帯/148,733 人(148,390)/44.69 ㎢</p>	
<p>埼玉東部消防組合 消防局 消防局長 消防正監 森尾 博之 久喜市上早見 396 番地 〒346-0021 TEL(0480)21-0119 FAX(0480)23-1542 地域衛星通信(指令課) TEL 011-752-356 FAX 011-752-299 平成 25 年 4 月 1 日 E-mail soumu@saitamatobu-119.jp</p>	<p>消防局長</p> <ul style="list-style-type: none"> 消防局 <ul style="list-style-type: none"> 総務課 消防課 救急課 予防課 指令課 久喜消防署 <ul style="list-style-type: none"> 東分署 鷲宮分署 菅浦分署 栗橋分署 加須消防署 <ul style="list-style-type: none"> 加須南分署 騎西分署 北川辺分署 大利根分署 幸手消防署 <ul style="list-style-type: none"> 西分署 白岡消防署 <ul style="list-style-type: none"> 篠津分署 杉戸消防署 <ul style="list-style-type: none"> 泉出張所 宮代消防署 <ul style="list-style-type: none"> 中島出張所 	<p>久喜市 久喜市消防団 347 人 団長 吉田 幹男</p>	<p>久喜市消防防災課 消防団係 久喜市下早見 85-3 〒346-8501 TEL(0480)22-1111 FAX(0480)22-3319</p>	<p>入 湯</p>
		<p>加須市 加須市消防団 404 人 団長 乗附 宏之</p>	<p>加須市危機管理防災課 危機管理防災担当 加須市三保 2-1-1 〒347-8501 TEL(0480)62-1111 FAX(0480)62-1934</p>	
		<p>幸手市 幸手市消防団 160 人 団長 山中 栄</p>	<p>幸手市防災安全課 消防防災担当 幸手市東 4-6-8 〒340-0192 TEL(0480)43-1111 FAX(0480)43-7656</p>	
		<p>白岡市 白岡市消防団 129 人 団長 高橋 富士夫</p>	<p>白岡市安心安全課 防災担当 白岡市千駄野 432 〒349-0292 TEL(0480)92-1111 FAX(0480)92-9096</p>	

消防本部名 消防長名 所在地・郵便番号 代表電話 災害担当課電話 同F A X 地域衛星通信電話 同F A X 消防本部設置年月日 E-mailアドレス	組 織 の 概 要 消防本部及び消防署所	消 防 団 名 消防団設置市町村 消防団名・団員数 団 長	団事務所管市町村 市町村（課）名 所 在 地 郵 便 番 号 電 話 番 号 F A X 番 号	特 記 事 項		
	消防職員 645 人 火災 148 件 救急 20,380 件 救助 270 件 170,943 世帯／住基 451,913 人（国調 447,799）／320.54 km ²	杉戸町 杉戸町消防団 131 人 団長 金久保 繁	杉戸町住民参加推進課 消防・防災担当 杉戸町清地 2-9-29 〒345-8502 TEL(0480)33-1111 FAX(0480)33-4550			
構成市 久喜市 （組合加入日） 平成 25 年 4 月 1 日 加須市 （組合加入日） 平成 25 年 4 月 1 日 幸手市 （組合加入日） 平成 25 年 4 月 1 日 白岡市 （組合加入日） 平成 25 年 4 月 1 日 北葛飾郡杉戸町 （組合加入日） 平成 25 年 4 月 1 日 南埼玉郡宮代町 （組合加入日） 平成 25 年 4 月 1 日	59,082 世帯／154,016 人(152,311)／82.41 km ² 41,034 世帯／113,753 人(112,229)／133.30 km ² 20,568 世帯／52,277 人(52,524)／33.93 km ² 19,183 世帯／52,329 人(51,535)／24.92 km ² 17,348 世帯／45,698 人(45,495)／30.03 km ² 13,728 世帯／33,840 人(33,705)／15.95 km ²	宮代町 宮代町消防団 93 人 団長 伊草 稔	宮代町町民生活課 生活安全担当 宮代町笠原 1-4-1 〒345-8504 TEL(0480)34-1111 FAX(0480)34-1093	緊援隊登録部隊（消火 9・救助 3・救急 5・後方支援 2）		
草加八潮消防局 消防局長 消防正監 浅井 厚紀 草加市神明 2-2-2 〒340-0012 TEL (048) 924-0119 FAX (048) 928-8338 地域衛星通信（情報指令課） TEL 011-727-951 FAX 011-727-950 平成 28 年 4 月 1 日 E-mail soukatsu@ soka-yashio119.jp	<p>消防職員 331 人 火災 72 件 救急 15,274 件 救助 239 件 141,590 世帯／住基 335,008 人(国調 333,751)／45.48 km²</p>	草加市 草加市消防団 211 人 団長 浅井 武志	草加消防署で所管 管理課 TEL(048)924-2116 FAX(048)924-0965	八潮市 八潮市消防団 226 人 団長 小倉 日出男	八潮消防署で所管 管理課 TEL(048)996-0119 FAX(048)997-1300	緊援隊登録部隊（消火 3・救助 1・救急 2・特災 2）
構成市 草加市 （組合加入日） 平成 28 年 4 月 1 日 八潮市 （組合加入日） 平成 28 年 4 月 1 日	105,827 世帯／247,481 人(247,034)／27.46 km ² 35,763 世帯／87,527 人(86,717)／18.02 km ²					

千葉県

面積 (km ²)	5,157.64
消防本部数	31
消防職員数 (人)	8,073
消防団員数 (人)	25,885



東葛消防指令センター

11・15

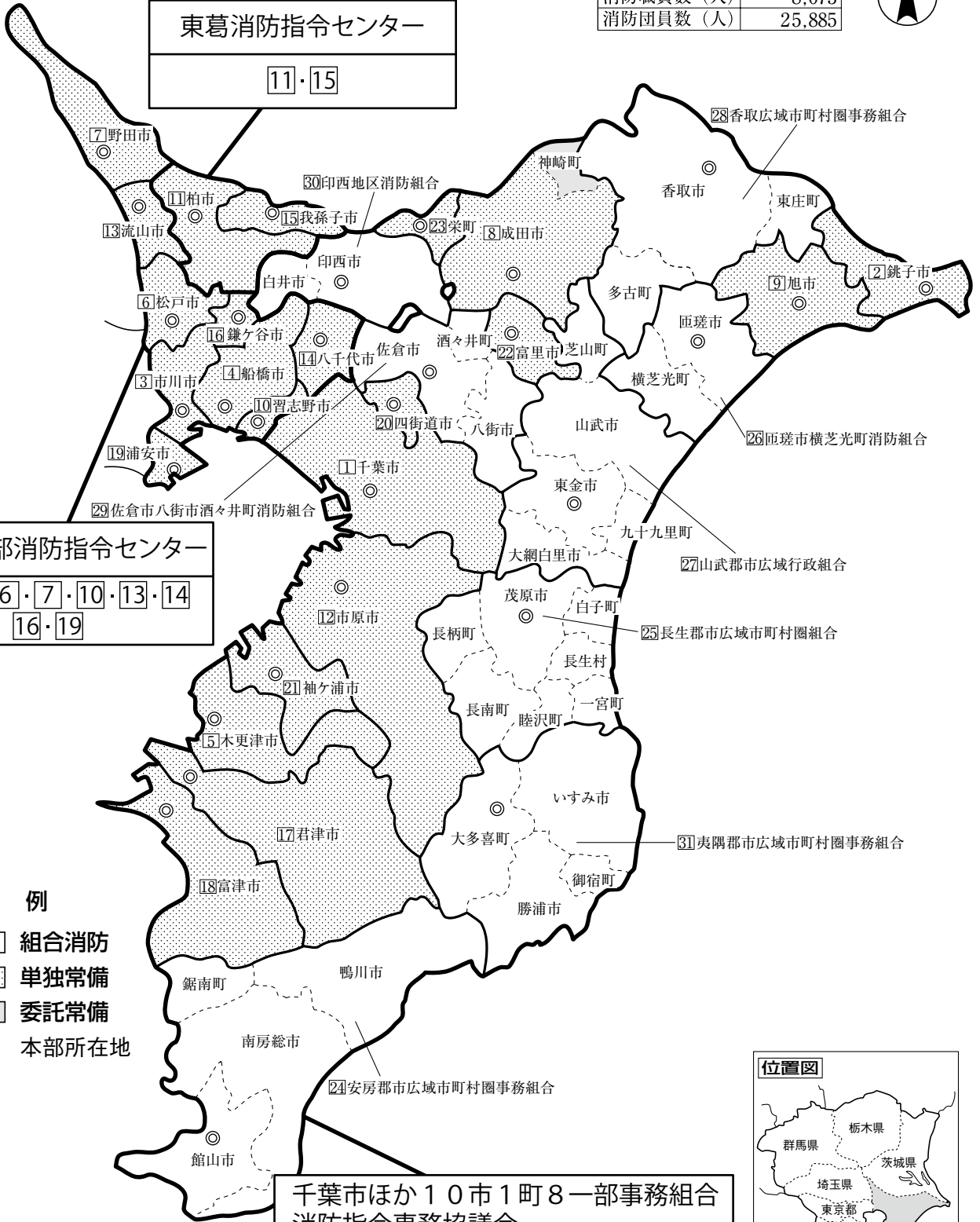

千葉北西部消防指令センター

3・4・6・7・10・13・14
16・19

凡 例

- 組合消防
- 単独常備
- 委託常備
- ◎ 本部所在地

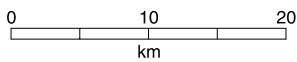

千葉市ほか10市1町8一部事務組合
消防指令事務協議会

1・2・5・8・9・12・17・18・20
21・22・23・24・25・26・27・28・29
30・31



千葉県

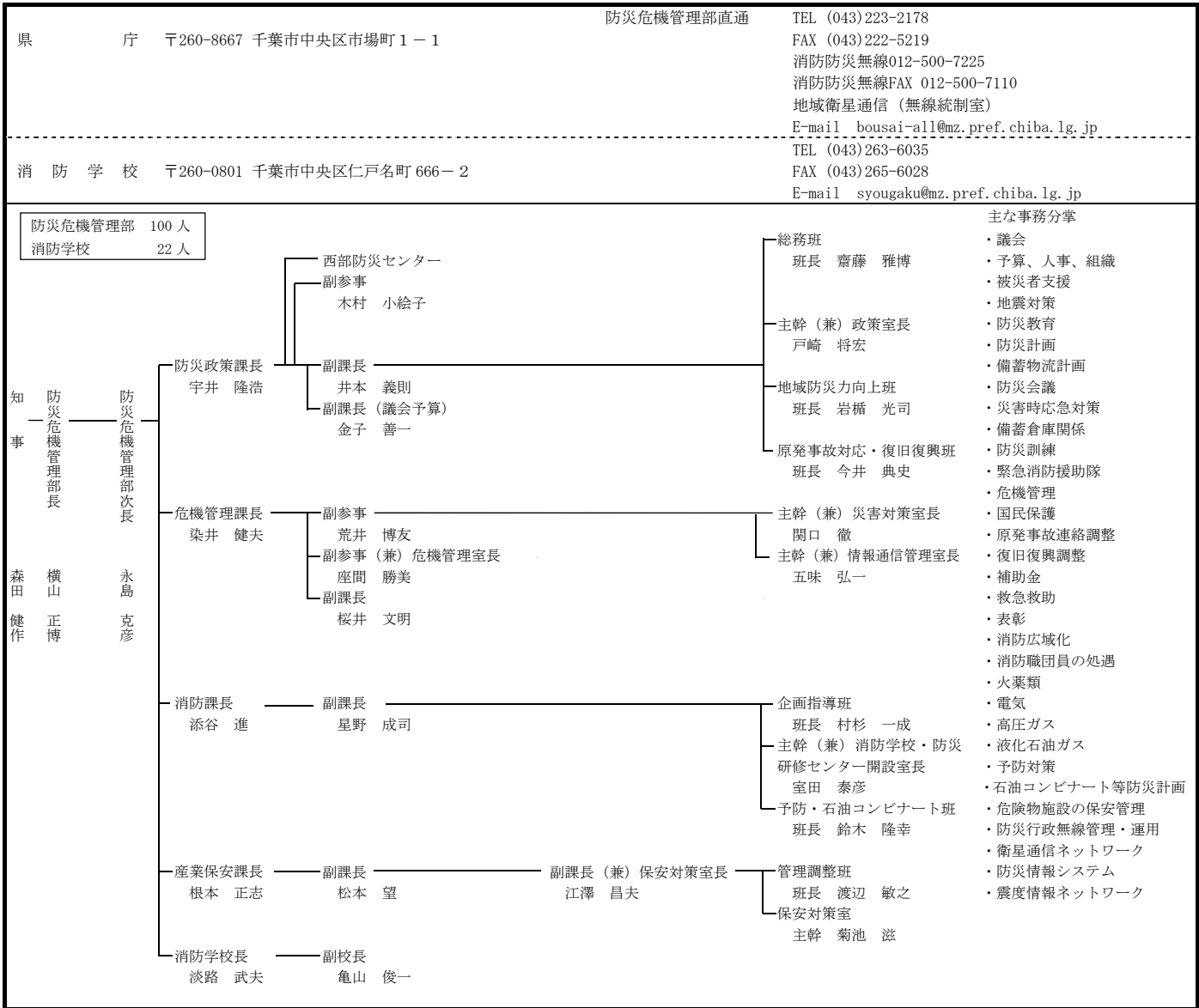

常備化状況

項目	区分	総数				常備化市町村				非常備町村			比較					
		市	町	村	合計	市	町	村	合計	町	村	合計	算定式	比較				
市町村		37	16	1	54	37	16	1	54	-	-	-	②/①×100 (市町村 常備化率)	% 100				
面積 (km ²)		4,405.57	723.78	28.29	5,157.64	4,405.57	723.78	28.29	5,157.64	-	-	-	②'/①'×100 (常備化 面積率)	% 100				
平成27年 国調人口 (人)		6,012,551	195,756	14,359	6,222,666	6,012,551	195,756	14,359	6,222,666	-	-	-	②"/①"×100 (常備化 人口率)	% 100				
消防 本部数	単独					22	1	-	23									
	組合																	8
	合計																	
組合加入数						15	14	1	30				③/②×100 (組合化率)	% 55.5				
事務委託 市町村数						-	1	-	1									
緊急消防援助隊 登録部隊数		指揮支援2・県隊指揮隊2・消火74・救助18・救急40・後方支援44・特殊災害15・特殊装備15・航空2・水上2 ※特殊災害5は、消火3、救助2と重複登録																

消防本部名 消防長名 所在地・郵便番号 代表電話 災害担当課電話 同F A X 地域衛星通信電話 同F A X 消防本部設置年月日 E-mailアドレス	組 織 の 概 要		団事務所管市町村 市町村（課）名 所 在 地 郵 便 番 号 電 話 番 号 F A X 番 号	特 記 事 項
<p>千葉県消防局 消防局長 消防司監 石塚 正徳 千葉市中央区長洲 1-2-1 〒260-0854 TEL (043) 202-1611 警防課 (043) 202-1612 予防課 (043) 202-1613 FAX (043) 202-1614 地域衛星通信(総務課) TEL 012-101-800-2111 FAX 012-101-800-2109 昭和23年11月20日 E-mail somu.FPG@city.chiba.lg.jp</p>	<p style="text-align: center;">消防本部及び消防署所</p> <div style="display: flex; justify-content: space-between;"> <div style="writing-mode: vertical-rl; transform: rotate(180deg);">消防局長</div> <div style="flex-grow: 1;"> <ul style="list-style-type: none"> 総務部 <ul style="list-style-type: none"> 総務課 人事課 施設課 消防学校 警防部 <ul style="list-style-type: none"> 警防課 救急課 指令課 航空課 予防部 <ul style="list-style-type: none"> 予防課 指導課 <ul style="list-style-type: none"> 中央消防署 <ul style="list-style-type: none"> 蘇我出張所 宮崎出張所 生浜出張所 臨港出張所 花見川消防署 <ul style="list-style-type: none"> 幕張出張所 畑出張所 作新台出張所 稲毛消防署 <ul style="list-style-type: none"> 西千葉出張所 若葉消防署 <ul style="list-style-type: none"> 桜木出張所 大宮出張所 都賀出張所 泉出張所 殿台出張所 緑消防署 <ul style="list-style-type: none"> 菅田出張所 土気出張所 越智出張所 美浜消防署 <ul style="list-style-type: none"> 高浜出張所 打瀬出張所 </div> </div> <p style="text-align: center;">消防職員 1,009 人 火災 265 件 救急 55,293 件 救助 587 件</p> <p style="text-align: center;">417,857 世帯/住基 966,154 人(国調 971,882)/271.77 km²</p>		<p>千葉市 千葉市消防団 754 人 団長 原 久男</p> <p>消防局で所管 総務課 TEL(043)202-1635 FAX(043)202-1637</p> <p>緊援隊登録部隊（指揮支援3・県指揮1・総合指揮1・消火8・救助3・救急6・後方支援7・航空2・水上1・通信支援1・特災4・特装4）</p> <p>IRT 11 へり 2</p>	<p>石 コ ン</p>

消防本部名 消防長名 所在地・郵便番号 代表電話 災害担当課電話 同F A X 地域衛星通信電話 同F A X 消防本部設置年月日 E-mailアドレス	組 織 の 概 要	団事務所管市町村	特 記 事 項	
② 銚子市消防本部 消防長 消防監 菅澤 信博 銚子市唐子町 371-2 〒288-0801 TEL (0479) 22-0119 予防課 (0479) 22-3295 FAX (0479) 23-0119 地域衛星通信 (通信情報室) TEL 012-602-721 FAX 012-602-722 昭和 24 年 1 月 1 日 E-mail cfd-soumu1@city.ch oshi.lg.jp	消防本部及び消防署所 <p>消防職員 113 人 火災 15 件 救急 2,792 件 救助 45 件</p> <p>26,234 世帯 / 住基 63,857 人 (国調 64,415) / 84.20 km²</p>	銚子市 銚子市消防団 510 人 団長 芝岸 弘	市町村 (課) 名 所 在 地 郵 便 番 号 電 話 番 号 F A X 番 号 消防本部で所管 消防総務課 (0479) 22-3296	入 湯 緊援隊登録部隊 (消火 1・救急 1・後方支援 1・救助 1)
③ 市川市消防局 消防局長 消防監 高橋 文夫 市川市八幡 1-8-1 〒272-0021 TEL (047) 333-2111 警防課 (047) 333-2138 FAX (047) 333-8181 地域衛星通信 (指令課) TEL 012-603-721 FAX 012-603-722 昭和 23 年 12 月 24 日 E-mail shobosomu@city.ich ikawa.lg.jp	消防局長 <p>消防職員 512 人 火災 82 件 救急 22,195 件 救助 325 件</p> <p>228,845 世帯 / 住基 482,544 人 (国調 481,732) / 57.45 km²</p>	市川市 市川市消防団 332 人 団長 高橋 廣孝	消防本部で所管 警防課 (047) 333-2179	石 コ ン 緊援隊登録部隊 (消火 4・救助 2・救急 5・毒劇 1・他特 1・水上 1・後方支援 2) I R T 6
④ 船橋市消防局 消防局長 消防正監 高橋 聡 船橋市湊町 2-6-10 〒273-0011 TEL (047) 435-1111 警防課 (047) 435-1190 FAX (047) 435-7878 (総務課) 地域衛星通信 (指令課) TEL 012-204-731 FAX 012-204-732 昭和 24 年 4 月 1 日 E-mail shobosomu@city.fun abashi.lg.jp	消防局長 <p>消防職員 646 人 火災 152 件 救急 32,130 件 救助 320 件</p> <p>272,432 世帯 / 住基 632,341 人 (国調 622,890) / 85.62 km²</p>	船橋市 船橋市消防団 658 人 団長 井戸 知一	消防本部で所管 警防課 (047) 435-8628	緊援隊登録部隊 (指揮 1・救助 2・消火 6・救急 2・後方支援 3・特災 3・特装 2) I R T 6

<p>⑤ 木更津市消防本部 消防長 消防監 安田 勇 木更津市潮見 2-8 〒292-0834 TEL (0438) 22-0119 警防課 TEL (0438) 23-9184 FAX (0438) 23-9096 地域衛星通信(警防課・本署消防係) 警防課 TEL 012-206-734 012-206-735 FAX 012-206-732 本署消防係 TEL 012-206-731 昭和 26 年 4 月 1 日 E-mail sho-soumu@city.kisarazu.lg.jp</p>	<p>消防次長</p> <ul style="list-style-type: none"> 本部 <ul style="list-style-type: none"> 消防総務課 警防課 予防課 消防署 — 警防隊 <ul style="list-style-type: none"> 本署 長須賀分署 富来田分署 金田分署 波岡分署 高柳出張所 清川出張所 <p>消防職員 191 人 火災 15 件 救急 6,639 件 救助 117 件</p> <p>54,920 世帯/住基 134,585 人(国調 134,141)/138.95 ㎢</p>	<p>木更津市 木更津市消防団 559 人 団長 地曳 貞夫</p>	<p>消防本部で所管 警防課 TEL (0438) 23-9184</p>	<p>石 入 湯</p> <p>緊援隊登録部隊 (消火 2・救急 1・救助 1・後方支援 1)</p>
<p>⑥ 松戸市消防局 消防局長 消防正監 渡邊 仁志 松戸市松戸新田 114-5 〒270-2241 TEL (047) 363-1111 警防課 TEL (047) 363-1115 FAX (047) 363-1138 地域衛星通信(警防課) TEL 012-604-721 FAX 012-604-722 昭和 29 年 11 月 1 日 E-mail mcfdkikaku@city.matsudo.lg.jp</p>	<p>消防局長</p> <ul style="list-style-type: none"> (総務担当) 消防局次長 <ul style="list-style-type: none"> 消防企画課 消防総務課 予防課 警防課 救急課 第一方面本部 <ul style="list-style-type: none"> ↳ 第一方面予防担当室 第二方面本部 <ul style="list-style-type: none"> ↳ 第二方面予防担当室 第三方面本部 <ul style="list-style-type: none"> ↳ 第三方面予防担当室 (警防担当) 消防局次長 <ul style="list-style-type: none"> 第一方面 <ul style="list-style-type: none"> 松戸市中央消防署 松戸市西口消防署 松戸市二十世紀が丘消防署 第二方面 <ul style="list-style-type: none"> 松戸市小金消防署 松戸市馬橋消防署 松戸市大金平消防署 松戸市八ヶ崎消防署 第三方面 <ul style="list-style-type: none"> 松戸市五香消防署 松戸市六実消防署 松戸市東部消防署 <p>(千葉県北西部消防指令センター長) 消防局 (千葉県北西部消防指令センター) 派遣</p> <p>消防職員 501 人 火災 105 件 救急 24,663 件 救助 361 件</p> <p>215,627 世帯/住基 492,787 人(国調 483,480)/61.38 ㎢</p>	<p>松戸市 松戸市消防団 568 人 団長 小嶋 功</p>	<p>消防本部で所管 消防総務課 TEL (047) 363-1116 FAX (047) 363-1121</p>	<p>緊援隊登録部隊 (救助 2・救急 5・消火 8・他特 2・後方支援 2)</p> <p>I R T 6</p>
<p>⑦ 野田市消防本部 消防長 消防監 深井 芳人 野田市宮崎 126-2 〒278-0005 TEL 04 (7124) 0119 警防課 04 (7124) 0113 FAX 04 (7125) 8782 地域衛星通信(通信室) TEL 012-208-731 FAX 012-208-732 昭和 29 年 10 月 11 日 E-mail syoukeibou@city.noda.lg.jp</p>	<p>消防次長</p> <ul style="list-style-type: none"> 本部 <ul style="list-style-type: none"> 総務課 予防課 警防課 消防署 <ul style="list-style-type: none"> 中央分署 北分署 南分署 関宿分署 <ul style="list-style-type: none"> ↳ 関宿北出張所 <p>消防職員 173 人 火災 52 件 救急 7,100 件 救助 93 件</p> <p>59,712 世帯/住基 154,772 人(国調 153,583)/103.55 ㎢</p>	<p>野田市 野田市消防団 689 人 団長 染谷 賢一</p>	<p>消防本部で所管 総務課 TEL (04) 7124-0128 FAX (04) 7124-3416</p>	<p>緊援隊登録部隊 (救助 1・救急 2・消火 2・他特 1・後方支援 1)</p>

消防本部名 消防長名 所在地・郵便番号 代表電話 災害担当課電話 同F A X 地域衛星通信電話 同F A X 消防本部設置年月日 E-mail アドレス	組織の概要 消防本部及び消防署所	消防団設置市町村 消防団名・団員数 団長	団事務所管市町村 市町村(課)名 所在地 郵便番号 電話番号 F A X 番号	特記 事項
⑧ 成田市消防本部 消防長 消防正監 大谷 昌利 成田市花崎町 760 〒286-8585 TEL (0476) 20-1590 警防課 (0476) 20-1592 FAX (0476) 24-4368 地域衛星通信(指揮指令課) TEL 012-211-731 FAX 012-211-732 昭和 40 年 4 月 1 日 E-mail shobo@city.narita. chiba.jp	消防次長 消防長 消防総務課 予防課 警防課 指揮指令課 成田消防署 赤坂消防署 三里塚消防署 大茶消防署 飯岡分署 公津分署 空港分署 下総分署 消防職員 251 人 火災 59 件 救急 6,869 件 救助 107 件 成田国際空港 57,669 世帯/住基 138,443 人(国調 137,323)/233.74 ㎢	成田市 成田市消防団 1,441 人 団長 村島 義則 神崎町 神崎町消防団 186 人 団長 遠藤 栄治	消防本部で所管 消防総務課 TEL (0476) 20-1590 神崎町総務課で所管 香取郡神崎町神崎 本宿 163 番地 〒289-0292 TEL (0478) 72-2111 FAX (0478) 72-2110	緊援隊登録部隊(救急 2・消火 2・毒劇 1・後方支援 1)
事務受託市 成田市 (事務受託日) 平成 18 年 3 月 27 日	55,462 世帯/132,409 人 (131,190)/213.84 ㎢	事務委託町 香取郡神崎町 (事務委託日) 平成 18 年 3 月 27 日	2,207 世帯/6,034 人(6,133)/19.90 ㎢	
⑨ 旭市消防本部 消防長 消防監 加瀬 寿勝 旭市イの 2953-1 〒289-2511 TEL (0479) 63-0119 警防課 (0479) 63-5357 FAX (0479) 63-7477 地域衛星通信(通信班) TEL 012-621-721 FAX 012-621-722 平成 17 年 7 月 1 日 E-mail asahil19-somu@city. asahi.lg.jp asahil19.somu@helen. ocn.ne.jp	消防次長 消防長 総務課 予防課 警防課 海上分署 飯岡分署 干潟分署 次長(消防本部担当) 次長-旭市消防署(消防署担当) 消防職員 123 人 火災 23 件 救急 2,888 件 救助 44 件 23,350 世帯/住基 66,844 人(国調 66,586)/130.45 ㎢	旭市 旭市消防団 857 人 団長 鈴木 格	消防本部で所管 総務課 TEL (0479) 63-5355 FAX (0479) 63-7477	緊援隊登録部隊(消火 3・救急 1・支援 1・救助 1)
⑩ 習志野市消防本部 消防長 消防正監 酒井 薫 習志野市鷺沼 2-1-43 〒275-0014 TEL (047) 452-1212 警防課 (047) 452-1283 FAX (047) 454-8151 地域衛星通信(指令課) TEL 605-721 FAX 605-722 昭和 33 年 1 月 1 日 E-mail soumu-f@city.naras hino.lg.jp	消防次長 消防長 総務課 予防課 警防課 指令課 中央消防署 東消防署 谷津出張所 秋津出張所 藤崎出張所 消防職員 217 人 火災 24 件 救急 8,043 件 救助 111 件 72,350 世帯/住基 171,803 人(国調 167,909)/20.97 ㎢	習志野市 習志野市消防団 167 人 団長 三代川 彦博	消防本部総務課で 所管 TEL (047) 452-1282 FAX (047) 454-8151	緊援隊登録部隊(消火 3・救助 1・救急 1・支援 1・他特 1)

<p>11 柏市消防局 消防局長 消防正監 村井 浩 柏市松葉町7-16-7 〒277-0827 TEL (04) 7133-0119 警防課 (04) 7133-0117 FAX (04) 7133-8795 地域衛星通信(警防課) TEL 012-606-721 FAX 012-606-722 昭和33年2月1日 E-mail kikakusomu@city.kashiwa.chiba.jp</p>	<p>消防局長 副局長 危機統制監</p> <ul style="list-style-type: none"> 企画総務課 消防職員課 消防団課 火災予防課 警防課 救急課 指揮調査課 西部消防署 <ul style="list-style-type: none"> 富勢分署 たなか分署 東部消防署 <ul style="list-style-type: none"> 逆井分署 光ヶ丘分署 旭町消防署 <ul style="list-style-type: none"> 西原分署 沼南消防署 <ul style="list-style-type: none"> 高柳分署 手賀分署 <p>消防職員 498人 火災95件 救急18,372件 救助273件</p> <p>175,691世帯/住基413,657人(国調413,954)/114.74km²</p>	<p>柏市 柏市消防団 631人 団長 小田山 博史</p> <p>消防本部で所管 消防団課 TEL (04) 7133-8791 FAX (04) 7133-0109</p>	<p>緊援隊登録部隊(救助2・救急3・消火3・後方支援3・密閉1・他特1)</p> <p>IRT 6</p>
<p>12 市原市消防局 消防局長 消防正監 高澤 重義 市原市国分寺台中央 1-1-1 〒290-0073 TEL (0436) 23-0119 警防救急課 (0436) 22-8117 FAX (0436) 23-0085 地域衛星通信(警防救急課) TEL 012-219-731 FAX 012-219-732 昭和41年7月1日 E-mail shoubousomu-ka@city.ichihara.lg.jp</p>	<p>消防局長 次長</p> <ul style="list-style-type: none"> 局 <ul style="list-style-type: none"> 消防総務課 火災予防課 危険物保安課 警防救急課 市原市中央消防署 —— 市原市中央消防署 光風台分署 市原市五井消防署 市原市八幡消防署 市原市市津消防署 市原市姉崎消防署 —— 市原市姉崎消防署 有秋分署 市原市南総消防署 —— 市原市南総消防署 加茂分署 <p>消防職員 375人 火災112件 救急14,238件 救助170件</p> <p>113,518世帯/住基278,587人(国調274,656)/368.17km²</p>	<p>市原市 市原市消防団 1,381人 団長 大野 藤夫</p> <p>消防本部で所管 消防総務課 TEL (0436) 22-8116 FAX (0436) 23-0085</p> <p>水 源 石 コ ン</p>	<p>緊援隊登録部隊(指揮1・消火2・救助2・救急3・後方支援1・特殊災害6・特殊装備3)</p> <p>IRT 6</p>
<p>13 流山市消防本部 消防長 消防監 北野 浩一郎 流山市三輪野山1-994 〒270-0175 TEL (04) 7158-0119 消防防災課 (04) 7158-0151 FAX (04) 7158-0276 地域衛星通信(消防防災課) TEL 012-607-721 FAX 012-607-722 昭和41年4月1日 E-mail shoubousomu@city.nagareyama.lg.jp</p>	<p>消防局長 次長</p> <ul style="list-style-type: none"> 消防総務課 予防課 消防防災課 —— 千葉県西部 消防指令センター 中央消防署 東消防署 南消防署 北消防署 <p>消防職員 191人 火災19件 救急7,617件 救助93件</p> <p>70,802世帯/住基182,126人(国調174,373)/35.32km²</p>	<p>流山市 流山市消防団 300人 団長 小倉 邦裕</p> <p>消防本部で所管 消防総務課 TEL (04) 7158-0299</p>	<p>緊援隊登録部隊(救急2・救助1・消火2・後方支援1)</p>

消防本部名 消防長名 所在地・郵便番号 代表電話 災害担当課電話 同F A X 地域衛星通信電話 同F A X 消防本部設置年月日 E-mailアドレス	組 織 の 概 要 消防本部及び消防署所	消防団設置市町村名 消防団名・団員数 団 長	団事務所管市町村 市町村（課）名 所 在 地 郵 便 番 号 電 話 番 号 F A X 番 号	特 記 事 項
14 八千代市消防本部 消防長 消防正監 小澤 義昭 八千代市大和田新田 186 〒276-0046 TEL (047) 459-2441 警防課 (047) 459-7804 FAX (047) 459-6232 地域衛星通信(指令課) TEL 012-608-721 FAX 012-608-722 昭和 42 年 4 月 1 日 E-mail syousoumu1@city. yachiyo.lg.jp	消防次長 八千代市消防本部 <ul style="list-style-type: none"> — 消防総務課 — 予防課 — 警防課 — 指令課 八千代市中央消防署 <ul style="list-style-type: none"> — 八千代台分署 — 睦分署 八千代市東消防署 <ul style="list-style-type: none"> — 勝田台分署 消防職員 225 人 火災 27 件 救急 8,964 件 救助 104 件 78,358 世帯/住基 196,144 人(国調 193,152)/51.39 km ²	八千代市 八千代市消防団 300 人 団長 高橋 章夫	消防本部で所管 消防総務課 TEL (047) 459-7802 FAX (047) 459-6232	緊援隊登録部隊 (消火 3・後方支援 1)
15 我孫子市消防本部 消防長 消防監 寺田 美登志 我孫子市我孫子 1847-6 〒270-1166 TEL (04) 7184-0119 警防課 (04) 7181-7701 FAX (04) 7184-0120 地域衛星通信(西消防署) TEL 012-609-721 FAX 012-609-722 昭和 40 年 4 月 1 日 E-mail abk_h_soumu@city. abiko.lg.jp	消防次長 我孫子市消防本部 <ul style="list-style-type: none"> — 総務課 — 指令センター — 予防課 — 警防課 我孫子市西消防署 <ul style="list-style-type: none"> — 我孫子市西消防署 — つくし野分署 我孫子市東消防署 <ul style="list-style-type: none"> — 我孫子市東消防署 — 湖北分署 消防職員 156 人 火災 21 件 救急 5,744 件 救助 51 件 54,089 世帯/住基 132,401 人(国調 131,606)/43.15 km ²	我孫子市 我孫子市消防団 230 人 団長 吉田 喜一郎	消防本部で所管 警防課 TEL (04) 7181-7701 FAX (04) 7184-0120	緊援隊登録部隊 (消火 1・救急 1・後方 1)
16 鎌ヶ谷市消防本部 消防長 消防監 鈴木 信彦 鎌ヶ谷市右京塚 10-12 〒273-0102 TEL (047) 444-3221 警防課 (047) 444-3235 FAX (047) 445-1224 地域衛星通信(鎌ヶ谷消防署) TEL 012-610-721 FAX 012-610-722 昭和 45 年 4 月 1 日 E-mail honbusomuka@city. kamagaya.lg.jp	消防次長 消防本部 <ul style="list-style-type: none"> — 消防総務課 — 予防課 — 警防課 中央消防署 くぬぎ山消防署 鎌ヶ谷消防署 消防職員 152 人 火災 19 件 救急 5,500 件 救助 69 件 44,101 世帯/住基 109,675 人(国調 108,917)/21.08 km ²	鎌ヶ谷市 鎌ヶ谷市消防団 161 人 団長 川上 英明	消防本部で所管 警防課 TEL (047) 444-3235 FAX (047) 445-1224	緊援隊登録部隊 (消火 2・救急 1・後方 1)

<p>17 君津市消防本部 消防長 消防監 青木 一志 君津市杵師 3-1-25 〒299-1163 TEL (0439) 53-0119 消防総務課 (0439) 53-1901 FAX (0439) 54-8960 地域衛星通信(本署) TEL012-611-721・723 FAX012-611-722 昭和 44 年 4 月 1 日 E-mail kfd-somu@city.kimitsu.lg.jp</p>	<p>消防職員 161 人 火災 35 件 救急 4,734 件 救助 77 件</p> <p>34,447 世帯/住基 86,118 人(国調 86,033)/318.81 ㎥</p>	<p>君津市 君津市消防団 883 人 団長 小原 幸春</p>	<p>消防本部で所管 消防総務課 TEL (0439) 53-1902 FAX (0439) 54-8960</p>	<p>水 源 石 コ 入 湯</p>
<p>緊援隊登録部隊 (消火 2・救急 1・後方 1)</p>				
<p>18 富津市消防本部 消防長 消防監 五月女 正巳 富津市下飯野 2509 番地 1 〒293-0006 TEL (0439) 88-0119 総務予防課 (0439) 88-6402 FAX (0439) 88-6500 地域衛星通信(消防署) TEL 012-612-721 FAX 012-612-722 昭和 47 年 4 月 1 日 E-mail mb040@city.futtsu.lg.jp</p>	<p>消防職員 90 人 火災 24 件 救急 2,508 件 救助 23 件</p> <p>17,634 世帯/住基 45,743 人(45,601)/205.53 ㎥</p>	<p>富津市 富津市消防団 471 人 団長 石井 輝之</p>	<p>消防本部で所管 総務予防課 TEL (0439) 88-6403 FAX (0439) 88-6500</p>	<p>入 湯</p>
<p>緊援隊登録部隊 (消火 2・救急 1・後方支援 1)</p>				
<p>19 浦安市消防本部 消防長 消防監 大塚 等 浦安市猫実 1-19-22 〒279-0004 TEL (047) 304-0119 総務課 (047) 304-0142 FAX (047) 355-7733 地域衛星通信(通信指令室) TEL 012-613-721 FAX 012-613-722 昭和 49 年 4 月 1 日 E-mail fd.somu@city.urayasu.lg.jp</p>	<p>消防職員 198 人 火災 43 件 救急 7,703 件 救助 113 件</p> <p>74,229 世帯/住基 167,463 人(国調 164,024)/17.30 ㎥</p>	<p>浦安市 浦安市消防団 144 人 団長 平林 清重</p>	<p>消防本部で所管 総務課 TEL (047) 304-0142 FAX (047) 355-7733</p>	
<p>緊援隊登録部隊 (消火 1・救急 1・後方支援 1)</p>				
<p>20 四街道市消防本部 消防長 消防監 林田 茂樹 四街道市鹿渡 934-26 〒284-0003 TEL (043) 422-0119 警防課 (043) 422-2493 FAX (043) 423-7650 地域衛星通信(消防署) TEL 012-614-721 FAX 012-614-722 昭和 46 年 4 月 1 日 E-mail yshobokeibo@city.yotsukaido.lg.jp</p>	<p>消防職員 115 人 火災 15 件 救急 3,766 件 救助 45 件</p> <p>35,014 世帯/住基 92,427 人(国調 89,245)/34.52 ㎥</p>	<p>四街道市 四街道市消防団 276 人 団長 塚本 正英</p>	<p>消防本部で所管 総務課 TEL (043) 422-2475 FAX (043) 423-7650</p>	
<p>緊援隊登録部隊 (消火 1・救急 1・後方支援 1)</p>				

消防本部名 消防長名 所在地・郵便番号 代表電話 災害担当課電話 同F A X 地域衛星通信電話 同F A X 消防本部設置年月日 E-mail アドレス	組 織 の 概 要 消防本部及び消防署所	消 防 団 設 置 市 町 村 名 消 防 団 名 ・ 団 員 数 名 団 長	団事務所管市町村 市町村(課)名 所 在 地 郵 便 番 号 電 話 番 号 F A X 番 号	特 記 事 項
21 袖ヶ浦市消防本部 消防長 消防監 古川 和行 袖ヶ浦市福王台 4-10-7 〒299-0261 TEL (0438) 64-0119 総務課警防 (0438) 63-6169 FAX (0438) 62-9729 地域衛星通信(消防総務課) TEL 012-615-721 FAX 012-615-722 昭和 48 年 4 月 1 日 E-mail sfdsoumu@cup.ocn.ne.jp	消防長 参 事 消防本部 消防総務課 予防課 袖ヶ浦市中央消防署 袖ヶ浦市長浦消防署 袖ヶ浦市平川消防署 消防職員 128 人 火災 25 件 救急 2,745 件 救助 68 件 22,652 世帯/住基 62,390 人(国調 60,962)/94.93 km ²	袖ヶ浦市 袖ヶ浦市消防団 422 人 団長 佐久間 貢	消防本部で所管 消防総務課 TEL (0438) 62-0119	石 コ ン 緊援隊登録部隊 (消火 1・後方支援 1・特殊装備小隊 1)
22 富里市消防本部 消防長 消防司令長 青柳 隆永 富里市七栄 735-2 〒286-0221 TEL (0476) 92-1311 消防総務課 (0476) 92-1315 FAX (0476) 93-8837 地域衛星通信(通信室) TEL 012-618-721 FAX 012-618-722 昭和 54 年 10 月 1 日 E-mail syobo@city.tomisato.lg.jp	消防長 富里市消防本部 消防総務課 予防課 富里市消防署 富里市消防署北分署 消防職員 83 人 火災 11 件 救急 2,262 件 救助 40 件 20,057 世帯/住基 50,094 人(国調 49,636)/53.88 km ²	富里市 富里市消防団 383 人 団長 篠塚 清春	消防本部で所管 消防総務課警防班 TEL (0476) 92-1314	緊援隊登録部隊 (消火 1・救急 1・後方支援 1)
23 栄町消防本部 消防長 消防監 杉田 昭一 印旛郡栄町生板鍋子 新田乙 20-71 〒270-1546 TEL (0476) 95-0119 FAX (0476) 95-7630 地域衛星通信(消防防災課) TEL 012-629-721 FAX 012-629-722 平成 6 年 10 月 1 日 E-mail shoubou@town.sakae.chiba.jp	消防長 本部 消防防災課 栄町消防署 消防職員 48 人 火災 14 件 救急 820 件 救助 9 件 8,185 世帯/住基 21,201 人(国調 21,228)/32.51 km ²	栄町 栄町消防団 268 人 団長 大野 徹夫	消防本部で所管 消防防災課総務班 TEL (0476) 95-8980 FAX (0476) 95-7630	緊援隊登録部隊 (特殊装備小隊 1・救急 1・後方支援 1)

<p>24 安房郡市広域市町村 圏事務組合消防本部 消防長 消防正監 川上 良之 館山市北条 686-1 〒294-0045 TEL (0470) 22-0119 警防課 (0470) 22-2233 FAX (0470) 22-6562 地域衛星通信(警防課) TEL 012-627-721 FAX 012-627-722 昭和 46 年 11 月 1 日 E-mail awa-fd-honbu@awako uiki.jp</p>	<p>消防次長</p> <ul style="list-style-type: none"> 本部 <ul style="list-style-type: none"> 総務課 予防課 警防課 館山消防署 <ul style="list-style-type: none"> 鋸南分署 千倉分署 西神分署 白浜分署 和田分署 富浦分遣所 神戸分遣所 大掛分遣所 鴨川消防署 <ul style="list-style-type: none"> 長狭分遣所 天津小湊分遣所 <p>消防職員 264 人 火災 96 件 救急 8,242 件 救助 135 件</p>	<p>館山市 館山市消防団 332 人 団長 吉野 隆志</p>	<p>館山市社会安全課 館山市北条 1145-1 〒294-8601 TEL (0470) 22-3442 FAX (0470) 22-8901</p>	<p>入 湯</p>
<p>構成市町</p> <p>館山市 (組合加入日) 昭和 46 年 11 月 1 日</p> <p>鴨川市 (組合加入日) 平成 17 年 2 月 11 日</p> <p>南房総市 (組合加入日) 平成 18 年 3 月 20 日</p> <p>安房郡鋸南町 (組合加入日) 昭和 46 年 11 月 1 日</p>	<p>52,987 世帯/住基 129,159 人(国調 128,451)/576.53 ㎢</p> <p>20,146 世帯/47,642 人(47,464)/110.05 ㎢</p> <p>14,453 世帯/33,891 人(33,932)/191.14 ㎢</p> <p>15,061 世帯/39,468 人(39,033)/230.15 ㎢</p> <p>3,327 世帯/8,158 人(8,022)/45.19 ㎢</p>	<p>鴨川市 鴨川市消防団 656 人 団長 佐藤 則泰</p>	<p>鴨川市消防防災課 鴨川市横渚 1450 〒296-8601 TEL (04) 7093-7833 FAX (04) 7093-3626</p>	<p>みなし過疎 (旧天津小湊 町の区域) 入 湯</p>
<p>25 長生郡市広域市町村 圏組合消防本部 消防長 消防正監 高山 稔治 茂原市茂原 598 〒297-0026 TEL (0475) 24-0119 警防課 (0475) 20-0119 FAX (0475) 24-1725 地域衛星通信(指揮情報係) TEL 012-623-721 FAX 012-623-722 昭和 46 年 4 月 1 日 E-mail fd.soumu@chouseikouiki.jp</p>	<p>消防次長</p> <ul style="list-style-type: none"> 本部 <ul style="list-style-type: none"> 総務課 予防課 警防課 中央消防署 <ul style="list-style-type: none"> 本納分署 北消防署 <ul style="list-style-type: none"> 長生分署 南消防署 <ul style="list-style-type: none"> 佐貫分署 西消防署 <ul style="list-style-type: none"> 味庄分署 <p>消防職員 232 人 火災 80 件 救急 8,646 件 救助 87 件</p>	<p>長生郡市広域市町村圏組 合消防団 1,459 人 団長 鈴木 治夫</p>	<p>消防本部で所管 総務課</p>	<p>入 湯 (茂原市) 入 湯 (白子町)</p>
<p>構成市町村</p> <p>茂原市 (組合加入日) 昭和 46 年 4 月 1 日</p> <p>長生郡一宮町 (組合加入日) 昭和 46 年 4 月 1 日</p> <p>長生郡睦沢町 (組合加入日) 昭和 46 年 4 月 1 日</p> <p>長生郡長生村 (組合加入日) 昭和 46 年 4 月 1 日</p>	<p>57,667 世帯/住基 154,923 人(国調 149,728)/326.98 ㎢</p> <p>36,026 世帯/93,715 人(89,688)/99.92 ㎢</p> <p>4,485 世帯/12,388 人(11,767)/22.97 ㎢</p> <p>2,434 世帯/7,211 人(7,222)/35.59 ㎢</p> <p>5,178 世帯/14,522 人(14,359)/28.29 ㎢</p>	<p>緊援隊登録部隊(消火 3・救急 1・特装 1・後方支援 1)</p>	<p>緊援隊登録部隊(消火 4・救助 1・救急 2・後方支援 1)</p>	<p>緊援隊登録部隊(消火 4・救助 1・救急 2・後方支援 1)</p>
<p>長生郡白子町 (組合加入日) 昭和 46 年 4 月 1 日</p> <p>長生郡長柄町 (組合加入日) 昭和 46 年 4 月 1 日</p> <p>長生郡長南町 (組合加入日) 昭和 46 年 4 月 1 日</p>	<p>4,164 世帯/11,583 人(11,149)/27.50 ㎢</p> <p>2,591 世帯/7,185 人(7,337)/47.11 ㎢</p> <p>2,789 世帯/8,319 人(8,206)/65.51 ㎢</p>	<p>緊援隊登録部隊(消火 4・救助 1・救急 2・後方支援 1)</p>	<p>緊援隊登録部隊(消火 4・救助 1・救急 2・後方支援 1)</p>	<p>緊援隊登録部隊(消火 4・救助 1・救急 2・後方支援 1)</p>

消防本部名 消防長名 所在地・郵便番号 代表電話 災害担当課電話 同F A X 地域衛星通信電話 同F A X 消防本部設置年月日 E-mail アドレス	組織の概要 消防本部及び消防署所	消防団設置市町村 消防団名・団員数 団長	団事務所管市町村 所在地 郵便番号 電話番号 F A X 番号	特記事項
26 匝瑳市横芝光町消防組合消防本部 消防長（次長事務取扱） 消防監 安藤 昇 匝瑳市八日市場ホ 715 〒289-2146 TEL (0479) 72-0119 警防課 (0479) 72-1917 FAX (0479) 73-6339 地域衛星通信（警防課指令班） TEL 012-622-721 FAX 012-622-722 昭和 45 年 10 月 1 日 E-mail somu@sosa119.jp	消防長（次長事務取扱） <ul style="list-style-type: none"> — 本部 — <ul style="list-style-type: none"> — 総務課 — 予防課 — 警防課 — 匝瑳消防署 — <ul style="list-style-type: none"> — 野菜分署 — 横芝光消防署 消防職員 109 人 火災 28 件 救急 2,740 件 救助 41 件 21,145 世帯／住基 61,927 人(国調 61,023)／168.53 ㎥	匝瑳市 匝瑳市消防団 654 人 団長 石田 進康 横芝光町 横芝光町消防団 482 人 団長 椎名 孝次	匝瑳市総務課 匝瑳市八日市場ハ 793 〒289-2198 TEL (0479) 73-0084 FAX (0479) 72-1114 横芝光町環境防災課 山武郡横芝光町宮川 11902 〒289-1727 TEL (0479) 84-1216 FAX (0479) 84-2713	緊援隊登録部隊（消火 1・救急 1・後方支援 1）
構成市町 匝瑳市 （組合加入日） 昭和 45 年 10 月 1 日	12,712 世帯／37,524 人(37,261)／101.52 ㎥	山武郡横芝光町 （組合加入日） 昭和 45 年 10 月 1 日	8,433 世帯／24,403 人(23,762)／67.01 ㎥	
27 山武郡市広域行政組合消防本部 消防長 消防正監 鈴木 嘉宏 東金市家徳 384-2 〒283-0062 TEL (0475) 52-8751 警防課 (0475) 52-8752 夜間 (0475) 55-0119 FAX (0475) 55-0131 地域衛星通信（指令課） TEL 012-628-721 FAX 012-628-722 昭和 48 年 4 月 1 日 E-mail fd.soumu@sanbukouiki-chiba.jp	消防長 <ul style="list-style-type: none"> — 本部 — <ul style="list-style-type: none"> — 総務課 — 警防課 — 予防課 — 指令課 — 中央消防署 — <ul style="list-style-type: none"> — 九十九里分署 — 東消防署 — <ul style="list-style-type: none"> — 芝山分署 — 山武分署 — 南消防署 — <ul style="list-style-type: none"> — 白里出張所 消防職員 274 人 火災 92 件 救急 10,193 件 救助 185 件 72,281 世帯／住基 187,027 人(国調 185,999)／361.66 ㎥	東金市 東金市消防団 493 人 団長 植松 一夫 山武市 山武市消防団 832 人 団長 佐瀬 儀光 大網白里市 大網白里市消防団 452 人 団長 北田 宏彦	東金市総務部消防防災課 東金市東岩崎 1-1 〒283-8511 TEL (0475) 50-1119 FAX (0475) 50-1299 山武市総務部消防防災課 山武市殿台 296 〒289-1392 TEL (0475) 80-1119 FAX (0475) 82-2107 大網白里市安全対策課 大網白里市大網 115-2 〒299-3292 TEL (0475) 70-0303 FAX (0475) 72-8454	
構成市町 東金市 （組合加入日） 昭和 48 年 4 月 1 日	25,114 世帯／59,671 人(60,652)／89.12 ㎥	九十九里町 九十九里町消防団 343 人 団長 松井 藤之	九十九里町総務課 山武郡九十九里町片貝 4099 〒283-0195 TEL (0475) 70-3107 FAX (0475) 70-3188	
山武市 （組合加入日） 平成 18 年 3 月 27 日	19,454 世帯／53,176 人(52,222)／146.77 ㎥ （成東町・山武町・蓮沼村・松尾町が合併し、山武市となる）	芝山町 芝山町消防団 356 人 団長 小川 総夫	芝山町総務課 山武郡芝山町小池 992 〒289-1692 TEL (0479) 77-3903 FAX (0479) 77-3957	
大網白里市 （組合加入日） 昭和 48 年 4 月 1 日	18,849 世帯／50,091 人(49,184)／58.08 ㎥ 平成 25 年 4 月から市制施行により、大網白里市となる	緊援隊登録部隊（救急 1・消火 5・救助 1・後方支援 2）		
山武郡九十九里町 （組合加入日） 昭和 48 年 4 月 1 日	6,411 世帯／16,607 人(16,510)／24.45 ㎥			
山武郡芝山町 （組合加入日） 昭和 48 年 4 月 1 日	2,453 世帯／7,482 人(7,431)／43.24 ㎥			

<p>香取広域市町村圏事務組合消防本部 消防長 消防正監 篠塚 功明 香取市佐原口 2127 〒287-0001 TEL (0478) 52-0119 FAX (0478) 52-1198 地域衛星通信(警防課) TEL 012-619-721 FAX 012-619-722 平成 18 年 3 月 27 日 E-mail kakousho@fd-katori.jp</p>	<p>消防次長</p> <ul style="list-style-type: none"> 本部 <ul style="list-style-type: none"> 総務課 予防課 警防課 佐原消防署 <ul style="list-style-type: none"> 多古分署 栗源分遣所 十六島出張所 小見川消防署 <ul style="list-style-type: none"> 東庄分署 山田分署 <p>消防職員 209 人 火災 60 件 救急 4,684 件 救助 72 件</p> <p>36,909 世帯/住基 107,966 人(国調 106,375)/381.40 ㎥</p>	<p>香取市 香取広域市町村圏事務組合香取市消防団 1,297 人 団長 齋藤 浩勝</p> <p>多古町 香取広域市町村圏事務組合多古町消防団 511 人 団長 熊澤 信宏</p> <p>東庄町 香取広域市町村圏事務組合東庄町消防団 229 人 団長 岩瀬 隆</p> <p>緊援隊登録部隊(消火3・救急2・後方支援1)</p>	<p>香取広域市町村圏事務組合消防本部警防課 香取市佐原口 2127 〒287-0001 TEL (0478) 52-1193 FAX (0478) 52-1199</p>	<p>水源</p>
<p>構成市町</p>				
<p>香取市 (組合加入日) 平成 18 年 3 月 27 日</p>	<p>27,294 世帯/78,585 人(77,499)/262.35 ㎥</p>	<p>香取郡東庄町 (組合加入日) 平成 18 年 3 月 27 日</p>	<p>4,562 世帯/14,388 人(14,152)/46.25 ㎥</p>	
<p>香取郡多古町 (組合加入日) 平成 18 年 3 月 27 日</p>	<p>5,053 世帯/14,993 人(14,724)/72.80 ㎥</p>			
<p>佐倉市八街市酒々井町消防組合消防本部 消防長 消防正監 豊田 光弘 佐倉市大蛇町 281 〒285-8619 TEL (043) 481-0119 指揮指令課(043) 481-1119 FAX (043) 484-2502 地域衛星通信(指揮指令課) TEL 012-625-721 FAX 012-625-722 昭和 47 年 4 月 1 日 E-mail soumu@119-sys.jp</p>	<p>消防次長</p> <ul style="list-style-type: none"> 本部 <ul style="list-style-type: none"> 総務課 予防課 警防課 指揮指令課 佐倉消防署 <ul style="list-style-type: none"> 神門出張所 白井出張所 角来出張所 志津消防署 <ul style="list-style-type: none"> 志津南出張所 八街消防署 <ul style="list-style-type: none"> 八街南部出張所 酒々井消防署 <p>消防職員 388 人 火災 71 件 救急 11,773 件 救助 147 件</p> <p>104,740 世帯/住基 269,347 人(国調 264,428)/197.64 ㎥</p>	<p>佐倉市 佐倉市消防団 754 人 団長 板倉 和雄</p> <p>八街市 八街市消防団 411 人 団長 斉藤 弘一</p> <p>酒々井町 酒々井町消防団 164 人 団長 関根 勇夫</p> <p>緊援隊登録部隊(救助1・救急3・消火5・後方支援2)</p> <p>I R T 6</p>	<p>佐倉市危機管理室 消防班 佐倉市海隣寺町 97 〒285-8501 TEL (043) 484-6132 FAX (043) 486-2502</p> <p>八街市防災課消防 防災班 八街市八街ほ 35-29 〒289-1192 TEL (043) 443-1119 FAX (043) 444-0815</p> <p>酒々井町総務課 危機管理室 印旛郡酒々井町中 中央台 4-11 〒285-8510 TEL (043) 496-1171 FAX (043) 496-4541</p>	
<p>構成市町</p>				
<p>佐倉市 (組合加入日) 昭和 47 年 4 月 1 日</p>	<p>68,696 世帯/176,581 人(172,739)/103.69 ㎥</p>	<p>印旛郡酒々井町 (組合加入日) 昭和 47 年 4 月 1 日</p>	<p>8,970 世帯/21,075 人(20,955)/19.01 ㎥</p>	
<p>八街市 (組合加入日) 昭和 47 年 4 月 1 日</p>	<p>27,074 世帯/71,691 人(70,734)/74.94 ㎥</p>			

消防本部名 消防長名 所在地・郵便番号 代表電話 災害担当課電話 同F A X 地域衛星通信電話 同F A X 消防本部設置年月日 E-mail アドレス	組 織 の 概 要 消防本部及び消防署所	消防団設置市町村 消防団名・団員数 団 長	団事務所管市町村 所在地 郵便番号 電話番号 F A X 番号	特 記 事 項
印西地区消防組合 消防本部 消防長 消防正監 須藤 達也 印西市牧の原二丁目 3番地 〒270-1387 TEL (0476) 46-4321 警防課 (0476) 46-9981 FAX (0476) 46-9914 地域衛星通信(警防課) TEL 012-626-721 FAX 012-626-722 昭和47年4月1日 E-mail fire-inzaichiku@nifty.com	消防次長 消防長 本部 梹の原消防署 印旛消防署 本埜消防署 印西西消防署 印西消防署 白井消防署 西白井消防署 総務課 予防課 警防課 消防職員 259人 火災51件 救急6,280件 救助93件 55,315世帯/住基160,725人(国調154,344)/159.27km ²	印西市 印西市消防団 653人 団長 川上 賢二	印西市総務部防災課 印西市大森2364-2 〒270-1396 TEL (0476) 42-5111 FAX (0476) 42-5800	
		白井市 白井市消防団 270人 団長 中村 教雄	白井市民民経済部 市民安全課 白井市復1123 〒270-1492 TEL (047) 492-1111 FAX (047) 491-3510	
構成市村				
印西市 (組合加入日) 昭和47年4月1日	32,590世帯/97,321人(92,670)/123.79km ²			
白井市 (組合加入日) 昭和47年4月1日	22,725世帯/63,404人(61,674)/35.48km ²			
夷隅郡市広域市町村 圏事務組合消防本部 消防長 消防監 米倉 正男 夷隅郡大多喜町船子 73-2 〒298-0204 TEL (0470) 80-0119 FAX (0470) 82-2938 地域衛星通信 (総務課・警防課) TEL 012-624-724、 723、721 FAX 012-624-722 平成2年4月1日 E-mail soumu@isumi-fd.jp	消防次長 消防長 本部 勝浦消防署 天原消防署 大多喜分署 御宿分署 夷隅分署 岬分署 消防職員 182人 火災38件 救急4,416件 救助104件 30,315世帯/住基74,615人(国調75,000)/406.19km ²	勝浦市 勝浦市消防団 397人 団長 渡邊 浩臣	勝浦市役所総務課 勝浦市新官1343-1 〒299-5292 TEL (0470) 73-1211 FAX (0470) 73-3937	入 湯 過 疎
		いすみ市 いすみ市消防団 915人 団長 荘司 正博	いすみ市役所危機 管理課 いすみ市大原 7400-1 〒298-8501 TEL (0470) 62-1111 FAX (0470) 63-1252	
		大多喜町 大多喜町消防団 351人 団長 二階堂 孝	大多喜町役場総務課 夷隅郡大多喜町大 多喜93 〒298-0292 TEL (0470) 82-2111 FAX (0470) 82-4461	過 疎
構成市町 勝浦市 (組合加入日) 平成2年4月1日	8,965世帯/18,300人(19,248)/93.96km ²	御宿町 御宿町消防団 183人 団長 小川 征	御宿町役場総務課 夷隅郡御宿町須賀 1522 〒299-5192 TEL (0470) 68-2511 FAX (0470) 68-3293	入 湯
いすみ市 (組合加入日) 平成17年12月5日	14,849世帯/39,189人(38,594)/157.50km ²			緊援隊登録部隊(救急2・消火2・後方支援1)

いすみ いたたき 夷隅郡大多喜町 (組合加入日) 平成2年4月1日	3,447世帯/9,471人(9,843)/129.87km ²	
いすみ おんじゆく 夷隅郡御宿町 (組合加入日) 平成2年4月1日	3,054世帯/7,655人(7,315)/24.86km ²	

東京都

凡例



単独常備

委託常備

非常備

◎ 本部所在地

位置図



面積 (km ²)	2,190.0
消防本部数	5
消防職員数 (人)	18,999
消防団員数 (人)	15,248

特別区以外の市町村(稲城市及び島部を除く)は東京消防庁に事務委託

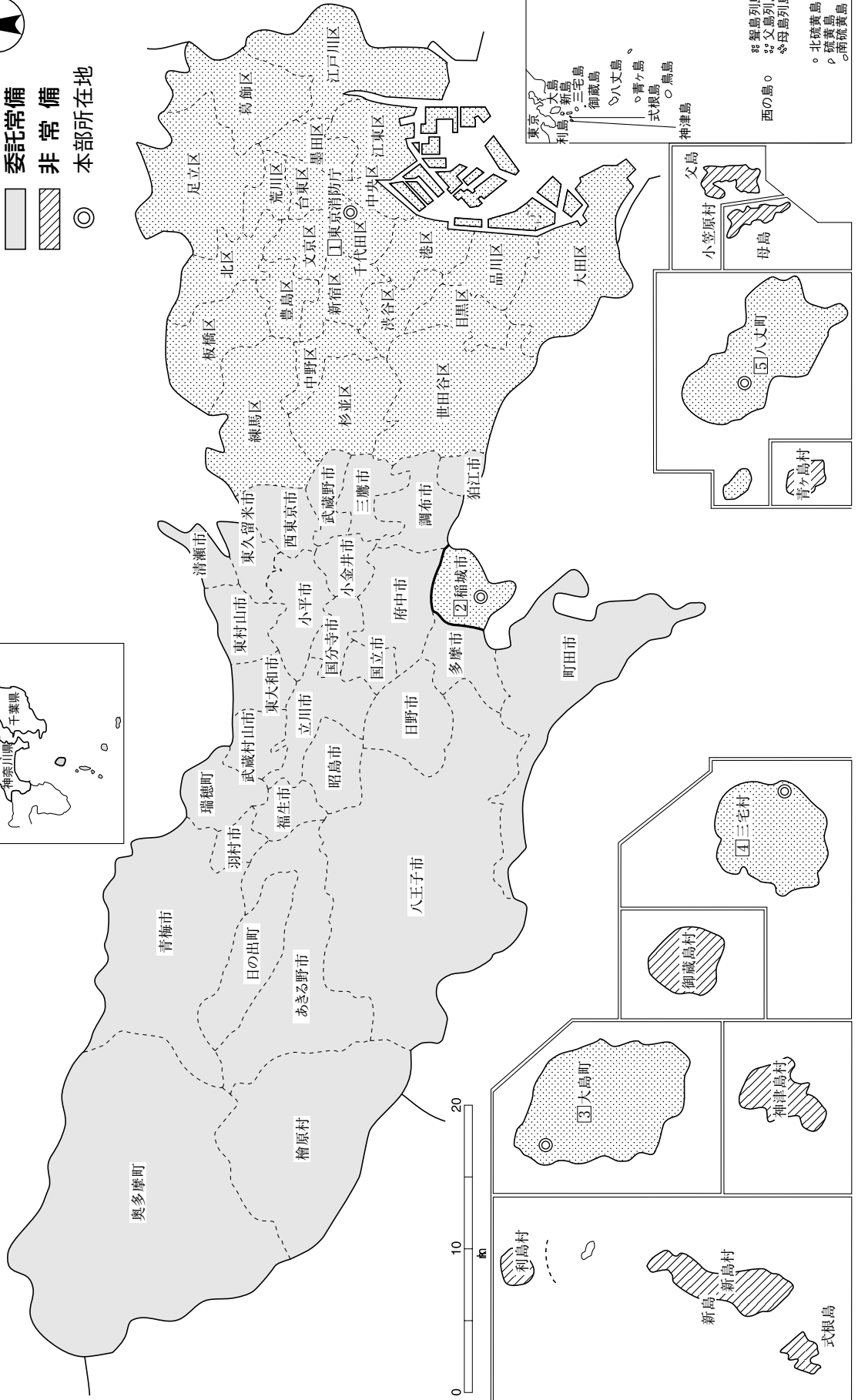

東京都

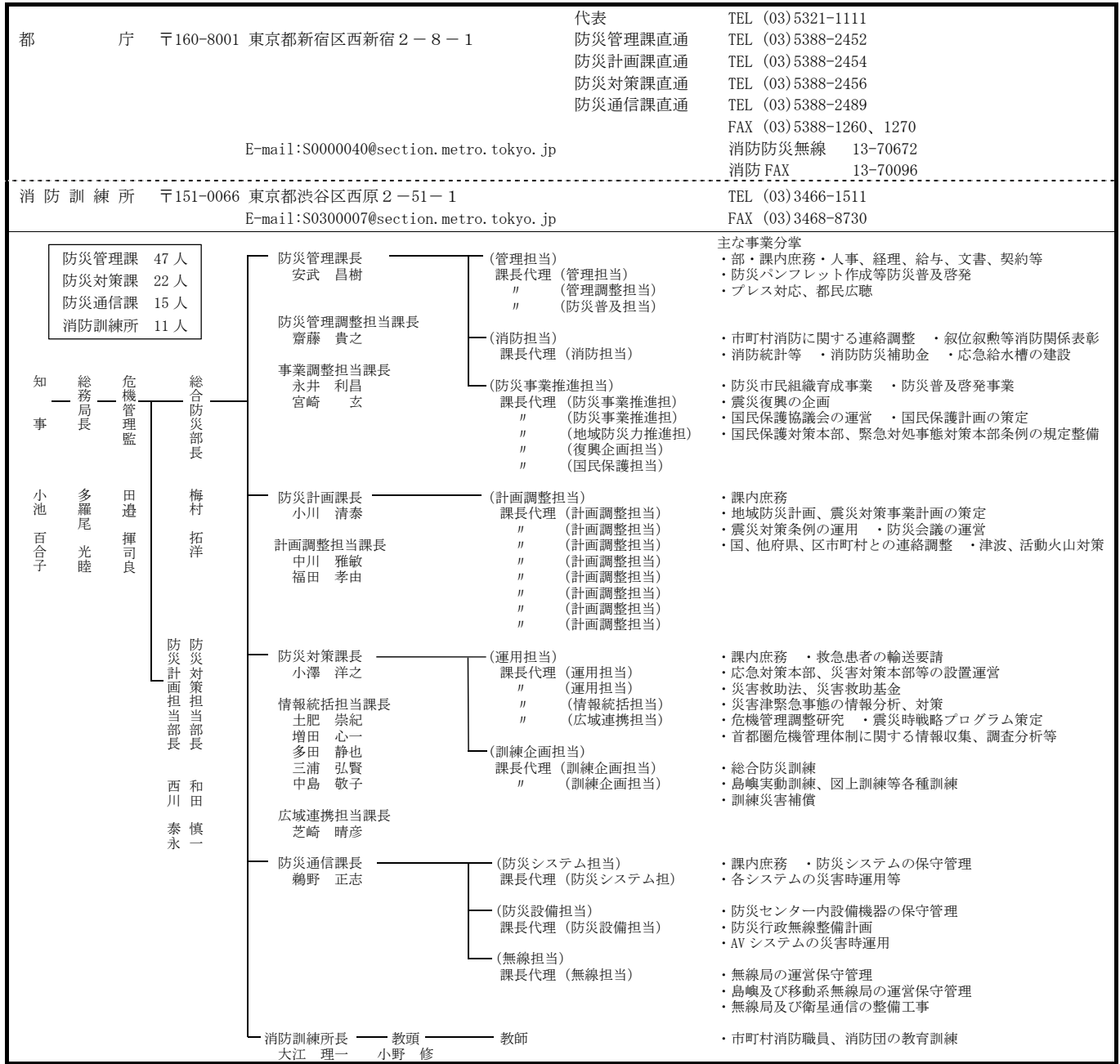

常 備 化 状 況

項目	区分	総 数				常 備 化 市 町 村				非 常 備 町 村			比 較	
		市	町	村	合計	市	町	村	合計	町	村	合計	算定式	比較
市 町 村		27 <small>(※特別区:1とする)</small>	5	8	40 ①	27	5	2	34 ②	-	6	6	②/①×100 (市町村 常備化率)	% 85
面 積 (km ²)		1,415.80	433.44	341.76	2,191.00 ①'	1410.9	433.42	160.68	2005 ②'	-	181.07	181.07	②'/①'×100 (常備化 面積率)	% 91.7
平成27年 国 調 人 口 (人)		13,430,446	73,831	10,994	13,515,271 ①''	13,072,823	72,884	5,234	1,315,941 ②''	-	8,447	8,447	②''/①''×100 (常備化 人口率)	% 99.9
消 防 本 部 数	単独 組合 合計					2	2	1	5					
組 合 加 入 数						-	-	-	-				③/②×100 (組合化率)	
事 務 委 託 市 町 村 数						25	3	1	29					
緊急消防援助隊 登録部隊数		326 (指揮支援3・統合機動部隊指揮1・都道府県大隊指揮隊3・消火161・救助14・救急57・後方支援36・通信支援1・毒刺2・大危6・密閉2・送水2・二輪4・震災3・水難2・他特18・航空8・水上4)												

消防本部名 消防長名 所在地・郵便番号 代表電話 災害担当課電話 同F A X 地域衛星通信電話 同F A X 消防本部設置年月日 E-mail アドレス	組 織 の 概 要		団事務所管市町村	特 記 事 項
消防本部及び消防署所		消 防 団 消 防 団 設 置 市 町 村 名 消 防 団 名 ・ 団 員 数 団 長 名	市 町 村 (課) 名 所 在 地 郵 便 番 号 電 話 番 号 F A X 番 号	
東京都消防庁 消防総監 消防総監 村上 研一 千代田区大手町 1-3-5 〒100-8119 TEL (03) 3212-2111 FAX (03) 3213-6094 地域衛星通信(総務課) TEL 013-601-9501-2506 FAX 013-601-9501-6701 昭和 23 年 3 月 7 日	消防 総監 次理 長事 企画調整部 総務部 人事部 警防部 防災部 救急部 予防部 装備部 消防学校 消防技術安全所 消防署 81 (特別区 58・ 受託地区 23)	企画課 財務課 広報課 オリンピック・パラリンピック準備室 総務課 経理契約課 施設課 情報通信課 人事課 服務監察課 職員課 厚生課 警防課 救助課 特殊災害課 総合指令室 ↳ 多摩指令室 防災安全課 震災対策課 水利課 消防団課 救急管理課 救急医務課 救急指導課 予防課 危険物課 査察課 調査課 防火管理課 装備課 装備工場 航空隊 校務課 教養課 消防技術課 装備安全課 危険物質検証課 活動安全課 消防分署 3 (特別区 2・受託地区 1) 消防出張所 208 (特別区 154・受託地区 54)	千代田区 計 316 人 丸の内消防団 83 人 団長 柳澤 裕 麹町消防団 114 人 団長 小柴 徹 神田消防団 119 人 団長 渡邊 圭一 中央区 計 372 人 京橋消防団 150 人 団長 松戸 純一 日本橋消防団 144 人 団長 古山 宏之 臨港消防団 78 人 団長 吉岡 輝夫 港区 計 511 人 芝消防団 201 人 団長 堀部 忠次 麻布消防団 104 人 団長 長谷川 敬一 赤坂消防団 111 人 団長 三井寺 吉雄 高輪消防団 95 人 団長 片桐 勉 品川区 計 568 人 品川消防団 221 人 団長 井口 供彦 大井消防団 133 人 団長 大場 幸穂 荏原消防団 214 人 団長 松澤 利行 大田区 計 996 人 大森消防団 275 人 団長 鳴嶋 一幸 田園調布消防団 250 人 団長 五十嵐 芳雄 蒲田消防団 251 人 団長 鳥海 明 矢口消防団 220 人 団長 金岡 辰興 目黒区 目黒消防団 442 人 団長 関口 恭光 世田谷区 計 1,385 人 世田谷消防団 507 人 団長 岩田 一彦 玉川消防団 257 人 団長 荒井 壽夫	

消防本部名 消防長名 所在地・郵便番号 代表電話 災害担当課電話 同F A X 地域衛星通信電話 同F A X 消防本部設置年月日 E-mail アドレス	組 織 の 概 要 消防本部及び消防署所	消 防 団 消防団設置市町村名 消防団名・団員数 団 長 名	団事務所管市町村 市町村（課）名 所在地 郵便番号 電話番号 F A X 番号	特 記 事 項
	<p>第一方面</p> <ul style="list-style-type: none"> 丸の内消防署 ——— 有楽町出張所 麹町消防署 ——— 永田町出張所 神田消防署 ——— 鍛冶町、三崎町出張所 京橋消防署 ——— 築地、銀座出張所 日本橋消防署 ——— 堀留、人形町、浜町出張所 臨港消防署 ——— 月島出張所 芝消防署 ——— 芝浦、三田出張所 麻布消防署 ——— 飯倉出張所 赤坂消防署 ——— 新町出張所 高輪消防署 ——— 三光、港南、二本榎出張所 <p>第二方面</p> <ul style="list-style-type: none"> 品川消防署 ——— 東品川、大崎、五反田出張所 大井消防署 ——— 滝王子、八潮出張所 荏原消防署 ——— 戸越、小山、旗の台出張所 大森消防署 ——— 馬込、市野倉、山谷、森ヶ先出張所 田園調布消防署 ——— 雪谷、久が原出張所 蒲田消防署 ——— 空港分署、羽田、六郷出張所 矢口消防署 ——— 下丸子、西浦田、西六郷出張所 <p>第三方面</p> <ul style="list-style-type: none"> 目黒消防署 ——— 中目黒、碑文谷、八雲、大岡山出張所 世田谷消防署 ——— 北沢、宮の坂、松原、三宿、上北沢出張所 玉川消防署 ——— 奥沢、用賀、新町出張所 成城消防署 ——— 千歳、鳥山出張所 渋谷消防署 ——— 恵比寿、松濤、代々木、富ヶ谷、原宿出張所 <p>第四方面</p> <ul style="list-style-type: none"> 四谷消防署 ——— 新宿御苑出張所 牛込消防署 ——— 早稲田出張所 新宿消防署 ——— 落合、戸塚、大久保、西新宿出張所 中野消防署 ——— 南中野、宮園、東中野出張所 野方消防署 ——— 大和、鷺宮、江古田出張所 杉並消防署 ——— 永福、堀の内、馬橋、阿佐ヶ谷、高円寺、高井戸出張所 荻窪消防署 ——— 西荻、久我山、天沼、下井草出張所 <p>第五方面</p> <ul style="list-style-type: none"> 小石川消防署 ——— 老松、大塚出張所 本郷消防署 ——— 駒込、根津出張所 豊島消防署 ——— 巢鴨、目白出張所 池袋消防署 ——— 長崎、高松出張所 王子消防署 ——— 十条、東十条出張所 赤羽消防署 ——— 志茂、浮間、西が丘、赤羽台出張所 滝野川消防署 ——— 三軒家、田端出張所 	<p>成城消防団 228 人 団長 下山 清人</p> <p>渋谷区 渋谷消防団 393 人 団長 福住 照男</p> <p>新宿区 計 518 人 四谷消防団 91 人 団長 加古 三稚</p> <p>牛込消防団 132 人 団長 木本 幸雄</p> <p>新宿消防団 295 人 団長 岩田 千明</p> <p>中野区 計 357 人 中野消防団 180 人 団長 瀧田 良徳</p> <p>野方消防団 177 人 団長 鈴木 正明</p> <p>杉並区 計 628 人 杉並消防団 372 人 団長 村越 義男</p> <p>荻窪消防団 256 人 団長 秦 孝良</p> <p>文京区 計 380 人 小石川消防団 191 人 団長 大柳 博一</p> <p>本郷消防団 189 人 団長 石井 宏</p> <p>豊島区 計 416 人 豊島消防団 220 人 団長 片桐 昌英</p> <p>池袋消防団 196 人 団長 上原 實</p> <p>北区 計 551 人 王子消防団 194 人 団長 榎本 清実</p> <p>赤羽消防団 182 人 団長 手嶋 一男</p> <p>滝野川消防団 175 人 団長 石井 正</p> <p>板橋区 計 689 人 板橋消防団 350 人 団長 田中 光雄</p> <p>志村消防団 339 人 団長 山口 彦市</p> <p>練馬区 計 704 人 練馬消防団 259 人 団長 青柳 尚毅</p> <p>光が丘消防団 165 人 団長 吉田 照男</p> <p>石神井消防団 280 人 団長 尾崎 多四郎</p>		

第六方面	上野消防署	下谷、谷中出張所	台東区	計 467 人
	浅草消防署	浅草橋出張所	上野消防団	235 人
	日本堤消防署	二天門、今戸出張所	団長 羽原 克也	
	荒川消防署	菅無川、汐入、南千住、日暮里出張所	浅草消防団	109 人
	尾久消防署	尾竹橋、下尾久出張所	団長 小関 栄壽	
	千住消防署	旭町、宮城出張所	日本堤消防団	123 人
	足立消防署	綾瀬、淵江、大谷田、神明出張所	団長 石原 英一	
	西新井消防署	大師前、上沼田、本木、舎人出張所	荒川区	計 395 人
第七方面	本所消防署	緑、小梅、東駒形出張所	荒川消防団	228 人
	向島消防署	墨田、立花出張所	団長 茂木 克夫	
	深川消防署	有明分署、永代、枝川、豊洲、森下出張所	尾久消防団	167 人
	城東消防署	東砂、大島、砂町出張所	団長 阿波 英夫	
	本田消防署	上平井、南綾瀬、青戸、奥戸出張所	足立区	計 1,001 人
	金町消防署	亀有、柴又、水元出張所	千住消防団	291 人
	江戸川消防署	小松川、瑞江出張所	団長 高橋 八郎	
	葛西消防署	船堀、南葛西出張所	足立消防団	442 人
第八方面	小岩消防署	篠崎、南小岩、北小岩出張所	団長 横溝 正雄	
	立川消防署	錦町、国立、砂川、谷保出張所	西新井消防団	268 人
	武蔵野消防署	武蔵境、吉祥寺出張所	団長 藤田 昶	
	三鷹消防署	下連雀、大沢、傘礼出張所	墨田区	計 502 人
	府中消防署	分梅、朝日、是政、菜町出張所	本所消防団	270 人
	昭島消防署	昭和、大神出張所	団長 横井 俊雄	
	調布消防署	つつじヶ丘、国領、深大寺出張所	向島消防団	232 人
	小金井消防署	緑町出張所	団長 沖山 仁	
第九方面	小平消防署	小川、花小金井出張所	江東区	計 491 人
	東村山消防署	秋津、本町出張所	深川消防団	243 人
	国分寺消防署	戸倉、西元出張所	団長 小安 勤	
	狛江消防署	猪方出張所	城東消防団	248 人
	北多摩西部消防署	三ツ木、東大和出張所	団長 安食 浩一郎	
	清瀬消防署	竹丘出張所	葛飾区	計 900 人
	東久留米消防署	新川出張所	本田消防団	522 人
	西東京消防署	田無、西原、保谷出張所	団長 杉浦 文一	
第十方面	八王子消防署	由木分署、富士森、元八王子、小宮、浅川、北野、みなみ野出張所	金町消防団	378 人
	青梅消防署	日向和田、長瀬出張所	団長 長谷 秀弔	
	町田消防署	忠生、南、鶴川、西町田、成瀬出張所	江戸川区	計 933 人
	日野消防署	豊田、高幡出張所	江戸川消防団	307 人
	福生消防署	羽村、瑞穂、熊川出張所	団長 渡邊 辰雄	
	多摩消防署	多摩センター出張所	葛西消防団	219 人
	秋川消防署	秋留台、檜原出張所	団長 吉田 敏夫	
	奥多摩消防署		小岩消防団	407 人
		団長 大花 光雄		

消防本部名 消防長名 所在地・郵便番号 代表電話 災害担当課電話 同FAX 地域衛星通信電話 同FAX 消防本部設置年月日 E-mail アドレス	組織の概要		団事務所管市町村		特記事項
	消防本部及び消防署所		消防団名 消防団設置市町村名 消防団長 団員数	市町村(課)名 所在地 郵便番号 電話番号 FAX番号	
	第十方面	<ul style="list-style-type: none"> 板橋消防署 ——— 常盤台、小茂根出張所 志村消防署 ——— 蓮根、成増、赤塚、志村坂上、高島平出張所 練馬消防署 ——— 平和台、貫井出張所 光が丘消防署 ——— 北町出張所 石神井消防署 ——— 関町、大泉、大泉学園、石神井公園出張所 <p>消防職員 18,940 人 火災 3,982 件 救急 777,382 件 救助 21,980 件</p> <p>東京国際空港</p> <p>6,651,164 世帯/住基 13,454,638 人(国調 13,401,144 人) / 1,768.89 km²</p>	<p>緊援隊登録部隊(指揮支援 3・統合機動部隊指揮 1・都道府県大隊指揮隊 3・消火 160・救助 14・救急 56・後方支援 35・通信支援 1・毒劇 2・大危 6・密閉 2・送水 2・二輪 4・震災 3・水難 2・他特 18・航空 8・水上 4)</p> <p>へり 6 IRT 35</p>		
特別区	4,801,194 世帯/9,338,582 人(9,272,740 人) / 626.70 km ²				
事務委託市町村			八王子市 八王子市消防団 1,396 人 団長 井上 潔	八王子市防災課 八王子市元本郷町 3-24-1 〒192-8501 TEL(042)620-7207 FAX(042)626-1271	
八王子市 (事務委託日) 昭和 35 年 4 月 1 日	253,356 世帯/国調 577,513 人/186.38 km ²				
立川市 (事務委託日) 昭和 35 年 4 月 1 日	83,285 世帯/国調 176,295 人/24.36 km ²		立川市 立川市消防団 161 人 団長 豊泉 豊	立川市防災課 立川市泉町 1156-9 〒190-0015 TEL(042)523-2111 内線 2531 FAX(042)528-4333	
武蔵野市 (事務委託日) 昭和 35 年 4 月 1 日	74,022 世帯/国調 144,730 人/10.98 km ²		武蔵野市 武蔵野市消防団 248 人 団長 齊藤 嘉昭	武蔵野市防災課 武蔵野市緑町 2-2-28 〒180-8777 TEL(0422)60-1821 FAX(0422)51-9184	
三鷹市 (事務委託日) 昭和 35 年 4 月 1 日	90,226 世帯/国調 186,936 人/16.42 km ²		三鷹市 三鷹市消防団 204 人 団長 田中 邦明	三鷹市防災課 三鷹市野崎 1-1-1 〒181-8555 TEL(0422)29-9173 FAX(0422)45-1190	
青梅市 (事務委託日) 昭和 35 年 4 月 1 日	54,371 世帯/国調 137,381 人/103.31 km ²		青梅市 青梅市消防団 585 人 団長 川鍋 重美	青梅市防災課 青梅市東青梅 1-11-1 〒198-8701 TEL(0428)22-1111 FAX(0428)22-3508	
府中市 (事務委託日) 昭和 35 年 4 月 1 日	119,569 世帯/国調 260,274 人/29.43 km ²		府中市 府中市消防団 416 人 団長 本間 郁浩	府中市防災課 府中市寿町 1-5 〒183-0056 TEL(042)335-4068 FAX(042)335-6395	
昭島市 (事務委託日) 昭和 35 年 4 月 1 日	48,258 世帯/国調 111,539 人/17.34 km ²		昭島市 昭島市消防団 75 人 団長 小山 雅生	昭島市防災課 昭島市田中町 1-17-1 〒196-8511 TEL(042)544-5111 内線 2187 FAX(042)544-7552	

調布市 (事務委託日) 昭和 35 年 4 月 1 日 110,581 世帯／国調 229,061 人／21.58 km ²	調布市 調布市消防団 304 人 団長 永易 正敏	調布市総合防災安全課 調布市小島町 2-35-1 〒182-8511 TEL (042) 481-7348 FAX (042) 481-7255	
町田市 (事務委託日) 昭和 35 年 4 月 1 日 186,711 世帯／国調 432,348 人／71.80 km ²	町田市 町田市消防団 576 人 団長 佐藤 誠	町田市防災安全課 町田市森野 2-2-22 〒194-8520 TEL (042) 724-2107 FAX (050) 3085-6519	
小金井市 (事務委託日) 昭和 35 年 4 月 1 日 59,796 世帯／国調 121,396 人／11.30 km ²	小金井市 小金井市消防団 76 人 団長 木下 隆一	小金井市地域安全課 小金井市本町 6-6-3 〒184-8504 TEL (042) 387-9807 FAX (042) 384-6426	
小平市 (事務委託日) 昭和 35 年 4 月 1 日 82,888 世帯／国調 190,005 人／20.51 km ²	小平市 小平市消防団 148 人 団長 筋野 明	小平市防災安全課 小平市小川町 2-1333 〒187-8701 TEL (042) 346-9813 FAX (042) 346-9513	
日野市 (事務委託日) 昭和 35 年 4 月 1 日 84,928 世帯／186,283 人／27.55 km ²	日野市 日野市消防団 397 人 団長 土方 哲郎	日野市防災安全課 日野市神明 1-11-16 〒191-0016 TEL (042) 585-1100 FAX (042) 587-5666	
東村山市 (事務委託日) 昭和 45 年 4 月 1 日 64,604 世帯／国調 149,956 人／17.14 km ²	東村山市 東村山市消防団 123 人 団長 小島 広明	東村山市防災安全課 東村山市本町 1-2-3 〒189-8501 TEL (042) 393-5111 FAX (042) 393-6846	
国分寺市 (事務委託日) 昭和 35 年 4 月 1 日 59,130 世帯／国調 122,742 人／11.46 km ²	国分寺市 国分寺市消防団 91 人 団長 水村 栄一	国分寺市くらしの安全課 国分寺市戸倉 1-6-1 〒185-8501 TEL (042) 325-0111 内線 373 FAX (042) 326-3624	
国立市 (事務委託日) 昭和 35 年 4 月 1 日 34,062 世帯／国調 73,655 人／8.15 km ²	国立市 国立市消防団 124 人 団長 遠藤 久	国立市防災課 国立市富士見台 2-47-1 〒186-8501 TEL (042) 576-2111 FAX (042) 576-0264	
福生市 (事務委託日) 昭和 48 年 4 月 1 日 27,260 世帯／国調 58,395 人／10.16 km ²	福生市 福生市消防団 173 人 団長 瀬古 毅	福生市安全安心まちづくり課 福生市本町 5 〒197-8501 TEL (042) 551-1638 FAX (042) 553-3339	
狛江市 (事務委託日) 昭和 49 年 4 月 1 日 39,458 世帯／国調 80,249 人／6.39 km ²	狛江市 狛江市消防団 105 人 団長 富永 松弘	狛江市安心安全課 狛江市和泉本町 1-1-5 〒201-8585 TEL (03) 3430-1111 内線 2446 FAX (03) 3430-6870	
東大和市 (事務委託日) 昭和 49 年 4 月 1 日 35,555 世帯／国調 85,157 人／13.42 km ²	東大和市 東大和市消防団 152 人 団長 星野 誠	東大和市防災安全課 東大和市中央 3-930 〒207-8585 TEL (042) 563-2111 内線 1351 FAX (042) 563-5931	
清瀬市 (事務委託日) 昭和 49 年 4 月 1 日 32,369 世帯／国調 74,864 人／15.32 km ²	清瀬市 清瀬市消防団 143 人 団長 小寺 正明	清瀬市防災防犯課 清瀬市中里 5-842 〒204-8511 TEL (042) 492-5111 FAX (042) 492-2415	
武蔵村山市 (事務委託日) 昭和 49 年 4 月 1 日 28,300 世帯／国調 71,229 人／15.32 km ²	武蔵村山市 武蔵村山市消防団 196 人 団長 高橋 勇治	武蔵村山市防災安全課 武蔵村山市本町 1-1-1 〒208-8501 TEL (042) 565-1111 内線 333 FAX (042) 563-0793	

消防本部名 消防長名 所在地・郵便番号 コード・代表電話 災害担当課電話 同F A X 地域衛星通信電話 同F A X 消防本部設置年月日 E-mail アドレス	組織の概要		団事務所管市町村	特記事項
	消防本部及び消防署所	消防団設置市町村名 消防団名・団員数 団長	市町村(課)名 所在地 郵便番号 電話番号 F A X 番号	
多摩市 (事務委託日) 昭和 50 年 8 月 1 日 65,461 世帯/国調 146,631 人/21.01 km ²		多摩市 多摩市消防団 206 人 団長 高野 陽一	多摩市防災安全課 多摩市関戸 6-12-1 〒206-8666 TEL(042)338-6802 FAX(042)371-2008	
羽村市 (事務委託日) 昭和 48 年 4 月 1 日 23,451 世帯/国調 55,833 人/9.90 km ²		羽村市 羽村市消防団 191 人 団長 小林 宗晴	羽村市防災安全課 羽村市緑ヶ丘 5-2-1 〒205-8601 TEL(042)555-1111 FAX(042)554-2921	
あきる野市 (事務委託日) 平成 7 年 9 月 1 日 30,817 世帯/国調 80,954 人/73.47 km ²		あきる野市 あきる野市消防団 417 人 団長 鈴木 盛哉	あきる野市地域防災課 あきる野市二宮 350 〒197-0814 TEL(042)558-1111 FAX(042)558-1115	
西東京市 (事務委託日) 平成 13 年 1 月 21 日 89,734 世帯/国調 200,012 人/15.75 km ²		西東京市 西東京市消防団 213 人 団長 佐藤 満雄	西東京市危機管理室 西東京市中町 1-5-1 〒202-8555 TEL(042)438-4010 FAX(042)438-2820	
東久留米市 (事務委託日) 平成 22 年 4 月 1 日 49,902 世帯/国調 116,632 人/12.88 km ²		東久留米市 東久留米市消防団 216 人 団長 西川 嘉弘	東久留米市防災防犯課 東久留米市本町 3-3-1 〒203-8555 TEL(042)470-7769 FAX(042)470-7807	
西多摩郡瑞穂町 (事務委託日) 昭和 48 年 4 月 1 日 13,192 世帯/国調 33,445 人/16.85 km ²		瑞穂町 瑞穂町消防団 170 人 団長 関根 輝明	瑞穂町地域課 西多摩郡瑞穂町大字 箱根ヶ崎 2335 〒190-1292 TEL(042)557-7610 FAX(042)556-3401	
西多摩郡日の出町 (事務委託日) 昭和 49 年 4 月 1 日 5,800 世帯/国調 17,446 人/28.07 km ²		日の出町 日の出町消防団 171 人 団長 清水 保久	日の出町生活安全安心課 西多摩郡日の出町 大字平井 2780 〒190-0192 TEL(042)597-0511 FAX(042)597-4369	
西多摩郡檜原村 (事務委託日) 昭和 49 年 4 月 1 日 839 世帯/国調 2,209 人/105.41 km ²		檜原村 檜原村消防団 194 人 団長 久保田 実	檜原村総務課 西多摩郡檜原村 467-1 〒190-0212 TEL(042)598-1011 FAX(042)598-1009	
西多摩郡奥多摩町 (事務委託日) 昭和 49 年 4 月 1 日 2,045 世帯/国調 5,234 人/225.53 km ²		奥多摩町 奥多摩町消防団 274 人 団長 師岡 忠義	奥多摩町総務課 西多摩郡奥多摩町 氷川 215-6 〒198-0212 TEL(0428)83-2349 FAX(0428)83-2344	
② 稲城市消防本部 消防長 消防監 小泉 昭彦 稲城市東長沼 2111 〒206-8601 TEL(042)377-7119 FAX(042)377-0119 昭和 42 年 12 月 27 日 E-mail syohonbu@ifd119.com	消防長 次長 本部 消防総務課 警防課 防災課 予防課 稲城消防署 消防職員 110 人 火災 10 件 救急 3,531 件 救助 36 件	稲城市 稲城市消防団 188 人 団長 松本 幸次郎	消防本部で所管 防災課 TEL(042)377-7119 FAX(042)377-0119	緊援隊登録部隊(消火 1・救急 1・後方支援 1)
36,533 世帯/国調 87,636 人/17.97 km ²				

<p>③大島町消防本部 消防長 消防司令長 沖山 尉 大島町元町字北の山 270-2 〒100-0101 TEL (04992) 2-0119 FAX (04992) 2-3119 昭和 47 年 4 月 1 日</p>	<p>消防長 ——— 次長</p> <ul style="list-style-type: none"> ——— 庶務課係 ——— 警防係 (空港係含む) ——— 予防係 ——— 消防団係 ——— 救急係 <p>消防職員 20 人 火災 4 件 救急 487 件 東京都大島空港</p>	<p>大島町 大島町消防団 281 人 団長 吉田 喜重</p>	<p>消防本部で所管 消防団係 TEL (04992) 2-0119 FAX (04992) 2-3119</p>	<p>過疎 離島 入湯</p>
<p>④三宅村消防本部 消防長 消防司令長 三宅 規之 三宅村坪田 1378 〒100-1211 TEL (04994) 6-0119 FAX (04994) 6-0339 昭和 46 年 4 月 1 日</p>	<p>消防長 ——— 次長</p> <ul style="list-style-type: none"> ——— 消防救急係 ——— 予防係 ——— 空港消防係 ——— 管理係 <p>消防職員 16 人 火災 3 件 救急 200 件 東京都三宅島空港</p>	<p>三宅村 三宅村消防団 112 人 団長 高橋 清一</p>	<p>消防本部で所管 消防救急係 TEL (04994) 6-0119 FAX (04994) 6-0339</p>	<p>過疎 離島 入湯</p>
<p>⑤八丈町消防本部 消防長 消防司令長 瀬筒 穰 八丈町大賀郷 2928-2 〒100-1401 TEL (04996) 2-0119 FAX (04996) 2-4119 昭和 48 年 4 月 1 日 E-mail hfd@town.hachijo.tokyo.jp</p>	<p>消防長 ———</p> <ul style="list-style-type: none"> ——— 庶務係 ——— 警防係 ——— 予防係 <p>消防職員 23 人 火災 8 件 救急 425 件 東京都八丈島空港</p>	<p>八丈町 八丈町消防団 249 人 団長 田中 義盛</p>	<p>消防本部で所管 庶務係 TEL (04996) 2-0119 FAX (04996) 2-4119</p>	<p>離島 入湯</p>
<p>[非常備] 利島村 194 世帯/国調 337 人/4.12 km²</p>		<p>利島村 利島村消防団 38 人 団長 梅田 寛</p>	<p>利島村総務課 利島村 248 〒100-0301 TEL (04992) 9-0011 FAX (04992) 9-0190</p>	<p>離島</p>
<p>[非常備] 新島村 1,261 世帯/国調 2,749 人/27.54 km²</p>		<p>新島村 計 188 人 新島消防団 136 人 団長 前田 佐一 式根島消防団 52 人 団長 宮川 和也</p>	<p>新島村総務課 新島村字川原 〒100-0400 TEL (04992) 5-0630 FAX (04992) 5-1098</p>	<p>離島 入湯</p>
<p>[非常備] 神津島村 791 世帯/国調 1,891 人/18.58 km²</p>		<p>神津島村 神津島村消防団 189 人 団長 清水 勉</p>	<p>神津島空港消防所 神津島村字金長 〒100-0601 TEL (04992) 8-1314 FAX (04992) 8-1714</p>	<p>離島</p>
<p>[非常備] 御蔵島村 194 世帯/国調 335 人/20.54 km²</p>		<p>御蔵島村 御蔵島村消防団 35 人 団長 加藤 啓司</p>	<p>御蔵島村総務課 御蔵島村字入かねが沢 〒100-1301 TEL (04994) 8-2121 FAX (04994) 8-2239</p>	<p>離島</p>
<p>[非常備] 青ヶ島村 125 世帯/国調 178 人/5.96 km²</p>		<p>青ヶ島村 青ヶ島村消防団 23 人 団長 荒井 清</p>	<p>青ヶ島村総務課 青ヶ島村無番地 〒100-1701 TEL (04996) 9-0111 FAX (04996) 9-0001</p>	<p>過疎 離島</p>
<p>[非常備] 小笠原村 1,517 世帯/国調 3,022 人/104.35 km²</p>		<p>小笠原村 小笠原村消防団 56 人 団長 赤石 一昌</p>	<p>小笠原村総務課 小笠原村父島字西町 〒100-2101 TEL (04998) 2-3111 FAX (04998) 2-3222</p>	<p>小笠原</p>

神奈川県



海老名市・座間市・綾瀬市
消防指令センター
15・16・17

横須賀市・葉山町消防指令
センター
4・18

茅ヶ崎市・寒川町消防指令
センター
9・19

平塚市・大磯町・二宮町
消防指令センター
5・20・21

- 凡 例
- 単独常備
 - 委託常備
 - 非常備
 - 本部所在地

面積 (km ²)	2,415.92
消防本部数	24
消防職員数 (人)	9,900
消防団員数 (人)	18,446

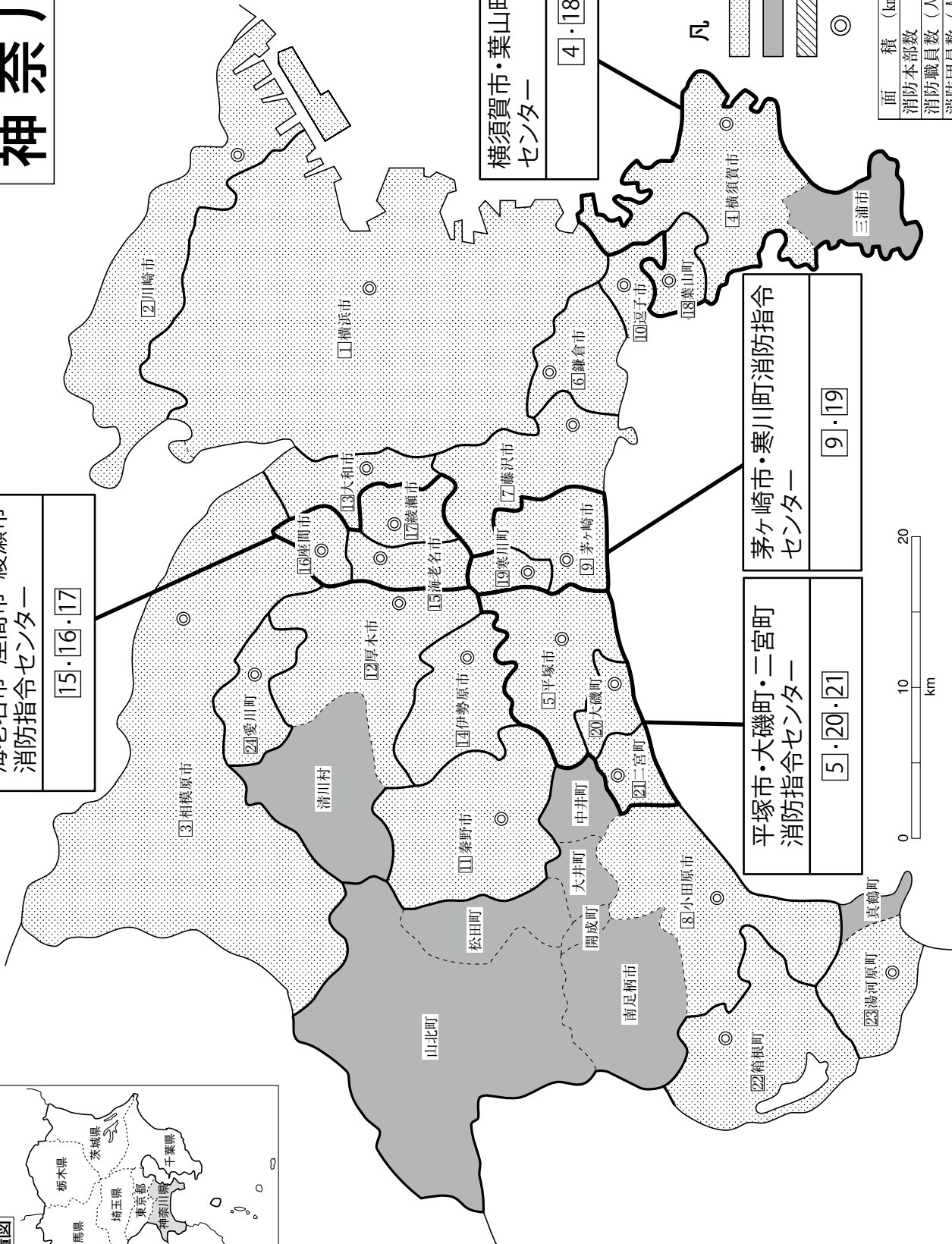
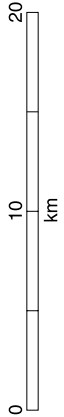

神奈川県

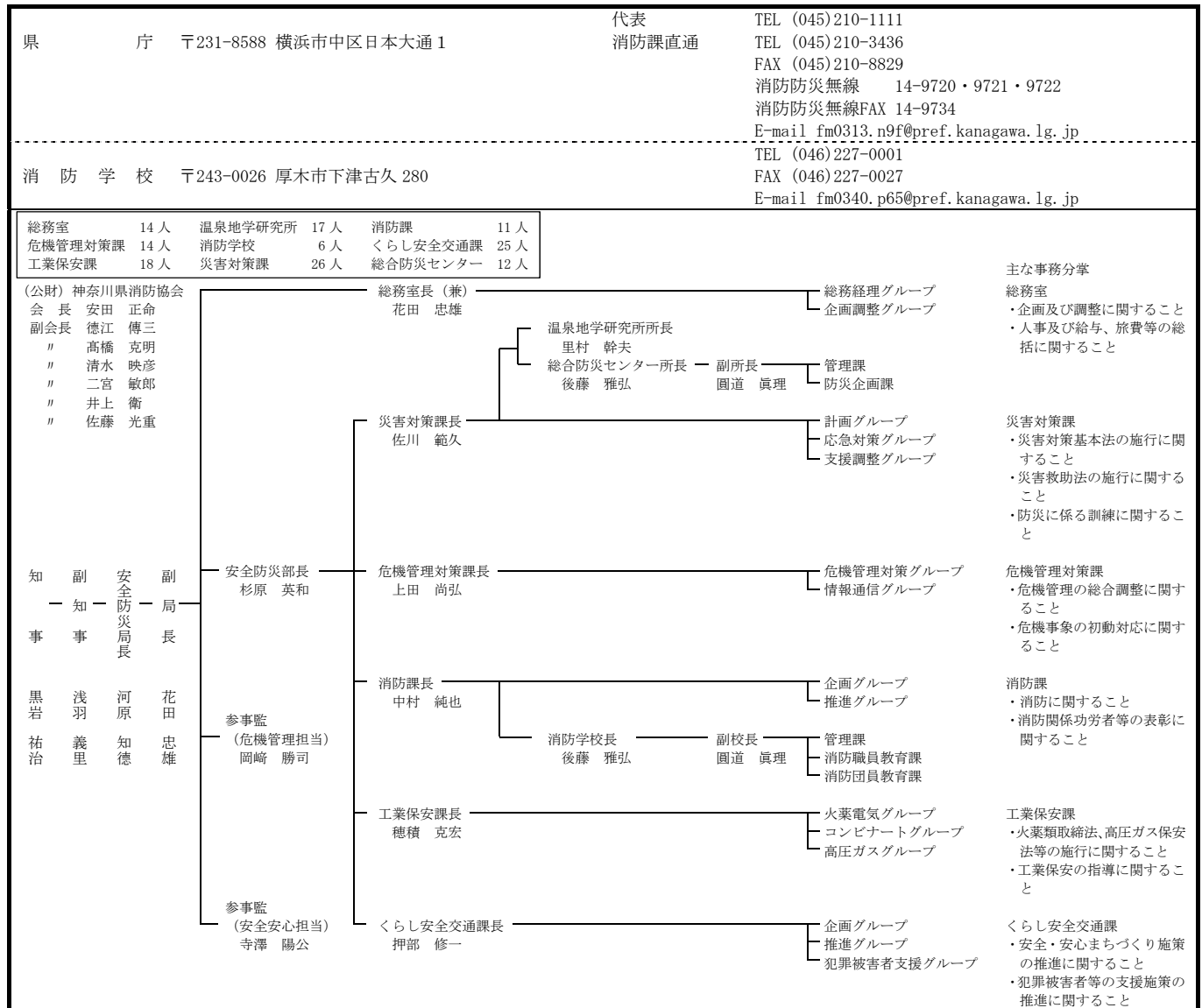

常備化状況

区分	総 数				常 備 化 市 町 村				非 常 備 町 村			比 較																						
	市	町	村	合計	市	町	村	合計	町	村	合計	算定式	比較																					
市 町 村	19	13	1	33 ①	19	13	1	33 ②	-	-	-	②/①×100 (市町村 常備化率)	% 100.0																					
面 積 (km ²)	1,706.09 (※)	517.89 (※)	71.24	2,415.92 ①'	1,706.09 (※)	517.89 (※)	71.24	2,415.92 ②'	-	-	-	②'/①'×100 (常備化 面積率)	% 100.0																					
平成27年 国 調 人 口 (人)	8,832,932	290,068	3,214	9,126,214 ①''	8,832,932	290,068	3,214	9,126,214 ②''	-	-	-	②''/①''×100 (常備化 人口率)	% 100.0																					
消 防 本 部 数	<table border="1" style="width:100%; border-collapse: collapse;"> <tr> <td>単独</td> <td>17</td> <td>7</td> <td>-</td> <td>24</td> </tr> <tr> <td>組合</td> <td>-</td> <td>-</td> <td>-</td> <td>-</td> </tr> <tr> <td>合計</td> <td>17</td> <td>7</td> <td>-</td> <td>24</td> </tr> </table>				単独	17	7	-	24	組合	-	-	-	-	合計	17	7	-	24	<table border="1" style="width:100%; border-collapse: collapse;"> <tr> <td>町</td> <td>村</td> <td>合計</td> </tr> <tr> <td>-</td> <td>-</td> <td>-</td> </tr> </table>			町	村	合計	-	-	-	<table border="1" style="width:100%; border-collapse: collapse;"> <tr> <td>③/②×100 (組合化率)</td> <td>%</td> </tr> <tr> <td>-</td> <td>-</td> </tr> </table>		③/②×100 (組合化率)	%	-	-
単独					17	7	-	24																										
組合					-	-	-	-																										
合計	17	7	-	24																														
町	村	合計																																
-	-	-																																
③/②×100 (組合化率)	%																																	
-	-																																	
組 合 加 入 数	<table border="1" style="width:100%; border-collapse: collapse;"> <tr> <td>市</td> <td>町</td> <td>村</td> <td>合計</td> </tr> <tr> <td>-</td> <td>-</td> <td>-</td> <td>-</td> </tr> </table>				市	町	村	合計	-	-	-	-	<table border="1" style="width:100%; border-collapse: collapse;"> <tr> <td>市</td> <td>町</td> <td>村</td> <td>合計</td> </tr> <tr> <td>2</td> <td>6</td> <td>1</td> <td>9</td> </tr> </table>			市	町	村	合計	2	6	1	9	<table border="1" style="width:100%; border-collapse: collapse;"> <tr> <td>③/②×100 (組合化率)</td> <td>%</td> </tr> <tr> <td>-</td> <td>-</td> </tr> </table>		③/②×100 (組合化率)	%	-	-					
市					町	村	合計																											
-	-	-	-																															
市	町	村	合計																															
2	6	1	9																															
③/②×100 (組合化率)	%																																	
-	-																																	
事 務 委 託 市 町 村 数	<table border="1" style="width:100%; border-collapse: collapse;"> <tr> <td>市</td> <td>町</td> <td>村</td> <td>合計</td> </tr> <tr> <td>2</td> <td>6</td> <td>1</td> <td>9</td> </tr> </table>				市	町	村	合計	2	6	1	9	<table border="1" style="width:100%; border-collapse: collapse;"> <tr> <td>市</td> <td>町</td> <td>村</td> <td>合計</td> </tr> <tr> <td>2</td> <td>6</td> <td>1</td> <td>9</td> </tr> </table>			市	町	村	合計	2	6	1	9	<table border="1" style="width:100%; border-collapse: collapse;"> <tr> <td>③/②×100 (組合化率)</td> <td>%</td> </tr> <tr> <td>-</td> <td>-</td> </tr> </table>		③/②×100 (組合化率)	%	-	-					
市					町	村	合計																											
2	6	1	9																															
市	町	村	合計																															
2	6	1	9																															
③/②×100 (組合化率)	%																																	
-	-																																	
緊急消防援助隊 登 録 部 隊 数	緊急消防援助隊：指揮支援8・総合機動1・指揮3・消火91・救助22・救急60・後方36・特殊災害20・特殊装備38・航空4・水上2・通信支援2 国際消防救助隊：横浜15人・川崎11人・相模原6人・横須賀6人・藤沢6人　ヘリコプター保有消防本部：横浜（2機）・川崎（2機）																																	

(※) 境界確定していない2市1町(常備化市町村)分面積120.69(平塚市、茅ヶ崎市、大磯町除く)

消防本部名 消防長名 所在地・郵便番号 代表電話 災害担当課電話 同F A X 地域衛星通信電話 同F A X 消防本部設置年月日 E-mailアドレス	組 織 の 概 要		団事務所管市町村	特 記 事 項	
横浜市消防局 消防局長 消防司監 坂野 満 横浜市保土ヶ谷区 川辺町2-9 〒240-0001 TEL(045)334-6789 司令課(045)332-4042 FAX(045)331-5221 地域衛星通信(司令課) TEL 014-700-10-789 FAX 014-700-10-720 昭和23年3月7日	消防局長 副局長 (総務部長兼)	消防本部及び消防署所 企画課 総務課 人事課 施設課 消防団課 予防課 保安課 指導課 横浜市民防災センター 警防課 司令課 救急課 横浜市消防訓練センター 管理・研究課 教育課 横浜ヘリポート 航空科 整備科 横浜市鶴見消防署 生麦、大黒町、末吉、入船、矢向、岸谷、寺尾、駒岡、鶴見水上出張所 横浜市神奈川消防署 浦島、菅田、片倉、松見出張所 横浜市西消防署 浅間町、境芝谷出張所 横浜市甲消防署 北芳、山下町、山元町、本枝和田出張所 横浜市南消防署 大岡、六ツ川、藤田出張所 横浜市港南消防署 芹が谷、野庭、港南台、上水谷出張所 横浜市保土ヶ谷消防署 西谷、本陣、今井、種太坂出張所 横浜市旭消防署 さちが丘、都岡、南本宿、若葉谷、清沢、岑宿出張所 横浜市磯子消防署 杉田、洋光谷出張所 横浜市金沢消防署 東富岡、六浦、富岡、釜利谷、幸浦、能見台出張所 横浜市港北消防署 綱島、日吉、篠原、高田、新羽、小机出張所 横浜市緑消防署 とおかいちば、ながつた、かもい、十日市場、長津田、鴨居、白山出張所 横浜市青葉消防署 もとしいさわ、かもした、すすきの、名だ、あおほだ、なら野、荏田、青葉台、奈良出張所	横浜市 計7,669人 鶴見消防団 474人 団長 金井 康夫 神奈川消防団 386人 団長 田邊 省二 西消防団 218人 団長 矢部 孝一 伊勢佐木消防団 135人 団長 吉村 邦男 加賀町消防団 134人 団長 高島 一義 山手消防団 182人 団長 豊島 世志男 南消防団 303人 団長 河野 正敏 港南消防団 263人 団長 大津 政美 保土ヶ谷消防団 400人 団長 杉山 哲昭 旭消防団 654人 団長 内田 隆 磯子消防団 304人 団長 横田 秀昭 金沢消防団 551人 団長 平野 龍雄 港北消防団 683人 団長 飯田 孝彦 緑消防団 339人 団長 岡部 一郎 青葉消防団 461人 団長 徳江 傳三 都筑消防団 400人 団長 佐野 芳晴 戸塚消防団 760人 団長 川邊 聡 栄消防団 302人 団長 増田 明彦 泉消防団 426人 団長 石井 正志	市町村(課)名 所在地 郵便番号 電話番号 FAX番号 消防局で所管 総務部消防団課 TEL(045)334-6405 FAX(045)334-6510	石コン 入湯

消防本部名 消防長名 所在地・郵便番号 代表電話 災害担当課電話 同FAX 地域衛星通信電話 同FAX 消防本部設置年月日 E-mailアドレス	組 織 の 概 要 消防本部及び消防署所	消 防 団 消防団設置市町村名 消防団名・団員数 団 長 名	団事務所管市町村 市町村（課）名 所 在 地 郵 便 番 号 電 話 番 号 FAX 番 号	特 記 事 項
	横浜市都筑消防署——川和、佐江戸、仲町台、北山田出張所 横浜市戸塚消防署——大正、吉田、鳥が丘、東戸塚、深谷出張所 横浜市栄消防署——豊田、上郷出張所 横浜市泉消防署——岡津、中田、いずみ野、緑園出張所 横浜市瀬谷消防署——中瀬谷、下瀬谷、阿久和出張所 消防職員 3,761 人 火災 754 件 救急 187,491 件 救助 2,124 件 1,645,618 世帯／住基 3,737,338 人(国調 3,724,844)／ 437.56 km ²	横浜市 瀬谷消防団 294 人 団長 鈴木 政興 緊急隊登録部隊（指揮支援 3・県指揮 1・消火 34・救助 7・ 救急 22・後方支援 8・通信支援 1・特災 9・特装 13・航空 2・水上 1） ヘリ 2 I R T 15		
②川崎市消防局 消防局長 消防司監 田中 経康 川崎市川崎区南町 20-7 〒210-8565 TEL (044) 223-1199 警防課(内線 2411) FAX (044) 223-2520 地域衛星通信(指令センター) TEL 014-300-21-48633 FAX 014-300-21-48698 昭和 23 年 3 月 7 日	消防局長 総務部——庶務課 人事課 施設整備課 企画担当 警防部——警防課 救急課 指令課 航空隊 予防部——予防課 査察課 危険物課 川崎市臨港消防署——浮島、千鳥町、殿町、藤崎出張所 川崎市川崎消防署——小田、大島出張所 川崎市幸消防署——南河原、平間、加瀬出張所 川崎市中原消防署——刈宿、井田、小田中出張所 川崎市高津消防署——子母口、新作、梶ヶ谷、久地出張所 川崎市宮前消防署——野川、宮崎、向丘、犬蔵、菅生出張所 川崎市多摩消防署——宿河原、菅、栗谷出張所 川崎市麻生消防署——王禅寺、百合丘、柿生、栗木出張所	川崎市 計 1,164 人 臨港消防団 123 人 団長 石切山 幸一郎 川崎消防団 129 人 団長 藤木 伸一 幸消防団 164 人 団長 高橋 克明 中原消防団 213 人 団長 小島 光儀 高津消防団 116 人 団長 森 勝夫 宮前消防団 119 人 団長 秋山 明 多摩消防団 156 人 団長 井田 哲芳 麻生消防団 144 人 団長 土方 茂 緊急隊登録部隊（指揮支援 2・県指揮 1・消火 11・救助 4・ 救急 6・後方支援 5・通信支援 1・航空 2・水上 1・特災 5・ 特装 8） ヘリ 2 I R T 11	消防局で所管 総務部庶務課 TEL (044) 223-1199 (代) FAX (044) 223-2520	石 コ ン

	<p>消防職員 1,467 人 火災 374 件 救急 68,439 件 救助 1,089 件</p> <p>691,837 世帯／住基 1,478,187 人(国調 1,475,213)／ 144.35 km²</p>			
<p>③ 相模原市消防局 消防局長 消防司監 佐藤 政美 相模原市中央区中央 2-2-15 〒252-0239 TEL(042)751-9111 警防課 TEL(042)751-9140 FAX(042)751-9284 地域衛星通信(指令センター) TEL 014-557-9211 FAX 014-557-9200 昭和33年1月1日 E-mail syobousoumu@city. sagamihara.kanagawa.jp syobousoumu@city. sagamihara.lg.jp</p>	<p>消防局長 — 副消防局長</p> <ul style="list-style-type: none"> 相模原消防署 <ul style="list-style-type: none"> 消防総務課 <ul style="list-style-type: none"> 予防課 警防課 救急課 指令課 警備課 <ul style="list-style-type: none"> 庶務・調整班 本署 田名分署 査察指導課 <ul style="list-style-type: none"> 湘野辺分署 緑が丘分署 上溝分署 南消防署 <ul style="list-style-type: none"> 警備課 <ul style="list-style-type: none"> 庶務・調整班 本署 麻溝台分署 査察指導課 <ul style="list-style-type: none"> 新磯分署 東林分署 大沼分署 相武台分署 上鶴間分署 北消防署 <ul style="list-style-type: none"> 警備課 <ul style="list-style-type: none"> 庶務・調整班 本署 大沢分署 査察指導課 <ul style="list-style-type: none"> 相原分署 城山分署 津久井消防署 <ul style="list-style-type: none"> 警備課 <ul style="list-style-type: none"> 庶務・調整班 本署 本署救急隊 派出所 査察指導課 <ul style="list-style-type: none"> 藤野分署 鳥屋出張所 青根出張所 <p>消防職員 753 人 火災 149 件 救急 35,057 件 救助 591 件</p> <p>311,188 世帯／住基 716,490 人(国調 720,780)／328.66 km²</p>	<p>相模原市 相模原市消防団 1,516 人 団長 清水 映彦</p>	<p>消防局で所管 消防総務課 TEL(042)751-9116 FAX(042)786-2471</p>	<p>水源 入湯</p>
		<p>緊援隊登録部隊(指揮支援3・県指揮1・消火7・救助2・救急4・後方支援4・特災2・特装4)</p>		
		<p>IRT 6</p>		
<p>④ 横須賀市消防局 消防局長 消防正監 佐藤 正高 横須賀市小川町11番地 〒238-8550 TEL 046-821-6454 (代) 消防指令センター TEL 046-821-6500 FAX 046-823-3920 地域衛星通信(情報調査課) TEL 090-8682-9874 昭和23年3月7日 E-mail ga-fb@city.yokosuka. lg.jp</p>	<p>消防局長 — 副消防局長兼総務課長</p> <ul style="list-style-type: none"> (横須賀市・葉山町消防指令センター) <ul style="list-style-type: none"> 総務課 予防課 消防・救急課 情報調査課 中央消防署 <ul style="list-style-type: none"> 坂本出張所 平作出張所 三春町出張所 北消防署 <ul style="list-style-type: none"> 追浜出張所 長浦出張所 南消防署 <ul style="list-style-type: none"> 西分署 浦賀出張所 久里浜出張所 野比出張所 長瀬派遣所 湘南国際村出張所 三浦消防署 <ul style="list-style-type: none"> 三崎出張所 	<p>横須賀市 横須賀市消防団 848 人 団長 安田 正命</p>	<p>横須賀市消防局で 所管 総務課 TEL(046)821-6459 FAX(046)823-8405</p>	
		<p>三浦市 三浦市消防団 221 人 団長 秋本 清道</p>	<p>三浦市総務部防災課 三浦市初声町下宮 田 5-11 TEL(046)882-1111 FAX(046)864-1166</p>	
		<p>緊援隊登録部隊(消火7・救助2・救急5・後方支援1・特災2・特装2)</p>		
		<p>IRT 6</p>		

消防本部名 消防長名 所在地・郵便番号 代表電話 災害担当課電話 同FAX 地域衛星通信電話 同FAX 消防本部設置年月日 E-mailアドレス	組織の概要		団事務所管市町村	特記事項	
	消防本部及び消防署所 消防職員 499人 火災 横須賀市 101件、三浦市 11件 救急 横須賀市 23,004件、三浦市 2,963件 救助 横須賀市 155件、三浦市 28件 183,313世帯／住基454,751人(国調451,875)／132.88km ²		消防団設置市町村名 消防団名・団員数 団長名	市町村(課)名 所在地 郵便番号 電話番号 FAX番号	
事務受託市 横須賀市	165,746世帯／409,891人(406,586)／100.83km ²				
事務委託市 三浦市 (事務委託日) 平成29年4月1日	17,567世帯／44,860人(45,289)／32.05km ²				
5 平塚市消防本部 消防長 消防正監 三野 末三夫 平塚市浅間町9-1 〒254-8686 TEL (0463) 21-3240(代) 災害対策課(市役所) (0463) 21-9734 FAX(0463) 21-1525 地域衛星通信 (情報指令課) TEL 014-551-9201 FAX 014-551-9220 昭和23年3月7日 E-mail shobo@city.hiratsuka.lg.jp	<p>消防職員 275人 火災 50件 救急 14,128件 救助 169件</p>		平塚市 平塚市消防団 357人 団長 二宮 敏郎	消防本部で所管 消防救急課 TEL(0463) 21-9729 FAX(0463) 21-9607	地震 緊援隊登録部隊(消火2・救急2・後方支援1・特装2・救助1)
6 鎌倉市消防本部 消防長 消防正監 斎藤 務 鎌倉市大船3-5-10 〒247-0056 TEL (0467) 44-0119 FAX(0467) 45-6665 総合防災課(市役所) TEL(0467) 23-3000 FAX(0467) 23-3373 地域衛星通信(指令情報課) TEL 090-1422-9354 090-1422-9356 昭和23年3月7日 E-mail fd-soumu@city.kamakura.lg.jp	<p>消防職員 239人 火災 26件 救急 10,368件 救助 35件</p>		鎌倉市 鎌倉市消防団 426人 団長 小宮 幸二	消防本部で所管 消防総務課 TEL(0467) 44-0988 FAX(0467) 45-6665	緊援隊登録部隊(消火1・救急1・救助1・特装1)
	107,397世帯／住基257,109人(国調258,227)／境界未定				
	73,035世帯／住基176,466人(国調173,019)／39.67km ²				

<p>藤沢市消防局 消防局長 消防正監 松藤 弘行 藤沢市朝日町1-1 〒251-8601 TEL (0466) 50-3576 警防課 (0466) 50-3577 FAX (0466) 22-8184 (夜間) 通信指令担当(警防課) TEL (0466) 22-8182 FAX (0466) 22-8184 昭和23年3月7日 E-mail f.j-syoubou@city.fujisawa.lg.jp</p>	<p>消防職員 474 人 火災 86 件 救急 22,502 件 救助 53 件</p> <p>180,170 世帯/住基 428,846 人(国調 423,894)/69.57 ㎢</p>	<p>藤沢市 藤沢市消防団 489 人 団長 井上 和弘</p> <p>消防局で所管 警防課 TEL (0466) 50-3577 FAX (0466) 22-8184</p> <p>緊援隊登録部隊(消火5・救助1・救急3・後方支援3・特災2・特装4)</p> <p>IRT 6</p>	
<p>小田原市消防本部 消防長 消防正監 穂坂 明利 小田原市前川183-18 〒256-0813 TEL (0465) 49-4410 警防計画課 (0465) 49-4435 FAX (0465) 49-2591 地域衛生通信(情報司令課) TEL 014-554-9209 FAX 014-554-9200 昭和23年3月7日 E-mail shoso@city.odawara.lg.jp</p>	<p>消防職員 369 人 火災 74 件 救急 15,416 件 救助 214 件</p> <p>119,380 世帯/住基 302,064 人(国調 303,012)/494.21 ㎢</p>	<p>小田原市 小田原市消防団 752 人 団長 栢沼 光義</p> <p>小田原消防署で所管 消防課 TEL (0465) 49-4602 FAX (0465) 49-4527</p> <p>南足柄市 南足柄市消防団 217 人 団長 石澤 明彦</p> <p>南足柄市 防災安全課 〒250-0192 南足柄市関本 440 TEL (0465) 73-8012 FAX (0465) 72-1328</p> <p>中井町 中井町消防団 128 人 団長 曾我 和久</p> <p>中井町 地域防災課 〒259-0197 足柄上郡中井町比奈窪 56 TEL (0465) 81-1110 FAX (0465) 81-1443</p> <p>大井町 大井町消防団 136 人 団長 中村 義夫</p> <p>大井町 総務安全課防災安全室 〒258-8501 足柄上郡大井町金子 1995 TEL (0465) 85-5002 FAX (0465) 82-9965</p>	<p>地震 湯</p> <p>地震 湯</p> <p>地震</p> <p>地震 湯</p>
<p>事務受託市 小田原市</p>	<p>79,120 世帯/193,414 人(194,086)/113.81 ㎢</p>		
<p>事務委託市町 南足柄市 (事務委託月) 平成25年3月31日</p>	<p>16,245 世帯/42,641 人(43,306)/77.12 ㎢</p>	<p>松田町 松田町消防団 127 人 団長 井上 秀人</p> <p>松田町 総務課安全防災担当室 〒258-8585 足柄上郡松田町松田惣領 2037 TEL (0465) 84-5540 FAX (0465) 83-1229</p>	<p>地震</p>
<p>足柄上郡中井町 (事務委託月) 平成25年3月31日</p>	<p>3,359 世帯/9,614 人(9,679)/19.99 ㎢</p>		
<p>足柄上郡大井町 (事務委託月) 平成25年3月31日</p>	<p>6,178 世帯/17,054 人(17,033)/14.38 ㎢</p>		
<p>足柄上郡松田町 (事務委託月) 平成25年3月31日</p>	<p>4,406 世帯/11,291 人(11,171)/37.75 ㎢</p>	<p>山北町 山北町消防団 195 人 団長 佐藤 光重</p> <p>山北町 総務防災課 〒258-0195 足柄上郡山北町山北 1301-4 TEL (0465) 75-3643 FAX (0465) 75-3660</p>	<p>地震 湯</p>

消防本部名 消防長名 所在地・郵便番号 代表電話 災害担当課電話 同FAX 地域衛星通信電話 同FAX 消防本部設置年月日 E-mailアドレス	組織の概要		団事務所管市町村	特記事項	
	消防本部及び消防署所		消防団設置市町村名 消防団名・団員数 団長		市町村(課)名 所在地 郵便番号 電話番号 FAX番号
足柄上郡山北町 (事務委託月) 平成25年3月31日	3,903世帯/10,763人(10,724)/224.61km ²		開成町 開成町消防団 96人 団長 桜井 正春	開成町 環境防災課 〒258-8502 足柄上郡開成町延沢 773 TEL(0465)84-0314 FAX(0465)82-5234	地震
足柄上郡開成町 (事務委託月) 平成25年3月31日	6,169世帯/17,287人(17,013)/6.55km ²		緊援隊登録部隊(救助1・救急2・消火3・水難1・後方支援1・特装1)		
⑨ 茅ヶ崎市消防本部 消防長 消防正監 小澤 幸雄 茅ヶ崎市茅ヶ崎 1-1-1 〒253-8686 TEL(0467)82-1111 警防救命課(0467)85-9945 FAX(0467)85-3119 (夜間)指令情報課 TEL(0467)85-4591 FAX(0467)85-1112 地域衛星通信(指令情報課) TEL 014-555-9204 FAX 014-555-9220 昭和23年3月7日 E-mail fire_soumu@city.chigasaki.lg.jp	<p>消防職員 258人 火災 35件 救急 10,692件 救助 22件</p>	茅ヶ崎市 茅ヶ崎市消防団 406人 団長 長嶋 裕	消防本部で所管 警防救命課 TEL(0467)85-9945 FAX(0467)85-3119	地震	
97,951世帯/住基 241,718人(国調 239,348)/境界未定		緊援隊登録部隊(消火2・救急1・救助1・後方支援1)			
⑩ 逗子市消防本部 消防長(消防署長兼務) 消防司令長 草柳 敦 逗子市桜山 2-3-31 〒249-0005 代表番号(046)871-0119 消防本部(046)871-4325 FAX(046)872-4330 昭和25年7月1日 E-mail fire@city.zushi.lg.jp	<p>消防職員 93人 火災 5件 救急 3,317件 救助 44件</p>	逗子市 逗子市消防団 125人 団長 平野 佳一	消防本部で所管 消防総務課 TEL(046)871-4325 FAX(046)872-4330		
24,103世帯/住基 60,081人(国調 57,425)/17.28km ² ※米軍の管理する地域 2.60km ² を含む		緊援隊登録部隊(消火1・救急1)			
⑪ 秦野市消防本部 消防長 消防監 小清水 俊明 秦野市曾屋 757 〒257-0031 TEL(0463)81-0119 警防対策課(0463)81-8043 FAX(0463)83-8322 地域衛星通信ネットワーク 014-559-9306(情報指令課) 014-559-9300(FAX) 昭和40年3月1日 E-mail f-soumu@city.hadano.lg.jp	<p>消防職員 196人 火災 34件 救急 7,693件 救助 76件</p>	秦野市 秦野市消防団 387人 団長 門倉 敏夫	消防本部で所管 消防総務課 TEL(0463)81-7992 FAX(0463)83-8322	地震 入湯	
69,778世帯/住基 166,093人(国調 167,378)/103.76km ²		緊援隊登録部隊(消火1・救急1・後方支援1・救助1)			

<p>12 厚木市消防本部 消防長 消防正監 鈴木 佐重喜 厚木市寿町 3-4-10 〒243-0003 TEL (046) 221-2331 警防課 (046) 223-9368 FAX (046) 223-8251 地域衛星通信(指令係) TEL (046) 221-5924 昭和 38 年 4 月 1 日 E-mail lg6300c@city.atsugi. lg.jp</p>	<p style="text-align: center;">消防次長</p> <ul style="list-style-type: none"> 本部 <ul style="list-style-type: none"> 消防総務課 警防課 指令課 予防課 救急救命課 厚木消防署 <ul style="list-style-type: none"> 南毛利分署 相川分署 玉川分署 北消防署 <ul style="list-style-type: none"> 依知分署 小鮎分署 睦合分署 清川分署 <p style="text-align: center;">消防職員 262 人 火災 68 件 救急 11,293 件 救助 143 件</p> <p style="text-align: center;">96,946 世帯/住基 227,849 人(国調 228,928)/165.08 km²</p>	<p>厚木市 厚木市消防団 560 人 団長 井上 衛</p>	<p>消防本部で所管 消防総務課 TEL (046) 223-9366 FAX (046) 223-8251</p>	<p>地震 湯</p>
<p>事務受託市 厚木市</p>	<p>95,824 世帯/224,836 人(225,714)/93.84 km²</p>	<p>清川村 清川村消防団 101 人 団長 山田 弘文</p> <p>清川村総務課 〒243-0195 愛甲郡清川村 煤ヶ谷 2216 TEL (046) 288-1212 FAX (046) 288-1767 E-mail bousai@vill.kanagawa-kiryokawa.lg.jp</p> <p>緊援隊登録部隊 (消火 3・救急 1・救助 1・後方支援 1・特装 1)</p>		
<p>事務委託村 愛甲郡清川村 (事務委託月) 平成 28 年 4 月 1 日</p>	<p>1,122 世帯/3,013 人(3,214)/71.24 km²</p>			
<p>13 大和市消防本部 消防長 消防正監 萩野谷 公一 大和市深見西 4-4-6 〒242-0018 TEL (046) 261-1119 警防課 (046) 260-5776 FAX (046) 262-0119 昭和 39 年 2 月 1 日 E-mail sh_shoub@city.yamato. lg.jp</p>	<p style="text-align: center;">消防長</p> <ul style="list-style-type: none"> 本部 <ul style="list-style-type: none"> 消防総務課 警防課 救急救命課 予防課 指令課 大和市消防署 <ul style="list-style-type: none"> 管理課 警備一課 警備二課 北分署—西出張所 南分署—柳橋出張所 <p style="text-align: center;">消防職員 245 人 火災 32 件 救急 11,276 件 救助 149 件</p> <p style="text-align: center;">102,020 世帯/住基 235,589 人(国調 232,922)/27.09 km²</p>	<p>大和市 大和市消防団 230 人 団長 井上 貴雄</p>	<p>消防本部で所管 警防課 TEL (046) 260-5776 FAX (046) 262-0119</p>	
<p>14 伊勢原市消防本部 消防長 消防監 吉川 敏勝 伊勢原市伊勢原 3-32-20 〒259-1131 TEL (0463) 95-2119 FAX (0463) 91-4325 地域衛星通信ネットワーク 014-562-9306 (情報指令係) 014-562-9300 (FAX) 昭和 41 年 4 月 1 日 E-mail s-soumu@city.isehara. lg.jp</p>	<p style="text-align: center;">消防長</p> <ul style="list-style-type: none"> 本部 <ul style="list-style-type: none"> 消防総務課 警防救急課 予防課 伊勢原市消防署 <ul style="list-style-type: none"> 本署 南分署 西分署 <p style="text-align: center;">消防職員 121 人 火災 24 件 救急 4,712 件 救助 90 件</p> <p style="text-align: center;">43,088 世帯/住基 100,412 人(国調 101,514)/55.56 km²</p>	<p>伊勢原市 伊勢原市消防団 344 人 団長 加藤 重治</p>	<p>消防本部で所管 消防総務課 TEL (0463) 95-9143 FAX (0463) 91-4325</p>	
		<p>緊援隊登録部隊 (消火 1・救急 1・後方支援 1・特装 1)</p>		



消防本部名 消防長名 所在地・郵便番号 代表電話 災害担当課電話 同F A X 地域衛星通信電話 同F A X 消防本部設置年月日 E-mail アドレス	組織の概要		団事務所管市町村	特記事項	
	消防本部及び消防署所		消防団設置市町村名 消防団名・団員数 団長		市町村(課)名 所在地 郵便番号 電話番号 F A X 番号
15 海老名市消防本部 消防長 消防監 小林 直樹 海老名市大谷 816 〒243-0411 TEL (046) 231-0355 FAX (046) 234-7541 地域衛星通信 TEL (014) 563-9204 昭和 44 年 7 月 1 日 E-mail syobo-soumu @city.ebina.lg.jp	消防長 次長 消防署 消防総務課 警防課 予防課 第 1 警備課 第 2 警備課 本署 北分署 南分署 いまど 出張所		海老名市 海老名市消防団 191 人 団長 高橋 裕之	消防本部で所管 消防総務課 TEL (046) 231-5153 FAX (046) 234-7541	地震
※海老名市・座間市・綾瀬市消防指令センター 消防職員 162 人 火災 22 件 救急 6,983 件 救助 83 件 53,416 世帯/住基 131,387 人(国調 130,190)/26.59 km ²		緊援隊登録部隊(消火 1・救急 1・後方支援 1)			
16 座間市消防本部 消防長 消防監 落合 勝男 座間市緑ヶ丘 6-1-15 〒252-0021 TEL (046) 256-2211 FAX (046) 256-2215 昭和 42 年 4 月 1 日 E-mail syoubous@city.zama. lg.jp	消防長 次長 消防本部 消防署 消防総務課 予防課 消防管理課 本署第 1 警備課 本署第 2 警備課 東分署 北分署		座間市 座間市消防団 194 人 団長 京免 康彦	消防本部で所管 消防総務課 TEL (046) 256-2212 FAX (046) 256-2215	
※海老名市・座間市・綾瀬市消防指令センター 消防職員 162 人 火災 10 件 救急 5,560 件 救助 60 件 55,910 世帯/住基 129,277 人(国調 128,737)/17.57 km ²		緊援隊登録部隊(消火 1・救急 1・後方支援 1)			
17 綾瀬市消防本部 消防長 消防監 三浦 祐一 綾瀬市深谷 3850-2 〒252-1103 TEL (0467) 76-0119 FAX (0467) 77-9200 昭和 47 年 4 月 1 日 E-mail wm.762112@city.ayase. lg.jp (行政専用) wm.762112@city.ayase. kanagawa.jp (行政以外)	消防長 本部 消防署 消防総務課 予防課 管理担当 本署 北分署 南分署		綾瀬市 綾瀬市消防団 165 人 団長 古郡 敏正	消防本部で所管 消防総務課 TEL (0467) 76-0119 FAX (0467) 77-9200	
※海老名市・座間市・綾瀬市消防指令センター 消防職員 115 人 火災 21 件 救急 4,090 件 救助 45 件 33,356 世帯/住基 85,122 人(国調 84,460)/22.14 km ²		緊援隊登録部隊(消火 1・救急 1・後方支援 1)			

<p>18 葉山町消防本部 消防長 消防司令長 福本 昌己 三浦郡葉山町堀内 2050-10 〒240-0112 TEL (046) 876-0119 FAX (046) 876-1263 地域衛星通信電話 TEL (014) 567-9209 FAX (014) 567-9200 昭和 43 年 3 月 29 日 E-mail syousou@town.hayama. lg.jp</p>	<p>消防長</p> <ul style="list-style-type: none"> 本部 <ul style="list-style-type: none"> 消防総務課 予防課 第1警備隊 葉山町消防署 <ul style="list-style-type: none"> 第2警備隊 第3警備隊 横須賀市・葉山町消防指令センター <p>消防職員 54 人 火災 7 件 救急 1,585 件 救助 30 件</p>	<p>葉山町 葉山町消防団 169 人 団長 沼田 慎一</p>	<p>消防本部で所管 消防総務課 TEL (046) 876-0146 FAX (046) 876-1263</p>	
<p>12,580 世帯/住基 33,384 人(国調 32,096)/17.04 km²</p>		<p>緊援隊登録部隊(消火1・後方支援1)</p>		
<p>19 寒川町消防本部 消防長 消防司令長 小林 辰也 高座郡寒川町宮山 396 〒253-0106 TEL (0467) 75-8000 FAX (0467) 75-8080 昭和 46 年 4 月 1 日 E-mail syoubou@town.samukawa. lg.jp</p>	<p>消防長</p> <ul style="list-style-type: none"> 消防本部 <ul style="list-style-type: none"> 消防総務課 予防課 寒川町消防署 <p>消防職員 58 人 火災 15 件 救急 2,288 件 救助 3 件</p>	<p>寒川町 寒川町消防団 175 人 団長 大久保泰明</p>	<p>消防本部で所管 消防総務課 TEL (0467) 75-8001 FAX (0467) 75-8080</p>	<p>地震</p>
<p>18,744 世帯/住基 48,414 人(国調 47,936)/13.34 km²</p>		<p>緊援隊登録部隊(消火1・救急1・後方支援1)</p>		
<p>20 大磯町消防本部 消防長 消防司令長 岩本 清嗣 中郡大磯町大磯 1075 〒255-0003 TEL (0463) 61-0911 FAX (0463) 61-7412 昭和 43 年 4 月 1 日 E-mail s-soumu@town.oiso. lg.jp</p>	<p>消防長</p> <ul style="list-style-type: none"> 消防本部 <ul style="list-style-type: none"> 消防総務課 大磯町消防署 国府分署 <p>消防職員 47 人 火災 8 件 救急 1,602 件 救助 18 件</p>	<p>大磯町 大磯町消防団 177 人 団長 奥野 和夫</p>	<p>消防本部で所管 消防総務課 TEL (0463) 61-0911 FAX (0463) 61-7412</p>	<p>地震</p>
<p>12,279 世帯/住基 32,955 人(国調 31,550)/17.18 km²</p>		<p>緊援隊登録部隊(消火1・救急1)</p>		
<p>21 二宮町消防本部 消防長 消防司令長 林 栄一 中郡二宮町中里 711-1 〒259-0131 TEL (0463) 72-0015 FAX (0463) 72-0117 昭和 47 年 2 月 1 日 LG-mail firedept@town.kanagawa-ninomiya.lg.jp E-mail firedept@town.ninomiya.kanagawa.jp</p>	<p>消防長</p> <ul style="list-style-type: none"> 消防本部 <ul style="list-style-type: none"> 消防課 二宮町消防署 <p>消防職員 46 人 火災 5 件 救急 1,365 件 救助 15 件</p>	<p>二宮町 二宮町消防団 78 人 団長 池田 昌隆</p>	<p>消防本部で所管 消防課 TEL (0463) 72-0015 FAX (0463) 72-0117</p>	<p>地震</p>
<p>11,183 世帯/住基 28,985 人(国調 28,378)/9.08 km²</p>		<p>緊援隊登録部隊(消火1・救急1・後方支援1)</p>		
<p>22 箱根町消防本部 消防長 消防司令長 齋藤 利久 足柄下郡箱根町 宮ノ下 467-1 〒250-0404 TEL (0460) 82-4511 FAX (0460) 82-4237 昭和 45 年 4 月 1 日 E-mail fdsoumu@town.hakone. lg.jp</p>	<p>消防長</p> <ul style="list-style-type: none"> 消防本部 <ul style="list-style-type: none"> 消防総務課 箱根町消防署 <ul style="list-style-type: none"> 本署 <ul style="list-style-type: none"> 仙石原分遣所 箱根分遣所 湯本分署 <p>消防職員 97 人 火災 7 件 救急 2,145 件 救助 24 件</p>	<p>箱根町 箱根町消防団 330 人 団長 佐須 英行</p>	<p>消防本部で所管 消防総務課 TEL (0460) 82-4511 FAX (0460) 82-4237</p>	<p>地震 入湯</p>
<p>6,088 世帯/住基 11,931 人(国調 11,786)/92.86 km²</p>		<p>緊援隊登録部隊(救急1・消火1・後方支援1)</p>		

消防本部名 消防長名 所在地・郵便番号 代表電話 災害担当課電話 同FAX 地域衛星通信電話 同FAX 消防本部設置年月日 E-mailアドレス	組織の概要 消防本部及び消防署所	消防団名 消防団設置市町村 消防団名・団員数 団長	団事務所管市町村 市町村(課)名 所在地 郵便番号 電話番号 FAX番号	特記 事項
湯河原町消防本部 消防長 消防司令長 石田 利正 足柄下郡湯河原町 土肥1-5-22 〒259-0303 TEL (0465) 60-0119 警防課 (0465) 60-0177 FAX (0465) 63-7666 昭和43年4月1日 E-mail syosomu@town.yugawara.lg.jp	消防長 <ul style="list-style-type: none"> 消防本部 <ul style="list-style-type: none"> 総務係 — 消防団係 警防課 — 警防係 — 予防係 消防署 <ul style="list-style-type: none"> 本署 — 警備第1部隊 — 警備第2部隊 — 警備第3部隊 真鶴分署 — 警備第1部隊 — 警備第2部隊 — 警備第3部隊 奥湯河原分署 — 警備第1部隊 — 警備第2部隊 — 警備第3部隊 <p style="text-align: center;"> 消防職員 77人 火災4件 救急2,650件 救助31件 </p> <p style="text-align: center;">13,831世帯/住基33,126人(国調32,359)/48.02km²</p>	湯河原町 湯河原町消防団 198人 団長 興津 恒夫	消防本部で所管 総務課 TEL (0465) 60-0178 FAX (0465) 63-7666	入湯 地震
事務受託町 足柄下郡湯河原町	10,763世帯/25,607人(25,026)/40.97km ²	真鶴町 真鶴町消防団 79人 団長 森下 賢	真鶴町総務課 足柄下郡真鶴町岩 244-1 〒259-0202 TEL (0465) 68-1131 FAX (0465) 68-5119	地震 過疎
事務委託町 足柄下郡真鶴町 (事務委託日) 昭和51年4月1日	3,068世帯/7,519人(7,333)/7.05km ²	緊援隊登録部隊(消火2・救急1・後方支援1)		
愛川町消防本部 消防長 消防司令長 梅澤 幸司 愛甲郡愛川町角田 286-1 〒243-0301 TEL (046) 285-3131 FAX (046) 285-4091 地域衛星通信ネットワーク TEL 0145799209 (通信指令室) FAX 0145799200 (通信指令室) 昭和50年5月1日 LGWAN-mail syoubou@town.kanagawa-aikawa.lg.jp	消防長 <ul style="list-style-type: none"> 消防課 消防署 <ul style="list-style-type: none"> 警備第1課 警備第2課 半原分署 <p style="text-align: center;"> 消防職員 70人 火災10件 救急2,068件 救助26件 </p> <p style="text-align: center;">16,067世帯/住基40,847人(国調40,343)/34.28km²</p>	愛川町 愛川町消防団 196人 団長 鈴木 慎三	消防本部で所管 消防課庶務班 TEL (046) 285-3131 FAX (046) 285-4091	
緊援隊登録部隊(消火1・救急1)				

新潟県

凡 例

-  組合消防
-  単独常備
-  委託常備
- ◎ 本部所在地

面積 (km ²)	12,584.18
消防本部数	19
消防職員数 (人)	3,309
消防団員数 (人)	37,252

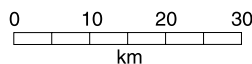
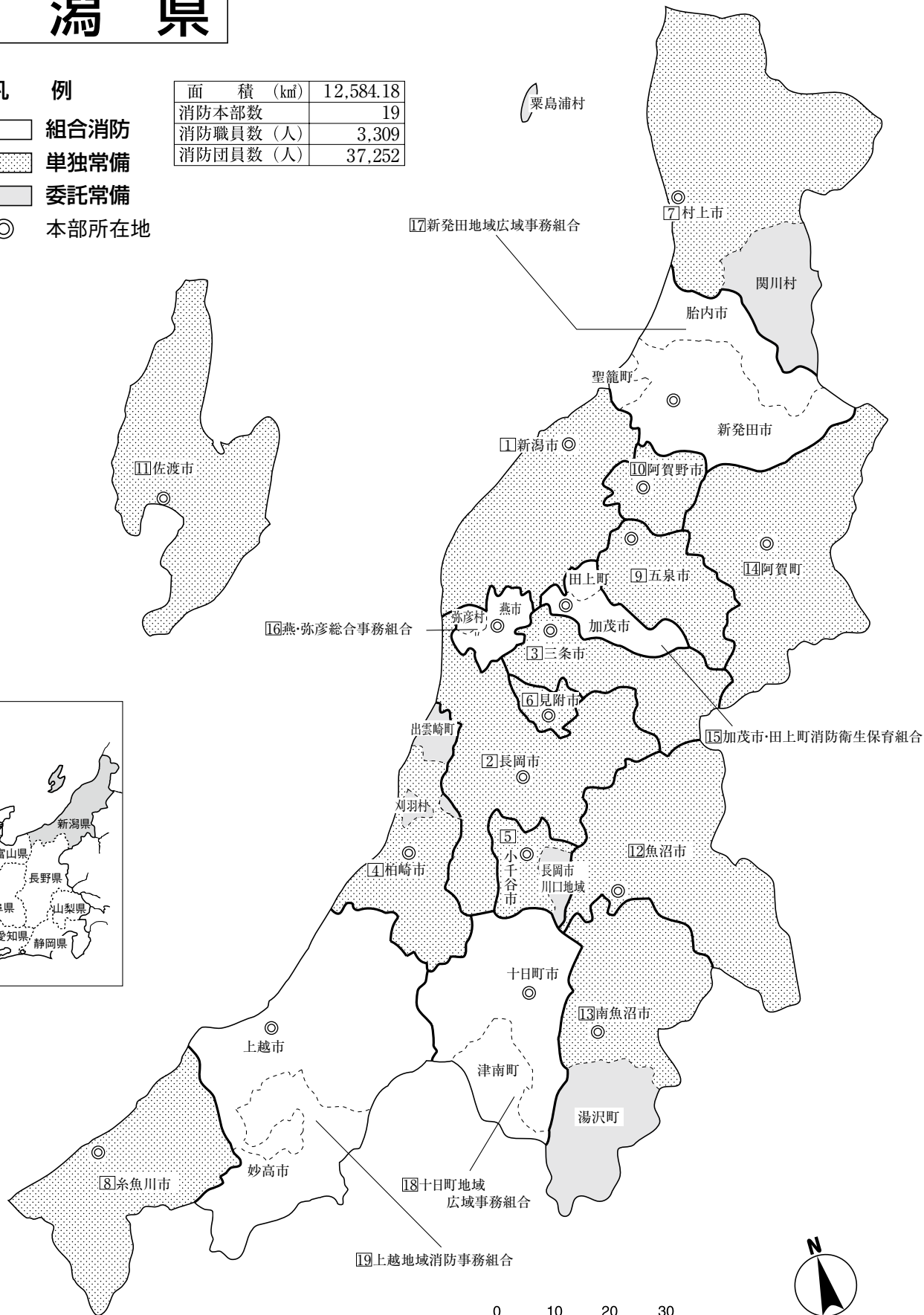

新潟県

県庁 〒950-8570 新潟市中央区新光町4番地1	代表 消防課直通	TEL (025)285-5511 TEL (025)282-1664 FAX (025)282-1667
消防学校 〒950-2144 新潟市西区曾和100番地1		消防防災無線 15-11 消防防災無線FAX 15-11 E-mail ngt130020@pref.niigata.lg.jp TEL (025)262-4141 FAX (025)263-8950 E-mail ngt131010@pref.niigata.lg.jp
ヘリコプター 管理事務所 〒950-0001 新潟市東区松浜町新潟空港内 (消防防災航空隊)		TEL (025)270-0263 FAX (025)270-0265 E-mail niigata-air-rescue@arion.ocn.ne.jp

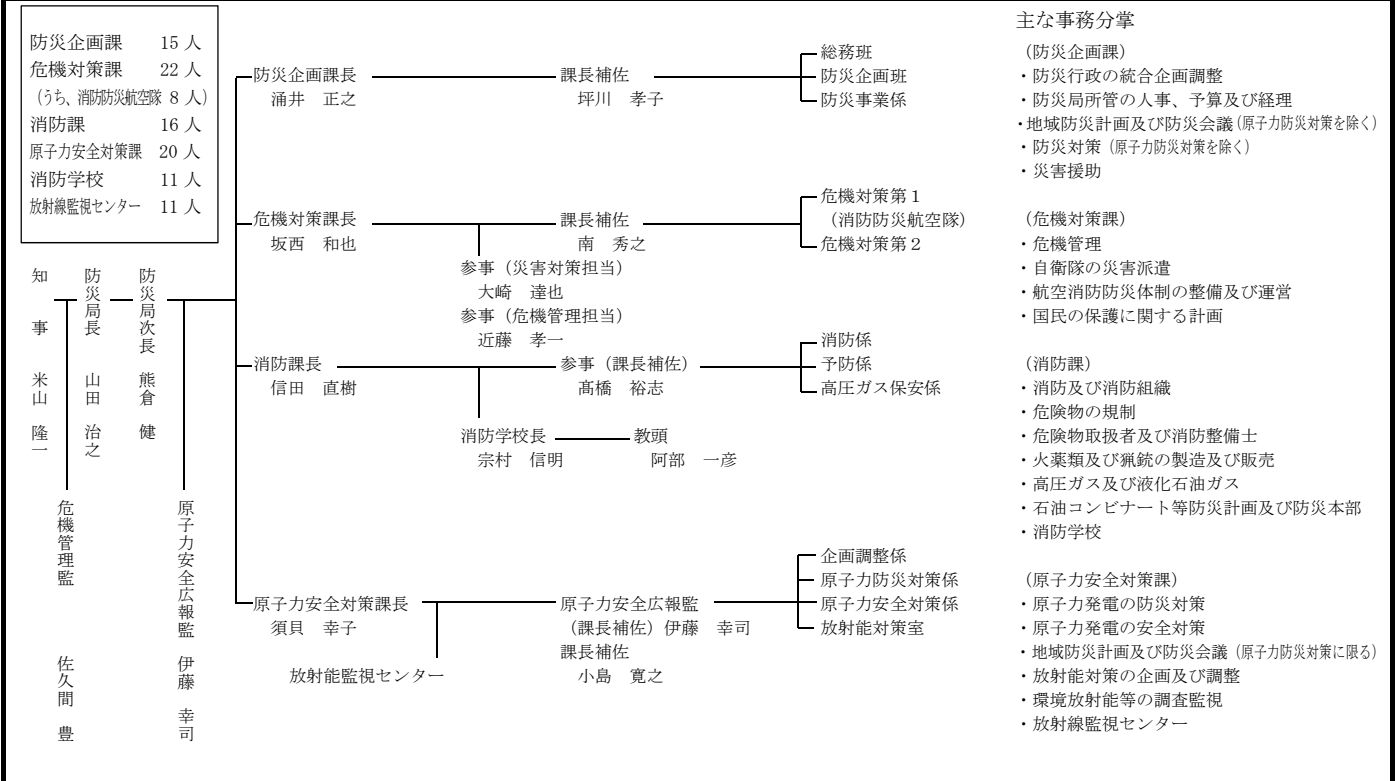

常備化状況

項目	区分	総数				常備化市町村				非常備町村			比較					
		市	町	村	合計	市	町	村	合計	町	村	合計	算定式	比較				
市町村		20	6	4	30 ①	20	6	4	30 ②	-	-	-	②/①×100 (市町村常備化率)	% 100				
面積 (km ²)		10,629.27	1,594.06	360.85	12,584.18 ①'	10,629.27	1,594.06	360.85	12,584.18 ②'	-	-	-	②'/①'×100 (常備化面積率)	% 100				
平成27年国調人口 (人)		2,224,567	60,511	19,186	2,304,264 ①''	2,224,567	60,511	19,186	2,304,264 ②''	-	-	-	②''/①''×100 (常備化人口率)	% 100				
消防本部数	単独					13	1	-	14									
	組合																	
	合計														19			
組合加入数						7	3	1	11 ③				③/②×100 (組合化率)	% 41.9				
事務委託市町村数						-	2	3	5									
緊急消防援助隊登録部隊数		指揮支援3・県指揮3・消火53・救助15・救急32・後方支援22・航空1・特災5・特装6																

消防本部名 消防長名 所在地・郵便番号 代表電話 災害担当課電話 同F A X 地域衛星通信電話 同F A X 消防本部設置年月日 E-mailアドレス	組 織 の 概 要 消防本部及び消防署所	消防団設置市町村名 消防団名・団員数 団 長	団事務所管市町村 所在地 郵便番号 電話番号 F A X 番号	特 記 事 項
<p>新潟市消防局 消防局長 消防司監 土田 克行 新潟市中央区鐘木 257 番地 1 〒950-1141 TEL (025) 288-3191 警防課 (025) 288-3250 FAX (025) 288-3215 地域衛星通信(指令課) TEL 015-492-2071 FAX 015-492-2079 昭和 23 年 3 月 7 日 E-mail kikaku.fb@city.niiga ta.lg.jp</p>	<p>消防局長</p> <ul style="list-style-type: none"> 消防局 <ul style="list-style-type: none"> 企画人事課 総務課 予防課 危険物保安課 警防課 救急課 指令課 北消防署 <ul style="list-style-type: none"> 松浜出張所 岡方出張所 東消防署 <ul style="list-style-type: none"> 山の下出張所 空港前出張所 大形出張所 中央消防署 <ul style="list-style-type: none"> 礎出張所 白山浦出張所 附船出張所 下所島出張所 県庁前出張所 文京出張所 駅南出張所 沼垂出張所 山潟出張所 江南消防署 <ul style="list-style-type: none"> 横越出張所 秋葉消防署 <ul style="list-style-type: none"> 北上出張所 小須戸出張所 南消防署 <ul style="list-style-type: none"> 北部出張所 西消防署 <ul style="list-style-type: none"> 寺尾出張所 小針出張所 赤塚出張所 黒埼出張所 西蒲消防署 <ul style="list-style-type: none"> 中之口出張所 西川出張所 瀧東出張所 岩室出張所 <p>消防職員 936 人 (再任用 21 名を含む) 火災 140 件 救急 37,796 件 救助 234 件 新潟空港</p>	<p>新潟市 新潟市消防団 5,999 人 団長 藤田 隆</p>	<p>消防本部で所管 警防課消防団係 TEL (025) 288-3252 FAX (025) 288-3255</p> <p>緊援隊登録部隊 (指揮支援 3・県指揮 1・救助 5・救急 4・ 消火 12・後方支援 7・特災 4・特装 4)</p> <p>I R T 11</p>	<p>石 コ ン 入 湯</p>
321,511 世帯/住基 796,269 人(国調 810,157)/726.45 km ²				

消防本部名 消防長名 所在地・郵便番号 代表電話 災害担当課電話 同F A X 地域衛星通信電話 同F A X 消防本部設置年月日 E-mailアドレス	組 織 の 概 要 消防本部及び消防署所	消防団設置市町村 消防団名・団員数 団 長	団事務所管市町村 所在地 郵便番号 電話番号 F A X 番号	特 記 事 項
② 長岡市消防本部 消防長 消防正監 貝沼 一義 長岡市千歳 1-3-100 〒940-0082 TEL (0258) 36-0119 警防課(0258) 35-2169 FAX (0258) 36-8320 地域衛星通信(指令室) TEL 015-560-2401 FAX 015-560-2480 昭和 25 年 4 月 1 日 E-mail syosomu@city.nagao ka.lg.jp	<p>消防職員 329 人 火災 69 件 救急 10,094 件 救助 161 件</p> <p>98,759 世帯/住基 269,333 人(国調 270,656)/841.03 km²</p>	長岡市 長岡市消防団 4,018 人 団長 五井 文雄	消防本部で所管 消防本部総務課 消防団係 TEL (0258) 35-2192 FAX (0258) 36-8320	入 湯 原 子 力 一 部 過 疎
③ 三条市消防本部 消防長 消防監 堀内 芳雄 三条市西裏館 3-3-10 〒955-0082 TEL (0256) 34-1111 警防課(0256) 34-1161 FAX (0256) 33-3555 地域衛星通信(通信室) TEL 015-538-250 FAX 015-538-399 平成 17 年 5 月 1 日 E-mail sanjo119@city.sanjo. lg.jp	<p>消防職員 151 人 火災 20 件 救急 4,087 件 救助 54 件</p> <p>33,201 世帯/住基 99,595 人(国調 99,192)/431.97 km²</p>	三条市 三条市消防団 1,287 人 団長 長谷川 作雄	消防本部で所管 警防課 TEL (0256) 34-1161 FAX (0256) 33-3555	入 湯
④ 柏崎市消防本部 消防長 消防監 近藤 尚文 柏崎市三和町 8-51 〒945-0034 TEL (0257) 24-1500 警防課(0257) 24-1500 FAX (0257) 24-1119 地域衛星通信(指令係) TEL 015-626-262 FAX 015-626-300 平成 17 年 5 月 1 日 E-mail shobo@city.kashiwazaki. lg.jp	<p>消防職員 151 人(再任用 7 人含む) 火災 35 件 救急 3,804 件 救助 75 件</p> <p>36,850 世帯/住基 95,004 人(国調 96,136)/512.68 km²</p>	柏崎市 柏崎市消防団 1,373 人 団長 吉田 喜一郎	消防本部で所管 消防総務課消防団係 TEL (0257) 24-1345 FAX (0257) 22-1409	入 湯 原 子 力 過 疎
		刈羽村 刈羽村消防団 190 人 団長 太田 光幸	刈羽村総務課 刈羽郡刈羽村大字 割町新田 215-1 〒945-0397 TEL (0257) 45-3912 FAX (0257) 45-2818	原 子 力
		出雲崎町 出雲崎町消防団 167 人 団長 佐藤 美公	出雲崎町総務課 三島郡出雲崎町大 字川西 140 〒949-4392 TEL (0258) 78-3111 FAX (0258) 78-4483	過 疎 原 子 力

事務受託市 柏崎市 33,560世帯/85,776人(86,833)/442.03km ²		緊援隊登録部隊(消火2・救急1・後方支援1)				
事務委託町村 刈羽郡刈羽村 (事務委託日) 平成17年5月1日 1,682世帯/4,692人(4,775)/26.27km ²		三島郡出雲崎町 (事務委託日) 平成17年5月1日 1,608世帯/4,536人(4,528)/44.38km ²				
⑤小千谷市消防本部 消防長 消防司令長 和田 孝史 小千谷市城内3-1-9 〒947-0028 TEL (0258) 81-0119 警防課(0258)83-0237 FAX (0258)82-0209 地域衛星通信(通信指令係) TEL 015-573-250 FAX 015-573-254 平成22年3月31日 E-mail syobou@city.ojiya.lg.jp		消防次長 消防長	本部 小千谷市消防署	総務課 警防課 予防課 川口出張所	小千谷市 小千谷市消防団 682人 団長 富井 正志 消防本部で所管 総務課庶務係 小千谷市城内 3-1-9 〒947-0028 TEL (0258)83-0236 FAX (0258)82-0209 緊援隊登録部隊(消火1・後方支援1)	みなし過疎 入 湯
事務受託市 小千谷市 12,723世帯/36,454人(36,498)/155.19km ²						
事務委託市 長岡市川口地域 (事務委託日) 平成22年3月31日 1,532世帯/4,548人(4,477)/50.03km ²						
⑥見附市消防本部 消防長 消防司令長 北澤 正孝 見附市昭和町2-6-33 〒954-0059 TEL (0258) 62-0555 警防課(0258)62-7714 FAX (0258)62-7755 地域衛星通信(通信指令室) TEL 015-540-10 FAX 015-540-40 昭和33年4月1日 E-mail syoubou@city.mitsuke.lg.jp		消防次長 消防長	本部 見附市消防署	総務課 救急課 警防課 予防課 今町出張所	見附市 見附市消防団 570人 団長 田崎 隆 消防本部で所管 総務課消防団係 TEL (0258)62-7712 FAX (0258)62-7755 緊援隊登録部隊(消火1・救急1・後方支援1)	入 湯
⑦村上市消防本部 消防長 消防監 長 研一 村上市塩町12-6 〒958-0876 TEL (0254) 53-0119 防災安全室 TEL (0254) 53-7224 FAX (0254) 53-0690 地域衛星通信(指令室) TEL 015-418-300 FAX 015-418-120 平成20年4月1日 E-mail 119@city.murakami.lg.jp		消防次長 消防長	村上市消防本部 村上市消防署	総務課 予防課 警防課 荒川分署 神林分署 朝日分署 山北分署 関川分署	村上市 村上市消防団 2,205人 団長 中山 卯一郎 消防本部で所管 総務課消防広報係 TEL (0254) 53-7221 FAX (0254) 53-4302 関川村 関川村消防団 420人 団長 五十嵐 忠 関川村総務課 岩船郡関川村大字 下関 912 〒959-3292 TEL (0254) 64-1441 FAX (0254) 64-0079 粟島浦村 粟島浦村消防団 95人 団長 本保 司 粟島浦村総務課 岩船郡粟島浦村字 日の見山 1513-11 〒958-0061 TEL (0254) 55-2111 FAX (0254) 55-2159 緊援隊登録部隊(消火4・救急2・後方支援1・通信支援1)	入 湯 過 疎 入 湯 過 疎 入 湯
事務受託市 村上市 22,138世帯/62,225人(62,442)/1,174.26km ²						
事務委託村 岩船郡関川村 (事務委託日) 平成20年4月1日 1,846世帯/5,887人(5,832)/299.61km ²		岩船郡粟島浦村 (事務委託日) 平成20年4月1日 173世帯/343人(370)/9.78km ²				

消防本部名 消防長名 所在地・郵便番号 代表電話 災害担当課電話 同F A X 地域衛星通信電話 同F A X 消防本部設置年月日 E-mail アドレス	組 織 の 概 要 消防本部及び消防署所	消防団設置市町村名 消防団名・団員数 団長	団事務所管市町村 市町村(課)名 所在地 郵便番号 電話番号 F A X 番号	特 記 事 項
⑧ 糸魚川市消防本部 消防長 消防司令長 大滝 正史 糸魚川市南寺島2-10-20 〒941-0069 TEL (025) 552-0119 消防課 (025) 552-2311 FAX (025) 552-6925 地域衛星通信(警防課通信係) TEL 015-685-200 FAX 015-685-350 平成17年3月19日 E-mail fd@city.itoigawa.lg.jp	消防長 <ul style="list-style-type: none"> 本部 <ul style="list-style-type: none"> 消防防災課 予防課 警防課 糸魚川市消防署 <ul style="list-style-type: none"> 能生分署 青海分署 草川分遣所 消防職員 91人 火災8件 救急2,111件 救助36件 16,699世帯/住基43,961人(国調44,162)/746.24km ²	糸魚川市 糸魚川市消防団 1,027人 団長 齊藤 直文	消防本部で所管 消防防災課庶務係 TEL (025) 552-2311 FAX (025) 552-6925	入 湯 過 疎
⑨ 五泉市消防本部 消防長 消防司令長 五十嵐 正春 五泉市栗島1-28 〒959-1861 TEL (0250) 42-0119 総務課 (0250) 42-0119 FAX (0250) 43-4200 地域衛星通信(通信指令室) TEL 015-470-10 FAX 015-470-40 平成18年1月1日 E-mail syoubou@city.gosen.lg.jp	消防長 <ul style="list-style-type: none"> 本部 <ul style="list-style-type: none"> 総務課 予防課 五泉市消防署 <ul style="list-style-type: none"> 村松分署 消防職員 83人 火災11件 救急2,336件 救助32件 16,945世帯/住基51,625人(国調51,404)/351.91km ²	五泉市 五泉市消防団 741人 団長 大原 祥和	消防本部で所管 総務課消防団係 TEL (0250) 42-0119 FAX (0250) 43-4200	入 湯
⑩ 阿賀野市消防本部 消防長 消防司令長 唐橋 繁英 阿賀野市安野町14-4 〒959-2003 TEL (0250) 62-2058 防災課 (0250) 62-2058 FAX (0250) 63-8974 地域衛星通信(通信指令室) TEL 015-445-216 FAX 015-445-250 平成16年4月1日 E-mail fire@city.agano.lg.jp	消防次長 <ul style="list-style-type: none"> 本部 <ul style="list-style-type: none"> 消防団事務局 総務課 防災課 予防課 阿賀野市消防署 <ul style="list-style-type: none"> かがやき分署 消防職員 85人 火災18件 救急1,768件 救助21件 13,390世帯/住基43,464人(国調43,415)/192.74km ²	阿賀野市 阿賀野市消防団 771人 団長 脇坂 稔	消防本部で所管 消防団事務局 TEL (0250) 62-2058 FAX (0250) 63-8974	入 湯
⑪ 佐渡市消防本部 消防長 消防監 中川 義弘 佐渡市八幡58 〒952-1311 TEL (0259) 51-0119 警防課 (0259) 51-0122 FAX (0259) 52-5651 地域衛星通信(通信指令室) TEL 015-703-212 FAX 015-703-299 平成16年3月1日 E-mail sf-fire119@city.sado.lg.jp	消防次長 <ul style="list-style-type: none"> 佐渡市消防本部 <ul style="list-style-type: none"> 総務課 警防課 予防課 通信指令室 佐渡市中央消防署 佐渡市両津消防署 <ul style="list-style-type: none"> 海府分遣所 佐渡市相川消防署 <ul style="list-style-type: none"> 高千出張所 佐渡市南佐渡消防署 <ul style="list-style-type: none"> 前浜分遣所 	佐渡市 佐渡市消防団 1,833人 団長 池田 正利	消防本部で所管 総務課 TEL (0259) 51-0121 FAX (0259) 52-5651	入 湯 離 島 過 疎

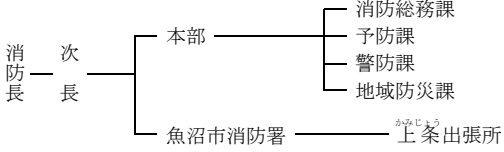
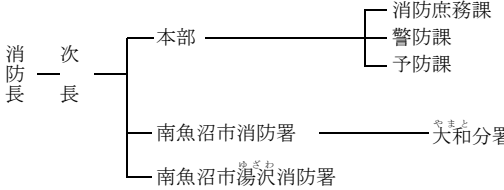
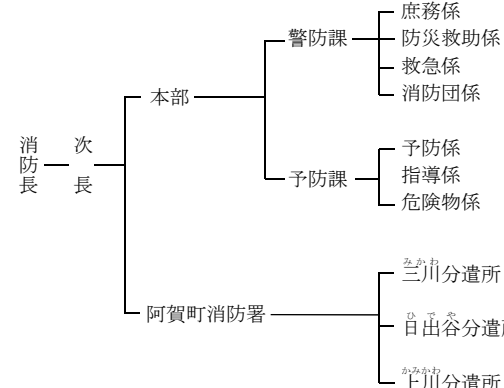
	<p>消防職員 180 人 火災 19 件 救急 2,774 件 救助 38 件 佐渡空港</p> <p>22,401 世帯/住基 56,852 人(国調 57,255)/855.69 ㎢</p>			
<p>12 魚沼市消防本部 消防長 消防司令長 佐藤 忠雄 魚沼市四日町 450 番地 1 〒946-0007 TEL (025) 793-0119 消防署 (025) 793-0119 FAX (025) 792-8441 地域衛星通信(通信指令係) TEL 015-587-20 FAX 015-587-59 平成 16 年 11 月 1 日 E-mail fire@city.uonuma.lg.jp</p>	<p>消防職員 74 人 火災 20 件 救急 1,648 件 救助 44 件</p> <p>12,833 世帯/住基 37,283 人(国調 37,352)/946.76 ㎢</p> 	<p>魚沼市 魚沼市消防団 915 人 団長 岡部 誠</p>	<p>消防本部で所管 消防総務課消防団係 TEL (025) 792-0765 FAX (025) 792-8441</p>	<p>入 湯 過 疎</p>
<p>緊援隊登録部隊 (消火 1・救急 1)</p>				
<p>13 南魚沼市消防本部 消防長 消防監 阿部 勉 南魚沼市竹俣 82-2 〒949-6405 TEL (025) 782-9119 消防庶務課 (025) 782-0860 警防課 (025) 782-5331 予防課 (025) 782-5330 FAX (025) 782-1989 地域衛星通信(通信指令室) TEL 015-605-182 FAX 015-605-234 平成 18 年 4 月 1 日 E-mail s-syomu@city.minamiuonuma.lg.jp</p>	<p>消防職員 107 人 火災 31 件 救急 3,300 件 救助 72 件</p> <p>22,881 世帯/住基 65,966 人(国調 66,614)/941.84 ㎢</p> 	<p>南魚沼市 南魚沼市消防団 2,286 人 団長 上村 賢司</p>	<p>消防本部で所管 消防庶務課消防団係 TEL (025) 782-0860 FAX (025) 782-4500</p>	<p>入 湯</p>
<p>湯沢町 湯沢町消防団 317 人 団長 小野塚 一良</p> <p>湯沢町役場総務管理課 南魚沼郡湯沢町大字神立 300 番地 〒949-6192 TEL (025) 784-3451 FAX (025) 784-1818</p>				
<p>緊援隊登録部隊 (消火 1・救助 1・救急 2)</p>				
<p>事務受託市 南魚沼市 19,426 世帯/57,919 人(58,568)/584.55 ㎢</p>				
<p>事務委託町 南魚沼郡湯沢町 (事務委託日) 平成 18 年 4 月 1 日 3,455 世帯/8,163 人(8,046)/357.29 ㎢</p>				
<p>14 阿賀町消防本部 消防長 消防司令長 寺久保 幹男 東蒲原郡阿賀町津川 351-4 〒959-4402 TEL (0254) 92-0119 警防課 (0254) 92-0119 FAX (0254) 92-2579 地域衛星通信(警防課) TEL 015-485-10 FAX 015-485-40 平成 17 年 4 月 1 日 E-mail syobo@town.aga.lg.jp</p>	<p>消防職員 67 人 火災 3 件 救急 972 件 救助 21 件</p> <p>4,482 世帯/住基 11,678 人(国調 11,680)/952.89 ㎢</p> 	<p>阿賀町 阿賀町消防団 706 人 団長 伊藤 賢一</p>	<p>阿賀町消防本部 警防課 東蒲原郡阿賀町津川 351-4 〒959-4402 TEL (0254) 92-0119 FAX (0254) 92-2579</p>	<p>入 湯 過 疎</p>
<p>緊援隊登録部隊 (消火 2・救急 2・後方支援 1)</p>				

消防本部名 消防長名 所在地・郵便番号 代表電話 災害担当課電話 同FAX 地域衛星通信電話 同FAX 消防本部設置年月日 E-mail アドレス	組 織 の 概 要		団事務所管市町村	特 記 事 項	
15 加茂地域消防本部 消防長 消防監 菊田 直樹 加茂市千刈 2-8-1 〒959-1327 TEL (0256) 52-1770 警防課 (0256) 52-1770 FAX (0256) 53-3309 地域衛星通信(通信室) TEL 015-539-10 FAX 015-539-15 平成元年 4月 1日 E-mail syobo@city.kamo.niigata.jp	消防本部及び消防署所 消防長 <ul style="list-style-type: none"> — 本部 — <ul style="list-style-type: none"> — 総務課 — — 予防課 — — 警防課 — — 加茂地域消防署 — 田上出張所 消防職員 60人 火災 13件 救急 1,653件 救助 12件		加茂市 加茂市消防団 383人 団長 近藤 和三 田上町 田上町消防団 264人 団長 坪谷 堅	加茂市総務課 加茂市幸町 2-3-5 〒959-1313 TEL (0256) 52-0080 FAX (0256) 53-2729 田上町総務課 南蒲原郡田上町大字原ヶ崎新田 3070 〒959-1503 TEL (0256) 57-6222 FAX (0256) 57-3112	入 湯
構成市町					
加茂市 (組合加入日) 平成元年 4月 1日	9,634世帯/28,019人(27,852)/133.72km ²		南蒲原郡田上町 (組合加入日) 平成元年 4月 1日	4,028世帯/12,069人(12,188)/31.71km ²	
16 燕・弥彦総合事務組合消防本部 消防長 消防監 中川 勝広 燕市吉田浜首 408-1 〒959-0248 TEL (0256) 92-1119 警防課 (0256) 92-2200 FAX (0256) 92-1129 地域衛星通信(通信指令室) TEL 015-562-155 FAX 015-562-157 平成9年 4月 1日 E-mail soumu@tysogo.jp	消防次長 <ul style="list-style-type: none"> — 本部 — <ul style="list-style-type: none"> — 総務課 — — 警防課 — — 予防課 — — 通信室 — — 燕消防署 — 三王湖出張所 — 吉田消防署 — — 分水消防署 — — 弥彦消防署 — 消防職員 159人 火災 23件 救急 3,744件 救助 52件		燕市 燕市消防団 937人 団長 水戸 慶一 弥彦村 弥彦村消防団 154人 団長 小林 一也	消防本部で所管 警防課消防団係 (代表と同じ)	入 湯
構成市村					
燕市 (組合加入日) 平成18年 3月 20日	27,537世帯/80,909人(79,784)/110.96km ²		西蒲原郡弥彦村 (組合加入日) 平成18年 3月 20日	2,584世帯/8,278人(8,209)/25.17km ²	
17 新発田地域広域事務組合消防本部 消防長 消防監 近藤 憲久 新発田市新栄町 1-8-31 〒957-0063 TEL (0254) 22-1119 総務課 (0254) 22-3789 警防課 (0254) 22-9073 予防課 (0254) 22-8096 FAX (0254) 26-6690 地域衛星通信(通信指令室) TEL 015-443-28 FAX 015-443-40 昭和47年 4月 1日 E-mail ssoumuka@shibata-kouiki.jp	消防次長 <ul style="list-style-type: none"> — 本部 — <ul style="list-style-type: none"> — 総務課 — — 警防課 — — 予防課 — — 通信指令室 — — 新発田消防署 — <ul style="list-style-type: none"> — 聖籠分署 — — 中央分署 — — 紫雲寺出張所 — — 豊浦出張所 — — 加治川出張所 — — 川東分遣所 — — 胎内消防署 — 黒川出張所 		新発田市 新発田市消防団 1,386人 団長 伊藤 充 胎内市 胎内市消防団 717人 団長 河内 修一 聖籠町 聖籠町消防団 326人 団長 萩原 美好	新発田市地域安全課 新発田市中央町 3丁目 3番 3号 〒957-8686 TEL (0254) 22-3030 FAX (0254) 22-3110 胎内市総務課 胎内市新和町 2-10 〒959-2693 TEL (0254) 43-6111 FAX (0254) 43-5502 聖籠町生活環境課 北蒲原郡聖籠町大字諏訪山 1635-4 〒957-0192 TEL (0254) 27-2111 FAX (0254) 27-2119	入 湯 入 湯 石コ 入 湯
緊援隊登録部隊(救助1・救急2・消火4・特災1)					

	消防職員 172 人 火災 34 件 救急 5,967 件 救助 120 件 48,504 世帯/住基 143,606 人(国調 142,849)/835.57 km ²			
構成市町 新発田市 (組合加入日) 昭和 47 年 4 月 1 日 胎内市 (組合加入日) 平成 17 年 9 月 1 日	34,186 世帯/99,331 人(98,611)/533.10 km ² 10,056 世帯/30,071 人(30,198)/264.89 km ²	北蒲原郡聖籠町 (組合加入日) 昭和 47 年 4 月 1 日	4,262 世帯/14,204 人(14,040)/37.58 km ²	
18 十日町地域消防本部 消防長 消防監 根津 正一 (組合事務局長) 十日町市四日町新田 1041 番地 〒948-0007 TEL (025) 757-0119 総務課 (025) 757-1556 警防課 (025) 757-1558 予防課 (025) 757-1557 消防署 (025) 757-0173 FAX (025) 757-8499 地域衛星通信(通信指令室) TEL 015-615-210 FAX 015-615-211 昭和 48 年 4 月 1 日 E-mail tfd119@tokamachi-kouiki.jp	消防次長 本部 十日町地域消防署 消防職員 114 人 火災 30 件 救急 2,850 件 救助 40 件 21,926 世帯/住基 64,719 人(国調 64,946)/760.60 km ²	十日町市 十日町市消防団 1,863 人 団長 樋口 茂吉	消防本部で所管 総務課 TEL (025) 757-1556 FAX (025) 757-8499	過入 疎湯 入過 湯疎
		津南町 津南町消防団 576 人 団長 大島 則雄 緊援隊登録部隊(消火 3・救急 2)		
構成市町 十日町市 (組合加入日) 昭和 48 年 4 月 1 日	18,598 世帯/54,741 人(54,917)/590.39 km ²	中魚沼郡津南町 (組合加入日) 昭和 48 年 4 月 1 日	3,328 世帯/9,978 人(10,029)/170.21 km ²	
19 上越地域消防事務組合消防本部 消防長 消防正監 伊藤 公雄 上越市北城町 1-16-1 〒943-0824 TEL (025) 525-1199 消防防災課 (025) 525-1196 FAX (025) 525-1191 地域衛星通信(消防防災課) TEL 015-663-200 FAX 015-663-250 昭和 47 年 5 月 1 日 E-mail somu@shobo.joetsu.niigata.jp	消防次長 本部 上越南消防署 上越北消防署 新井消防署 頸北消防署 頸南消防署 東頸消防署 消防職員 290 人 火災 50 件 救急 9,053 件 救助 73 件 82,577 世帯/住基 229,246 人(国調 230,186)/1,419.44 km ²	上越市 上越市消防団 4,099 人 団長 大島 正春	上越市防災危機管理 理部 危機管理課 上越市木田 1-1-3 〒943-8601 TEL (025) 526-5111 FAX (025) 526-5061	石コ 入湯 過疎
		妙高市 妙高市消防団 945 人 団長 山川 栄勇	妙高市総務課 妙高市栄町 5-1 〒944-8686 TEL (0255) 74-0002 FAX (0255) 72-9841	入湯 過疎
構成市 上越市 (組合加入日) 昭和 47 年 5 月 1 日	71,015 世帯/195,880 人(196,987)/973.81 km ²	妙高市 (組合加入日) 昭和 47 年 5 月 1 日	11,562 世帯/33,366 人(33,199)/445.63 km ²	

富 山 県

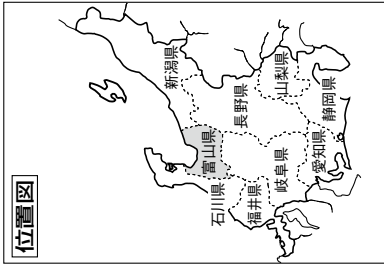

- 凡 例
- 組合消防
 - ▨ 単独常備
 - ◎ 本部所在地

面積 (km ²)	4,247.61
消防本部数	8
消防職員数 (人)	1,332
消防団員数 (人)	9,487

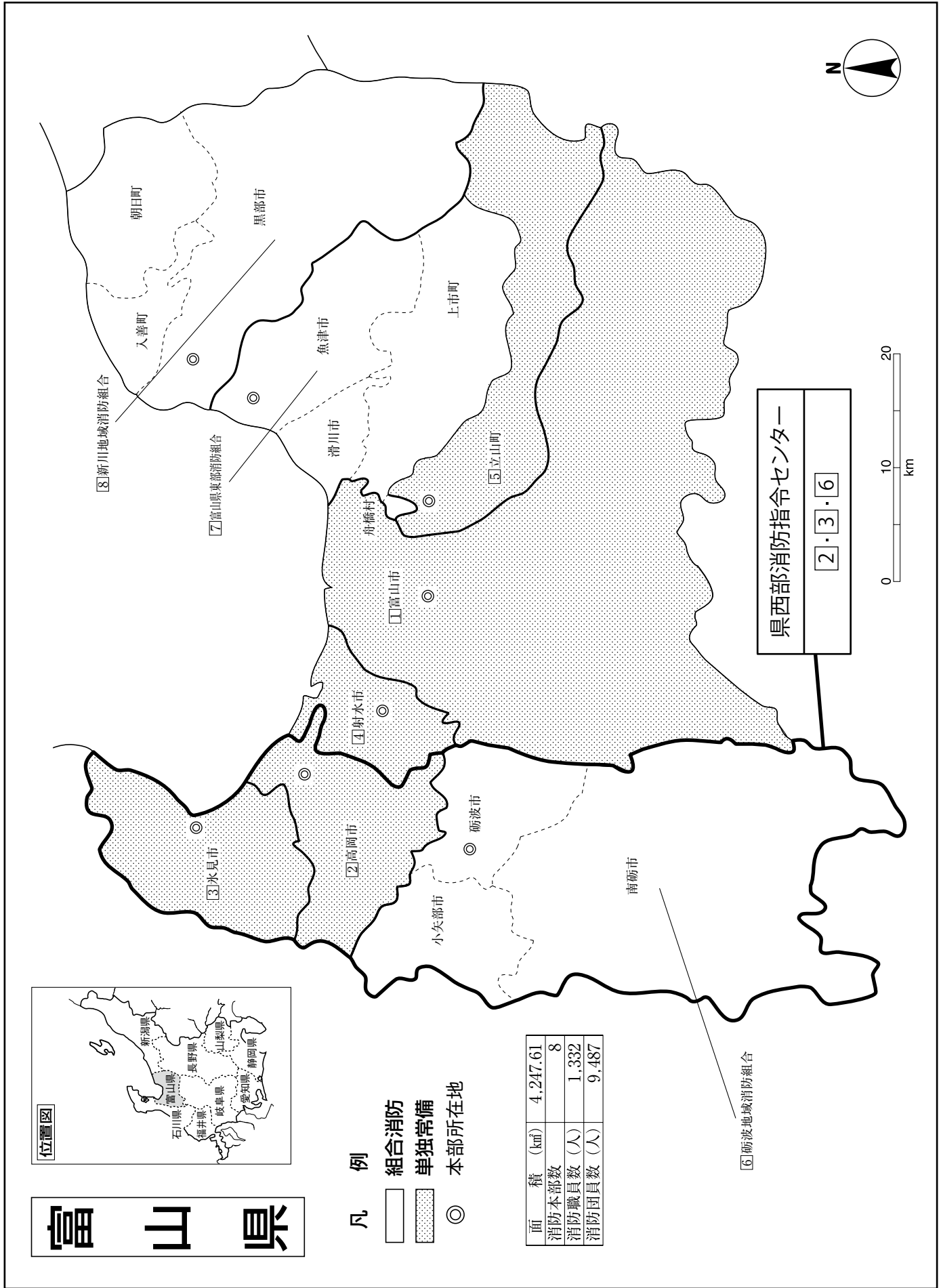

富 山 県

県 庁 〒930-8501 富山市新総曲輪1番7号	代表 課直通	TEL (076)431-4111 TEL (076)444-3188 FAX (076)444-3489 消防防災無線 16-3364 防災FAX 16-2827 E-mail:ashoboka@pref.toyama.lg.jp
消 防 学 校 〒939-8241 富山市惣在寺 1090 番地 1		TEL (076)429-9912 FAX (076)429-9913 E-mail:ashobo@pref.toyama.lg.jp

消防課	18 人
消防学校	9 人

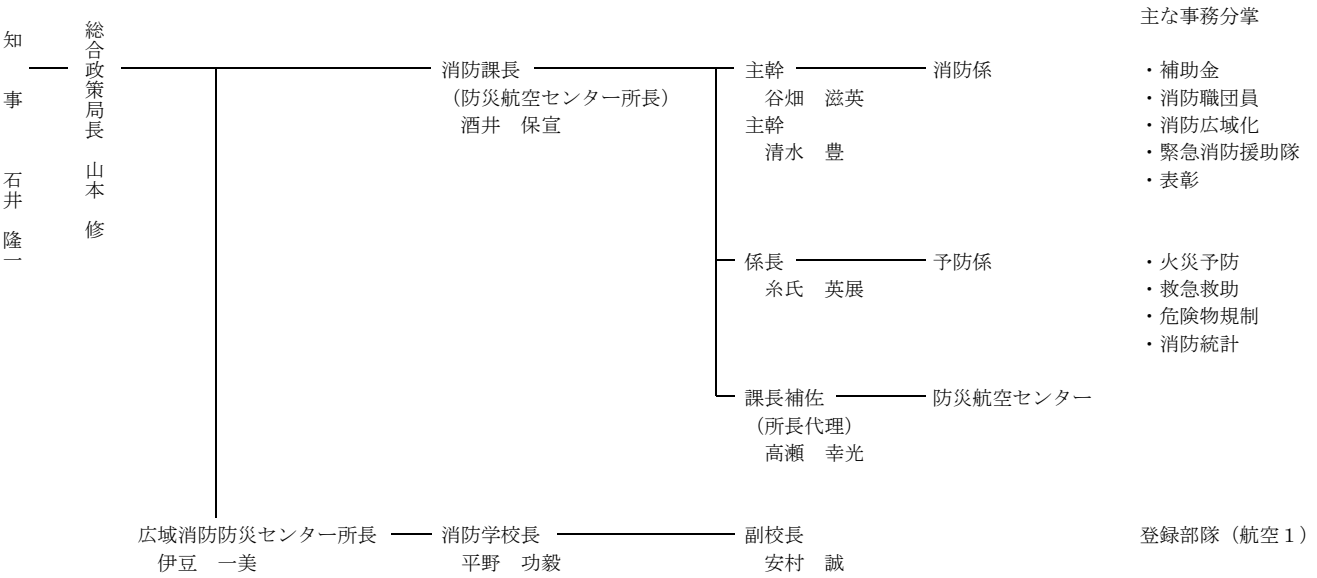

常 備 化 状 況

項目	区分	総 数				常 備 化 市 町 村				非 常 備 町 村			比 較					
		市	町	村	合計	市	町	村	合計	町	村	合計	算定式	比較				
市 町 村		10	4	1	15	10	4	1	15	—	—	—	②/①×100 (市町村 常備化率)	% 100				
面 積 (km ²)		3,402.60	841.54	3.47	4,247.61	3,402.60	841.54	3.47	4,247.61	—	—	—	②' / ①' × 100 (常備化 面積率)	% 100				
平成 27 年 国 調 人 口 (人)		978,518	84,828	2,982	1,066,328	978,518	84,828	2,982	1,066,328	—	—	—	②'' / ①'' × 100 (常備化 人口率)	% 100				
消 防 本 部 数	単 独					4	1	—	5									
	組 合																	3
	合 計																	
組 合 加 入 数					6	3	1	10				③/②×100 (組合化率)	% 66.6					
事 務 委 託 市 町 村 数												—	—	—	—			
緊 急 消 防 援 助 隊 登 録 部 隊 数	統合指揮 1 ・ 県指揮 3 ・ 消火 28 ・ 救助 8 ・ 救急 18 ・ 後方支援 14 ・ 通信支援 1 ・ 特災 3 ・ 特装 9 ・ 航空 1																	

消防本部名 消防長名 所在地・郵便番号 代表電話 災害担当課電話 同 F A X 地域衛星通信電話 同 F A X 消防本部設置年月日 E-mail アドレス	組 織 の 概 要 消防本部及び消防署所	消 防 団 名 消 防 団 長 団 員 数 名	団事務所管市町村 市町村(課)名 所 在 地 郵 便 番 号 電 話 番 号 F A X 番 号	特 記 事 項
① 富山市消防局 消防局長 消防正監 戸川 治朗 富山市今泉 191-1 〒939-8075 TEL (076) 493-4141 警防課(076) 493-4141 FAX (076) 493-5665 地域衛星通信(通信指令課) TEL 016-116-80-91-9-242 FAX 016-116-80-91-10 平成 17 年 4 月 1 日 E-mail syobousoumu-01@city.toyama.lg.jp	消防局長 局 富山消防署 富山北消防署 呉羽消防署 水橋消防署 大沢野消防署 大山消防署 八尾消防署 婦中消防署 消防職員 478 人 火災 68 件 救急 18,200 件 救助 206 件 富山きとときと空港 163,862 世帯/住基 417,633 人(国調 418,686)/1,241.77 km ²	富山市 富山市消防団 2,379 人 団長 宮本 光明	消防局で所管 緊援隊登録部隊(統合指揮 1・県指揮 1・消火 7・救助 1・救急 6・後方支援 4・通信支援 1・特殊災害 1・特殊装備 2) I R T 6	みなし過疎 石 コ ン 入 湯
② 高岡市消防本部 消防長 消防正監 澤崎 茂 高岡市広小路 5-10 〒933-0057 TEL (0766) 22-3131 警防課(災害担当課) TEL (0766) 22-3133 地域衛星通信電話(通信指令課) TEL 016-122-80-92-9-245 FAX 016-122-80-92-10 平成 17 年 11 月 1 日 E-mail shobo@city.takaoka.lg.jp	消防局長 本部 高岡消防署 伏木消防署 戸出消防署 福岡消防署 消防職員 228 人 火災 37 件 救急 6,581 件 救助 93 件 63,814 世帯/住基 173,425 人(国調 172,125)/209.57 km ²	高岡市 高岡市消防団 936 人 団長 渡辺 守人	消防本部で所管 緊援隊登録部隊(指揮 2・消火 4・救助 1・救急 2・後方支援 1・毒劇 1・密閉 1・他特 2)	石 コ ン 入 湯
③ 氷見市消防本部 消防長 司令長 川崎 保広 氷見市加納 387 番地 1 〒935-0063 TEL (0766) 74-8300 警防課(0766) 30-7114 FAX (0766) 74-8338 地域衛星通信(署、通信指令室) TEL 016-122-80-95-11 FAX 016-122-80-95-10 昭和 23 年 10 月 31 日 E-mail keibou@city.himi.lg.jp	消防長 本部 氷見市消防署 消防職員 56 人 火災 10 件 救急 1,524 件 16,096 世帯/住基 48,908 人(国調 47,992)/230.56 km ²	氷見市 氷見市消防団 750 人 団長 西川 三郎	消防本部で所管 緊援隊登録部隊(消火 2・救急 1・後方支援 1)	入 湯

消防本部名 消防長名 所在地・郵便番号 代表電話 災害担当課電話 同F A X 地域衛星通信電話 同F A X 消防本部設置年月日 E-mail アドレス	組 織 の 概 要 消防本部及び消防署所	消 防 団 名 数 名 消 防 団 設 置 市 町 村 団 長 消 防 団 名 ・ 団 員 名	団事務所管市町村 市町村(課)名 所 在 地 郵 便 番 号 電 話 番 号 F A X 番 号	特 記 事 項
④ 射水市消防本部 消防長 消防監 前川 和弘 射水市橋下条 1522 〒939-0332 TEL (0766)56-0119 FAX (0766)56-9542 地域衛星通信(防災課通信指令係) TEL 016-122-80-93-104 FAX 016-122-80-93-10 平成 17 年 11 月 1 日 E-mail fire@city.imizu.lg.jp	消 防 次 長 本部 射水消防署 新湊消防署 総務課 防災課 大門出張所 東部出張所 消防職員 114 人 火災 20 件 救急 3,030 件 救助 65 件 32,115 世帯/住基 93,717 人(国調 92,308)/109.43 ㎢	射水市 射水市消防団 724 人 団長 野村 良範	消防本部で所管 緊援隊登録部隊(消火2・救急1・救助2・後方支援1・水難1)	石 コ ン 入 湯
⑤ 立山町消防本部 消防長 消防司令長 桂沢 誠 中新川郡立山町米沢 36 〒930-3265 TEL (076)463-0005 消防警防係 (076)463-0005 FAX (076)463-1610 地域衛星通信(通信指令係) TEL 016-123-80-98-11 FAX 016-123-80-98-10 昭和 29 年 1 月 10 日 E-mail syoubou@town.tateyama.lg.jp	消 防 次 長 本部 立山町消防署 総務課 安全課 室堂救急隊分遣所 消防職員 32 人 火災 4 件 救急 1,162 件 救助 8 件 9,159 世帯/住基 26,497 人(国調 26,317)/307.29 ㎢	立山町 立山町消防団 312 人 団長 田村 保	消防本部で所管 緊援隊登録部隊(消火1・救急1・後方支援1)	入 湯
⑥ 砺波地域消防組合 消防本部 消防長 消防監 中谷 博之 砺波市大辻 501 番地 〒939-1328 TEL (0763)32-4957 FAX (0763)32-2230 地域衛星通信(警防課) TEL 016-124-80-97-9-141 FAX 016-124-80-97-10 平成 23 年 4 月 1 日 E-mail honbu@fire.tonami.toyama.jp	消 防 次 長 本部 砺波消防署 小矢部消防署 南砺消防署 総務課 予防課 警防課 庄東出張所 津沢出張所 東分署 五箇山出張所 利賀分遣所 消防職員 186 人 火災 26 件 救急 4,478 件 救助 82 件 42,331 世帯/住基 131,964 人(国調 130,726)/929.74 ㎢	砺波市 砺波市消防団 563 人 団長 癩師 富士夫 小矢部市 小矢部市消防団 431 人 団長 干野 政功 南砺市 南砺市消防団 1,236 人 団長 齋藤 隆夫	砺波消防署 砺波市大辻 501 番地 〒939-1328 TEL (0763)33-0119 FAX (0763)32-2081 小矢部消防署 小矢部市泉町 2 番 37 号 〒932-0052 TEL (0766)67-0119 FAX (0766)67-5108 南砺消防署 南砺市天池 99 番地 〒939-1744 TEL (0763)52-0119 FAX (0763)52-4496	入 湯 入 湯 入 湯 過 疎 緊援隊登録部隊(消火4・救急2・救助1・後方支援2・他特2・水難1)
構成市 砺波市 (組合加入日) 平成 23 年 2 月 1 日 南砺市 (組合加入日) 平成 23 年 2 月 1 日	16,220 世帯/49,073 人(49,000)/127.03 ㎢ 16,594 世帯/52,242 人(51,327)/668.64 ㎢	小矢部市 (組合加入日) 平成 23 年 2 月 1 日	9,517 世帯/30,649 人(30,399)/134.07 ㎢	

<p>富山県東部消防組合 消防本部 消防長 消防監 中山 明夫 魚津市本江 3197 番地 1 〒937-0805 TEL (0765) 24-0119 FAX (0765) 23-9178 地域衛星通信 (通信指令課) TEL 016-123-80-94-11 FAX 016-123-80-94-10 平成 25 年 3 月 31 日 E-mail soumu@toyama-toubu119.jp</p>	<p>消防長</p> <ul style="list-style-type: none"> 本部 <ul style="list-style-type: none"> 総務課 消防課 通信指令課 魚津消防署 滑川消防署 上市消防署 ——— 舟橋分遣所 <p>消防職員 119 人 火災 15 件 救急 3,728 件 救助 50 件</p> <p>35,859 世帯 / 住基 100,226 人 (国調 99,602) / 495.42 ㎢</p>	<p>魚津市 魚津市消防団 473 人 団長 高野 行雄</p>	<p>魚津消防署 魚津市本江 3197 番地 1 〒937-0805 TEL (0765) 24-7980 FAX (0765) 23-9192</p>	<p>入 湯</p>				
<p>滑川市 滑川市消防団 311 人 団長 平井 義隆</p>	<p>滑川消防署 滑川市上小泉 24 番地 〒936-0053 TEL (076) 475-0180 FAX (076) 475-7719</p>	<p>入 湯</p>						
<p>上市町 上市町消防団 270 人 団長 古本 政博</p>	<p>上市消防署 中新川郡上市町稗田 36 番地 〒930-0362 TEL (076) 472-2244 FAX (076) 473-0055</p>	<p>入 湯</p>						
<p>舟橋村 舟橋村消防団 33 人 団長 古越 邦男</p>	<p>舟橋村総務課 中新川郡舟橋村佛生寺 55 番地 〒930-0295 TEL (076) 464-1121 FAX (076) 464-1066</p>	<p>入 湯</p>						
<p>緊援隊登録部隊 (消火 3・救急 3・救助 2・後方支援 2・他特 1)</p>								
<p>構成市</p> <table border="0" style="width: 100%;"> <tr> <td style="width: 50%;"> <p>魚津市 (組合加入日) 平成 25 年 1 月 25 日</p> </td> <td style="width: 50%;"> <p>滑川市 (組合加入日) 平成 25 年 1 月 25 日</p> </td> </tr> <tr> <td> <p>中新川郡上市町 (組合加入日) 平成 25 年 1 月 25 日</p> </td> <td> <p>中新川郡舟橋村 (組合加入日) 平成 25 年 1 月 25 日</p> </td> </tr> </table>					<p>魚津市 (組合加入日) 平成 25 年 1 月 25 日</p>	<p>滑川市 (組合加入日) 平成 25 年 1 月 25 日</p>	<p>中新川郡上市町 (組合加入日) 平成 25 年 1 月 25 日</p>	<p>中新川郡舟橋村 (組合加入日) 平成 25 年 1 月 25 日</p>
<p>魚津市 (組合加入日) 平成 25 年 1 月 25 日</p>	<p>滑川市 (組合加入日) 平成 25 年 1 月 25 日</p>							
<p>中新川郡上市町 (組合加入日) 平成 25 年 1 月 25 日</p>	<p>中新川郡舟橋村 (組合加入日) 平成 25 年 1 月 25 日</p>							
<p>新川地域消防本部 消防長 消防監 谷口 優 黒部市植木 761 番地 1 〒938-0014 TEL (0765) 54-0119 FAX (0765) 54-3992 地域衛星通信 (通信指令課) TEL 016-123-80-96-11 FAX 016-123-80-96-10 平成 25 年 3 月 30 日 E-mail afd@niikawa119.jp</p>	<p>消防長</p> <ul style="list-style-type: none"> 本部 <ul style="list-style-type: none"> 総務課 予防課 警防課 通信指令課 黒部消防署 入善消防署 朝日消防署 宇奈月消防署 <p>消防職員 119 人 火災 15 件 救急 2,684 件 救助 48 件</p> <p>27,935 世帯 / 住基 79,547 人 (国調 78,572) / 723.86 ㎢</p>	<p>黒部市 黒部市消防団 459 人 団長 宮井 俊親</p>	<p>黒部消防署 黒部市植木 761 番地 1 〒938-0014 TEL (0765) 54-0119 FAX (0765) 54-3992</p>	<p>入 湯</p>				
<p>入善町 入善町消防団 346 人 団長 花田 敏幸</p>	<p>入善消防署 下新川郡入善町上野 571 番地 〒939-0642 TEL (0765) 72-0135 FAX (0765) 72-0937</p>	<p>入 湯</p>						
<p>朝日町 朝日町消防団 264 人 団長 鹿熊 正一</p>	<p>朝日消防署 下新川郡朝日町道下 1062 番地 〒939-0743 TEL (0765) 83-0009 FAX (0765) 83-1867</p>	<p>入 湯</p>						
<p>緊援隊登録部隊 (消火 5・救急 2・救助 1・後方支援 1)</p>								
<p>構成市</p> <table border="0" style="width: 100%;"> <tr> <td style="width: 50%;"> <p>黒部市 (組合加入日) 平成 25 年 2 月 8 日</p> </td> <td style="width: 50%;"> <p>下新川郡入善町 (組合加入日) 平成 25 年 2 月 8 日</p> </td> </tr> <tr> <td> <p>下新川郡朝日町 (組合加入日) 平成 25 年 2 月 8 日</p> </td> <td></td> </tr> </table>					<p>黒部市 (組合加入日) 平成 25 年 2 月 8 日</p>	<p>下新川郡入善町 (組合加入日) 平成 25 年 2 月 8 日</p>	<p>下新川郡朝日町 (組合加入日) 平成 25 年 2 月 8 日</p>	
<p>黒部市 (組合加入日) 平成 25 年 2 月 8 日</p>	<p>下新川郡入善町 (組合加入日) 平成 25 年 2 月 8 日</p>							
<p>下新川郡朝日町 (組合加入日) 平成 25 年 2 月 8 日</p>								

石川県

面積 (km ²)	4,186.09
消防本部数	11
消防職員数 (人)	1,556
消防団員数 (人)	5,405



⑪奥能登広域圏事務組合

珠洲市

輪島市

能登町

穴水町

②七尾市

志賀町

七尾市

中能登町

⑨羽咋郡市広域圏事務組合

羽咋市

宝達志水町

金沢市消防局消防指令センター

1・5・6・7

⑤かほく市

⑦内灘町

⑥津幡町

⑧能美市

野々市市

①金沢市

能美市

川北町

③小松市

白山市

④加賀市

⑩白山野々市広域圏事務組合

位置図



凡例

- 組合消防
- 単独常備
- 委託常備
- 本部所在地

石川 県

県庁 〒920-8580 金沢市鞍月1-1	代表 消防保安課直通	TEL (076) 225-1111 TEL (076) 225-1481 FAX (076) 225-1486 消防防災無線 17-11 消防防災無線FAX 17-11 e170700@pref.ishikawa.lg.jp
消防学校 〒920-0209 金沢市東蚊爪町二丁目5番		TEL (076) 237-1800 FAX (076) 237-1812

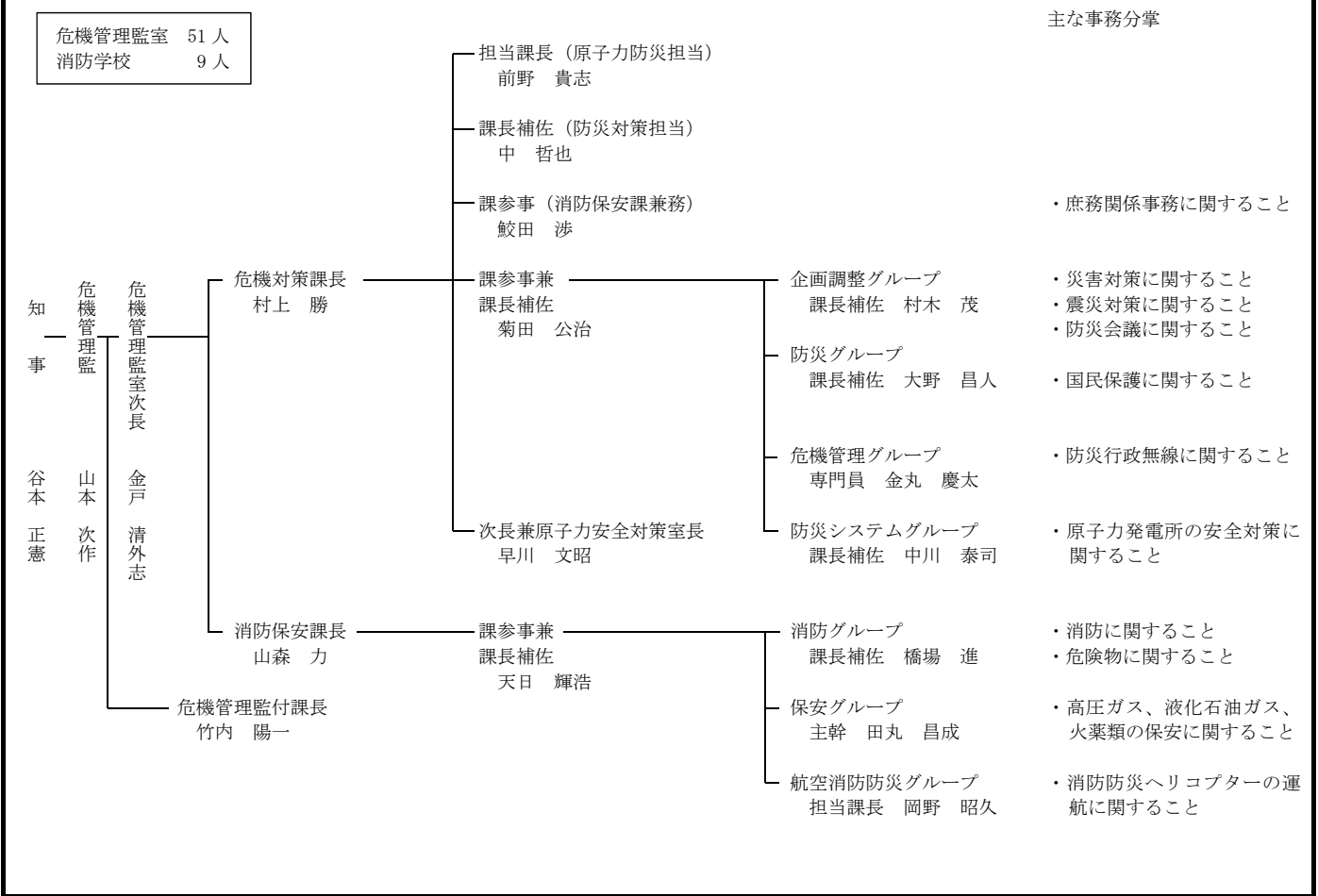

常 備 化 状 況

項目	区分	総 数				常 備 化 市 町 村				非 常 備 町 村			比 較	
		市	町	村	合計	市	町	村	合計	町	村	合計	算定式	比較
市 町 村		11	8	0	19	11	8	0	19	-	-	-	②/①×100 (市町村 常備化率)	% 100
面 積 (km ²)		3,136.32	1,049.77	0	4,186.09	3,136.32	1,049.77	0	4,186.09	-	-	-	②'/①'×100 (常備化 面積率)	% 100
平成27年 国調人口 (人)		1,006,185	147,823	0	1,154,008	1,006,185	147,823	0	1,154,008	-	-	-	②"/①"×100 (常備化 人口率)	% 100
消 防 本 部 数	単独					6	2	-	8					
	組合								3					
	合計								11					
組 合 加 入 数						5	5	0	10				③/②×100 (組合化率)	% 52.6
事 務 委 託 市 町 村 数						-	1	-	1					
緊 急 消 防 援 助 隊 登 録 部 隊 数		統合指揮1・大隊指揮2・消火26・救助5・救急15・後方支援15・通信支援1・特災6・特装7・航空1												

消防本部名 消防長名 所在地・郵便番号 代表電話 災害担当課電話 同F A X 地域衛星通信電話 同F A X 消防本部設置年月日 E-mailアドレス	組 織 の 概 要 消防本部及び消防署所	消 防 団 数 消防団設置市町村 消防団名・団員 団 長 数 名	団事務所管市町村 市町村(課)名 所在地 郵便番号 電話番号 F A X 番号	特 記 事 項
① 金沢市消防局 消防長 消防正監 小谷 正利 金沢市泉本町7-9-2 〒921-8042 TEL (076) 280-0119 消防課(076)280-3094 FAX (076) 280-0020 地域衛星通信(情報指令課) TEL 017-451-10 FAX 017-451-21 昭和23年11月25日 E-mail info@syoubou.city.kanazawa.lg.jp	消防局長(消防長) 次 長 消防総務課 予防課 警防課 情報指令課 中央消防署 味増蔵出張所 高尾台出張所 泉野出張所 小立野出張所 駅西消防署 玉川出張所 小坂出張所 森本出張所 金石消防署 臨港出張所 三和出張所 消防職員 422人 (定数 418人) 火災86件 救急17,619件 救助176件 199,572世帯/住基453,570人(国調465,699)/468.64㎢	金沢市 計1,210人 金沢市第一消防団 433人 団長 土谷 守 金沢市第二消防団 528人 団長 澤飯 英樹 金沢市第三消防団 249人 団長 鍋谷 有介 緊援隊登録部隊(統合指揮1・大隊指揮1・消火7・救助1・救急4・後方支援6・通信支援1・毒劇3・大危3・他特5) I R T 6	消防局で所管 消防総務課 TEL(076)280-1028	石 コ ン 入 湯
② 七尾鹿島消防本部 消防長 消防監 長門 章 七尾市つつが浜3-83 〒926-0851 TEL (0767) 53-0119 消防課(0767)53-1017 FAX (0767) 53-3796 地域衛星通信(指令室) TEL 017-459 FAX 017-459 昭和46年4月1日 E-mail honbu@nanaka-fd.jp	消防長 次 長 本部 消防課 予防課 七尾消防署 灘浦分遣所 和倉消防署 中島分遣所 能登島分遣所 中能登消防署 指令室 消防職員 143人 火災30件 救急2,913件 救助26件 26,910世帯/住基72,583人(国調72,896)/407.77㎢	七尾市 計404人 第1消防団 255人 団長 大湯 政行 第2消防団 149人 団長 杉木 勉 中能登町 消防団 93人 団長 打越 孝蔵 緊援隊登録部隊(救急1・消火2・救助1・後方支援1)	消防本部で所管 消防課 TEL(0767)53-1015	七 尾 市 石 コ ン 入 湯 過 疎 中能登町 石 コ ン
事務受託市		事務委託町		
七尾市	20,855世帯/54,191人(55,325)/318.32㎢	鹿島郡中能登町 (事務委託日) 平成25年4月1日	6,055世帯/18,392人(17,571)/89.45㎢	
③ 小松市消防本部 消防長 消防監 油片 吉徳 小松市園町ホ110-1 〒923-0801 TEL (0761) 20-1119 防災指令課(0761)20-2710 夜間代表と同じ (0761)20-1119 FAX (0761) 23-0119 地域衛星通信(指令センター) TEL 017-452 FAX 017-452 昭和29年10月1日 E-mail Komatsu-fd@city.komatsu.lg.jp	消防長 本部 総務課 予防課 防災指令課 指令センター 中消防署 東出張所 西出張所 南消防署 栗津温泉出張所 消防職員 135人 火災8件 救急3,694件 救助61件 小松空港 38,166世帯/住基108,623人(国調106,919)/371.05㎢	小松市 小松市消防団 398人 団長 北出 隆一 緊援隊登録部隊(救助1・救急1・後方支援1・消火2・他特1)	消防本部で所管 総務課 TEL(0761)20-2705	入 湯

消防本部名 消防長名 所在地・郵便番号 代表電話 災害担当課電話 同F A X 地域衛星通信電話 同F A X 消防本部設置年月日 E-mailアドレス	組 織 の 概 要 消防本部及び消防署所	消防団設置市町村 消防団名・団員数 団 長	団事務所管市町村 市町村（課）名 所 在 地 郵 便 番 号 電 話 番 号 F A X 番 号	特 記 事 項
④ 加賀市消防本部 消防長 消防監 山根 真一 加賀市弓波町 257 〒922-0422 TEL (0761) 72-0119 消防総務課 (0761) 72-0497 警 防 課 (0761) 72-0119 FAX (0761) 73-0382 地域衛星通信 (通信係) TEL 017-453 FAX 017-453 平成 17 年 10 月 1 日 E-mail shoubou@city.kaga.lg.jp	<p>消防職員 116 人 火災 22 件 救急 3,372 件 救助 54 件</p> <p>24,841 世帯 / 住基 68,336 人 (国調 67,186) / 305.87 km²</p>	加賀市 加賀市消防団 388 人 団長 日根 悟司	消防本部で所管 消防総務課 TEL (0761) 72-0497	入 湯 緊援隊登録部隊 (救急 1・消火 2・後方支援 1)
⑤ かほく市消防本部 消防長 消防司令長 南 貞光 かほく市内日角 3 丁目 1 〒929-1126 TEL (076) 283-3585 FAX (076) 283-4549 地域衛星通信 (消防課) TEL 017-461 FAX 017-461 平成 16 年 3 月 1 日 E-mail syoubou@city.kahoku.lg.jp	<p>消防職員 57 人 火災 7 件 救急 1,060 件 救助 14 件</p> <p>11,604 世帯 / 住基 35,046 人 (国調 34,219) / 64.44 km²</p>	かほく市 かほく市消防団 168 人 団長 今城 清一	消防本部で所管 消防課 TEL (076) 283-3585	緊援隊登録部隊 (消火 1・救急 1)
⑥ 津幡町消防本部 消防長 消防司令長 松浦 清市 石川県河北郡津幡町 字加賀爪ハ 109-1 〒929-0325 TEL (076) 288-3000 消防署 (076) 288-3000 FAX (076) 288-5598 地域衛星通信 TEL 017-455 FAX 017-455 昭和 30 年 6 月 1 日 E-mail shobousho@town.tsubata.lg.jp	<p>消防職員 46 人 火災 4 件 救急 1,111 件 救助 22 件</p> <p>12,545 世帯 / 住基 37,739 人 (国調 36,968) / 110.59 km²</p>	津幡町 津幡町消防団 178 人 団長 七黒 勇夫	消防本部で所管 庶務課 〒 929-0325 TEL (076) 288-3000 FAX (076) 288-5598	入 湯 緊援隊登録部隊 (救急 1・救助 1・後方支援 1)
⑦ 内灘町消防本部 消防長 消防司令長 水野 博幸 河北郡内灘町 白帆台 1 丁目 1 番地 1 〒920-0269 TEL (076) 286-0119 消防署 (076) 286-0119 FAX (076) 286-4447 地域衛星通信 TEL 45410 FAX 45410 昭和 49 年 9 月 1 日 E-mail shobo@town.uchinada.lg.jp	<p>消防職員 33 人 火災 1 件 救急 700 件 救助 17 件</p> <p>10,446 世帯 / 住基 26,884 人 (国調 26,987) / 20.33 km²</p>	内灘町 内灘町消防団 94 人 団長 月野 秀人	消防本部で所管 消防課 庶務担当	入 湯 緊援隊登録部隊 (消火 1、後方支援 1)

<p>⑧ 能美市消防本部 消防長 消防監 澤田 祐司 能美市寺井町ク 9-1 〒923-1121 TEL (0761) 58-6320 FAX (0761) 58-6299 地域衛星通信(通信室) TEL 017-462-10 FAX 017-462-21 平成 29 年 4 月 1 日 E-mail nomifire@aiores.ocn.ne.jp</p>	<p>消防職員 83 人 火災 7 件 救急 1,777 件 救助 21 件</p> <p>17,352 世帯/住基 49,814 人(国調 48,881)/84.14 km²</p>	能美市 能美市消防団 81 人 団長 浅田 薫	消防本部で所管 庶務課	入湯		
緊援隊登録部隊(消火1・後方支援1)						
<p>⑨ 羽咋郡市広域圏事務組合消防本部 消防長 消防監 牧野 秀雄 石川県羽咋市中央町ア 185 番地 〒925-8511 TEL (0767) 22-0089 FAX (0767) 22-5319 地域衛星通信(通信指令室) TEL 017-460 FAX 017-460 昭和 47 年 4 月 1 日 E-mail shobo@hakuikouiki.jp</p>	<p>消防職員 110 人 火災 17 件 救急 2,136 件 救助 20 件</p> <p>20,006 世帯/住基 56,940 人(国調 55,325)/440.13 km²</p>	羽咋市 羽咋市消防団 167 人 団長 松生 喜代志	羽咋市環境安全課 羽咋市旭町ア 200 〒925-8501 TEL (0767) 22-7176 FAX (0767) 22-0240	原子力		
宝達志水町 宝達志水町消防団 139 人 団長 高野 伸一					宝達志水町 総務課危機管理室 羽咋郡宝達志水町 子浦そ 18-1 〒929-1492 TEL (0767) 29-8140 FAX (0767) 29-4623	原子力
志賀町 志賀町消防団 294 人 団長 島田 好明					志賀町環境安全課 羽咋郡志賀町末吉 千古 1-1 〒925-0198 TEL (0767) 32-9321 FAX (0767) 32-3933	原子力
<p>構成市町 羽咋市 (組合加入日) 昭和 47 年 4 月 1 日</p> <p>羽咋郡宝達志水町 (組合加入日) 平成 17 年 3 月 1 日</p> <p>羽咋郡志賀町 (組合加入日) 平成 17 年 9 月 1 日</p>	<p>8,066 世帯/22,268 人(21,729)/81.85 km²</p> <p>4,447 世帯/13,560 人(13,174)/111.52 km²</p> <p>7,493 世帯/21,112 人(20,422)/246.76 km²</p>	緊援隊登録部隊(消火2・救急1・後方支援1)				
<p>⑩ 白山野々市広域消防本部 消防長 消防正監 増田 充 白山市三浦町 255 番地 1 〒924-0815 TEL (076) 276-1119 消防課(076) 276-9483 FAX (076) 276-5237 地域衛星通信(通信指令課) TEL (076) 276-9484 FAX (076) 276-9999 昭和 50 年 4 月 1 日 E-mail syomu@hakusan-nonoichi.jp</p>	<p>消防職員 218 人 火災 30 件 救急 5,431 件 救助 67 件</p> <p>65,051 世帯/住基 170,813 人(国調 170,733)/783.13 km²</p>	白山市 計 553 人 白山市南消防団 265 人 団長 館 伸太郎 白山市北消防団 288 人 団長 竹西 正廣	白山市総務部 危機管理課 白山市倉光二丁目 1 〒924-8688 TEL (076) 274-9536 FAX (076) 274-9535	入湯 一部過疎 (白山市のうち 旧吉野谷村 旧島越村 旧白峰村の区域)		
野々市市 野々市市消防団 110 人 団長 新座 秀樹					野々市市総務部 環境安全課 野々市市三納 1 丁 目 1 番地 〒921-8510 TEL (076) 227-6051 FAX (076) 227-6251	
能美郡川北町 川北町消防団 26 人 団長 廣瀬 一義					川北町総務課 能美郡川北町老ソ 屋 174 〒923-1267 TEL (076) 277-1111 FAX (076) 277-1748	
緊援隊登録部隊(大隊指揮1・消火3・救助1・救急1・後方支援1・他特1)						

消防本部名 消防長名 所在地・郵便番号 代表電話 災害担当課電話 同F A X 地域衛星通信電話 同F A X 消防本部設置年月日 E-mailアドレス	組 織 の 概 要		団事務所管市町村	特 記 事 項
構成市町 白山市 (組合加入日) 平成 17 年 2 月 1 日 能美郡川北町 (組合加入日) 平成 29 年 4 月 1 日	消防本部及び消防署所 38,439 世帯／112,924 人(109,287)／754.93 km ²	消 防 団 名 消 防 団 設 置 市 町 村 消 防 団 名 ・ 団 員 数 団 長 名 野々市市 (組合加入日) 平成 23 年 11 月 11 日	市町村(課)名 所 在 地 郵 便 番 号 電 話 番 号 F A X 番 号	
奥能登広域圏事務 組合消防本部 消防長 消防監 新谷 明伸 輪島市杉平町大百苅 2 番地 〒928-0011 TEL (0768) 23-0119 FAX (0768) 23-6767 地域衛星通信(通信指令室) TEL 017-457 FAX 017-457 昭和 47 年 4 月 1 日 E-mail syomuka04@okunotosyobo.jp	消防長 <ul style="list-style-type: none"> 本部 <ul style="list-style-type: none"> 庶務課 予防課 警防課 情報指令課 輪島消防署 <ul style="list-style-type: none"> 簡前分署 町野分署 珠洲消防署 <ul style="list-style-type: none"> 大谷分署 能登消防署 <ul style="list-style-type: none"> 宇出津分署 穴水消防署 <ul style="list-style-type: none"> 内浦分署 消防職員 193 人 火災 31 件 救急 2,866 件 救助 46 件 能登空港 26,875 世帯／住基 69,319 人(国調 68,195)／1,130.00 km ²	輪島市 輪島市消防団 413 人 団長 中山 勝 珠洲市 珠洲市消防団 246 人 団長 宮崎 公男 穴水町 穴水町消防団 163 人 団長 濱出 泰治 能登町 能登町消防団 280 人 団長 谷政 伸一	輪島市総務課 輪島市二ツ屋町 2 字 29 〒928-0021 TEL (0768) 22-2211 FAX (0768) 22-9220 珠洲市総務課 珠洲市上戸町北方 1 字 6-2 〒927-1215 TEL (0768) 82-2222 FAX (0768) 82-5685 穴水町総務課 鳳珠郡穴水町川島 ラー174 〒927-0027 TEL (0768) 52-0300 FAX (0768) 52-1196 能登町総務課 鳳珠郡能登町宇出津新 1-197-1 〒927-0492 TEL (0768) 62-1000 FAX (0768) 62-4506	離 島 入 湯 過 疎 原 子 力 過 疎 入 湯 過 疎 入 湯 過 疎 入 湯
構成市町 輪島市 (組合加入日) 平成 18 年 2 月 1 日 珠洲市 (組合加入日) 昭和 47 年 4 月 1 日 鳳珠郡穴水町 (組合加入日) 昭和 47 年 4 月 1 日 鳳珠郡能登町 (組合加入日) 平成 17 年 3 月 1 日	10,649 世帯／27,629 人(27,216)／426.32 km ² 5,861 世帯／15,001 人(14,625)／247.20 km ² 3,461 世帯／8,627 人(8,786)／183.21 km ² 6,904 世帯／18,062 人(17,568)／273.27 km ²		緊援隊登録部隊(救急 4・消火 5・後方支援 1)	

福 井 県

位置図

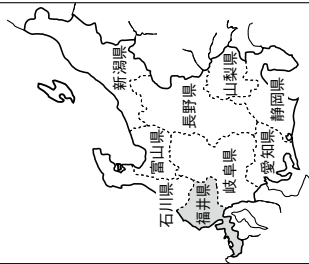

面積 (km ²)	4,190.49
消防本部数	9
消防職員数 (人)	1,255
消防団員数 (人)	5,809

- 凡 例
- ☐ 組合消防
 - ▨ 単独常備
 - ◎ 本部所在地

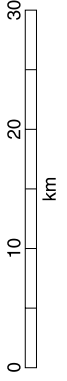
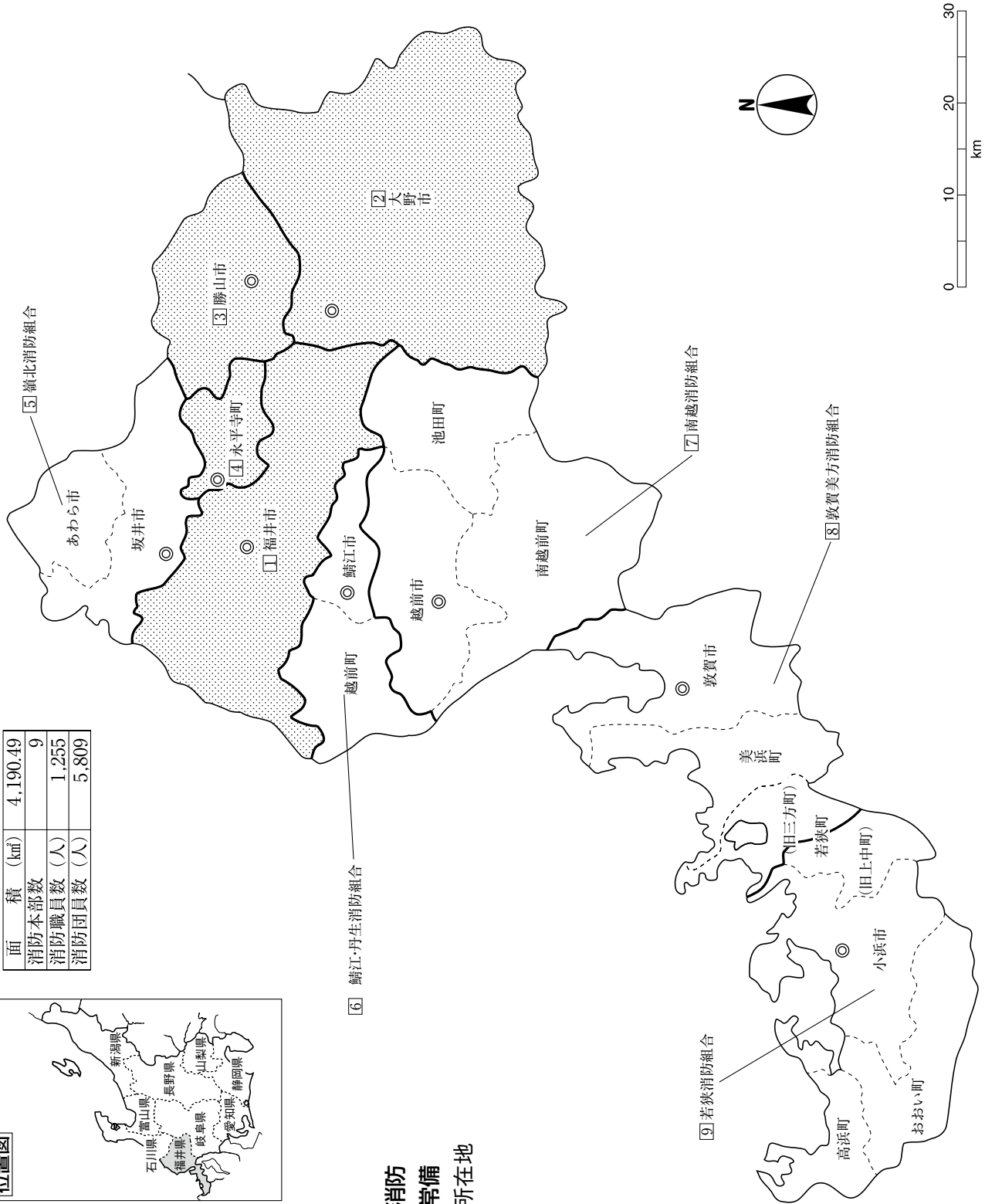

福 井 県

県 庁 〒910-8580 福井市大手3丁目17-1	代表 危機対策・防災課直通	TEL (0776) 21-1111 TEL (0776) 20-0309 FAX (0776) 22-7617 消防防災無線18-111 消防防災無線FAX 18-113 E-mail kikitaisaku@pref.fukui.lg.jp
防災航空事務所 〒919-0412 坂井市春江町江留中50-1-2		TEL (0776) 51-6945 FAX (0776) 51-6947 E-mail bousaiko@pref.fukui.lg.jp
消 防 学 校 〒918-8226 福井市大畑町97-21-3		TEL (0776) 53-7553 FAX (0776) 53-7543 E-mail syobogak@pref.fukui.lg.jp

危機対策・防災課 25人
 消防学校 7人
 防災航空事務所 9人

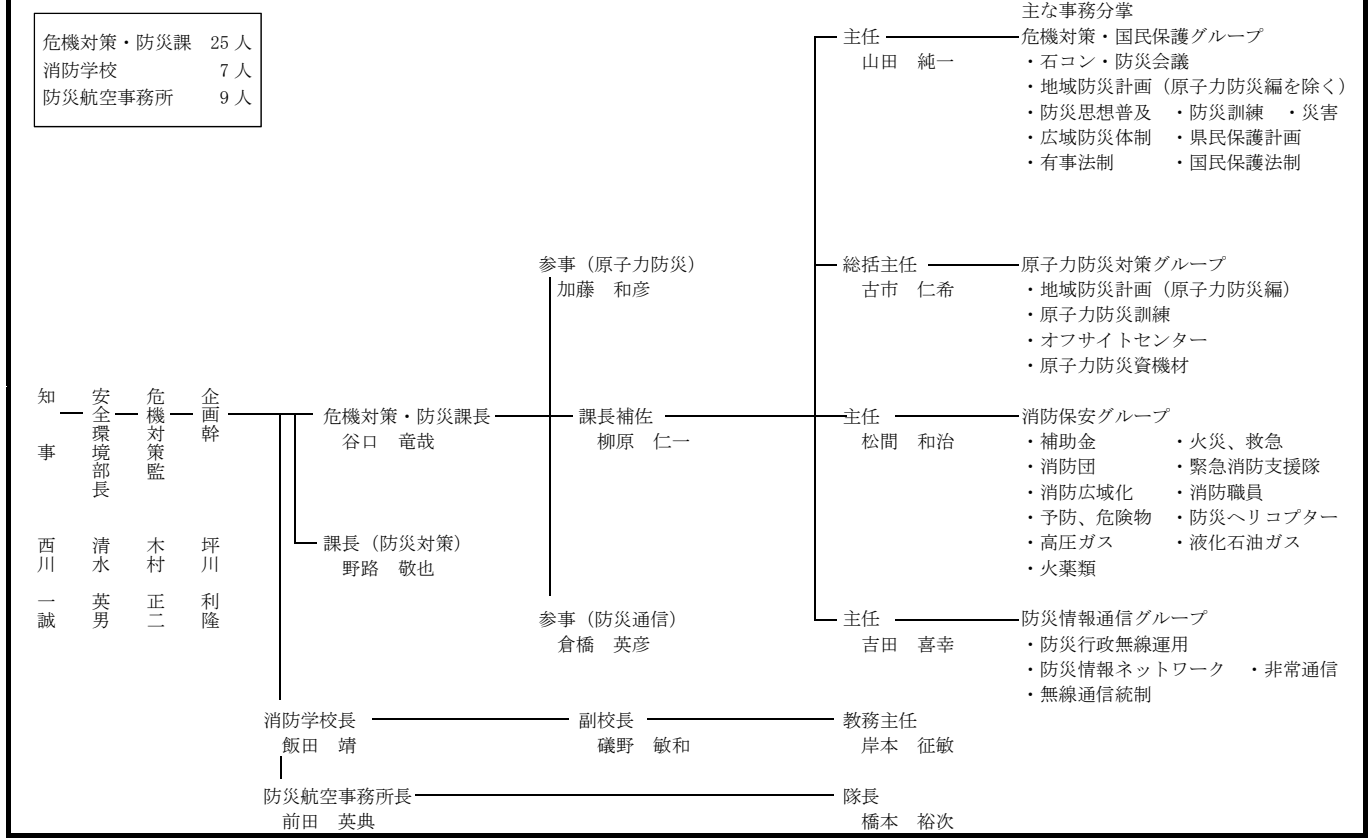

常 備 化 状 況

区分 項目	総 数				常 備 化 市 町 村				非 常 備 町 村			比 較		
	市	町	村	合計	市	町	村	合計	町	村	合計	算定式	比較	
市 町 村	9	8	0	17 ①	9	8	0	17 ②	-	-	-	②/①×100 (市町村 常備化率)	% 100	
面 積 (km ²)	2,789.14	1,401.35	0	4,190.49 ①'	2,789.14	1,401.35	0	4,190.49 ②'	-	-	-	②'/①'×100 (常備化 面積率)	% 100	
平成27年 国 調 人 口 (人)	687,790	98,950	0	786,740 ①''	687,790	98,950	0	786,740 ②''	-	-	-	②''/①''×100 (常備化 人口率)	% 100	
消 防 本 部 数	単 独				3	1	-	4						
	組 合							5						
	合 計							9						
組 合 加 入 数							6	7	0	13 ③			③/②×100 (組合化率)	% 76.5
事 務 委 託 市 町 村 数														
緊 急 消 防 援 助 隊 登 録 部 隊 数	統合機動部隊指揮1・県指揮3・消火27・救助5・救急12・後方支援10・通信支援1・毒劇2・大危3・他特2・航空1													

消防本部名 消防長名 所在地・郵便番号 代表電話 災害担当課電話 同 F A X 地域衛星通信電話 同 F A X 消防本部設置年月日 E-mail アドレス	組 織 の 概 要 消防本部及び消防署所	消 防 団 名 消 防 団 設 置 市 町 村 名 消 防 団 長 団 員 数 名	団 務 所 管 市 町 村 市 町 村 (課) 名 所 在 地 郵 便 番 号 電 話 番 号 F A X 番 号	特 記 事 項
<p>福井市消防局 消防局長 消防正監 山本 太志 福井市和田東 2 丁目 2207 〒918-8237 TEL (0776) 20-0119 FAX (0776) 20-3119 地域衛星通信(管制課) TEL 018-350-1-1280 FAX 018-350-1-1259 昭和 23 年 5 月 1 日 E-mail ffd-somu@city. fukui.lg.jp</p>	<p>消防局長 技 術 次 長 監</p> <ul style="list-style-type: none"> 消防局 <ul style="list-style-type: none"> 消防総務課 予防課 救急救助課 管制課 福井市中消防署 <ul style="list-style-type: none"> 西分署 <ul style="list-style-type: none"> 森田分遣所 河合分遣所 西安居分遣所 福井市南消防署 <ul style="list-style-type: none"> 社分署 清水分署 麻生津分遣所 福井市東消防署 <ul style="list-style-type: none"> 東分署 美山分署 足羽分遣所 福井市臨海消防署 <ul style="list-style-type: none"> 越廂分署 大安寺分遣所 鶯分遣所 国見分遣所 殿下分遣所 <p>消防職員 380 人 (定数外の派遣・出向、短時間再任用職員含む) 火災 53 件 救急 9,437 件 救助 172 件</p> <p>99,872 世帯/住基 264,906 人(国調 265,904)/536.41 km²</p>	<p>福井市 福井市消防団 1,000 人 団長 石丸 濱夫</p> <p>緊援隊登録部隊(統合機動部隊指揮 1・県指揮 1・消火 5・救助 1・救急 2・後方支援 4・毒劇 1・大危 3・他特 1)</p> <p>I R T 6</p>	<p>消防局で所管 消防総務課 (代表に同じ) 所在地 (代表に同じ) TEL 0776-20-3996 FAX 0776-20-3119</p>	<p>過 疎 入 湯 石 コ ン</p>
<p>大野市消防本部 消防長 消防司令長 山田 幸平 大野市天神町 7-14 〒912-0084 TEL 0779-66-0119 FAX 0779-65-7939 地域衛星通信(通信指令室) TEL 018-351-2 FAX 018-351-1-119 平成 17 年 11 月 7 日 E-mail s-soumu@city. fukui-ono.lg.jp</p>	<p>消防局長</p> <ul style="list-style-type: none"> 本部 <ul style="list-style-type: none"> 総務課 予防課 警防課 通信指令室 大野市消防署 <ul style="list-style-type: none"> 和泉分遣所 <p>消防職員 57 人 火災 4 件 救急 1,343 件 救助 23 件</p> <p>10,698 世帯/住基 34,202 人(国調 33,109)/872.43 km²</p>	<p>大野市 大野市消防団 475 人 団長 杉田 賢造</p> <p>緊援隊登録部隊(消火 2・救急 1)</p>	<p>消防本部で所管 警防課 (代表に同じ)</p>	<p>入 湯 過 疎</p>

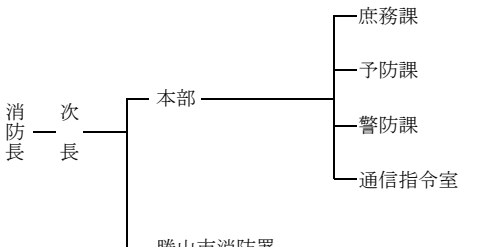
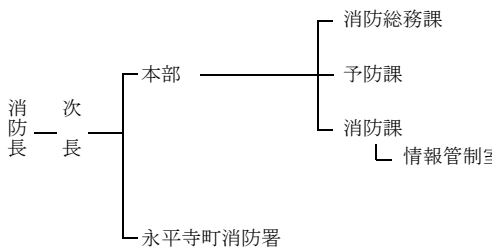
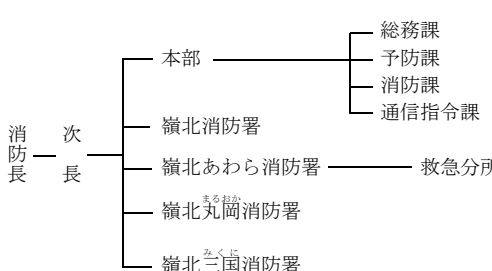
消防本部名 消防長名 所在地・郵便番号 代表電話 災害担当課電話 同 F A X 地域衛星通信電話 同 F A X 消防本部設置年月日 E-mail アドレス	組 織 の 概 要		団事務所管市町村	特 記 事 項					
③ 勝山市消防本部 消防長 消防監 堂山 信一 勝山市長山町2丁目2-7 〒911-0031 TEL (0779) 88-0400 FAX (0779) 87-2481 地域衛星通信(指令室) TEL 018-358-2 FAX 018-358-5 昭和36年8月1日 E-mail katsusyo@city. katsuyama.lg.jp	消防本部及び消防署所  消防職員 39人 火災 8件 救急 842件 救助 11件 7,703世帯/住基 23,978人(国調 24,125)/253.88㎢		勝山市 勝山市消防団 285人 団長 中村 雅彦	消防本部で所管 庶務課 (代表に同じ)	地震 入湯				
④ 永平寺町消防本部 消防長 消防司令長 朝日 光彦 吉田郡永平寺町東古市 10-5 〒910-1212 TEL (0776) 63-0119 消防課 (0776) 63-0119 FAX (0776) 63-0168 地域衛星通信(管制室) TEL 018-352-2 FAX 018-352-5 昭和45年10月1日 E-mail shobo@town.eiheiji. lg.jp f.eiheiji@town.eiheiji. fukui.jp	 消防職員 39人 火災 5件 救急 622件 救助 11件 7,276世帯/住基 18,881人(国調 19,883)/94.43㎢		永平寺町 永平寺町消防団 271人 団長 鈴木 英明	消防本部で所管 消防課 (代表に同じ)	入湯				
⑤ 嶺北消防組合 消防本部 消防長 消防正監 南 乃利男 坂井市春江町随応寺 17-10 〒919-0413 TEL (0776) 51-0119 消防課 (0776) 51-8436 FAX (0776) 51-5209 地域衛星通信(通信指令課) TEL 018-353-1-153 FAX 018-353-1-250 昭和44年7月24日 E-mail info@reihoku-fd.jp	 消防職員 200人 火災 22件 救急 4,243件 救助 82件 福井空港 39,151世帯/住基 121,119人(国調 119,009)/326.65㎢		あわら市 あわら消防団 255人 団長 山口 透 坂井市 坂井消防団 476人 団長 松本 富男	消防本部で所管 消防課 (代表に同じ)	入湯 石コ 入湯 緊援隊登録部隊(県指揮1・消火5・救助1・救急1・後方支援1・他特1)				
構成市 あわら市 (組合加入日) 平成16年3月1日 9,697世帯/28,641人(28,729)/116.98㎢					坂井市 (組合加入日) 平成18年3月20日 29,454世帯/92,478人(90,280)/209.67㎢				

<p>⑥ 鯖江・丹生消防組合 消防本部 消防長 消防監 山形 辰美 鯖江市西山町 13-22 〒916-0023 TEL (0778) 54-0119 FAX (0778) 51-8383 地域衛星通信(情報管制課) TEL 018-354-2 FAX 018-354-1-197 昭和 44 年 11 月 1 日 E-mail snfd-soumu@fd-sabaenyu.jp</p>	<p>消防職員 113 人 火災 28 件 救急 2,985 件 救助 49 件</p> <p>28,895 世帯/住基 91,384 人(国調 89,822)/237.74 ㎥</p>	<p>鯖江市 鯖江消防団 233 人 団長 高島 隆則</p>	<p>鯖江・丹生消防組 合消防署で所管 鯖江市西山町 13-22 〒916-0023 TEL (0778) 54-0119 FAX (0778) 51-8383</p>	<p>入 湯</p>
<p>越前町 越前消防団 360 人 団長 久保 福治</p>	<p>丹生分署で所管 丹生郡越前町 下河原 25-13 〒916-0223 TEL (0778) 36-0119 FAX (0778) 36-0119</p>	<p>入 湯 過 疎</p>	<p>緊援隊登録部隊(消火 3・救助 1・救急 1・後方支援 1)</p>	<p>入 湯 過 疎</p>
<p>構成市町 鯖江市 22,335 世帯/69,126 人(68,284)/84.59 ㎥ 丹生郡越前町 6,560 世帯/22,258 人(21,538)/153.15 ㎥ (組合加入日) 昭和 44 年 11 月 1 日 (組合加入日) 昭和 46 年 10 月 1 日</p>				
<p>⑦ 南越消防組合 消防本部 消防長 消防監 木戸 孝博 越前市千福町 126 番地 〒915-0846 TEL (0778) 21-0119 警防課(0778)21-8875 FAX (0778) 21-0093 地域衛星通信(指令情報課) TEL 018-355-1-342 FAX 018-355-1-244 昭和 45 年 9 月 1 日 E-mail nsk119@city.echizen.lg.jp</p>	<p>消防職員 148 人 火災 23 件 救急 3,031 件 救助 46 件</p> <p>32,144 世帯/住基 96,638 人(国調 94,961)/769.04 ㎥</p>	<p>越前市 越前市消防団 550 人 団長 竹内 一夫</p>	<p>消防本部で所管 警防課 (代表に同じ)</p>	<p>入 湯</p>
<p>池田町 池田消防団 57 人 団長 木下 源治</p>	<p>入 湯 過 疎</p>	<p>南越前町 南越前消防団 210 人 団長 谷口 栄助</p>	<p>入 湯 過 疎</p>	<p>緊援隊登録部隊(消火 2・救助 1・救急 2・後方支援 1・通信支援 1)</p>
<p>構成市町 越前市 27,889 世帯/82,982 人(81,524)/230.70 ㎥ 南条郡南越前町 3,353 世帯/10,956 人(10,799)/343.69 ㎥ (組合加入日) 平成 17 年 10 月 1 日 (組合加入日) 平成 17 年 1 月 1 日 今立郡池田町 902 世帯/2,700 人(2,638)/194.65 ㎥ (組合加入日) 昭和 47 年 10 月 1 日</p>				
<p>⑧ 敦賀美方消防組合 消防本部 消防長 消防監 岡 正一 敦賀市中央町 2 丁目 1-2 〒914-0811 TEL (0770) 20-0119 消防救急課(0770)23-9986 FAX (0770) 22-0685 地域衛星通信 (防災指令課) TEL 018-356-1-110 FAX 018-356-1-399 昭和 45 年 11 月 1 日 E-mail s-honbu@ton21.ne.jp</p>	<p>消防職員 153 人 火災 27 件 救急 3,616 件 救助 66 件</p> <p>33,017 世帯/住基 84,195 人(国調 83,891)/500.31 ㎥</p>	<p>敦賀市 敦賀消防団 278 人 団長 前川 豊</p>	<p>敦賀消防署で所管 敦賀市中央町 2 丁目 1-2 〒914-0811 TEL (0770) 23-9991 FAX (0770) 22-0685</p>	<p>原 子 力</p>
<p>美浜町 美浜消防団 233 人 団長 辻原 隆</p>	<p>原 子 力</p>	<p>若狭町(旧三方町) 三方消防団 233 人 団長 久池 晃一</p>	<p>三方消防署で所管 三方上中郡若狭町 北前川 17-1 〒919-1305 TEL (0770) 45-0119 FAX (0770) 45-3999</p>	<p>原 子 力</p>
<p>緊援隊登録部隊(県指揮 1・消火 3・救助 1・救急 2・後方支援 2・毒劇 1)</p>				

消防本部名 消防長名 所在地・郵便番号 代表電話 災害担当課電話 同 F A X 地域衛星通信電話 同 F A X 消防本部設置年月日 E-mail アドレス	組 織 の 概 要		団事務所管市町村	特 記 事 項
構成市町 敦賀市 (組合加入日) 昭和 45 年 11 月 1 日 三方郡美浜町 (組合加入日) 昭和 45 年 11 月 1 日	消防本部及び消防署所 26,545 世帯／66,520 人(66,165)／251.39 ㎢ 3,899 世帯／9,774 人(9,914)／152.35 ㎢	消 防 団 消防団設置市町村名 消防団名・団員数 団 長 名	市町村(課)名 所 在 地 郵 便 番 号 電 話 番 号 F A X 番 号	
⑨ 若狭消防組合 消防本部 消防長 消防監 宝里 正利 小浜市大手町 7-8 〒917-0078 TEL (0770) 53-0119 警邏課 (0770) 53-5214 FAX (0770) 52-4141 地域衛星通信(情報指令課) TEL 018-357-2 FAX 018-357-1-296 昭和 45 年 10 月 1 日 E-mail shoubou@wakasa-fd.jp	消 防 次 長 消 防 本 部 若 狭 消 防 署 総務課 予防課 警防課 情報指令課 上中分署 名田庄分署 高浜分署 大飯分署 消防職員 126 人 火災 26 件 救助 2,393 件 救助 38 件 20,931 世帯／住基 56,238 人(国調 56,036)／599.76 ㎢	小浜市 若狭消防組合 小浜消防団 340 人 団長 清水 義則 若狭町(旧上中町) 若狭消防組合 上中消防団 139 人 団長 河原 伸明 高浜町 若狭消防組合 高浜消防団 154 人 団長 古川 晴康 おおい町 若狭消防組合 おおい消防団 260 人 団長 浦松 善次郎	若狭消防署で所管 小浜市大手町 7-8 〒917-0078 TEL (0770) 53-5211 FAX (0770) 52-4141 上中分署で所管 三方上中郡若狭町 上吉田 5-31-2 〒919-1527 TEL (0770) 62-0119 FAX (0770) 62-1662 高浜分署で所管 大飯郡高浜町宮崎 65-7-1 〒919-2225 TEL (0770) 72-2119 FAX (0770) 72-1693 大飯分署で所管 大飯郡おおい町本 郷 137-2-1 〒919-2111 TEL (0770) 77-0119 FAX (0770) 77-1376	原 子 力 入 湯 原 子 力 入 湯 原 子 力 入 湯 過 疎 原 子 力 入 湯
構成市町 小浜市 三方上中郡若狭町 (旧上中町) (組合加入日) 昭和 45 年 10 月 1 日 大飯郡高浜町 (組合加入日) 昭和 45 年 10 月 1 日 大飯郡おおい町 (組合加入日) 昭和 45 年 10 月 1 日	11,220 世帯／29,922 人(29,670)／233.09 ㎢ 2,298 世帯／7,458 人(7,445)／82.08 ㎢ 4,191 世帯／10,570 人(10,596)／72.40 ㎢ 3,222 世帯／8,288 人(8,325)／212.19 ㎢		緊援隊登録部隊(消火 4・救急 1・後方支援 1)	

山梨県

面積 (km ²)	4,465.27
消防本部数	10
消防職員数 (人)	1,219
消防団員数 (人)	14,988

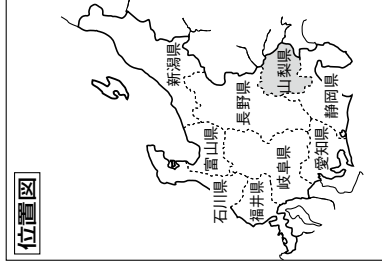

凡例

- 組合消防
- 単独常備
- 委託常備
- 本部所在地

山梨県東部消防指令センター
1・2・5

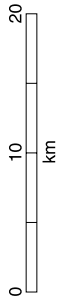
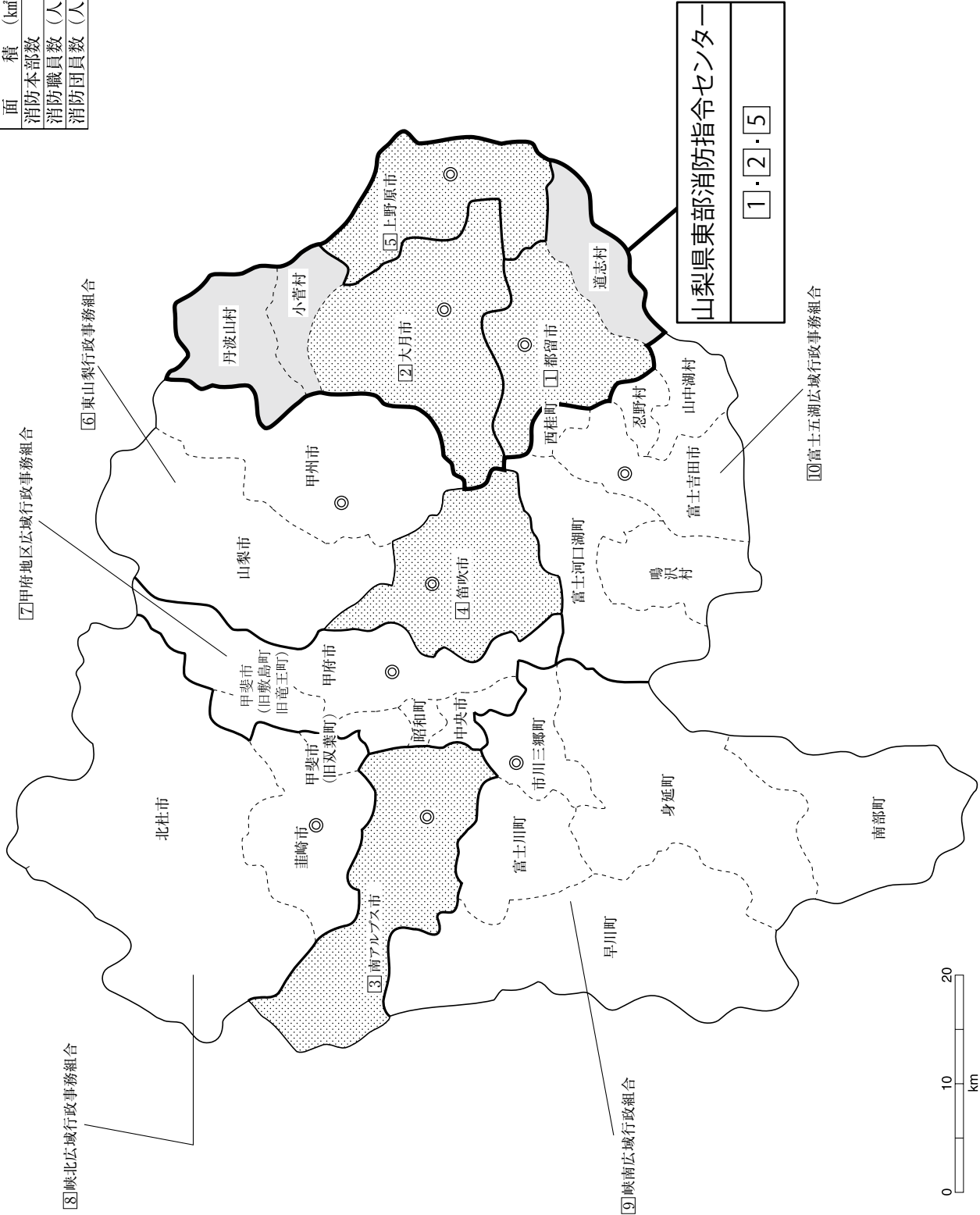

山 梨 県

県 庁 〒400-8501 甲府市丸の内1丁目6-1	代表 消防保安課	TEL (055)237-1111 TEL (055)223-1430 FAX (055)223-1429 消防防災無線 19-2538 消防防災無線 FAX 19-2519 E-mail shobo@pref.yamanashi.lg.jp
消防防災航空隊 〒400-0108 甲斐市宇津谷445-1		TEL (0551)20-3601 FAX (0551)20-3603 E-mail bousai-kokuu@pref.yamanashi.lg.jp
消 防 学 校 〒409-3834 中央市今福1029-1		TEL (055)273-4078 TEL (055)273-4009 E-mail shobo-gk@pref.yamanashi.lg.jp

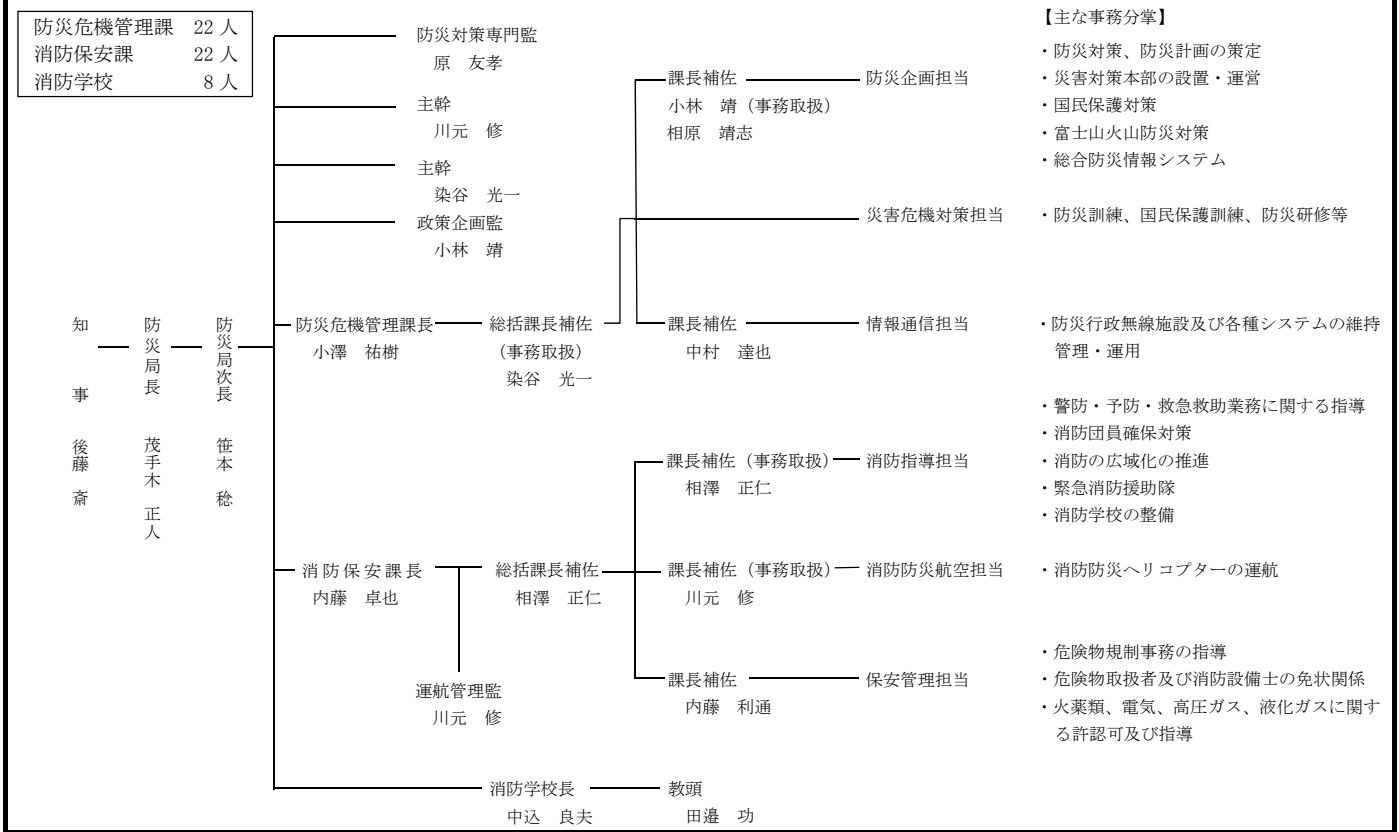

常 備 化 状 況

項目	区分	総 数				常 備 化 市 町 村				非 常 備 町 村			比 較		
		市	町	村	合計	市	町	村	合計	町	村	合計	算定式	比較	
市 町 村		13	8	6	27	13	8	6	27	-	-	-	②/①×100 (市町村 常備化率)	% 100	
面 積 (km ²)		2,816.44	1,247.39	401.44	4,465.27	2,816.44	1,247.39	401.44	4,465.27	-	-	-	②'/①'×100 (常備化 面積率)	% 100	
平成27年 国 調 人 口 (人)		712,854	101,947	20,129	834,930	712,854	101,947	20,129	834,930	-	-	-	②"/①"×100 (常備化 人口率)	% 100	
消 防 本 部 数	単 独					5	-	-	5						
	組 合								5						
	合 計								10						
組 合 加 入 数						8	8	3	19				③/②×100 (組合化率)	% 70.3	
事 務 委 託 市 町 村 数						-	-	3	3						
緊 急 消 防 援 助 隊 登 録 部 隊 数		総合指揮1・県指揮3・消火16・救助5・救急14・後方支援12・通信支援1・特災2・特装2・航空1													

消防本部名 消防長名 所在地・郵便番号 代表電話 災害担当課電話 同F A X 地域衛星通信電話 同F A X 消防本部設置年月日 E-mail アドレス	組 織 の 概 要 消防本部及び消防署所	消 防 団 名 消防団設置市町村名 消防団名・団員数 団 長	団事務所管市町村 市町村（課）名 所 在 地 郵 便 番 号 電 話 番 号 F A X 番 号	特 記 事 項
① 都留市消防本部 消防長 消防司令長 重原 達也 都留市上谷 2-2-9 〒402-0053 TEL (0554) 43-1119 消防課 (0554) 43-2341 FAX (0554) 45-1199 地域衛星通信(都留市消防署) TEL 019-434 FAX 019-434 昭和 23 年 12 月 8 日 E-mail syoubou@city. tsuru.lg.jp	<p>消防職員 57 人 火災 30 件 救急 1,623 件 救助 31 件 14,056 世帯/住基 32,437 人(国調 33,745)/241.31 ㎢</p>	都留市 都留市消防団 675 人 団長 平井 政司	消防本部で所管 消防課 都留市上谷 2-2-9 〒402-0053 TEL (0554) 43-2341 FAX (0554) 45-1199	地 震 入 湯
道志村 道志村消防団 176 人 団長 山口 時彦	消防職員 57 人 火災 30 件 救急 1,623 件 救助 31 件 14,056 世帯/住基 32,437 人(国調 33,745)/241.31 ㎢	道志村総務課 南都留郡道志村 6181-1 〒402-0209 TEL (0554) 52-2111 FAX (0554) 52-2572	過 疎 地 震 入 湯	
緊援隊登録部隊 (救急 1・消火 1)				
事務受託市 都留市 13,465 世帯/30,685 人(32,002)/161.63 ㎢				
事務委託村 南都留郡道志村 (事務委託日) 昭和 50 年 4 月 1 日 591 世帯/1,752 人(1,743)/79.68 ㎢				
② 大月市消防本部 消防長 消防司令長 村上 明人 大月市大月町花咲 1608-19 〒401-0015 TEL (0554) 22-0119 消防課 (0554) 30-0119 FAX (0554) 23-0119 地域衛星通信(大月市消防署) TEL 019-444 FAX 019-444 昭和 40 年 4 月 1 日	<p>消防職員 68 人 火災 8 件 救急 1,287 件 救助 52 件 10,435 世帯/住基 26,577 人(国調 26,708)/434.33 ㎢</p>	大月市 大月市消防団 836 人 団長 井上 光則	消防本部で所管 消防課 大月市大月町花咲 1608-19 〒401-0015 TEL (0554) 22-0119 FAX (0554) 23-0119	地 震 入 湯
小菅村 小菅村消防団 62 人 団長 藤木 忠廣	消防職員 68 人 火災 8 件 救急 1,287 件 救助 52 件 10,435 世帯/住基 26,577 人(国調 26,708)/434.33 ㎢	小菅村総務課 北都留郡小菅村 4698 〒409-0211 TEL (0428) 87-0111 FAX (0428) 87-0933	過 疎 地 震 入 湯	
丹波山村 丹波山村消防団 90 人 団長 嶋崎 義人	消防職員 68 人 火災 8 件 救急 1,287 件 救助 52 件 10,435 世帯/住基 26,577 人(国調 26,708)/434.33 ㎢	丹波山村総務課 北都留郡丹波山村 890 〒409-0305 TEL (0428) 88-0211 FAX (0428) 88-0207	過 疎 地 震 入 湯	
緊援隊登録部隊 (救急 1・消火 1・後方支援 1)				
事務受託市 大月市 9,804 世帯/25,256 人(25,419)/280.25 ㎢				
事務委託村 北都留郡小菅村 (事務委託日) 昭和 50 年 4 月 1 日 337 世帯/738 人(726)/52.78 ㎢				
事務委託村 北都留郡丹波山村 (事務委託日) 昭和 50 年 4 月 1 日 294 世帯/583 人(563)/101.30 ㎢				
③ 南アルプス市消防本部 消防長 消防司令長 長沼 俊彦 南アルプス市十五所 1014 〒400-0305	<p>管理課 消防課 予防課 指令課 甲西分遣所 八田消防署</p>	南アルプス市 南アルプス市消防団 728 人 団長 久保田 松幸	消防本部で所管 消防課 南アルプス市十五所 1014 〒400-0305 TEL (055) 282-7214 FAX (055) 282-6495	地 震 入 湯 過 疎
緊援隊登録部隊 (消火 1・救助 1・救急 1・後方支援 1)				

消防本部名 消防長名 所在地・郵便番号 代表電話 災害担当課電話 同F A X 地域衛星通信電話 同F A X 消防本部設置年月日 E-mailアドレス	組 織 の 概 要		団事務所管市町村		特 記 事 項
	消防本部及び消防署所		消 防 団 名・団 員 数 名	市町村（課）名 所 在 地 郵 便 番 号 電 話 番 号 F A X 番 号	
TEL (055) 283-0119 消防課(055)282-7214 FAX (055) 284-6071 地域衛星通信(指令課) TEL 019-394 FAX 019-394 昭和 48 年 4 月 1 日 平成 15 年 4 月 1 日(設置)	消防職員 93 人 火災 26 件 救急 2,598 件 救助 26 件 25,135 世帯/住基 72,068 人(国調 70,828)/264.14 ㎢				
④ 笛吹市消防本部 消防長 消防司令長 植村 英明 笛吹市石和町下平井 204 〒406-0027 TEL (055) 261-0119 消防課(055)261-0119 FAX (055) 262-8535 地域衛星通信(指令課) TEL 019-330 FAX 019-330 昭和 47 年 4 月 1 日 平成 18 年 8 月 1 日(設置)	消防長 — 次長 — <ul style="list-style-type: none"> — 本部 — <ul style="list-style-type: none"> — 管理課 — — 消防課 — — 予防課 — — 指令課 — — 笛吹市消防署 — <ul style="list-style-type: none"> — 春日出張所 — — 東部出張所 — — 中部出張所 — 	消防職員 89 人 火災 39 件 救急 3,721 件 救助 56 件 26,268 世帯/住基 70,253 人(国調 69,559)/201.92 ㎢	笛吹市 消防団 1,716 人 団長 三枝 賢治	笛吹市防災危機管理課 笛吹市市部 777 〒406-8510 TEL(055)262-4111 FAX(055)262-4115	地震 湯
⑤ 上野原市消防本部 消防長 消防司令長 磯部 忠 上野原市松留 514 番地 8 〒409-0115 TEL (0554) 62-4112 FAX (0554) 63-4119 地域衛星通信 TEL 019-445 FAX 019-445 平成 17 年 2 月 13 日	消防長 — <ul style="list-style-type: none"> — 本部 — <ul style="list-style-type: none"> — 消防総務課 — — 上野原市消防署 — <ul style="list-style-type: none"> — 秋山出張所 — — 欄原出張所 — 	消防職員 55 人 火災 8 件 救急 1,173 件 救助 12 件 9,661 世帯/住基 23,999 人(国調 24,805)/170.57 ㎢	上野原市 消防団 885 人 団長 福島 一美	消防本部で所管 消防総務課 上野原市松留 514 番地 8 〒409-0115 TEL(0554)62-4112 FAX(0554)63-4119	地震 湯
⑥ 東山梨行政事務組合東山梨消防本部 消防長 消防監 渡邊 初男 甲州市塩山西広門田 385 〒404-0037 TEL (0553) 32-0119 FAX (0553) 32-3240 地域衛星通信(指令室) TEL 019-307 FAX 019-307 昭和 47 年 9 月 1 日	消防長 — <ul style="list-style-type: none"> — 本部 — <ul style="list-style-type: none"> — 総務課 — — 消防課 — — 予防課 — — 指令課 — — 塩山消防署 — <ul style="list-style-type: none"> — 勝沼分署 — — 山梨消防署 — <ul style="list-style-type: none"> — 牧丘分署 — 	消防職員 115 人 火災 25 件 救急 2,823 件 救助 52 件 24,350 世帯/住基 68,460 人(国調 66,812)/553.91 ㎢	山梨市 消防団 1,002 人 団長 加々美 和人	山梨市総務課 山梨市小原西 843 〒405-8501 TEL(0553)22-1111 FAX(0553)23-2800	地震 湯 過 疎
甲州市 消防団 926 人 団長 三森 一広	甲州市総務課 甲州市塩山上於曾 1085-1 〒404-8501 TEL(0553)32-2111 FAX(0553)32-1818	地震 湯 過 疎			
構成市 山梨市 (組合加入日) 平成 17 年 3 月 22 日	12,961 世帯/35,772 人(35,141)/289.80 ㎢	甲州市 (組合加入日) 平成 17 年 11 月 1 日	11,389 世帯/32,688 人(31,671)/264.11 ㎢		

<p>甲府地区広域行政 事務組合消防本部 消防長 消防正監 今井 洋 甲府市伊勢三丁目 8-23 〒400-0856 TEL (055) 222-1190 警防課 (055) 222-1269 FAX (055) 222-7583 地域衛星通信(指令課) TEL 019-213 FAX 019-213 昭和 48 年 4 月 1 日</p>	<p>消防職員 337 人 火災 86 件 救急 14,667 件 救助 158 件</p>	<p>甲府市 甲府市消防団 1,248 人 団長 岩下 英二</p> <p>甲斐市 甲斐市消防団 568 人 団長 花輪 貞夫</p> <p>中央市 中央市消防団 386 人 団長 有泉 利彦</p> <p>昭和町 昭和町消防団 118 人 団長 今村 力</p>	<p>消防本部人事課で所管 甲府市伊勢三丁目 8-23 〒400-0856 TEL (055) 222-4119 FAX (055) 222-7583</p> <p>甲斐市防災危機管理課 甲斐市篠原 2610 〒400-0192 TEL (055) 278-1676 FAX (055) 276-7215</p> <p>中央市危機管理課 中央市白井阿原 301-1 〒409-3892 TEL (055) 274-8519 FAX (055) 274-7130</p> <p>昭和町企画財政課 中巨摩郡昭和町押越 542-2 〒409-3880 TEL (055) 275-8154 FAX (055) 275-2109</p>	<p>水 震 地 震 入 湯</p> <p>地 震 入 湯</p> <p>地 震 入 湯</p> <p>地 震 入 湯</p>
<p>129,831 世帯/住基 299,689 (国調 302,330)/306.32 km²</p> <p>構成市町</p> <p>甲府市 (組合加入日) 昭和 48 年 4 月 1 日</p> <p>甲斐市(旧双葉町を除く) (組合加入日) 平成 16 年 9 月 1 日</p> <p>中央市 (組合加入日) 平成 18 年 2 月 20 日</p> <p>中巨摩郡昭和町 (組合加入日) 昭和 48 年 4 月 1 日</p>		<p>緊援隊登録部隊(県指揮 1(総合指揮 1)・消火 3・救助 1(特災 1)・救急 2・後方支援 4・通信支援 1・特装 1)</p>		
<p>峡北広域行政 務組合消防本部 消防長 消防監 下村 貞俊 韮崎市本町四丁目 8-36 〒407-0024 TEL (0551) 22-0119 消防課 (0551) 23-7911 FAX (0551) 22-8747 地球衛星通信(指令課) TEL 019-415 FAX 019-415 昭和 45 年 4 月 1 日 E-mail soumu119@kyohoku.com</p>	<p>消防職員 124 人 火災 59 件 救急 4,316 件 救助 75 件</p>	<p>韮崎市 韮崎市消防団 712 人 団長 志村 仁</p> <p>北杜市 北杜市消防団 1,738 人 団長 中山 盛夫</p>	<p>韮崎市役所 韮崎市水神 1-3-1 〒407-0022 TEL (0551) 22-1111 FAX (0551) 22-8479</p> <p>北杜市役所 北杜市須玉町大豆生田 961-1 〒408-0188 TEL (0551) 42-1111 FAX (0551) 42-1122</p>	<p>地 震 入 湯</p> <p>一部過疎 地 震 入 湯</p>
<p>35,782 世帯/住基 93,961 人(国調 91,601)/765.03 km²</p> <p>構成市</p> <p>韮崎市 (組合加入日) 昭和 45 年 3 月 23 日</p> <p>甲斐市(旧双葉町) (組合加入日) 平成 16 年 9 月 1 日</p>		<p>北杜市 (組合加入日) 平成 16 年 11 月 1 日</p>		

消防本部名 消防長名 所在地・郵便番号 表電話 災害担当課電話 同F A X 地域衛星通信電話 同F A X 消防本部設置年月日 E-mail アドレス	組 織 の 概 要 消防本部及び消防署所	消 防 団 名 数 名 消防団設置市町村 消防団名・団員 団 長	団事務所管市町村 市町村（課）名 所 在 地 郵 便 番 号 電 話 番 号 F A X 番 号	特 記 事 項
⑨ 峡南広域行政組合 消防本部 消防長 消防監 丹沢 千代治 西八代郡市川三郷町 下大島居 27 〒409-3605 TEL (055) 272-1919 警防課 (055) 272-7612 FAX (055) 272-0655 地域衛星通信(代表)(通信指令課) TEL 019-346 FAX 019-346 昭和 48 年 4 月 1 日 E-mail honbu@kyonan.jp	<p>消防職員 124 人 火災 27 件 救急 2,442 件 救助 47 件</p> <p>20,348 世帯/住基 53,716 人(国調 52,771)/1,059.99 ㎢</p>	市川三郷町 市川三郷町消防団 391 人 団長 望月 勇雄 富士川町 富士川町消防団 279 人 団長 功刀 吉文 早川町 早川町消防団 111 人 団長 望月 恒	市川三郷町総務課 西八代郡市川三郷町市川大門 1790-3 〒409-3601 TEL (055) 272-1101 FAX (055) 272-2525 富士川町防災課 南巨摩郡富士川町 天神中条 1134 〒400-0592 TEL (0556) 22-1111 FAX (0556) 22-8666 早川町総務課 南巨摩郡早川町高住 758 〒409-2732 TEL (0556) 45-2511 FAX (0556) 20-5000	地震 過疎 地震 入湯 地震 入湯
構成町 西八代郡市川三郷町 (組合加入日) 平成 17 年 10 月 1 日 南巨摩郡富士川町 (組合加入日) 平成 22 年 3 月 8 日 南巨摩郡早川町 (組合加入日) 昭和 47 年 5 月 20 日 南巨摩郡身延町 (組合加入日) 平成 16 年 9 月 13 日 南巨摩郡南部町 (組合加入日) 平成 15 年 3 月 1 日	5,885 世帯/16,280 人(15,673)/75.18 ㎢ 5,673 世帯/15,592 人(15,294)/112.00 ㎢ 573 世帯/1,105 人(1,068)/369.96 ㎢ 5,211 世帯/12,625 人(12,669)/301.98 ㎢ 3,006 世帯/8,114 人(8,067)/200.87 ㎢	身延町 身延町消防団 693 人 団長 小林 正雄 南部町 南部町消防団 398 人 団長 佐野 哲也	身延町総務課 南巨摩郡身延町切石 350 〒409-3304 TEL (0556) 42-2111 FAX (0556) 42-2127 南部町交通防災課 南巨摩郡南部町福士 28505-2 〒409-2192 TEL (0556) 66-3401 FAX (0556) 66-2190	地震 過疎 入湯 地震 過疎 入湯 緊援隊登録部隊(救助1・消火2・救急1・後方支援1)
⑩ 富士五湖広域行政事務組合富士五湖消防本部 消防長 消防監 桑原 泰男 富士吉田市下吉田六丁目 2 番 6 号 〒403-8599 TEL (0555) 22-0119 消防課 (0555) 22-4421 FAX (0555) 22-8538 地域衛星通信 TEL 019-433 FAX 019-433 昭和 47 年 4 月 1 日 E-mail fg-kanrika@mfi.or.jp	<p>消防職員 157 人 火災 31 件 救急 4,969 件 救助 80 件</p> <p>35,110 世帯/住基 99,203 人(国調 95,771)/463.04 ㎢</p>	富士吉田市 富士吉田市消防団 534 人 団長 羽田 招作 西桂町 西桂町消防団 114 人 団長 滝口 金雄 忍野村 忍野村消防団 123 人 団長 大森 太平	富士吉田市役所 富士吉田市下吉田 6-1-1 〒403-0004 TEL (0555) 22-1111 FAX (0555) 22-0703 西桂町役場 南都留郡西桂町小沼 1501 〒403-0022 TEL (0555) 25-2121 FAX (0555) 20-2015 忍野村役場 南都留郡忍野村忍草 1514 〒401-0511 TEL (0555) 84-3111 FAX (0555) 84-3717	地震 入湯 地震 入湯 地震 入湯

構成市町村 富士吉田市 (組合加入日) 昭和 47 年 3 月 31 日	18,091 世帯 / 49,782 人 (49,003) / 121.74 km ²	山中湖村 山中湖村消防団 94 人 団長 大森 茂	山中湖村役場 南都留郡山中湖村 山中 237-1 〒401-0501 TEL (0555) 62-1111 FAX (0555) 62-3088	地 震 入 湯
南都留郡西桂町 (組合加入日) 昭和 47 年 3 月 31 日	1,478 世帯 / 4,450 人 (4,342) / 15.22 km ²	富士河口湖町 富士河口湖町消防団 305 人 団長 小川 清治	河口湖町役場 南都留郡河口湖町 船津 1700 〒401-0301 TEL (0555) 72-1111 FAX (0555) 72-0969	地 震 入 湯
南都留郡忍野村 (組合加入日) 昭和 47 年 3 月 31 日	3,034 世帯 / 9,446 人 (8,968) / 25.05 km ²			
南都留郡山中湖村 (組合加入日) 昭和 47 年 3 月 31 日	1,855 世帯 / 5,826 人 (5,208) / 53.05 km ²	鳴沢村 鳴沢村消防団 80 人 団長 三浦 利雄	鳴沢村役場 南都留郡鳴沢村 1575 〒401-0322 TEL (0555) 85-2311 FAX (0555) 85-2461	地 震 入 湯
南都留郡鳴沢村 (組合加入日) 昭和 47 年 3 月 31 日	1,036 世帯 / 3,161 人 (2,921) / 89.58 km ²			
南都留郡富士河口湖町 (組合加入日) 平成 15 年 11 月 15 日	9,616 世帯 / 26,538 人 (25,329) / 158.40 km ²			緊援隊登録部隊(消火(特殊災害)1・救急3・後方支援2・ 県指揮1)

長野県

面積 (km ²)	13,561.60
消防本部数	13
消防職員数 (人)	2,479
消防団員数 (人)	34,827

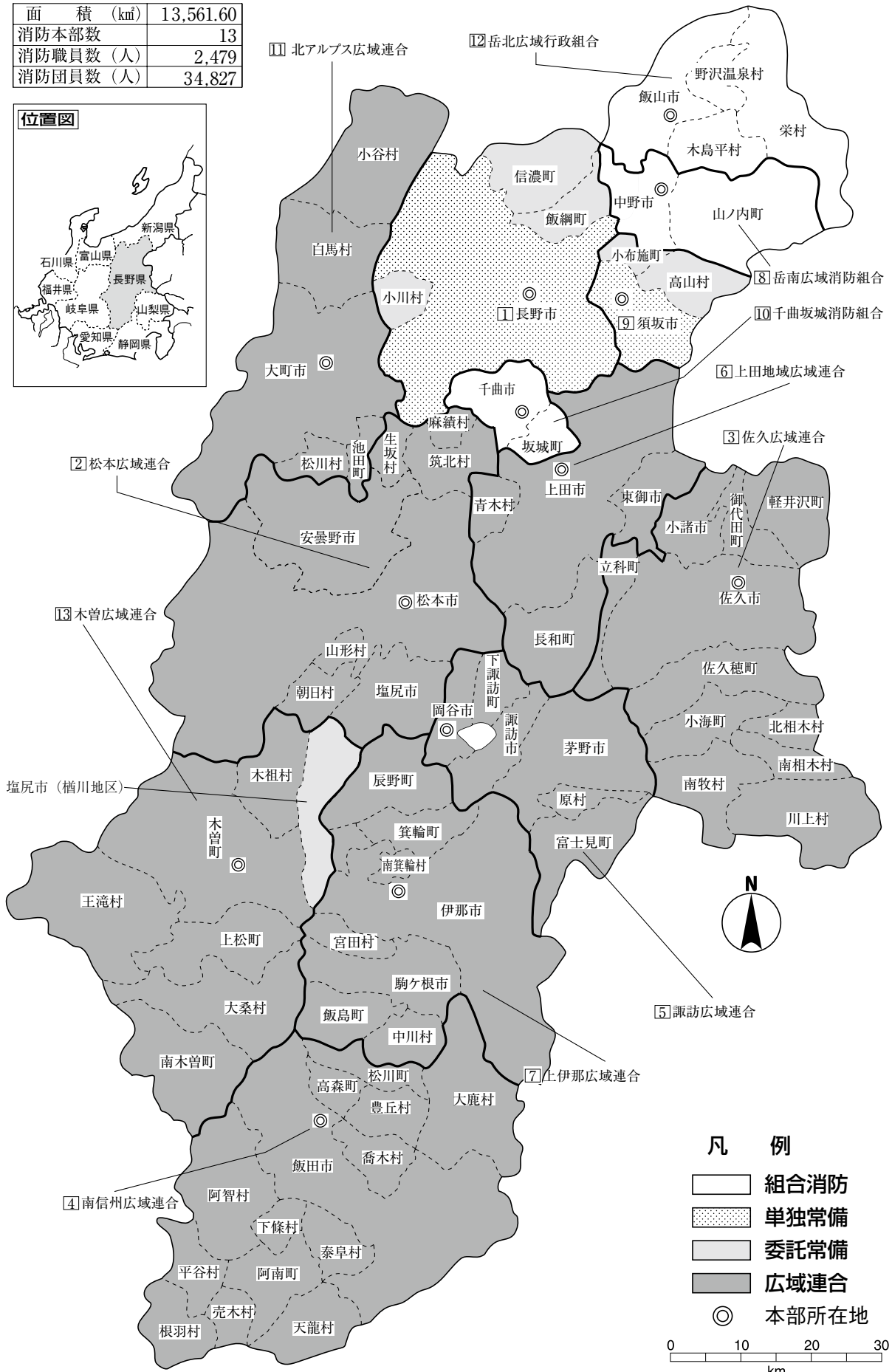
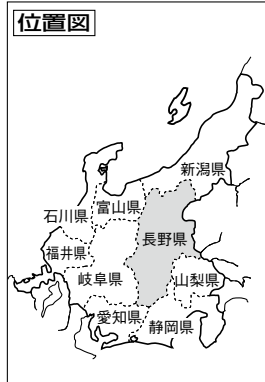

凡 例

- 組合消防
- 単独常備
- 委託常備
- 広域連合
- ◎ 本部所在地

0 10 20 30
km

長野県

県庁 〒380-8570 長野市大字南長野字幅下 692-2	代表 消防課直通	TEL(026)232-0111 TEL(026)235-7182 FAX(026)233-4332 消防防災無線 20-211 消防防災無線FAX 20-241 E-mail shobo@pref.nagano.lg.jp TEL(026)292-2580 FAX(026)292-6654 E-mail shobogakko@pref.nagano.lg.jp
消防学校 〒388-8002 長野市篠ノ井東福寺 2375-1		TEL(0263)85-5512 FAX(0263)85-5513 E-mail bosai-koku@pref.nagano.lg.jp
消防防災航空センター 〒390-1132 松本市大字空港東 9030		

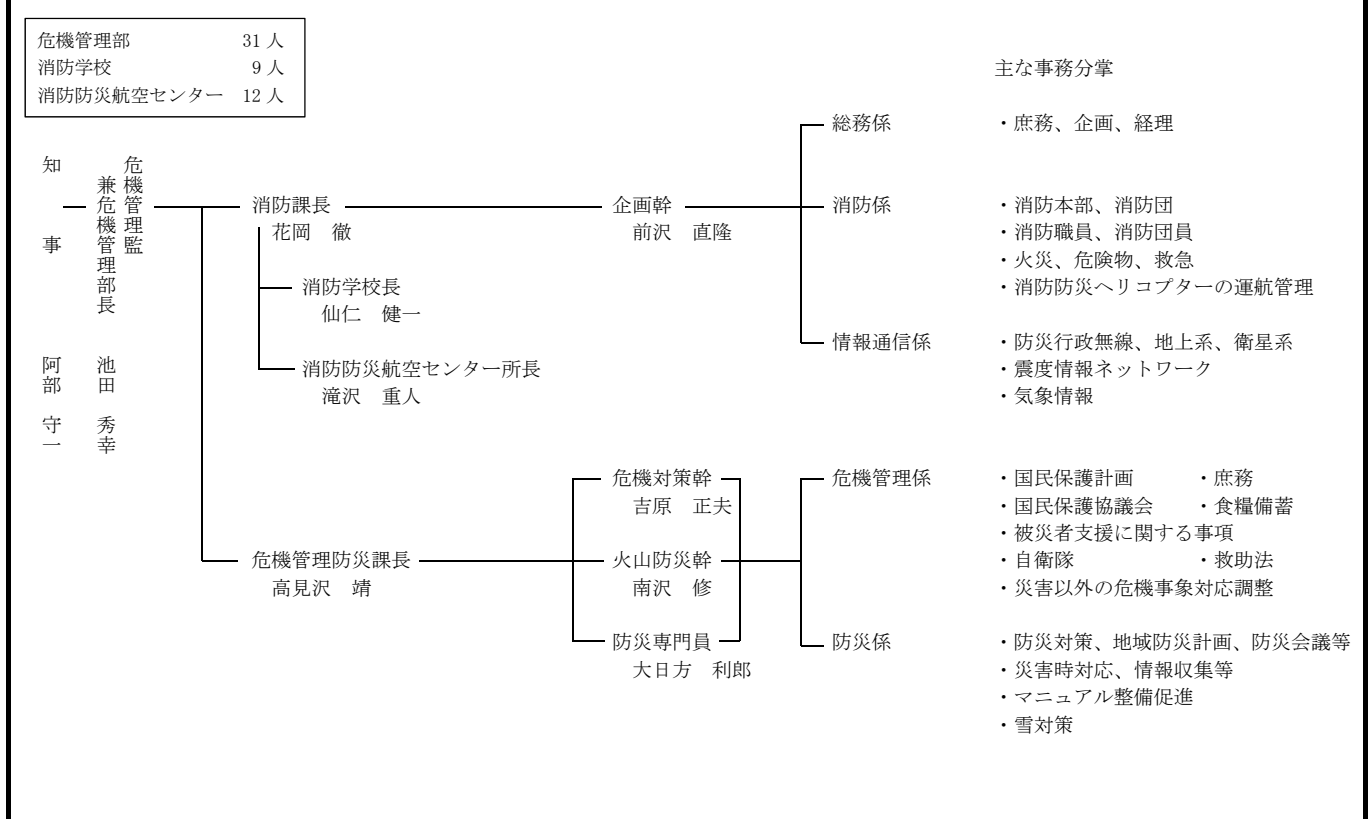

常備化状況

区分 項目	総 数				常 備 化 市 町 村				非 常 備 町 村			比 較	
	市	町	村	合計	市	町	村	合計	町	村	合計	算定式	比較
市 町 村	19	23	35	77 ①	19	23	35	77 ②	-	-	-	②/①×100 (市町村 常備化率)	% 100
面 積 (km ²)	6,724.04	3,026.32	3,811.24	13,561.60 ①'	6,724.04	3,026.32	3,811.24	13,561.60 ②'	-	-	-	②'/①'×100 (常備化 面積率)	% 100
平成27年 国 調 人 口 (人)	1,675,324	272,256	151,224	2,098,804 ①''	1,675,324	272,256	151,224	2,098,804 ②''	-	-	-	②''/①''×100 (常備化 人口率)	% 100
消 防 本 部 数	<div style="display: flex; justify-content: space-between; border-bottom: 1px solid black; padding: 2px;"> 単独 2 - - 2 </div> <div style="display: flex; justify-content: space-between; border-bottom: 1px solid black; padding: 2px;"> 組合 - - - 11 </div> <div style="display: flex; justify-content: space-between; padding: 2px;"> 合計 - - - 13 </div>				<div style="display: flex; justify-content: space-between; border-bottom: 1px solid black; padding: 2px;"> 17 20 33 70 </div> <div style="display: flex; justify-content: space-between; border-bottom: 1px solid black; padding: 2px;"> - 3 2 5 </div> <div style="display: flex; justify-content: space-between; padding: 2px;"> - - - - </div>			<div style="display: flex; justify-content: space-between; border-bottom: 1px solid black; padding: 2px;"> ③/②×100 (組合化率) </div> <div style="display: flex; justify-content: space-between; padding: 2px;"> 90.9 % </div>					
組 合 加 入 数										③			
事 務 委 託 市 町 村 数										-			
緊急消防援助隊 登録部隊数	統合機動部隊2・指揮隊3・消火49・救助14・救急35・後方支援18・通信支援2・毒劇物対応3・二輪2・その他11・IRT12												

消防本部名 消防長名 所在地・郵便番号 代表電話 災害担当課電話 同F A X 地域衛星通信電話 同F A X 消防本部設置年月日 E-mail アドレス	組 織 の 概 要 消防本部及び消防署所	消 防 団 消防団設置市町村名 消防団名・団員数 団 長 名	団事務所管市町村 市町村(課)名 所在地 郵便番号 電話番号 F A X 番号	特 記 事 項
<p>長野市消防局 消防局長 消防正監 込山 忠憲 長野市大字鶴賀 1730-2 〒380-0901 TEL (026) 227-8000 警防課(026) 227-8002 FAX (026) 226-8461 地域衛星通信(通信指令課) TEL 020-202-8168 FAX 020-202-76 昭和23年9月1日 E-mail shoubou@city.naga no.lg.jp E-mail(長野県消防長会) shoubou02@city.nag ano.lg.jp</p>	<p style="text-align: center;">消防局長 参 次 長 事 長</p> <p style="text-align: center;">消防職員 479 人 火災 124 件 救急 18,902 件 救助 154 件</p> <p style="text-align: center;">158,426 世帯/住基 403,324 人(国調 399,795)/1,117.22 km²</p>	<p>長野市 長野市消防団 3,427 人 団長 猪俣 正由</p> <p>信濃町 信濃町消防団 386 人 団長 竹内 基一</p> <p>飯綱町 飯綱町消防団 478 人 団長 上野 肇</p> <p>小川村 小川村消防団 179 人 団長 須賀 真孝</p>	<p>消防局で所管 警防課 TEL (026) 227-8002 FAX (026) 226-8461</p> <p>信濃町総務課 上水内郡信濃町大 字柏原 428-2 〒389-1392 TEL (026) 255-3111 FAX (026) 255-6103</p> <p>飯綱町総務課 上水内郡飯綱町大 字牟礼 2795-1 〒389-1211 TEL (026) 253-2511 FAX (026) 253-6887</p> <p>小川村総務課 上水内郡小川村大 字高府 8800-8 〒381-3302 TEL (026) 269-2323 FAX (026) 269-3578</p>	<p>入 湯 疎</p> <p>入 湯</p> <p>過 疎</p>
<p>事務受託市 長野市</p>	<p>150,414 世帯/380,473 人(377,598)/834.81 km²</p>			
<p>事務委託町村 上水内郡信濃町 (事務委託日) 平成7年4月1日</p>	<p>3,157 世帯/8,759 人(8,469)/149.30 km²</p>			
<p>上水内郡飯綱町 (事務委託日) 平成17年10月1日</p>	<p>3,769 世帯/11,481 人(11,063)/75.00 km²</p>			
<p>上水内郡小川村 (事務委託日) 平成7年4月1日</p>	<p>1,086 世帯/2,611 人(2,665)/58.11 km²</p>			

消防本部名 消防長名 所在地・郵便番号 代表電話 災害担当課電話 同 F A X 地域衛星通信電話 同 F A X 消防本部設置年月日 E-mail アドレス	組 織 の 概 要 消防本部及び消防署所	消防 団 消防団設置市町村名 消防団名・団員数 団 長 名	団事務所管市町村 市町村（課）名 所 在 地 郵 便 番 号 電 話 番 号 F A X 番 号	特 記 事 項
松本広域消防局 消防局長 消防正監 清水 哲弥 松本市渚 1-7-12 〒390-0841 TEL (0263) 25-0119 勤務 (0263) 25-1699 (夜間) 通信指令課 (0263) 25-6108 FAX (0263) 25-3987 平成 5 年 4 月 1 日 地域衛星通信 TEL 020-533-83000 FAX 020-533-76 (通信指令課) E-mail shobo@m-kouiki.or.jp	<p>消防職員 390 人 火災 120 件 救急 17,388 件 救助 250 件 信州まつもと空港</p>	松本市 松本市消防団 2,030 人 団長 村山 孝信	松本市危機管理部 松本市丸の内 3-7 〒390-8626 TEL (0263) 33-1191 FAX (0263) 33-1011	入 湯 過 疎 一 部 過 疎
構成市町村 松本市 (組合加入日) 平成 5 年 4 月 1 日 塩尻市 (組合加入日) 平成 5 年 4 月 1 日 安曇野市 (組合加入日) 平成 17 年 10 月 1 日 東筑摩郡麻績村 (組合加入日) 平成 5 年 4 月 1 日 東筑摩郡生坂村 (組合加入日) 平成 5 年 4 月 1 日 東筑摩郡山形村 (組合加入日) 平成 5 年 4 月 1 日 東筑摩郡朝日村 (組合加入日) 平成 5 年 4 月 1 日 東筑摩郡筑北村 (組合加入日) 平成 17 年 10 月 11 日	168,871 世帯/住基 428,636 人(国調 427,928)/1,868.73 ㎤ 100,173 世帯/240,276 人(243,293)/978.47 ㎤ 26,350 世帯/67,476 人(67,135)/289.98 ㎤ 34,732 世帯/98,014 人(95,282)/331.78 ㎤ 1,001 世帯/2,845 人(2,788)/34.38 ㎤ 698 世帯/1,855 人(1,843)/39.05 ㎤ 2,725 世帯/8,780 人(8,395)/24.98 ㎤ 1,412 世帯/4,614 人(4,462)/70.62 ㎤ 1,780 世帯/4,776 人(4,730)/99.47 ㎤	塩尻市 塩尻市消防団 870 人 団長 青柳 真治	塩尻市消防防災課 塩尻市大門七番町 3-3 〒399-0786 TEL (0263) 52-0280 FAX (0263) 54-5549	入 湯 一 部 過 疎
		安曇野市 安曇野市消防団 940 人 団長 鳥羽 昌弘	安曇野市危機管理課 安曇野市豊科 6000 〒399-8281 TEL (0263) 72-6769 FAX (0263) 72-6739	入 湯
		麻績村 麻績村消防団 135 人 団長 塚原 賢司	麻績村総務課 東筑摩郡麻績村麻 3837 〒399-7701 TEL (0263) 67-3001 FAX (0263) 67-3094	過 疎 入 湯
		生坂村 生坂村消防団 125 人 団長 小山 朗央	生坂村総務課 東筑摩郡生坂村 5493-2 〒399-7201 TEL (0263) 69-3111 FAX (0263) 69-3115	過 疎
		山形村 山形村消防団 180 人 団長 小野 廣志	山形村総務課 東筑摩郡山形村 2030-1 〒390-1392 TEL (0263) 98-3111 FAX (0263) 98-3078	入 湯
		朝日村 朝日村消防団 162 人 団長 柳沢 武利	朝日村総務課 東筑摩郡朝日村小 野沢 296-5 〒390-1188 TEL (0263) 99-2001 FAX (0263) 99-2745	入 湯
		筑北村 筑北村消防団 235 人 団長 若林 秀幸	筑北村総務課 東筑摩郡筑北村西 条 4195 〒399-7501 TEL (0263) 66-2111 FAX (0263) 66-3370	過 疎 入 湯
		緊援隊登録部隊(指揮 1・統合指揮 1・救助 2・救急 5・消 火 9・後方支援 3・毒劇 1・他特 2) I R T 6		

<p>③ 佐久広域連合消防本部 消防長 消防正監 小平 学 佐久市中込 2947 〒385-0051 TEL (0267) 64-0119 FAX (0267) 62-7745 平成 12 年 4 月 1 日 地域衛星通信 TEL 020-334-79 FAX 020-334-76 E-mail firehonbu@areasaku.or.jp</p>	<p>消防次長</p> <ul style="list-style-type: none"> 本部 <ul style="list-style-type: none"> 総務課 予防課 警防課 通信指令課 小諸消防署 佐久消防署 軽井沢消防署 北部消防署 川西消防署 南部消防署 ———— 川上分遣所 御由代消防署 <p>消防職員 233 人 火災 119 件 救急 9,959 件 救助 79 件</p> <p>82,992 世帯/住基 210,940 人(国調 209,260)/1,571.17 ㎢</p>	<p>小諸市 小諸市消防団 833 人 団長 清水 勝彦</p>	<p>小諸消防署内小諸市総務部消防課 小諸市八幡町 3-3-16 〒384-0016 TEL (0267) 24-0119 FAX (0267) 23-2771</p>	<p>入 湯</p>
<p>構成市町村 小諸市 (組合加入日) 昭和 46 年 10 月 1 日</p>	<p>16,624 世帯/42,725 人(42,536)/98.55 ㎢</p>	<p>佐久市 佐久市消防団 1,810 人 団長 小平 申一</p>	<p>佐久消防署内佐久市総務部危機管理課消防団係 佐久市中込 2947 〒385-0051 TEL (0267) 64-4119 FAX (0267) 64-4120</p>	<p>入 湯 みなし過疎</p>
<p>佐久市 (組合加入日) 平成 17 年 4 月 1 日</p>	<p>38,487 世帯/99,429 人(99,368)/423.51 ㎢</p>	<p>小海町 小海町消防団 181 人 団長 宿岩 和光</p>	<p>小海町町民課 南佐久郡小海町大字豊里 57-1 〒384-1103 TEL (0267) 92-2525 FAX (0267) 92-4335</p>	<p>過 疎 入 湯</p>
<p>南佐久郡小海町 (組合加入日) 昭和 48 年 10 月 1 日</p>	<p>1,959 世帯/4,777 人(4,916)/114.20 ㎢</p>	<p>川上村 川上村消防団 264 人 団長 中島 永則</p>	<p>川上村総務課 南佐久郡川上村大字大深山 525 番地 〒384-1405 TEL (0267) 97-2121 FAX (0267) 97-2125</p>	<p>入 湯</p>
<p>南佐久郡川上村 (組合加入日) 昭和 48 年 10 月 1 日</p>	<p>1,574 世帯/4,260 人(4,603)/209.61 ㎢</p>	<p>南牧村 南牧村消防団 156 人 団長 菊池 隆明</p>	<p>南牧村総務課 南佐久郡南牧村大字海ノ口 1051 番地 〒384-1302 TEL (0267) 96-2211 FAX (0267) 96-2158</p>	<p>入 湯</p>
<p>南佐久郡南牧村 (組合加入日) 昭和 48 年 10 月 1 日</p>	<p>1,287 世帯/3,201 人(3,409)/133.09 ㎢</p>	<p>南相木村 南相木村消防団 62 人 団長 中島 剛</p>	<p>南相木村総務課 南佐久郡南相木村 3525 番地 〒384-1211 TEL (0267) 78-2121 FAX (0267) 78-2139</p>	<p>過 疎 入 湯</p>
<p>南佐久郡北相木村 (組合加入日) 昭和 48 年 10 月 1 日</p>	<p>361 世帯/775 人(774)/56.32 ㎢</p>	<p>北相木村 北相木村消防団 61 人 団長 渡辺 哲司</p>	<p>北相木村総務企画課 南佐久郡北相木村 2744 番地 〒384-1201 TEL (0267) 77-2111 FAX (0267) 77-2879</p>	<p>過 疎</p>
<p>南佐久郡南相木村 (組合加入日) 昭和 48 年 10 月 1 日</p>	<p>430 世帯/1,057 人(1,005)/66.05 ㎢</p>	<p>佐久穂町 佐久穂町消防団 419 人 団長 高橋 康德</p>	<p>佐久穂町総務課 南佐久郡佐久穂町大字高野町 569 番地 〒384-0697 TEL (0267) 86-2525 FAX (0267) 86-4935</p>	<p>過 疎</p>
<p>南佐久郡佐久穂町 (組合加入日) 平成 17 年 3 月 20 日</p>	<p>4,355 世帯/11,498 人(11,192)/188.15 ㎢</p>	<p>軽井沢町 軽井沢町消防団 294 人 団長 佐藤 淑人</p>	<p>軽井沢消防署内 軽井沢町消防課 北佐久郡軽井沢町大字長倉 1706 番地 8 〒389-0111 TEL (0267) 45-0119 FAX (0267) 45-2077</p>	<p>過 疎</p>
<p>北佐久郡軽井沢町 (組合加入日) 昭和 46 年 10 月 1 日</p>	<p>8,247 世帯/20,203 人(18,994)/156.03 ㎢</p>	<p>御代田町 御代田町消防団 298 人 団長 竹内 政輔</p>	<p>御代田消防署内 御代田町消防課 北佐久郡御代田町大字御代田 2382-3 〒389-0206 TEL (0267) 32-0119 FAX (0267) 32-7067</p>	<p>入 湯</p>
<p>北佐久郡御代田町 (組合加入日) 昭和 46 年 10 月 1 日</p>	<p>6,746 世帯/15,490 人(15,197)/58.79 ㎢</p>	<p>立科町 立科町消防団 376 人 団長 山浦 洋</p>	<p>立科町総務課 北佐久郡立科町大字芦田 2532 番地 〒384-2305 TEL (0267) 56-2311 FAX (0267) 56-2310</p>	<p>過 疎</p>
<p>北佐久郡立科町 (組合加入日) 昭和 46 年 10 月 1 日</p>	<p>2,922 世帯/7,525 人(7,265)/66.87 ㎢</p>	<p>緊援隊登録部隊(救助1・消火5・救急4・後方支援1・特殊装備2)</p>		

消防本部名 消防長名 所在地・郵便番号 代表電話 災害担当課電話 同F A X 地域衛星通信電話 同F A X 消防本部設置年月日 E-mail アドレス	組 織 の 概 要 消防本部及び消防署所	消 防 団 消防団設置市町村名 消防団名・団員数 団長名	団事務所管市町村 市町村（課）名 所在地 郵便番号 電話番号 F A X 番号	特 記 事 項
飯田広域消防本部 消防長 消防正監 関島 弘文 飯田市東栄町 3345 〒395-8533 TEL (0265) 23-0119 警防課 (0265) 23-6001 FAX (0265) 22-0099 地域衛星通信 TEL020-455-61(警防課) FAX020-455-76(警防課) 平成 11 年 4 月 1 日 E-mail honbu@119.iida.nagano.jp	消防本部 ———— 総務課 警防課 予防課 飯田消防署 ———— 羽場分署 伊賀良消防署 ———— 山本分署 龍江分署 高森消防署 ———— 座光寺分署 阿南消防署 ———— 平谷分署 和田分署 消防職員 216 人 火災 76 件 救急 7,179 件 救助 111 件 61,430 世帯/住基 164,178 人(国調 162,325)/1,928.91 km ²	飯田市 飯田市消防団 1,196 人 団長 宮下 和博	飯田市危機管理室 交通安全対策室 飯田市大久保町 2534 〒395-0053 TEL (0265) 53-1676 FAX (0265) 24-9316	地震 入湯
構成市町村 飯田市 (組合加入日) 昭和 56 年 4 月 1 日	39,711 世帯/103,023 人(101,676)/658.66 km ²	阿南町 阿南町消防団 179 人 団長 金田 和弘	阿南町総務課 下伊那郡阿南町東 條 58-1 〒399-1511 TEL (0260) 22-2141 FAX (0260) 22-2576	地震 過疎 入湯
下伊那郡松川町 (組合加入日) 昭和 56 年 4 月 1 日	4,633 世帯/13,470 人(13,183)/72.79 km ²	阿智村 阿智村消防団 217 人 団長 勝野 真也	阿智村総務課 下伊那郡阿智村駒 場 483 〒395-0303 TEL (0265) 43-2220 FAX (0265) 43-3940	地震 過疎 入湯
下伊那郡高森町 (組合加入日) 昭和 56 年 4 月 1 日	4,360 世帯/13,198 人(13,084)/45.36 km ²	平谷村 平谷村消防団 33 人 団長 川上 信彦	平谷村総務課 下伊那郡平谷村 354 〒375-0601 TEL (0265) 48-2211 FAX (0265) 48-2212	過疎 入湯
下伊那郡阿南町 (組合加入日) 昭和 61 年 4 月 1 日	2,088 世帯/4,795 人(4,963)/123.07 km ²	根羽村 根羽村消防団 49 人 団長 鈴木 伸弥	根羽村総務課 下伊那郡根羽村 1762 〒395-0701 TEL (0265) 49-2111 FAX (0265) 49-2277	過疎 入湯
下伊那郡阿智村 (組合加入日) 昭和 56 年 4 月 1 日	2,368 世帯/6,580 人(6,540)/214.43 km ²	下條村 下條村消防団 150 人 団長 清水 孝夫	下條村総務課 下伊那郡下條村睦 沢 8801-1 〒399-2101 TEL (0260) 27-2311 FAX (0260) 27-3536	地震 入湯
下伊那郡平谷村 (組合加入日) 昭和 61 年 4 月 1 日	206 世帯/452 人(485)/77.37 km ²	壳木村 壳木村消防団 35 人 団長 浅井 貴信	壳木村総務課 下伊那郡壳木村 968-1 〒399-1601 TEL (0260) 28-2311 FAX (0260) 28-2135	過疎 入湯
下伊那郡根羽村 (組合加入日) 昭和 61 年 4 月 1 日	415 世帯/962 人(970)/89.97 km ²	天龍村 天龍村消防団 58 人 団長 中島 俊博	天龍村総務課 下伊那郡天龍村平 岡 878 〒399-1201 TEL (0260) 32-2001 FAX (0260) 32-2525	地震 過疎 入湯
下伊那郡下條村 (組合加入日) 昭和 61 年 4 月 1 日	1,278 世帯/3,836 人(3,856)/38.12 km ²			
下伊那郡壳木村 (組合加入日) 昭和 61 年 4 月 1 日	278 世帯/564 人(575)/43.43 km ²			

<p>しらいな てんりゅう 下伊那郡天龍村 (組合加入日) 昭和 61 年 4 月 1 日</p> <p>605 世帯 / 1,302 人 (1,363) / 109.44 ㎢</p>	<p>泰阜村 泰阜村消防団 88 人 団長 宮下 照明</p>	<p>泰阜村総務課 下伊那郡泰阜村 3236-1 〒399-1801 TEL (0260) 26-2111 FAX (0260) 26-2553</p>	<p>過疎 地震</p>	
<p>しらいな やすおか 下伊那郡泰阜村 (組合加入日) 昭和 61 年 4 月 1 日</p> <p>703 世帯 / 1,673 人 (1,702) / 64.59 ㎢</p>	<p>喬木村 喬木村消防団 159 人 団長 湯澤 直幸</p>	<p>喬木村総務課 下伊那郡喬木村 6664 〒395-1107 TEL (0265) 33-2001 FAX (0265) 33-3679</p>	<p>地震 入湯</p>	
<p>しらいな たかぎ 下伊那郡喬木村 (組合加入日) 昭和 56 年 4 月 1 日</p> <p>2,158 世帯 / 6,516 人 (6,310) / 66.61 ㎢</p>	<p>豊丘村 豊丘村消防団 139 人 団長 木下 勝義</p>	<p>豊丘村総務課 下伊那郡豊丘村大 字神稲 3120 〒399-3202 TEL (0265) 35-3311 FAX (0265) 35-9065</p>	<p>地震</p>	
<p>しらいな とうおか 下伊那郡豊丘村 (組合加入日) 昭和 56 年 4 月 1 日</p> <p>2,125 世帯 / 6,754 人 (6,594) / 76.79 ㎢</p>	<p>大鹿村 大鹿村消防団 40 人 団長 北澤 誠</p>	<p>大鹿村総務課 下伊那郡大鹿村大 河原 354 〒399-3502 TEL (0265) 39-2001 FAX (0265) 39-2269</p>	<p>地震 過疎 入湯</p>	
<p>しらいな おおしか 下伊那郡大鹿村 (組合加入日) 昭和 56 年 4 月 1 日</p> <p>502 世帯 / 1,053 人 (1,024) / 248.28 ㎢</p>	<p>緊援隊登録部隊 (消火6・救助1・救急3・後方支援2・通信支援1・毒劇1・他特1)</p>			
<p>すわ ⑤ 諏訪広域消防本部 消防長 消防正監 宮坂 浩一 岡谷市加茂町 1 丁目 2 番 6 号 〒394-0003 TEL (0266) 21-1190 FAX (0266) 21-2119 平成 11 年 4 月 1 日 地域衛星通信 TEL 020-395-79 FAX 020-395-76 E-mail shobohonbu @union.suwa.lg.jp</p>	<p>消防本部 ———— 総務課 ——— 予防課 ——— 消防課 ——— 通信指令課</p> <p>岡谷消防署</p> <p>諏訪消防署</p> <p>茅野消防署 ———— 北部分署 ——— 西部分署</p> <p>下諏訪消防署</p> <p>富士見消防署</p> <p>原消防署</p> <p>消防職員 234 人 火災 56 件 救急 9,183 件 救助 71 件</p>	<p>岡谷市 岡谷市消防団 540 人 団長 矢島 進</p> <p>諏訪市 諏訪市消防団 852 人 団長 藤森 芳樹</p> <p>茅野市 茅野市消防団 941 人 団長 足立 孝幸</p>	<p>岡谷市総務部消防課 岡谷市加茂町 1 丁目 2 番 6 号 〒394-0003 TEL (0266) 22-0119 FAX (0266) 22-5052</p> <p>諏訪市消防庶務課 諏訪市上川三丁目 2505 番地 〒392-0021 TEL (0266) 52-0299 FAX (0266) 52-1717</p> <p>茅野市企画総務部 危機管理室消防課 茅野市玉川 2213 番 地 1 〒391-0011 TEL (0266) 72-0119 FAX (0266) 73-1676</p>	<p>地震 入湯</p> <p>地震 入湯</p> <p>地震 入湯</p>
<p>構成市町村</p> <p>岡谷市 (組合加入日) 平成 11 年 4 月 1 日</p> <p>19,100 世帯 / 50,614 人 (50,128) / 85.10 ㎢</p> <p>諏訪市 (組合加入日) 平成 11 年 4 月 1 日</p> <p>20,401 世帯 / 50,111 人 (50,140) / 109.17 ㎢</p> <p>茅野市 (組合加入日) 平成 11 年 4 月 1 日</p> <p>22,301 世帯 / 55,978 人 (55,912) / 266.59 ㎢</p> <p>諏訪郡下諏訪町 (組合加入日) 平成 11 年 4 月 1 日</p> <p>7,946 世帯 / 20,648 人 (20,236) / 66.87 ㎢</p> <p>諏訪郡富士見町 (組合加入日) 平成 11 年 4 月 1 日</p> <p>5,396 世帯 / 14,873 人 (14,493) / 144.76 ㎢</p> <p>諏訪郡原村 (組合加入日) 平成 11 年 4 月 1 日</p> <p>2,673 世帯 / 7,573 人 (7,566) / 43.26 ㎢</p>	<p>下諏訪町 下諏訪町消防団 263 人 団長 中村 裕則</p> <p>富士見町 富士見町消防団 349 人 団長 久保井 淳</p> <p>原村 原村消防団 190 人 団長 清水 泰裕</p>	<p>下諏訪町消防課 諏訪郡下諏訪町 4488 番地 36 〒393-0086 TEL (0266) 28-0119 FAX (0266) 28-9720</p> <p>富士見町消防課 諏訪郡富士見町落 合 10033 番地 2 〒399-0292 TEL (0266) 61-0119 FAX (0266) 62-5640</p> <p>原村消防室 諏訪郡原村 6523 番地 〒391-0104 TEL (0266) 79-2442 FAX (0266) 79-4006</p>	<p>地震 入湯</p> <p>地震 入湯</p> <p>地震 入湯</p> <p>緊援隊登録部隊 (救助2・救急4・消火3・後方支援2・他 得1)</p>	

消防本部名 消防長名 所在地・郵便番号 代表電話 災害担当課電話 同F A X 地域衛星通信電話 同F A X 消防本部設置年月日 E-mailアドレス	組織の概要 消防本部及び消防署所	消防団設置市町村名 消防団名・団員数 団長数	団事務所管市町村 所在地 郵便番号 電話番号 FAX番号	特記事項
㊦上田地域広域連合消防本部 消防長 消防正監 長谷川 好明 上田市大手 2-7-16 〒386-0024 TEL (0268) 26-0119 警防課 (0268) 26-0119 FAX (0268) 23-6901 地域衛星通信 TEL 020-365-79(警防課) FAX 020-365-76 平成 10 年 4 月 1 日 E-mail shobo-honsomu@city.ueda.nagano.jp	<p>消防職員 200 人 火災 73 件 救急 10,045 件 救助 89 件</p> <p>77,672 世帯/住基 200,087 人(197,443)/905.37 ㎥</p>	上田市 上田市消防団 2,097 人 団長 矢島 昭徳 東御市 東御市消防団 784 人 団長 唐澤 茂幸 長和町 長和町消防団 265 人 団長 河西 満正 青木村 青木村消防団 235 人 団長 岩下 竜太郎	上田市消防総務課 上田市大手 2-7-16 〒386-0024 TEL (0268) 26-0119 FAX (0268) 23-6901 東御市総務課 東御市県 268-1 〒389-0517 TEL (0268) 62-0119 FAX (0268) 63-6119 長和町総務課 小県郡長和町長久保 525-1 〒386-0602 TEL (0268) 68-3111 FAX (0268) 68-4011 青木村総務課 小県郡青木村大字田沢 111 〒386-1601 TEL (0268) 49-0111 FAX (0268) 49-3670	入湯 入湯 過疎 入湯 入湯 緊援隊登録部隊 (消火 1・救助 1・救急 2・後方支援 2・二輪 2・他特 1)
構成市町村 上田市 (組合加入日) 平成 18 年 3 月 6 日 東御市 (組合加入日) 平成 16 年 4 月 1 日	62,696 世帯/158,881 人(156,827)/552.04 ㎥ 11,004 世帯/30,418 人(30,107)/112.37 ㎥	小県郡長和町 (組合加入日) 平成 17 年 10 月 1 日 小県郡青木村 (組合加入日) 昭和 47 年 4 月 1 日	2,416 世帯/6,288 人(6,166)/183.86 ㎥ 1,556 世帯/4,500 人(4,343)/57.10 ㎥	
㊧上伊那広域消防本部 消防長 消防正監 田畑 公德 伊那市荒井 4606-1 〒396-0025 TEL (0265) 72-0119 FAX (0265) 72-0712 平成 27 年 4 月 1 日 地域衛星通信 TEL 020-424-78(指令室) FAX 020-424-76 E-mail shoubou-honbu@union-kamiina.jp	<p>消防職員 205 人 火災 74 件 救急 6,600 件 救助 88 件</p> <p>69,121 世帯/住基 185,941 人(国調 184,305)/1,348.40 ㎥</p>	伊那市 伊那市消防団 951 人 団長 北原 政一 駒ヶ根市 駒ヶ根市消防団 600 人 団長 北原 義康 辰野町 辰野町消防団 495 人 団長 古村 幹夫 箕輪町 箕輪町消防団 414 人 団長 市川 一人	伊那市総務部危機管理課 伊那市下新田 3050 〒396-8617 TEL (0265) 78-4111 FAX (0265) 74-1250 駒ヶ根市総務部総務課 駒ヶ根市赤須町 20 番 1 号 〒399-4192 TEL (0265) 83-2111 FAX (0265) 83-4348 辰野町総務課 上伊那郡辰野町中央 1 〒399-0493 TEL (0266) 41-1111 FAX (0266) 41-3976 箕輪町総務課 上伊那郡箕輪町大字中箕輪 10298 〒399-4695 TEL (0265) 79-3111 FAX (0265) 79-0230	地震 入湯 みなし過疎 地震 入湯 地震 入湯 地震 入湯

<p>構成市町村 伊那市 (組合加入日) 昭和48年4月1日</p> <p>駒ヶ根市 (組合加入日) 昭和48年4月1日</p> <p>上伊那郡辰野町 (組合加入日) 昭和48年4月1日</p> <p>上伊那郡箕輪町 (組合加入日) 昭和48年4月1日</p> <p>上伊那郡飯島町 (組合加入日) 昭和48年4月1日</p> <p>上伊那郡南箕輪村 (組合加入日) 昭和48年4月1日</p> <p>上伊那郡中川村 (組合加入日) 昭和48年4月1日</p> <p>上伊那郡宮田村 (組合加入日) 昭和48年4月1日</p>	<p>26,231世帯/68,773人(68,271)/667.93km²</p> <p>12,437世帯/33,082人(32,759)/165.86km²</p> <p>7,343世帯/19,952人(19,770)/169.20km²</p> <p>9,240世帯/25,060人(25,241)/85.91km²</p> <p>3,325世帯/9,686人(9,530)/86.96km²</p> <p>5,839世帯/15,330人(15,063)/40.99km²</p> <p>1,584世帯/4,969人(4,850)/77.05km²</p> <p>3,122世帯/9,089人(8,821)/54.50km²</p>	<p>飯島町 飯島町消防団 266人 団長 塩澤 正登</p> <p>南箕輪村 南箕輪村消防団 209人 団長 小出 俊一</p> <p>中川村 中川村消防団 178人 団長 山岸 俊弘</p> <p>宮田村 宮田村消防団 255人 団長 小田切 等</p>	<p>飯島町総務課 上伊那郡飯島町飯島 2537番地 〒399-3797 TEL(0265)86-3111 FAX(0265)86-4395</p> <p>南箕輪村総務課 上伊那郡南箕輪村 4825-1 〒399-4592 TEL(0265)72-2104 FAX(0265)73-9799</p> <p>中川村総務課 上伊那郡中川村大草 4045番地1 〒399-3892 TEL(0265)88-3001 FAX(0265)88-3890</p> <p>宮田村総務課 上伊那郡宮田村 98番地 〒399-4392 TEL(0265)85-3181 FAX(0265)85-4725</p>	<p>地震</p> <p>地震 入湯</p> <p>地震 過入湯</p> <p>地震 入湯</p>	
<p>㊤ 岳南広域消防本部 消防長 消防監 高山 真澄 中野市大字江部 1324-2 〒383-0045 TEL(0269)23-0119 警防係(0269)23-2020 FAX(0269)22-5991 平成7年12月1日 地域衛星通信 TEL 020-654-79 FAX 020-654-76 E-mail gakunan@poplar.ocn.ne.jp</p>	<p>消防次長</p> <p>本部</p> <p>中野消防署</p> <p>山ノ内消防署</p> <p>豊田消防署</p> <p>志賀高原分遣所</p> <p>消防職員 107人 火災 21件 救急 2,720件 救助 28件</p>	<p>中野市 中野市消防団 1,124人 団長 神田 雄樹</p> <p>山ノ内町 山ノ内町消防団 412人 団長 宮崎 一久</p>	<p>中野市消防部消防課 中野市大字江部 1324-2 (中野消防署内) 〒383-0045 TEL(0269)22-3386 FAX(0269)22-5991</p> <p>山ノ内町消防課消防防災係 下高井郡山ノ内町大字平穩 4106-11 (山ノ内消防署内) 〒381-0401 TEL(0269)33-3119 FAX(0269)33-1114</p>	<p>入湯</p> <p>過入湯</p>	
<p>構成市町 中野市 (組合加入日) 平成7年12月1日</p> <p>15,296世帯/45,160人(43,909)/112.18km²</p> <p>下高井郡山ノ内町 (組合加入日) 平成7年12月1日</p> <p>4,465世帯/12,946人(12,429)/265.90km²</p>	<p>㊤ 須坂市消防本部 消防長 消防監 山岸 茂幸 須坂市大字小山 1306 〒382-0094 TEL(026)248-0119 FAX(026)248-4460 昭和37年4月1日 地域衛星通信 TEL 020-644-8-101 (通信指令係) FAX 020-644-79</p>	<p>消防次長</p> <p>本部</p> <p>須坂市消防署</p> <p>小布施分署</p> <p>高山分署</p> <p>消防職員 92人 火災 22件 救急 2,919件 救助 35件</p>	<p>須坂市 須坂市消防団 872人 団長 成田 統</p> <p>小布施町 小布施町消防団 183人 団長 永井 寛治</p> <p>高山村 高山村消防団 194人 団長 亀原 明</p>	<p>消防本部で所管 総務課総務係 TEL(026)245-4100 FAX(026)248-4460</p> <p>小布施町総務課 上高井郡小布施町大字小布施 1491-2 〒381-0297 TEL(026)214-9100 FAX(026)247-3113</p> <p>高山村総務課 上高井郡高山村大字高井 4972 〒382-8510 TEL(026)245-1100 FAX(026)248-0066</p>	<p>入湯</p> <p>入湯</p> <p>入湯</p>

消防本部名 消防長名 所在地・郵便番号 代表電話 災害担当課電話 同F A X 地域衛星通信電話 同F A X 消防本部設置年月日 E-mail アドレス	組 織 の 概 要 消防本部及び消防署所		消防 団 消防団設置市町村名 消防団名・団員数 団 長 名	団事務所管市町村 市町村（課）名 所 在 地 郵 便 番 号 電 話 番 号 F A X 番 号	特 記 事 項
事務受託市 須坂市	18,447 世帯／51,269 人(50,725)／149.84 ㎥		緊援隊登録部隊（消火3・救助1・救急1・その他小隊1）		

事務委託町村 上高井郡小布施町 （事務委託日） 昭和63年4月1日	3,522 世帯／11,067 人(10,702)／19.07 ㎥		上高井郡高山村 （事務委託日） 昭和63年4月1日	2,288 世帯／7,193 人(7,033)／98.50 ㎥	
千曲坂城消防本部 消防長 消防監 柳町 幸夫 千曲市大字磯部 1221 番地 〒389-0806 TEL (026) 276-0119 警防課 (026) 275-0599 FAX (026) 276-9119 昭和45年2月5日 地域衛星通信 TEL 020-634-79 (通信指令係) FAX 020-634-76 (通信指令係) E-mail chikumusakaki@fdcs.or.jp			千曲市 千曲市消防団 794 人 団長 白井 満芳	千曲市 危機管理防災課 千曲市大字杭瀬下 84 番地 〒387-8511 TEL (026) 273-1111 FAX (026) 273-1004	入 湯
		坂城町 坂城町消防団 265 人 団長 川島 金治	坂城町住民環境課 埴科郡坂城町大字 坂城 10050 番地 〒389-0692 TEL (0268) 82-3111 FAX (0268) 82-8307	入 湯	
	27,033 世帯／住基 76,370 人(国調 75,183)／173.43 ㎥		緊援隊登録部隊（消火2・救助1・救急1）		

構成市町 千曲市 （組合加入日） 平成15年9月1日	21,554 世帯／61,185 人(60,317)／119.79 ㎥		埴科郡坂城町 （組合加入日） 平成15年9月1日	5,479 世帯／15,185 人(14,866)／53.64 ㎥	
北アルプス広域消防本部 消防長 消防監 細川 隆 大町市大町 4724-1 〒398-0002 TEL (0261) 22-0119 警防課 (0261) 22-0735 FAX (0261) 23-4303 平成12年2月1日 地域衛星通信 TEL 020-575-79 FAX 020-575-76 (通信指令係) E-mail honbu@119kitaalps.jp			大町市 大町市消防団 687 人 団長 西澤 誠	大町市役所総務部 消防防災課 TEL (0261) 22-0420 FAX (0261) 22-0392	一 部 過 疎 入 湯
		池田町 池田町消防団 227 人 団長 片瀬 貞之	池田町総務課 北安曇郡池田町 大字池田3203-6 〒398-8696 TEL (0261) 62-3131 FAX (0261) 62-9404	入 湯	
		松川村 松川村消防団 200 人 団長 青山 豊	松川村総務課 北安曇郡松川村 76-5 〒399-8501 TEL (0261) 62-3111 FAX (0261) 62-9405	入 湯	
	22,513 世帯／住基 58,663 人(国調 59,748)／1,109.65 ㎥		白馬村 白馬村消防団 248 人 団長 丸山 義行	白馬村総務課 北安曇郡白馬村大 字北城 7025 〒399-9393 TEL (0261) 72-5000 FAX (0261) 72-7001	入 湯
構成市町村 大町市 （組合加入日） 昭和60年4月1日	10,826 世帯／27,334 人(28,041)／565.15 ㎥				
北安曇郡池田町 （組合加入日） 昭和60年4月1日	3,518 世帯／9,749 人(9,926)／40.16 ㎥				過 疎 入 湯
北安曇郡松川村 （組合加入日） 昭和60年4月1日	3,497 世帯／9,823 人(9,948)／47.07 ㎥		小谷村 小谷村消防団 259 人 団長 小林 正男	小谷村総務課 北安曇郡小谷村大 字中小谷丙 131 〒399-9494 TEL (0261) 82-2001 FAX (0261) 82-2232	過 疎 入 湯
			緊援隊登録部隊（消火1・救助1・救急1）		

<p>北安曇郡白馬村 (組合加入日) 昭和60年4月1日</p> <p>北安曇郡小谷村 (組合加入日) 昭和60年4月1日</p>	<p>3,477世帯/8,943人(8,929)/189.36km²</p> <p>1,195世帯/2,814人(2,904)/267.91km²</p>				
<p>12 岳北消防本部 消防長 消防監 中原 則雄 飯山市大字飯山 3690 番地 1 〒389-2253 TEL (0269) 62-0119 FAX (0269) 62-3347 昭和48年10月1日 地域衛星通信 TEL 020-503-79 (通信指令室) FAX 020-503-76 (通信指令室) E-mail gakuhoku@iiyama-catv.ne.jp</p>	<p>消防次長</p> <ul style="list-style-type: none"> 本部 <ul style="list-style-type: none"> 消防課 <ul style="list-style-type: none"> 庶務係 予防係 警防係 救急係 通信指令室 飯山消防署 <ul style="list-style-type: none"> 野沢分署 栄分署 <p>消防職員 68人 火災 30件 救急 1,785件 救助 17件</p>	<p>飯山市 飯山市消防団 838人 団長 明石 洋一</p>	<p>飯山市危機管理防災課 飯山市大字飯山 1110-1 〒389-2292 TEL (0269) 62-3111 FAX (0269) 62-5990</p>	<p>過入 疎湯</p>	
<p>-----</p>		<p>木島平村 木島平村消防団 290人 団長 滝沢 良一</p>	<p>木島平村総務課 下高井郡木島平村大字往郷 973 の 1 〒389-2392 TEL (0269) 82-3111 FAX (0269) 82-4121</p>	<p>過入 疎湯</p>	
<p>10,921世帯/住基 32,215人(国調 31,528)/631.37km²</p>		<p>野沢温泉村 野沢温泉村消防団 177人 団長 宮崎 至</p>	<p>野沢温泉村総務課 下高井郡野沢温泉村大字豊郷 9817 〒389-2592 TEL (0269) 85-3111 FAX (0269) 85-3913</p>	<p>過入 疎湯</p>	
<p>構成市村 飯山市 (組合加入日) 昭和47年12月6日</p>	<p>7,423世帯/21,684人(21,438)/202.43km²</p>	<p>栄村 栄村消防団 232人 団長 齋藤 眞吾</p>	<p>栄村総務課 下水内郡栄村大字北信 3433 〒389-2792 TEL (0269) 87-3111 FAX (0269) 87-3083</p>	<p>過入 疎湯</p>	
<p>下高井郡木島平村 (組合加入日) 昭和47年12月6日</p>	<p>1,564世帯/4,857人(4,658)/99.32km²</p>	<p>緊援隊登録部隊(消火2・救急1・後方支援1)</p>			
<p>下高井郡野沢温泉村 (組合加入日) 昭和47年12月6日</p>	<p>1,159世帯/3,701人(3,479)/57.96km²</p>				
<p>下水内郡栄村 (組合加入日) 平成10年4月1日</p>	<p>775世帯/1,973人(1,953)/271.66km²</p>				
<p>13 木曾広域消防本部 消防長 消防司令長 瀧澤 修二 木曾郡木曾町福島 3737 番地 〒397-0001 TEL (0264) 24-3119 警防係(0264) 24-3119 FAX (0264) 24-2929 平成11年4月1日 地域衛星通信 TEL020-504-8-22(警防係) FAX020-504-76(指令室) E-mail syoubou@kisoji.com</p>	<p>消防長</p> <ul style="list-style-type: none"> 本部 <ul style="list-style-type: none"> 総務係 予防係 警防係 救急係 木曾消防署 <ul style="list-style-type: none"> 北分署 南分署 救急分遣所 <p>消防職員 66人 火災 15件 救急 1,595件 救助 20件</p>	<p>木曾町 木曾町消防団 355人 団長 安藤 慎一</p>	<p>木曾町総務課 木曾郡木曾町福島 2326-6 〒397-8588 TEL (0264) 22-3000 FAX (0264) 24-3600</p>	<p>過入 疎湯</p>	
<p>構成町村 木曾郡木曾町 (組合加入日) 平成3年4月1日</p>	<p>4,942世帯/11,543人(11,826)/476.03km²</p>	<p>上松町 上松町消防団 150人 団長 和木 良信</p>	<p>上松町総務課 木曾郡上松町駅前通り 2-13 〒399-5603 TEL (0264) 52-2001 FAX (0264) 52-2150</p>	<p>過入 疎湯</p>	
<p>木曾郡上松町 (組合加入日) 平成3年4月1日</p>	<p>1,864世帯/4,700人(4,670)/168.42km²</p>	<p>南木曾町 南木曾町消防団 297人 団長 三石 茂</p>	<p>南木曾町総務課 木曾郡南木曾町読書 3668-1 〒399-5301 TEL (0264) 57-2001 FAX (0264) 57-2270</p>	<p>過入 疎湯</p>	
<p>木曾郡南木曾町 (組合加入日) 平成3年4月1日</p>	<p>1,713世帯/4,291人(4,313)/215.93km²</p>	<p>木祖村 木祖村消防団 163人 団長 永井 悦郎</p>	<p>木祖村総務課 木曾郡木祖村藪原 1191-1 〒399-6201 TEL (0264) 36-2001 FAX (0264) 36-3344</p>	<p>過入 疎湯</p>	
		<p>王滝村 王滝村消防団 73人 団長 下村 邦之</p>	<p>王滝村総務課 木曾郡王滝村 3623 〒397-0201 TEL (0264) 48-2001 FAX (0264) 48-2172</p>	<p>過入 疎湯</p>	

長野県



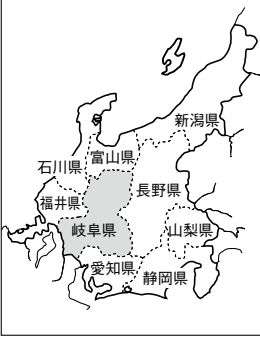

消防本部名 消防長名 所在地・郵便番号 代表電話 災害担当課電話 同FAX 地域衛星通信電話 同FAX 消防本部設置年月日 E-mailアドレス	組織の概要		団事務所管市町村	特記 事項
	消防本部及び消防署所	消防団設置市町村名 消防団名・団員数 団長	市町村(課)名 所在地 郵便番号 電話番号 FAX番号	
木曾郡木祖村 (組合加入日) 平成3年4月1日 木曾郡王滝村 (組合加入日) 平成3年4月1日 木曾郡大桑村 (組合加入日) 平成3年4月1日	1,045世帯/2,988人(2,926)/140.50km ² 398世帯/787人(839)/310.82km ² 1,522世帯/3,892人(3,825)/234.47km ²	大桑村 大桑村消防団 164人 団長 寺嶋 栄治	大桑村総務課 木曾郡大桑村長野 2778 〒399-5503 TEL(0264)55-3080 FAX(0264)55-4134	過疎 入湯
		緊援隊登録部隊(消火1・救助1・救急1)		

岐阜県

位置図



凡 例

-  組合消防
-  単独常備
-  委託常備
-  広域連合
-  本部所在地



面積 (km ²)	10,621.29
消防本部数	22
消防職員数 (人)	2,752
消防団員数 (人)	21,207

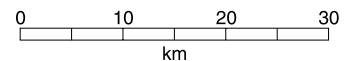

岐 阜 県

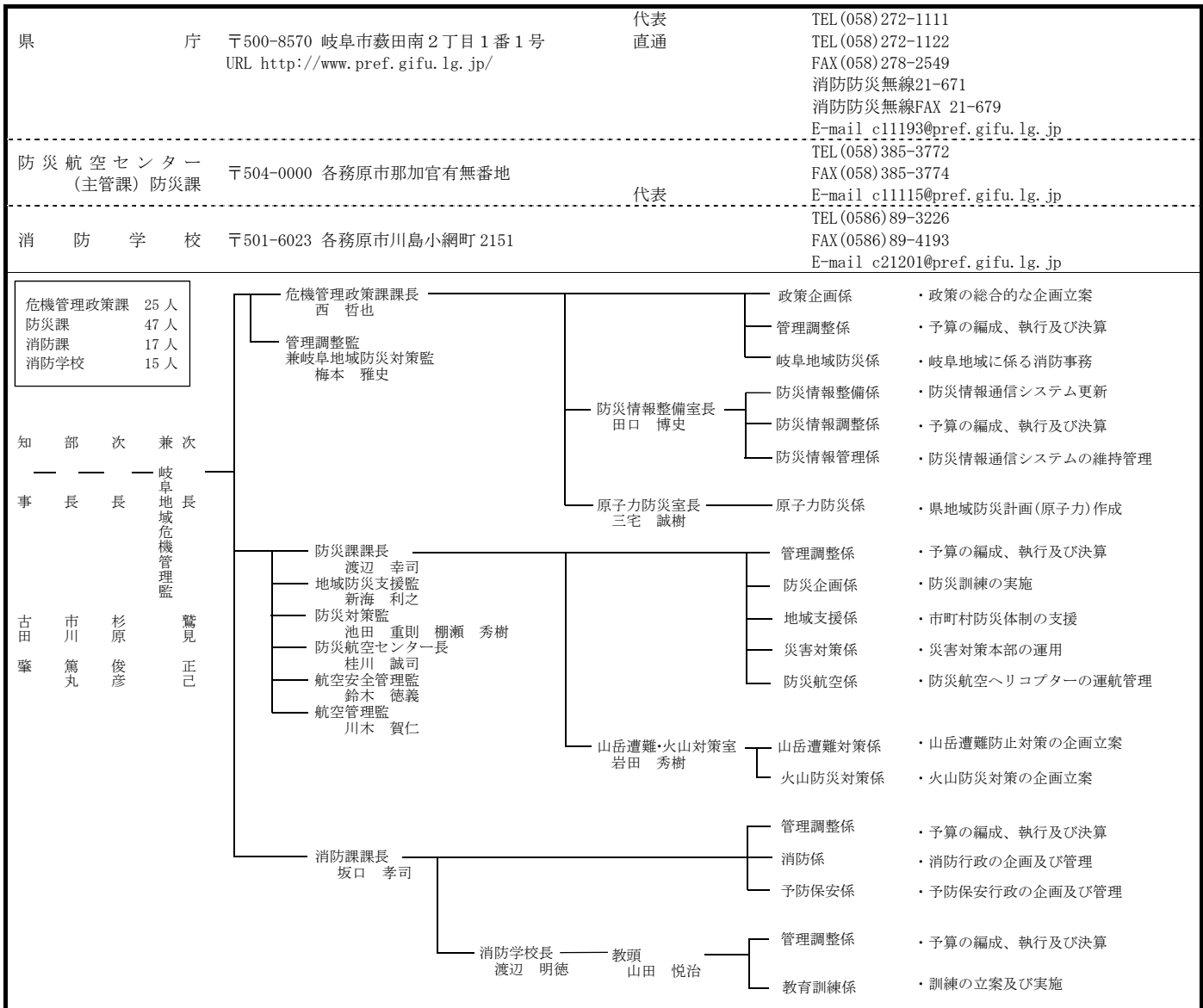

常 備 化 状 況

項目	区分	総 数				常 備 化 市 町 村				非 常 備 町 村			比 較					
		市	町	村	合計	市	町	村	合計	町	村	合計	算定式	比較				
市 町 村		21	19	2	42	21	19	2	42	-	-	-	②/①×100 (市町村 常備化率)	% 100				
面 積 (km ²)		8,455.13	1,722.43	443.73	10,621.29	8,455.13	1,722.43	443.73	10,621.29	-	-	-	②'/①'×100 (常備化 面積率)	% 100				
平成27年 国調人口 (人)		1,719,809	308,224	3,870	2,031,903	1,719,809	308,224	3,870	2,031,903	-	-	-	②"/①"×100 (常備化 人口率)	% 100				
消 防 本 部 数	単独					14	1	-	15									
	組合																	7
	合計																	
組 合 加 入 数						6	18	1	25				③/②×100 (組合化率)	% 59.5				
事 務 委 託 市 町 村 数						1	0	1	2									
緊急消防援助隊 登録部隊数		統合指揮3・県指揮4・消火52・救助12・救急38・後方支援14・通信支援小隊1・特災2・特装5・航空2																

消防本部名 消防長名 所在地・郵便番号 代表電話 災害担当課電話 同F A X 地域衛星通信電話 同F A X 消防本部設置年月日 E-mailアドレス	組 織 の 概 要 消防本部及び消防署所	消 防 団 名 数 名 消防団設置市町村 消防団名・団員 団 長	団事務所管市町村 市町村（課）名 所 在 地 郵 便 番 号 電 話 番 号 F A X 番 号	特 記 事 項
① 岐阜市消防本部 消防長 消防正監 西垣 敬夫 岐阜市美江寺町2-9 〒500-8812 (消防総務課) TEL (058) 262-7161 FAX (058) 266-8153 (指令課) TEL (058) 262-8151 FAX (058) 266-8155 地域衛星通信(指令課) TEL 723-418-701 FAX 723-418-719 昭和23年11月3日 (消防総務課) E-mail sh-shoso@city.gifu. lg.jp	<p>消防職員 519 人 火災 123 件 救急 20,890 件 救助 330 件</p>	岐阜市 計 1,197 人 岐阜市中消防団 329 人 団長 澤田 紀広 岐阜市南消防団 307 人 団長 武山 基夫 岐阜市北消防団 561 人 団長 野々村 潔	岐阜市(消防本部) 消防総務課 TEL (058) 262-7161 FAX (058) 266-8153 瑞穂市 瑞穂市消防団 246 人 団長 青木 哲朗 瑞穂市総務課 瑞穂市別府 1288 〒501-0293 TEL (058) 327-4111 FAX (058) 327-7414	入 湯 緊援隊登録部隊(救助3(特殊災害重複)・救急7・消火15・ 県指揮1・統合指揮1・後方支援5・他特2) I R T 6
事務受託市 岐阜市	186,454 世帯/住基 464,947 人(国調 461,089)/231.79 km ²			
事務委託市 瑞穂市(瑞穂市全域) (事務委託日) 平成 15 年 5 月 1 日	21,011 世帯/51,870 人(54,354)/28.19 km ²			
② 高山市消防本部 消防長 消防監 赤野 智睦 高山市桐生町3-208 〒506-0004 TEL (0577) 32-0119 FAX (0577) 34-7384 地域衛星通信(通信) TEL 021-586-2 FAX 021-586-719 平成 17 年 2 月 1 日 E-mail shoubousoumu@city. takayama.lg.jp	<p>消防職員 153 人 火災 20 件 救急 3,985 件 救助 56 件</p>	高山市 高山市消防団 1,884 人 団長 三宅 良一	高山市消防本部消 防総務課 高山市桐生町3- 208 〒506-0004 TEL (0577) 34-3792 FAX (0577) 35-3599	入 湯 疎 疎 入 湯 疎 疎
事務受託市 高山市	33,223 世帯/住基 90,913 人(国調 90,791)/2,534.25 km ²			
事務委託村 大野郡白川村 (事務委託日) 平成 17 年 2 月 1 日	553 世帯/1,648 人(1,609)/356.64 km ²			

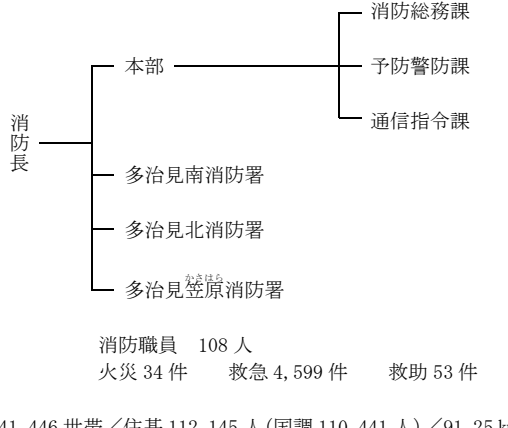
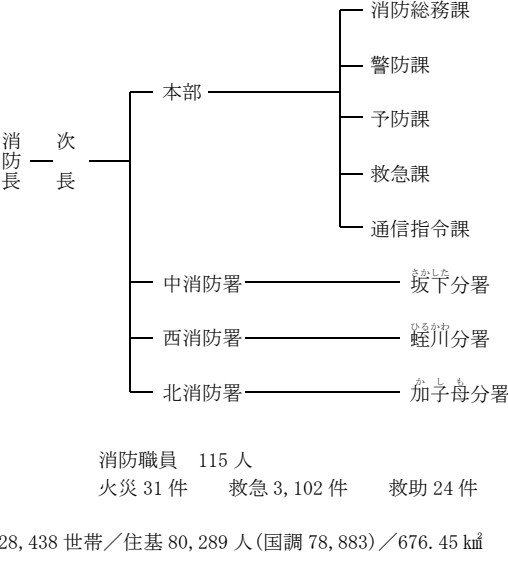
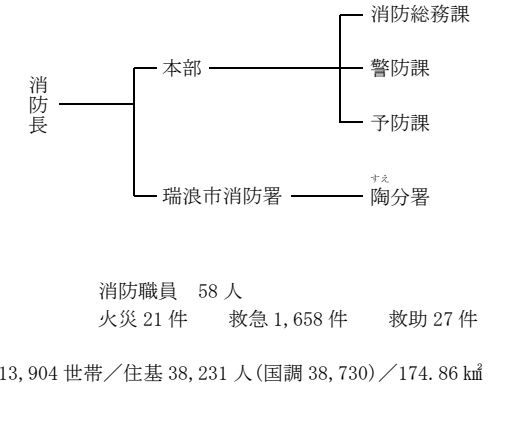
消防本部名 消防長名 所在地・郵便番号 代表電話 災害担当課電話 同F A X 地域衛星通信電話 同F A X 消防本部設置年月日 E-mail アドレス	組 織 の 概 要 消防本部及び消防署所	消防 団名 消防団設置市町村 消防団名・団員 団 長 数 名	団事務所管市町村 市町村（課）名 所 在 地 郵 便 番 号 電 話 番 号 F A X 番 号	特 記 事 項
③ 多治見市消防本部 消防長 消防監 加藤 法夫 多治見市三笠町2-21 〒507-0828 TEL (0572)22-9216 予防警防課 (0572)22-9232 FAX (0572)24-0622 地域衛星通信(消防総務課) TEL 021-535-2 FAX 021-535-719 昭和24年9月18日 E-mail t-fire@city.tajimi. lg.jp	 <p>消防職員 108 人 火災 34 件 救急 4,599 件 救助 53 件</p> <p>41,446 世帯/住基 112,145 人(国調 110,441 人)/91.25 ㎢</p>	多治見市 多治見市消防団 486 人 団長 伊藤 孝博	消防本部で所管 消防総務課 TEL(0572)22-9231 FAX(0572)21-0022	入 湯
④ 中津川市消防本部 消防長 消防監 松葉 茂幸 中津川市かやの木町 1-10 〒508-0045 TEL (0573)66-1119 消防総務課 (0573)66-1207 FAX (0573)65-5390 地域衛星通信(通信指令課) TEL 021-554-2 FAX 021-554-719 昭和24年5月1日 E-mail shobo@city.nakatsu gawa.lg.jp	 <p>消防職員 115 人 火災 31 件 救急 3,102 件 救助 24 件</p> <p>28,438 世帯/住基 80,289 人(国調 78,883)/676.45 ㎢</p>	中津川市 中津川市消防団 1,872 人 団長 小倉 主税	消防本部で所管 警防課 TEL(0573)66-1194 FAX(0573)65-5390	地 震 入 湯 水 源
⑤ 瑞浪市消防本部 消防長 消防司令長 小倉 秀亀 瑞浪市土岐町112-1 〒509-6101 TEL (0572)68-2001 FAX(0572)68-4119 地域衛星通信(通信室) TEL 021-536-2 FAX 021-536-719 昭和38年4月1日 E-mail shoubouhonbu@city. mizunami.lg.jp	 <p>消防職員 58 人 火災 21 件 救急 1,658 件 救助 27 件</p> <p>13,904 世帯/住基 38,231 人(国調 38,730)/174.86 ㎢</p>	瑞浪市 瑞浪市消防団 439 人 団長 大島 忠和	消防本部で所管 警防課 TEL(0572)68-2001 FAX(0572)68-4119	入 湯 水 源

<p>⑥羽島市消防本部 消防長 消防司令長 渡邊 勝美 羽島市竹鼻町丸の内 9丁目26番地 〒501-6244 TEL (058) 392-2601 FAX (058) 393-0552 地域衛星通信(救急指令課) TEL 021-420-712 FAX 021-420-719 昭和40年1月1日 E-mail shobo-somu@city. hashima.lg.jp</p>	<p>消防職員 84人 火災30件 救急2,551件 救助49件</p> <p>23,948世帯/住基68,328人(国調67,337)/53.66km²</p>	羽島市 羽島市消防団 396人 団長 藤本 恵司	消防本部で所管 消防総務課 TEL (058) 392-2601 FAX (058) 393-0552	入 湯
<p>⑦恵那市消防本部 消防長 消防司令長 小木曾 弘章 恵那市長島町正家 1015番地2 〒509-7203 TEL (0573) 26-0119 FAX (0573) 26-0120 地域衛星通信(通信指令室) TEL 021-555-2 FAX 021-555-719 平成16年10月25日 E-mail syoubou@city.ena.lg.jp</p>	<p>消防職員 80人 火災18件 救急2,322件 救助31件</p> <p>18,106世帯/住基51,249人(国調51,073)/504.24km²</p>	恵那市 恵那市消防団 1,219人 団長 安藤 克己	消防本部で所管 消防課 TEL (0573) 26-0119 FAX (0573) 26-0120	水 源 入 湯 過 疎
<p>⑧土岐市消防本部 消防長 消防司令長 高木 健二 土岐市肥田浅野笠神 町3-11 〒509-5112 TEL (0572) 53-0123 FAX (0572) 53-0321 地域衛星通信(通信係) TEL 021-537-2 FAX 021-537-719 昭和40年4月1日 E-mail syobo@city.toki.lg.jp</p>	<p>消防職員 70人 火災28件 救急2,570件 救助31件</p> <p>21,039世帯/住基59,211人(国調57,827)/116.02km²</p>	土岐市 土岐市消防団 484人 団長 楓 康典	消防本部で所管 警防課 TEL (0572) 53-0041 FAX (0572) 55-5406	入 湯
<p>⑨各務原市消防本部 消防長 消防監 永井 寛 各務原市那加桜町1-69 〒504-8555 TEL (058) 371-0119 FAX (058) 382-5359 地域衛星通信(指令室) TEL 021-419-2 FAX 021-419-719 昭和40年3月1日 E-mail sysomu@city.kakami gahara.gifu.jp</p>	<p>消防職員 178人 火災47件 救急5,855件 救助78件</p> <p>53,470世帯/住基148,272人(国調144,690)/87.81km²</p>	各務原市 各務原市消防団 754人 団長 植村 晃雄	消防本部で所管 総務課 TEL (058) 382-3136 FAX (058) 382-5955	入 湯

消防本部名 消防長名 所在地・郵便番号 代表電話 災害担当課電話 同F A X 地域衛星通信電話 同F A X 消防本部設置年月日 E-mailアドレス	組 織 の 概 要 消防本部及び消防署所	消防 団名 消防団設置市町村 消防団名・団員 団 長 数 名	団事務所管市町村 市町村（課）名 所 在 地 郵 便 番 号 電 話 番 号 F A X 番 号	特 記 事 項
山 消防本部 消防長 消防司令長 藤根 好 山県市高木 1291-2 〒501-2113 TEL (0581) 22-0119 FAX (0581) 22-4315 地域衛星通信(受付) TEL 021-484-2 FAX 021-484-719 昭和 56 年 4 月 1 日 E-mail shobo@city.gifu-ya magata.lg.jp	<p>消防職員 52 人 火災 16 件 救急 1,050 件 救助 20 件 9,640 世帯/住基 27,838 人(国調 27,114)/221.98 km²</p>	山県市 山県市消防団 540 人 団長 恩田 康雄	消防本部で所管 消防課 TEL (0581) 22-5121 FAX (0581) 22-4315	一 部 過 疎 緊援隊登録部隊 (救急 1・消火 2)
飛 消防本部 消防長 消防司令長 坂場 順一 飛騨市古川町高野 251-1 〒509-4256 TEL (0577) 73-0119 総務課 (0577) 73-0119 FAX (0577) 73-6299 地域衛星通信電話 TEL 021-587-2(指令課) FAX 021-587-719 (指令課) 平成 1 6 年 2 月 1 日 E-mail syobohonbu@city.hida. lg.jp	<p>消防職員 75 人 火災 6 件 救急 1,065 件 救助 15 件 8,509 世帯/住基 24,975 人(国調 24,696)/792.53 km²</p>	飛騨市 飛騨市消防団 860 人 団長 蒲 義博	消防本部で所管 総務課消防係 TEL (0577) 73-0119 FAX (0577) 73-6299	過 疎 緊援隊登録部隊 (救急 1・消火 1)
郡 市消防本部 消防長 消防司令長 桑原 正明 郡上市八幡町小野 4-4-1 〒501-4221 TEL (0575) 67-0119 消防課 (0575) 67-1216 FAX (0575) 67-1215 地域衛星通信(指令課) TEL 021-508-2 FAX 021-508-719 平成 16 年 3 月 1 日 E-mail gujo-shoubou@city. gujo.lg.jp	<p>消防職員 83 人 火災 16 件 救急 1,827 件 救助 55 件 14,610 世帯/住基 42,887 人(国調 42,090)/1,030.75 km²</p>	郡上市 郡上市消防団 1,919 人 団長 山田 悟	消防本部で所管 消防課 TEL (0575) 67-1216	入 湯 過 疎 緊援隊登録部隊 (救急 1・消火 2・救助 1)

<p>13 下呂市消防本部 消防長 消防司令長 田口 伸一 下呂市森 363-1 〒509-2202 TEL (0576) 25-5119 消防総務課 (0576) 25-5119 FAX (0576) 25-6135 地域衛星通信(予防・通信課) TEL 021-566-703 FAX 021-566-719 平成 16 年 3 月 1 日 E-mail syoubou@city.gero.lg.jp</p>	<p>消防職員 87 人 火災 13 件 救急 1,580 件 救助 38 件</p> <p>12,140 世帯/住基 33,437 人(国調 33,585)/851.21 km²</p>	<p>下呂市 下呂市消防団 1,193 人 団長 石神 拓実</p>	<p>消防本部で所管 消防総務課 TEL (0576) 25-5119 FAX (0576) 25-6135</p>	<p>入 湯 みなし過疎</p>
<p>緊援隊登録部隊 (救急 1・消火 1・通信支援 1)</p>				
<p>14 海津市消防本部 消防長 消防司令長 吉田 一幸 海津市海津町 福岡 460-2 〒503-0655 TEL (0584) 53-0119 通信係 (0584) 53-0119 FAX (0584) 53-3636 地域衛星通信(通信係) TEL 021-446-2 FAX 021-446-719 昭和 48 年 4 月 1 日 E-mail kaizu119@city.kaizu.lg.jp</p>	<p>消防職員 64 人 火災 17 件 救急 1,845 件 救助 46 件</p> <p>11,513 世帯/住基 35,540 人(国調 35,206)/112.03 km²</p>	<p>海津市 海津市消防団 375 人 団長 森 清実</p>	<p>消防本部消防課 海津市海津町福岡 460-2 〒503-0655 TEL (0584) 53-0119 FAX (0584) 53-3636</p>	
<p>緊援隊登録部隊 (救急 1・消火 1)</p>				
<p>15 養老町消防本部 消防長 消防司令長 野村 博治 養老郡養老町高田 798 番地 〒503-1392 TEL (0584) 32-0012 FAX (0584) 32-2004 地域衛星通信(通信室) TEL 021-444-714 FAX 021-444-719 昭和 44 年 4 月 1 日 E-mail yoroll19@yoro-gifu.jp</p>	<p>消防職員 60 人 火災 16 件 救急 1,662 件 救助 16 件</p> <p>11,201 世帯/住基 35,477 人(国調 34,598)/195.67 km²</p>	<p>養老町 養老町消防団 400 人 団長 伊藤 勝則</p>	<p>消防本部で所管 消防総務課 TEL (0584) 32-0040 FAX (0584) 32-2004</p>	<p>入 湯</p>
<p>緊援隊登録部隊 (救急 1・消火 2)</p>				
<p>事務受託町 養老郡養老町</p>	<p>9,378 世帯/29,831 人(29,029)/72.29 km²</p>			
<p>事務委託町 大垣市上石津町 (事務委託日) 昭和 54 年 4 月 1 日</p>	<p>1,823 世帯/5,646 人(5,569)/123.38 km²</p>			

消防本部名 消防長名 所在地・郵便番号 代表電話 災害担当課電話 同F A X 地域衛星通信電話 同F A X 消防本部設置年月日 E-mail アドレス	組 織 の 概 要 消防本部及び消防署所	消 防 団 名 数 名 消防団設置市町村 消防団名・団員数 団 長	団事務所管市町村 市町村（課）名 所 在 地 郵 便 番 号 電 話 番 号 F A X 番 号	特 記 事 項
不^ふ破^わ消防組合消防本部 消防長 消防司令長 廣瀬 太佳夫 不破郡垂井町 2466-2 〒503-2121 TEL (0584) 23-2030 FAX (0584) 22-1914 地域衛星通信(通信指令) TEL 021-445-701 FAX 021-445-719 昭和 43 年 5 月 1 日 E-mail fuwall19@soleil.ocn.ne.jp	<p>消防職員 55 人 火災 16 件 救急 1,405 件 救助 15 件</p>	垂井町 垂井町消防団 298 人 団長 米山 幸夫 関ヶ原町 関ヶ原町消防団 101 人 団長 高木 信茂	垂井町企画調整課 不破郡垂井町 1532-1 〒503-2121 TEL (0584) 22-1151 FAX (0584) 22-5180 関ヶ原町総務課 不破郡関ヶ原町 894-58 〒503-1592 TEL (0584) 43-1111 FAX (0584) 43-3122	緊援隊登録部隊(救急1・消火1)
構成町 不破郡垂井町 (組合加入日) 昭和 43 年 5 月 1 日 9,374 世帯/27,879 人(27,556)/57.09 km ² 不破郡関ヶ原町 (組合加入日) 昭和 43 年 5 月 1 日 2,625 世帯/7,311 人(7,419)/49.28 km ²				
本^も巣^す消防事務組合消防本部 消防長 消防司令長 川瀬 倫行 本巣郡北方町加茂 1 丁目 23 番地 〒501-0425 TEL (058) 324-0119 通信係 (058) 324-0119 FAX (058) 324-8922 地域衛星通信(指令室) TEL 021-478-701 FAX 021-478-719 昭和 44 年 2 月 1 日 E-mail soumu@motosu-fire.jp	<p>消防職員 87 人 火災 23 件 救急 2,266 件 救助 34 件</p>	本巣市 本巣市消防団 267 人 団長 若原 久稔 北方町 北方町消防団 62 人 団長 神谷 巧	本巣市役所 本巣市文殊 324 〒501-1292 TEL (0581) 34-2511 FAX (0581) 34-5034 北方町役場 本巣郡北方町長谷川 1-1 〒501-0492 TEL (058) 323-1111 FAX (058) 323-2963	入 湯 緊援隊登録部隊(救助1・救急1・消火1)
構成市町 本巣市 (組合加入日) 平成 16 年 2 月 1 日 11,346 世帯/34,803 人(33,995)/374.65 km ² 本巣郡北方町 (組合加入日) 昭和 44 年 2 月 1 日 7,139 世帯/18,352 人(18,169)/5.18 km ²				
揖^い斐^ひ郡消防組合消防本部 消防司令長 野原 譲二 揖斐郡大野町中之元 824 〒501-0565 TEL (0585) 32-0119 警防課 (0585) 32-2552 FAX (0585) 35-2797 地域衛星通信(指令室) TEL 021-459-711 FAX 021-459-719 昭和 45 年 4 月 1 日	<p>消防職員 84 人 火災 15 件 救急 1,822 件 救助 42 件</p>	揖斐川町 揖斐川町消防団 700 人 団長 野原 徹 大野町 大野町消防団 160 人 団長 杉山 卓雄	揖斐川町役場 揖斐郡揖斐川町三輪 133 〒501-0619 TEL (0585) 22-2111 FAX (0585) 22-4496 大野町役場 揖斐郡大野町大野 80 〒501-0513 TEL (0585) 34-1111 FAX (0585) 32-2111	過 疎 入 湯 緊援隊登録部隊(消火2・救急1・後方支援1)

構成町 揖斐郡揖斐川町 (組合加入日) 昭和45年4月1日		7,269世帯/21,962人(21,503)/803.44km ²	揖斐郡大野町 (組合加入日) 昭和45年4月1日		7,366世帯/23,371人(23,453)/34.20km ²		
可茂消防事務組合 消防本部 消防長 消防正監 八田 善明 美濃加茂市加茂川町 3-7-7 〒505-0044 TEL (0574) 26-0119 FAX (0574) 25-4899 地域衛星電話(通信指令課) TEL 021-522-701 FAX 021-522-719 昭和45年4月1日 E-mail soumu@kamo-fire.jp	消防次長	本部 <ul style="list-style-type: none"> — 総務課 — 消防課 — 救急救助課 — 予防課 — 通信指令課 	美濃加茂市 美濃加茂市消防団 293人 団長 佐合 鋭司	美濃加茂市総務部 防災安全課 美濃加茂市太田町 3431-1 〒505-8606 TEL (0574) 25-2111 FAX (0574) 25-3917	入 湯		
			中消防署 <ul style="list-style-type: none"> — 中消防署富加出張所 — 中消防署川辺出張所 — 中消防署八百津出張所 — 中消防署森山分遣所 	可児市 可児市消防団 330人 団長 中島 勝雄	可児市総務部防災 安全課 可児市広見 1-1 〒509-0214 TEL (0574) 62-1111 FAX (0574) 61-1172		
			南消防署 <ul style="list-style-type: none"> — 南消防署御嵩分署 — 南消防署西可児分署 — 南消防署東可児分遣所 	坂祝町 坂祝町消防団 100人 団長 兼松 巖夫	坂祝町総務課 加茂郡坂祝町取組 46-18 〒505-8501 TEL (0574) 26-7111 FAX (0574) 27-1808		
			東消防署 <ul style="list-style-type: none"> — 東消防署七宗出張所 — 東消防署東白川分遣所 	富加町 富加町消防団 103人 団長 森 広康	富加町総務課 加茂郡富加町滝田 1511 〒501-3392 TEL (0574) 54-2111 FAX (0574) 54-2461		
			消防職員 260人 火災 70件 救急 8,638件 救助 84件	81,784世帯/住基 226,682人(国調 221,709)/834.17km ²	川辺町 川辺町消防団 174人 団長 佐伯 正己	川辺町総務課 加茂郡川辺町中川 辺 1518-4 〒509-0304 TEL (0574) 53-2511 FAX (0574) 53-2374	
				七宗町 七宗町消防団 169人 団長 田口 秀道	七宗町総務課 加茂郡七宗町上麻 生 2442-3 〒509-0401 TEL (0574) 48-1111 FAX (0574) 48-2239		
				八百津町 八百津町消防団 349人 団長 白田 毓己	八百津町防災安全室 加茂郡八百津町八 百津 3903-2 〒505-0301 TEL (0574) 43-2111 FAX (0574) 43-0969	水 源	
				白川町 白川町消防団 396人 団長 山中 剛彦	白川町総務課 加茂郡白川町河岐 715 〒509-1105 TEL (0574) 72-1311 FAX (0574) 72-1317	過 疎 入 湯	
				東白川村 東白川村消防団 136人 団長 安江 真博	東白川村総務課 加茂郡東白川村神 土 548 〒509-1302 TEL (0574) 78-3111 FAX (0574) 78-3099	過 疎	
				御嵩町 御嵩町消防団 170人 団長 日江井 信幸	御嵩町総務防災課 可児郡御嵩町御嵩 1239-1 〒505-0116 TEL (0574) 67-2111 FAX (0574) 67-1999	入 湯	
緊援隊登録部隊(総合機動部隊指揮隊1・県大隊指揮隊1・ 消火小隊3・救急小隊4・後方支援小隊1・特殊装備小隊1)							

消防本部名 消防長名 所在地・郵便番号 代表電話 災害担当課電話 同F A X 地域衛星通信電話 同F A X 消防本部設置年月日 E-mailアドレス	組 織 の 概 要 消防本部及び消防署所	消 防 団 名 数 名 消防団設置市町村 消防団名・団員 団 長	団事務所管市町村 市町村（課）名 所 在 地 郵 便 番 号 電 話 番 号 F A X 番 号	特 記 事 項
20 大垣消防組合消防本部 消防長 消防正監 小川 裕司 大垣市外野3-20-2 〒503-0933 TEL (0584) 87-0119 総務課(0584)87-1511 予防課(0584)87-1512 救急救助課(0584)87-1513 消防指令課(0584)87-0119 FAX(0584)87-1516 地域衛星通信(消防指令課) TEL TN021-443-701 FAX TN021-443-719 昭和45年4月25日 E-mail soumu@ogaki-syoubou.or.jp	 <p>消防職員 235 人 (定数 235 人) 火災 68 件 救急 9,976 件 救助 92 件</p>	大垣市 大垣市消防団 681 人 団長 山田 幸雄 神戸町 神戸町消防団 120 人 団長 佐野 宏志 輪之内町 輪之内町消防団 107 人 団長 森島 徹也 安八町 安八町消防団 108 人 団長 金森 勝由	大垣市生活安全課 大垣市丸の内2丁目29 〒503-8601 TEL(0584)81-4111 FAX(0584)81-4460 神戸町総務課 安八郡神戸町大字神戸1111 〒503-2392 TEL(0584)27-3111 FAX(0584)27-8224 輪之内町危機管理課 安八郡輪之内町四郷2530-1 〒503-0292 TEL(0584)69-3111 FAX(0584)69-3119 安八町総務課 安八郡安八町米取161 〒503-0198 TEL(0584)64-3111 FAX(0584)64-5014	
構成市町 大垣市(上石津地域除く) (組合加入日) 昭和45年4月25日 安八郡神戸町 (組合加入日) 昭和45年4月25日 安八郡輪之内町 (組合加入日) 昭和45年4月25日 安八郡安八町 (組合加入日) 昭和45年4月25日 揖斐郡池田町 (組合加入日) 昭和45年4月25日	80,582世帯/住基225,282人(国調222,664)/181.26㎢ 58,262世帯/156,346人(154,310)/83.19㎢ 6,572世帯/19,569人(19,282)/18.78㎢ 3,138世帯/9,870人(9,973)/22.33㎢ 4,713世帯/15,168人(14,752)/18.16㎢ 7,897世帯/24,329人(24,347)/38.80㎢			緊援隊登録部隊(県指揮1・消火4・救助1・救急2・他特1・後方支援1)
21 中濃消防組合消防本部 消防長 消防監 足立 秀人 関市西欠ノ下5 〒501-3906 TEL (0575) 23-0119 総務課(0575)23-9090 警防課(0575)23-9097 予防課(0575)23-9008 FAX(0575)22-9535 地域衛星通信(指令課) TEL 021-498-2 FAX 021-498-719 昭和46年4月13日 E-mail soumu@chunou-119.jp	 <p>消防職員 170 人 火災 39 件 救急 4,192 件 救助 62 件</p>	関市 関市消防団 1,155 人 団長 多田 壽夫 美濃市 美濃市消防団 479 人 団長 河合 有二	関市危機管理課 関市若草通3-1 〒501-3894 TEL(0575)22-3131 FAX(0575)23-7744 美濃市総務課 美濃市1350 〒501-3792 TEL(0575)33-1122 FAX(0575)35-2059	一部過疎 入 湯 緊援隊登録部隊(消火3・救急1・救助1・後方支援1)

<p>構成市 <small>せき</small>関市 (組合加入日) 昭和 46 年 4 月 13 日</p>	<p>32,827 世帯／89,679 人 (89,153)／472.33 ㎢</p>	<p><small>みの</small>美濃市 (組合加入日) 昭和 46 年 4 月 13 日</p>	<p>7,508 世帯／21,242 人 (20,760)／117.01 ㎢</p>
<p>22 <small>はしま</small>羽島郡広域連合 消防本部 消防長 消防司令長 川村 勇 羽島郡笠松町美笠通 3 丁目 25 番地 〒501-6088 TEL (058) 388-1195 警防課 TEL (058) 388-1198 夜 間 (058) 388-1195 FAX (058) 387-7064 地域衛星通信 (西消防署指令係) TEL 021-421-701 FAX 021-421-719 平成 14 年 4 月 1 日 E-mail info@hashimagun-fd.jp</p>	<p>消防職員 75 人 火災 10 件 救急 2,016 件 救助 26 件</p> <p>17,751 世帯／住基 47,737 人 (国調 47,372)／18.21 ㎢</p>	<p>岐南町 岐南町消防団 73 人 団長 森川 眞和</p>	<p>岐南町くらし安全課 羽島郡岐南町八剣 7 丁目 107 番地 〒501-6197 TEL (058) 247-1331 FAX (058) 247-9904</p>
<p>構成町 <small>はしま</small>羽島郡岐南町 (連合加入日) 平成 14 年 4 月 1 日</p>	<p>9,560 世帯／25,280 人 (24,622)／7.91 ㎢</p>	<p><small>はしま</small>羽島郡笠松町 (連合加入日) 平成 14 年 4 月 1 日</p>	<p>8,191 世帯／22,457 人 (22,750)／10.30 ㎢</p>
<p>笠松町 笠松町消防団 110 人 団長 大野 寿久</p>		<p>笠松町総務課 羽島郡笠松町司町 1 〒501-6045 TEL (058) 388-1111 FAX (058) 387-5816</p>	<p>緊援隊登録部隊 (消火 1 ・ 救助 1 ・ 救急 1)</p>

静岡県



御殿場市・小山市広域行政組合

富士市・富士宮市消防指令センター

4・5

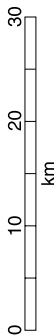

位置図

凡例

◎ 本部所在地



組合消防



単独常備



委託常備



本部所在地

面積 (km ²)	7,778.70
消防本部数	16
消防職員数 (人)	4,580
消防団員数 (人)	19,888

中東遠消防指令センター

6・7・9・10・12

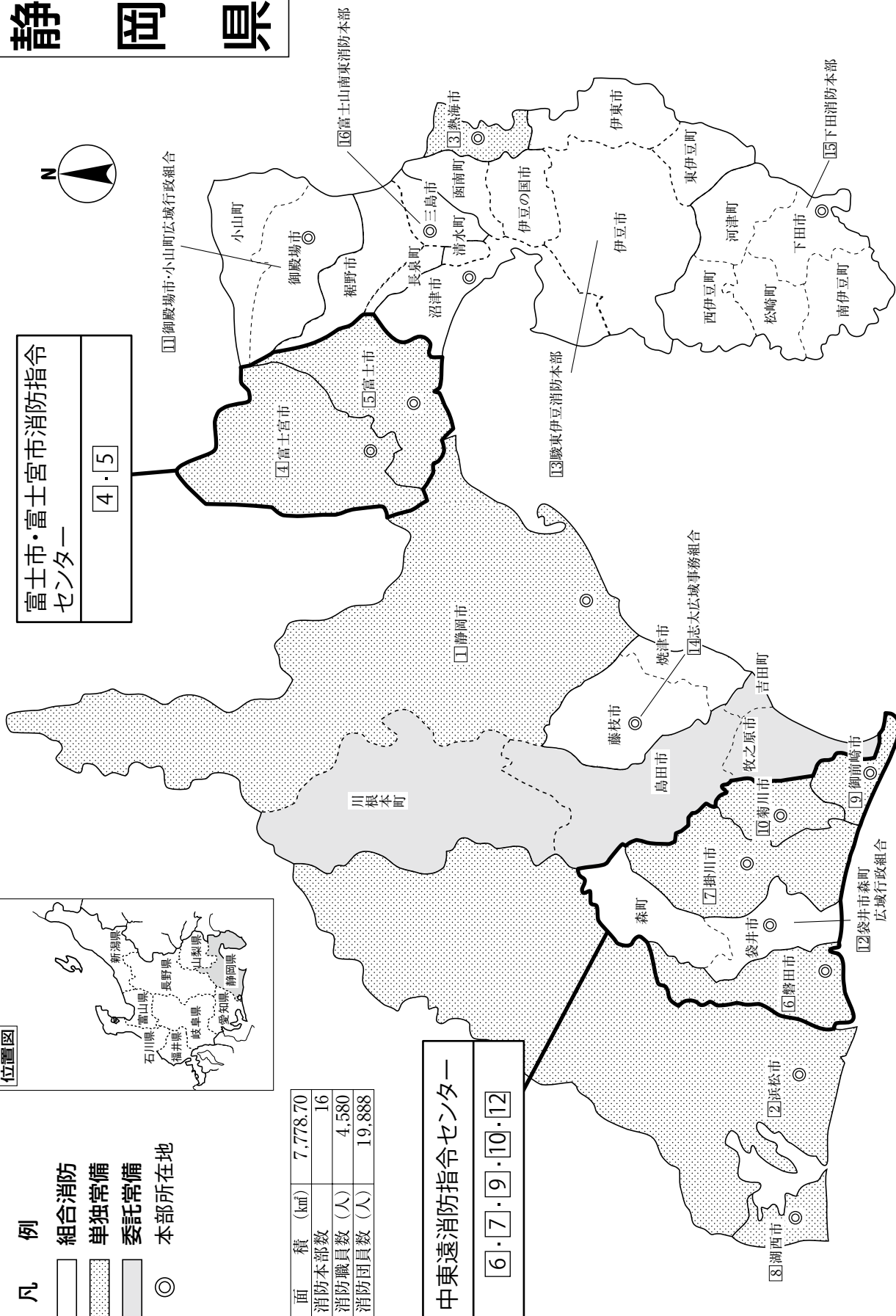

静岡県

県庁	〒420-8601 静岡市葵区追手町9番6号	消防保安課直通	TEL(054)221-2073・2074 FAX(054)221-3327 消防防災無線 22-32 消防防災無線FAX 22-21 E-mail shoubo@pref.shizuoka.lg.jp	
消防防災航空隊	〒420-0902 静岡市葵区諏訪8番地の10 静岡ヘリポート内		TEL(054)261-4483・4484 FAX(054)261-4761 E-mail jall9r@pref.shizuoka.lg.jp	
消防学校	〒424-0211 静岡市清水区谷津町1丁目577の1		TEL(054)369-1190 FAX(054)369-1197 E-mail fd-school-somu@pref.shizuoka.lg.jp	
知事	川勝 平太	<p>危機管理部各課 79人 地域危機管理局等 58人 消防学校 18人 環境放射線監視センター 9人</p> <p>危機報道監兼危機管理監代理 金嶋 千明 理事(危機管理部次長) 植田 達志 (防災対策担当) 理事 滝田 和明 (市町支援担当)</p> <p>危機管理監 危機管理部長兼危機管理監代理 危機管理部部長代理兼危機管理監代理</p> <p>白石 暢彦 杉保 聡正 外岡 達朗</p>	<p>総務課長 課員 課員 芹澤 真一 危機政策課長 課員 滝田 和明</p> <p>危機情報課長 課員 地震防災センター 藤田 和久</p> <p>危機対策課長 課員 太田 直樹</p> <p>消防保安課長 課員 消防防災航空隊 細沢 光晴</p> <p>原子力安全対策課長 課員 望月 勇人</p>	<p>主な事務分掌</p> <ul style="list-style-type: none"> ・ 人事、給与、予算、経理 ・ 防災対策の総合調整、地域防災計画、地震対策緊急整備維持業・市町地震対策事業、防災会議、国民保護、危機管理体制の整備並びに危機事案の掌握及び総合調整 ・ 地震・火山活動情報、被害想定、災害対策基礎調査、県民・自主防への防災情報の発信 ・ 県民への防災啓発 ・ 危機管理関係情報発信 ・ 災害対策本部運営、防災訓練、災害応急対策、防災関係機関との連携、危機管理に係る応急対策 ・ 防災行政無線運用管理・指導、総合情報ネットワークの利用調整 ・ 消防、消防団、火災予防、危険物 ・ ライフライン関係機関との連携、産業保安 ・ 航空消防防災業務（消防防災ヘリ） ・ 原子力発電所の安全対策、防災対策 ・ 賀茂地域の振興、防災・危機管理対策推進 ・ 東部地域の防災・危機管理対策推進 ・ 中部地域の防災・危機管理対策推進 ・ 西部地域の防災・危機管理対策推進 ・ 消防職団員教育訓練 ・ 放射線の測定監視
局長	賀茂振興局長 北村 誠 東部危機管理局長 藍澤 敬 中部危機管理局長 絹村 敏美 西部危機管理局長 戸塚 佳寿好 消防学校長 澤野 岳志 環境放射線監視センター 川嶋 久美	副局長(兼) 賀茂危機管理 塩崎 弘典 柳本 仁 若田部 孝 杉浦 邦彦 坂口 健次	職員 職員 職員 職員 職員 職員 職員 職員	

常備化状況

区分	総数				常備化市町村				非常備町村			比較		
	市	町	村	合計	市	町	村	合計	町	村	合計	算定式	比較	
市町村	23	12	0	35 ①	23	12	0	35 ②	0	0	0	②/①×100 (市町村常備化率)	% 100	
面積 (km ²)	6,410.72	1,367.98	0	7,778.70 ①'	6,410.72	1,367.98	0	7,778.70 ②'	0	0	0	②'/①'×100 (常備化面積率)	% 100	
平成27年国調人口 (人)	3,470,363	229,942	0	3,700,305 ①''	3,470,363	229,942	0	3,700,305 ②''	0	0	0	②''/①''×100 (常備化人口率)	% 100	
消防本部数	単独								10	0	—	10		
	組合											6		
	合計											16		
組合加入数					11	10	0	21 ③				③/②×100 (組合化率)	% 60.0	
事務委託市町村数					2	2	—	4						
緊急消防援助隊登録部隊数	指揮支援4・統合機動指揮1・エネルギー・産業基盤指揮1・指揮2・消火48・救助19・救急31・後方支援27・航空3・特殊災害7・特殊装備18													

消防本部名 消防長名 所在地・郵便番号 代表電話 災害担当課電話 同F A X 地域衛星通信電話 同F A X 消防本部設置年月日 E-mailアドレス	組 織 の 概 要 消防本部及び消防署所	消防団設置市町村名 消防団名・団員数 団長名	団事務所管市町村 所在地 郵便番号 電話番号 F A X 番号	特 記 事 項
静岡県消防局 消防長 消防司監 青山 雅行 静岡県駿河区南八幡町 10-30 〒422-8074 TEL (054) 280-0132 警防課 (054) 280-0165 FAX (054) 280-0168 地域衛星通信(指令課) TEL 022-176-6010 FAX 022-176-6080 平成 15 年 4 月 1 日 E-mail shobou-somu@city. shizuoka.lg.jp	消防局長 (消防部長兼) 消防部 <ul style="list-style-type: none"> 消防総務課 財産管理課 予防課 査察課 警防部 <ul style="list-style-type: none"> 警防課 救急課 指令課 航空課 静岡市葵消防署 <ul style="list-style-type: none"> 平和出張所 山崎出張所 南田町出張所 静岡市駿河消防署 <ul style="list-style-type: none"> 東豊田出張所 稲川出張所 鎌田出張所 用宗出張所 矢谷出張所 静岡市千代田消防署 <ul style="list-style-type: none"> 城東出張所 瀬名出張所 しずはた出張所 井川出張所 静岡市清水消防署 <ul style="list-style-type: none"> 高部出張所 有度出張所 静岡市湾岸消防署 <ul style="list-style-type: none"> 庵原分署 興津出張所 小島出張所 静岡市日本平消防署 <ul style="list-style-type: none"> 三保出張所 静岡市島田消防署 <ul style="list-style-type: none"> 矢谷出張所 初倉出張所 釜谷出張所 川根南出張所 川根北出張所 静岡市吉田消防署 <ul style="list-style-type: none"> 地頭方出張所 静岡市牧之原消防署 <ul style="list-style-type: none"> 地頭方出張所 消防職員 1,051 人 火災 229 件 救急 39,015 件 救助 525 件 管轄区域内に所在する空港 富士山静岡空港 348,866 世帯/住基 890,223 人(国調 884,933)/2,356.90 ㎢	静岡市 静岡市消防団 2,674 人 団長 水永 茂 島田市 島田市消防団 838 人 団長 浜野 健司 牧之原市 牧之原市消防団 520 人 団長 伊藤 正哉 吉田町 吉田町消防団 147 人 団長 和田 孝之 川根本町 川根本町消防団 377 人 団長 諸田 環 緊急隊登録部隊(指揮支援 2・県指揮隊 1・統合機動部隊指揮隊 1・エネルギー産業基盤指揮隊 1・消火 11・救助 4・救急 7・後方支援 8・特殊災害 6・特殊装備 5・航空 1) I R T 11 ヘリ 1	静岡県消防局警防部 警防課 静岡県駿河区南八幡町 10-30 〒422-8074 TEL (054) 280-0165 FAX (054) 280-0168 島田市危機管理課 島田市中央町 1-1 〒427-0042 TEL (0547) 36-7212 FAX (0547) 35-6000 牧之原市防災課 牧之原市静波 447-1 〒421-0495 TEL (0548) 23-0057 FAX (0548) 23-0049 吉田町防災課 榛原郡吉田町住吉 87 〒421-0395 TEL (0548) 33-2134 FAX (0548) 32-6121 川根本町総務課 榛原郡川根本町上長尾 627 〒428-0313 TEL (0547) 56-2220 FAX (0547) 56-2235	地震 湯源 地入水石 コ 地震 過疎 地みなし 入湯 地震 地原 子力 地震 地原 子力 過地 疎震 地入 水湯 源
事務受託市 静岡市	286,013 世帯/707,173 人(704,989)/1,411.90 ㎢			

消防本部名 消防長名 所在地・郵便番号 代表電話 災害担当課電話 同F A X 地域衛星通信電話 同F A X 消防本部設置年月日 E-mail アドレス	組 織 の 概 要 消防本部及び消防署所		団事務所管市町村 市町村（課）名 所 在 地 郵 便 番 号 電 話 番 号 F A X 番 号	特 記 事 項
事務委託市町 島田市 (事務委託日) 平成 28 年 4 月 1 日 牧之原市 (事務委託日) 平成 28 年 4 月 1 日 榛原郡吉田町 (事務委託日) 平成 28 年 4 月 1 日 榛原郡川根本町 (事務委託日) 平成 28 年 4 月 1 日	34,310 世帯／99,761 人(98,112)／315.70 km ² 15,416 世帯／46,413 人(45,547)／111.69 km ² 10,244 世帯／29,691 人(29,093)／20.73 km ² 2,883 世帯／7,185 人(7,192)／496.88 km ²			
〔2〕浜松市消防局 消防長 消防司監 齊藤 秀雄 浜松市中区下池川町 19-1 〒430-0905 TEL (053) 475-0119 警防課 (053) 475-7531 FAX (053) 472-1198 地域衛星通信(情報指令課) TEL 022-179-6010 FAX 022-179-6080 平成 17 年 7 月 1 日 E-mail hfdsum@city.hamamatsu.shizuoka.jp	消防局長 消防局 消防総務課 予防課 警防課 — 消防航空隊 救急管理担当課長 情報指令課 中消防署 鴨江出張所 相生出張所 高台出張所 富塚出張所 東消防署 上石田出張所 有玉出張所 西消防署 庄内出張所 湖東出張所 天平台出張所 南消防署 芳川出張所 白脇出張所 飯田出張所 北消防署 曳馬野出張所 三ヶ日出張所 引佐出張所 浜北消防署 赤佐出張所 天竜消防署 春野出張所 佐久間出張所 水窪出張所 消防職員 919 人 火災 166 件 救急 34,840 件 救助 236 件	浜松市消防団 2,819 人 団長 増井 東 消防局消防総務課 (消防団グループ)で所管 TEL(053)475-7523 FAX(053)475-7529 緊援隊登録部隊(救助3・救急4・消火8・指揮1・後方支援6・指揮支援2・特殊災害1・特殊装備9・航空1) ヘリ 1 I R T 11	地 入 震 湯	309,277 世帯／住基 806,407 人(国調 797,980)／1,558.06 km ²

<p>③熱海市消防本部 消防長 消防司令長 土屋 千秋 熱海市中央町1-1 〒413-0015 TEL (0557) 81-2988 消防総務課 (0557) 86-6610 FAX (0557) 85-0119 昭和23年11月13日 E-mail shobokanri@city.ami.shizuoka.jp</p>	<p>消防職員 87人 火災 17件 救急 3,196件 救助 39件</p> <p>18,846世帯/住基 37,612人(37,544)/61.78km²</p>	<p>熱海市 熱海市消防団 384人 団長 牧野 克昭</p>	<p>消防総務課で所管</p>	<p>離地入 島震湯</p>
<p>④富士宮市消防本部 消防長 消防監 望月 正三 富士宮市弓沢町150 〒418-8601 TEL (0544) 22-1198 警防課 (0544) 22-1200 FAX (0544) 22-1244 地域衛星通信(指令センター) TEL 022-175-6010 FAX 022-175-6080 平成22年3月23日 E-mail f-somu@city.fujinomiya.lg.jp</p>	<p>消防職員 167人 火災 34件 救急 5,447件 救助 105件</p> <p>49,004世帯/住基 133,989人(国調 130,770)/389.08km²</p>	<p>富士宮市 富士宮市消防団 699人 団長 植松 昌裕</p>	<p>消防本部で所管 警防課(警防係) TEL (0544) 22-1200 FAX (0544) 23-9505</p>	<p>地震 緊援隊登録部隊(救助1・救急1・消火2・特殊装備1)</p>
<p>⑤富士市消防本部 消防長 消防正監 稲葉 定久 富士市永田町1丁目100番地 〒417-8601 TEL (0545) 51-0123 情報指令課 (0545) 55-2857 FAX (0545) 53-4633 地域衛星通信(指令センター) TEL 022-175-6010 FAX 022-175-6080 昭和41年11月1日 E-mail syoubou_soumu@div.city.fuji.shizuoka.jp</p>	<p>消防職員 311人 火災 54件 救急 9,674件 救助 128件</p> <p>92,581世帯/住基 255,060人(国調 248,399)/244.95km²</p>	<p>富士市 富士市消防団 807人 団長 槌屋 根</p>	<p>消防本部で所管 消防総務課 TEL (0545) 55-2852 FAX (0545) 53-4633</p>	<p>地震 緊援隊登録部隊(救助1・消火2・救急1・後方支援1)</p>
<p>⑥磐田市消防本部 消防長 消防正監 矢部 宏明 磐田市福田400 〒437-1292 消防総務課 TEL (0538) 59-1119 指揮支援室(夜間) TEL (0538) 37-0119 FAX (0538) 36-9920 地域衛星通信(指令センター) TEL 022-178-6010 FAX 022-178-6080 平成17年4月1日 E-mail:shobo-somu@city.iwata.lg.jp</p>	<p>消防職員 206人 火災 41件 救急 5,738件 救助 59件</p> <p>61,346世帯/住基 170,431人(国調 167,210)/163.45km²</p>	<p>磐田市 磐田市消防団 1,167人 団長 寺田 博紀</p>	<p>消防本部で所管 警防課 TEL (0538) 59-1716 FAX (0538) 59-1766</p>	<p>地震 緊援隊登録部隊(救急2・消火3)</p>

消防本部名 消防長名 所在地・郵便番号 代表電話 災害担当課電話 同FAX 地域衛星通信電話 同FAX 消防本部設置年月日 E-mailアドレス	組織の概要		団事務所管市町村	特記事項
掛川市消防本部 消防長 消防監 白畑 喜久雄 掛川市掛川 1102-2 〒436-0079 TEL (0537) 21-6101 FAX (0537) 21-6130 地域衛星通信(指令センター) TEL 022-178-6010 FAX 022-178-6080 昭和 37 年 4 月 1 日 E-mail syobo@city.kakegawa. shizuoka.lg.jp	消防本部及び消防署所 <p>消防職員 108 人 火災 46 件 救急 3,829 件 救助 39 件</p>		掛川市 掛川市消防団 787 人 団長 遠藤 健太郎	市町村(課)名 所在地 郵便番号 電話番号 FAX番号 消防本部で所管 消防総務課 TEL (0537) 21-6102 FAX (0537) 21-6130 地震 湯原 子力 緊援隊登録部隊(消火1、後方支援隊1)
湖西市消防本部 消防長 消防司令長 山本 智康 湖西市古見 1076 〒431-0442 TEL (053) 574-0119 FAX (053) 576-3679 地域衛星通信(警防課) TEL 022-180-6010 FAX 022-180-6080 昭和 47 年 4 月 1 日 E-mail fd.honbu@city.kosai.lg.jp	<p>消防職員 89 人 火災 18 件 救急 2,028 件 救助 45 件</p>		湖西市 湖西市消防団 377 人 団長 宇藤 光昭	消防本部で所管 消防総務課 湖西市古見 1076 〒431-0442 TEL (053) 574-0214 FAX (053) 576-3679 地震 緊援隊登録部隊(消火1・救急1・梯子1・後方支援1)
御前崎市消防本部 消防長 消防司令長 野賀 敏之 御前崎市池新田 5151-1 〒437-1612 TEL (0537) 85-2119 消防総務課 (0537) 85-2655 FAX (0537) 85-2658 地域衛星通信(指令センター) TEL 022-178-6010 FAX 022-178-6080 平成 23 年 4 月 1 日 E-mail fd-soumu@city.oma ezaki.shizuoka.jp	<p>消防職員 66 人 火災 14 件 救急 1,204 件 救助 15 件</p>		御前崎市 御前崎市消防団 318 人 団長 栗林 靖明	消防本部で所管 消防総務課 TEL (0537) 85-2655 FAX (0537) 85-2658 地震 湯原 子力 緊援隊登録部隊(救急1)
菊川市消防本部 消防長 消防司令長 坂部 浩之 菊川市東横地 385 〒439-0022 TEL (0537) 35-0119 FAX (0537) 36-4996 地域衛星通信(指令センター) TEL 022-178-6010 FAX 022-178-6080 平成 17 年 4 月 1 日 E-mail syoubou@city.kikugawa. shizuoka.jp	<p>消防職員 62 人 火災 15 件 救急 1,520 件 救助 11 件</p>		菊川市 菊川市消防団 322 人 団長 今野 広幸	消防本部で所管 消防総務課 TEL (0537) 35-3282 FAX (0537) 36-4996 地震 湯原 子力 緊援隊登録部隊(消火1)

<p>11 御殿場市・小山町 広域行政組合消防本部 消防長 消防監 田代 佳丸 御殿場市東田中 一丁目19番1号 〒412-0026 TEL (0550) 83-0119 警防課 (0550) 83-8151 FAX (0550) 83-8180 地域衛星通信(指令課) TEL 022-174-6010 FAX 022-174-6080 昭和46年4月1日 E-mail syoubou-honbu1@ gotemba-oyama-kouiki.jp</p>	<p>消防長</p> <ul style="list-style-type: none"> 本部 <ul style="list-style-type: none"> 管理課 予防課 警防課 通信指令課 御殿場消防署 <ul style="list-style-type: none"> 富士岡分署 西分署 小山消防署 <ul style="list-style-type: none"> 須走分署 <p>消防職員 154人 火災 37件 救急 4,481件 救助 39件</p> <p>38,041世帯/住基 107,730人(国調 107,575)/330.64km²</p>	<p>御殿場市 御殿場市消防団 380人 団長 大胡田 明寿</p>	<p>消防本部警防課 TEL(0550)83-8151 FAX(0550)82-7153</p>	<p>地震</p>
<p>小山町 小山町消防団 162人 団長 山橋 弘幸</p>			<p>小山消防署 駿東郡小山町菅沼 359番地の2 〒410-1312 TEL(0550)76-0119 FAX(0550)76-5435</p>	<p>地震</p>
<p>緊援隊登録部隊(消火2・救急1・後方支援1)</p>				
<p>構成市町 御殿場市 31,610世帯/88,797人(88,078)/194.90km² (組合加入日) 昭和46年4月1日 駿東郡小山町 6,431世帯/18,933人(19,497)/135.74km² (組合加入日) 昭和46年4月1日</p>				
<p>12 袋井市森町広域行政組合袋井消防本部 消防長 消防監 牧野 敏男 袋井市川井 996-2 〒437-0064 TEL (0538) 42-0119 総務課 (0538) 44-5111 FAX (0538) 43-5751 地域衛星通信(指令センター) TEL 022-178-6010 FAX 022-178-6080 昭和38年4月1日 E-mail shobosoumu@city.fu kuroi.shizuoka.jp</p>	<p>消防長</p> <ul style="list-style-type: none"> 消防次長 本部 <ul style="list-style-type: none"> 総務課 警防課 <ul style="list-style-type: none"> 中東遠消防指令センター 予防課 袋井消防署 <ul style="list-style-type: none"> 浅羽分署 山梨分遺所 森分署 <p>消防職員 123人 火災 22件 救急 3,451件 救助 47件</p> <p>37,586世帯/住基 106,291人(国調 104,317)/242.24km²</p>	<p>袋井市 袋井市消防団 596人 団長 大西 直希</p>	<p>袋井市総務部 防災課防災対策係 袋井市新屋1-1-1 〒437-8666 TEL (0538) 44-3108 FAX (0538) 43-2132</p>	<p>地震</p>
		<p>森町 森町消防団 390人 団長 今村 全伸</p>	<p>森町総務課防災係 周智郡森町森 2101-1 〒437-0293 TEL (0538) 85-2111 FAX (0538) 85-5259</p>	<p>地震</p>
<p>構成市町 袋井市 31,453世帯/87,557人(85,789)/108.33km² (組合加入日) 昭和46年4月1日 周智郡森町 6,133世帯/18,734人(18,528)/133.91km² (組合加入日) 昭和46年4月1日</p>				
<p>13 駿東伊豆消防本部 消防長 消防正監 山中 史隆 沼津市寿町2番10号 〒410-0053 TEL (055) 920-0119 警防救急課 (055) 920-9102 FAX (055) 923-9911 地域衛星通信(指令センター) TEL 022-172-6011 022-172-6016 FAX 022-172-6080 平成28年4月1日 E-mail: fd-somu@suntoizul19.jp</p>	<p>消防長</p> <ul style="list-style-type: none"> 消防部 <ul style="list-style-type: none"> 総務課 予防課 警防部 <ul style="list-style-type: none"> 警防救急課 通信指令課 第一方面本部 <ul style="list-style-type: none"> 沼津北消防署 <ul style="list-style-type: none"> 原分署 沼津南消防署 <ul style="list-style-type: none"> 静浦分署 清水町消防署 <ul style="list-style-type: none"> 内浦出張所 大平出張所 西浦出張所 戸田出張所 第二方面本部 <ul style="list-style-type: none"> 田方中消防署 田方北消防署 田方南消防署 <ul style="list-style-type: none"> 西出張所 第三方面本部 <ul style="list-style-type: none"> 伊東消防署 <ul style="list-style-type: none"> 八幡野分署 宇佐美出張所 吉田出張所 東伊豆消防署 	<p>沼津市 沼津市消防団 848人 団長 飯塚 豊</p>	<p>沼津市危機管理課 沼津市御幸町 16-1 〒410-8601 TEL (055) 934-4745 FAX (055) 934-0027</p>	<p>一部過疎地 地震</p>
		<p>伊東市 伊東市消防団 506人 団長 高橋 保文</p>	<p>伊東市危機対策課 伊東市桜木町 1-1-3 〒414-0013 TEL (0557) 36-3222 FAX (0557) 36-1659</p>	<p>地震 入湯</p>
		<p>伊豆市 伊豆市消防団 502人 団長 潮木 信</p>	<p>伊豆市防災安全課 伊豆市小立野 38-2 〒410-2413 TEL (0558) 72-9867 FAX (0558) 72-6588</p>	<p>地震 入湯</p>
		<p>伊豆の国市 伊豆の国市消防団 370人 団長 飯田 靖之</p>	<p>伊豆の国市危機管理課 伊豆の国市長岡 340-1 〒410-2211 TEL (055) 948-1482 FAX (055) 948-1169</p>	<p>地震 入湯</p>

消防本部名 消防長名 所在地・郵便番号 代表電話 災害担当課電話 同FAX 地域衛星通信電話 同FAX 消防本部設置年月日 E-mailアドレス	組織の概要		団事務所管市町村		特記事項
	消防本部及び消防署所		消防団設置市町村名 消防団名・団員数 団長	市町村(課)名 所在地 郵便番号 電話番号 FAX番号	
	消防職員 617 人 火災 130 件 救急 22,188 件 救助 260 件 174,411 世帯/住基 433,060 人(国調 425,850)/921.43 km ²		東伊豆町 東伊豆町消防団 330 人 団長 太田 乃善	東伊豆町防災課 賀茂郡東伊豆町 稲取 3354 番地 〒413-0411 TEL(0557)95-1103 FAX(0557)95-0122	地震 入湯
			函南町 函南町消防団 165 人 団長 大隅 將則	函南町総務課 田方郡函南町平井 717-13 〒419-0192 TEL(055)979-8102 FAX(055)978-1197	地震 入湯
			清水町 清水町消防団 114 人 団長 山本 俊洋	清水町くらし安全課 防災対策係 駿東郡清水町堂庭 210-1 〒411-8650 TEL(055)981-8205 FAX(055)973-1711	地震
			緊援隊登録部隊(消火7・救助3・救急5・後方支援3・特殊装備(小隊救助)1・他特1)		
構成市町					
沼津市 (組合加入日) 平成 28 年 4 月 1 日	80,798 世帯/198,124 人(195,633)/186.96 km ²	賀茂郡東伊豆町 (組合加入日) 平成 28 年 4 月 1 日	5,620 世帯/12,662 人(12,624)/77.81 km ²		
伊東市 (組合加入日) 平成 28 年 4 月 1 日	30,478 世帯/70,345 人(68,345)/124.10 km ²	田方郡函南町 (組合加入日) 昭和 46 年 4 月 1 日	14,317 世帯/38,261 人(37,661)/65.16 km ²		
伊豆市 (組合加入日) 平成 16 年 4 月 1 日	12,158 世帯/31,625 人(31,317)/363.97 km ²	駿東郡清水町 (組合加入日) 平成 28 年 4 月 1 日	12,363 世帯/32,690 人(32,118)/8.81 km ²		
伊豆の国市 (組合加入日) 平成 17 年 4 月 1 日	18,677 世帯/49,353 人(48,152)/94.62 km ²				
☑ 志太広域事務組合 志太消防本部 消防長 消防正監 増岡 直人 藤枝市稲川 200 番地の 1 〒426-0022 代表 TEL(054)641-5000 警防課 TEL(054)641-9205 FAX(054)646-1000 夜間 情報指令課 TEL(054)623-1119 地域衛星通信(情報指令課) TEL 022-177-6010 FAX 022-177-6080 平成 25 年 3 月 31 日 E-mail shobo-somu@shida.or.jp	消防長 消防次長 消防総務課 予防課 警防課 情報指令課 藤枝消防署 南分署 北分署 焼津消防署 東分署 大井川分署 消防職員 254 人 火災 57 件 救急 10,473 件 救助 94 件 102,963 世帯/住基 287,094 人(国調 283,067)/264.37 km ²	藤枝市 藤枝市消防団 589 人 団長 松浦 文信	藤枝市総務部危機管理課 TEL(054)641-9200 FAX(054)646-1000	地震 入湯	
		焼津市 焼津市消防団 482 人 団長 岩本 操	焼津市危機管理部 危機対策課 TEL(054)623-0119 FAX(054)623-7870	地震 入湯	
		緊援隊登録部隊(消火3・救急1・後方支援2・高度救助1)			
構成市町					
藤枝市 (組合加入日) 平成 25 年 3 月 31 日	52,315 世帯/146,233 人(143,605)/194.06 km ²	焼津市 (組合加入日) 平成 25 年 3 月 31 日	50,648 世帯/140,861 人(139,462)/70.31 km ²		

<p>13 下田消防本部 消防長 消防監 渡辺 浩一郎 下田市六丁目1番14号 〒415-0026 TEL (0558) 22-1829 警防課 (0558) 22-1859 FAX (0558) 23-1107 夜間 (0558) 22-1804 地域衛星通信(指令室) TEL 022-170-9999 FAX 022-170-9100 昭和57年4月1日 E-mail soumu@shimoda-fd.jp</p>	<p>消防次長</p> <ul style="list-style-type: none"> 下田消防本部 <ul style="list-style-type: none"> 総務課 警防課 予防課 下田消防署 <ul style="list-style-type: none"> 河津分署 南伊豆分署 西伊豆消防署 <p>消防職員数 118人 火災 20件 救急 3,762件 救助 31件</p> <p>23,256世帯/住基 53,753人(国調 53,814)/505.74km²</p>	<p>下田市 下田市消防団 358人 団長 岩本 正</p>	<p>下田市防災安全課 下田市東本郷1-5-18 〒415-8501 TEL (0558) 36-4145 FAX (0558) 23-3910</p>	<p>地震 地入過 震湯疎</p>
<p>構成市町 下田市 (組合加入日) 昭和57年4月1日</p>	<p>10,397世帯/22,477人(22,916)/104.38km²</p>	<p>河津町 河津町消防団 285人 団長 加藤 友紀</p>	<p>河津町総務課 賀茂郡河津町田中212-2 〒413-0595 TEL (0558) 34-1913 FAX (0558) 34-0099</p>	<p>地震 地入 震湯</p>
<p>賀茂郡南伊豆町 (組合加入日) 昭和57年4月1日</p>	<p>3,435世帯/8,574人(8,524)/109.94km²</p>	<p>南伊豆町 南伊豆町消防団 305人 団長 山本 雅彦</p>	<p>南伊豆町総務課 賀茂郡南伊豆町下賀茂315-1 〒415-0392 TEL (0558) 62-6211 FAX (0558) 62-1119</p>	<p>地震 地入過 震湯疎</p>
<p>賀茂郡河津町 (組合加入日) 昭和57年4月1日</p>	<p>2,919世帯/7,455人(7,303)/100.69km²</p>	<p>西伊豆町 西伊豆消防団 256人 団長 須田 美光</p>	<p>西伊豆町防災課 賀茂郡西伊豆町仁科401-1 〒410-3514 TEL (0558) 52-1965 FAX (0558) 52-1906</p>	<p>地震 地入過 震湯疎</p>
<p>賀茂郡西伊豆町 (組合加入日) 平成25年4月1日</p>	<p>3,673世帯/8,326人(8,234)/105.54km²</p>	<p>松崎町 松崎町消防団 240人 団長 山田 宗太郎</p>	<p>松崎町総務課 賀茂郡松崎町宮内301-1 〒410-3696 TEL (0558) 42-3963 FAX (0558) 42-3183</p>	<p>地震 地入過 震湯疎</p>
<p>賀茂郡松崎町 (組合加入日) 平成25年4月1日</p>	<p>2,832世帯/6,921人(6,837)/85.19km²</p>	<p>緊援隊登録部隊数(救急小隊2)</p>		
<p>14 富士山南東消防本部 消防長 消防正監 齋藤 忍 三島市南田町4番40号 〒411-0837 TEL (055) 972-5801 警防救急課 (055) 972-5803 FAX (055) 973-0125 夜間 (055) 983-0131 FAX (055) 972-6211 地域衛星通信(通信指令課) TEL 022-173-6010 FAX 022-173-6080 平成28年4月1日 E-mail soumu@fdfujisan-nantou.shizuoka.jp</p>	<p>消防次長</p> <ul style="list-style-type: none"> 消防本部 <ul style="list-style-type: none"> 総務課 予防課 警防救急課 通信指令課 三島消防署 <ul style="list-style-type: none"> 錦田分遣所 中郷分遣所 北分遣所 裾野消防署 <ul style="list-style-type: none"> 茶畑分遣所 須山分遣所 長泉消防署 <p>消防職員数 248人 火災 47件 救急 8,160件 救助 79件</p> <p>82,437世帯/住基 206,899人(国調 205,114)/226.77km²</p>	<p>三島市 三島市消防団 411人 団長 水口 勇</p>	<p>三島市危機管理課 三島市北田町4-47 〒411-8666 TEL (055) 972-5820 FAX (055) 973-0125</p>	<p>地震 地</p>
<p>構成市町 三島市 (組合加入日) 平成28年4月1日</p>	<p>45,218世帯/111,239人(110,046)/62.02km²</p>	<p>裾野市 裾野市消防団 235人 団長 今関 正興</p>	<p>裾野市危機管理課 裾野市佐野1059 〒410-1192 TEL (055) 995-1817 FAX (055) 992-4447</p>	<p>地震 地</p>
<p>裾野市 (組合加入日) 平成28年4月1日</p>	<p>20,792世帯/52,761人(52,737)/138.12km²</p>	<p>長泉町 長泉町消防団 128人 団長 加藤 学</p>	<p>長泉町地域防災課 駿東郡長泉町中土狩828 〒411-8668 TEL (055) 989-5505 FAX (055) 989-5656</p>	<p>地震 地</p>
<p>駿東郡長泉町 (組合加入日) 平成28年4月1日</p>	<p>16,427世帯/42,899人(42,331)/26.63km²</p>	<p>緊援隊登録部隊数(消火4・救急2・後方支援1)</p>		

愛知県

面積 (km ²)	5,169.86※
消防本部数	36
消防職員数 (人)	8,170
消防団員数 (人)	23,514

※名古屋港口埋立地2.57 (km²)及び
衣浦港口埋立地0.48 (km²)を含む

瀬戸・尾張旭消防指令センター

5・21



尾三消防組合・豊明市・長久手市消防指令センター

23・26・31

東三河消防指令センター

2・7・11・17・24

尾張中北消防指令センター

12・14・15・22・32・36

知多広域消防指令センター

13・18・19・20・29・34

海部地方消防指令センター

8・25・27・30・33

凡例

- 組合消防
- 単独常備
- 委託常備
- 広域連合
- ◎
 本部所在地

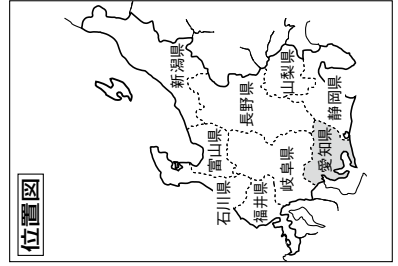

位置図

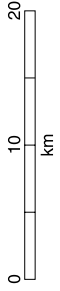

愛 知 県

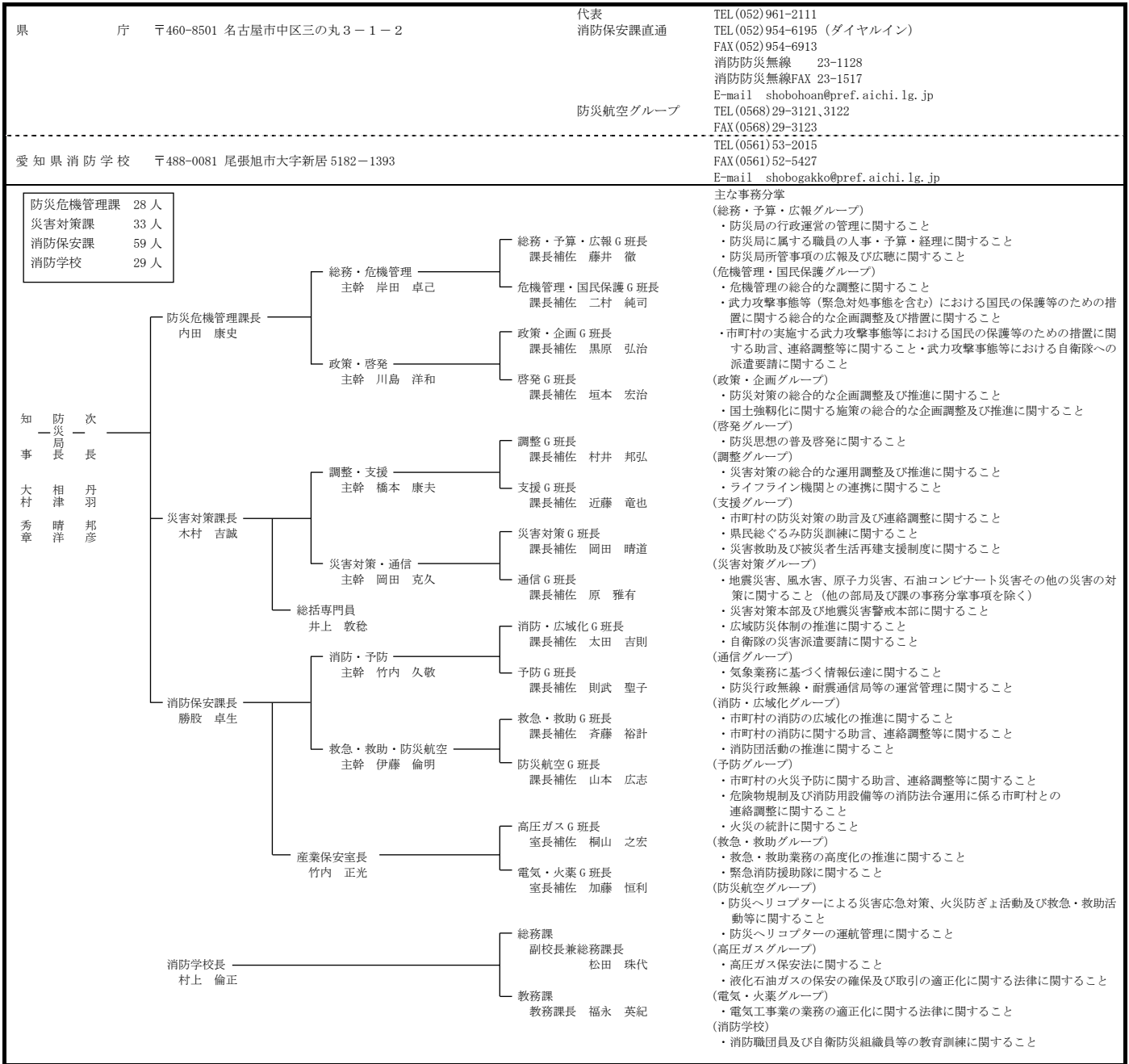

常 備 化 状 況

項目	区分	総 数				常 備 化 市 町 村				非 常 備 町 村			比 較		
		市	町	村	合計	市	町	村	合計	町	村	合計	算定式	比較	
市 町 村		38	14	2	54	38	14	2	54	-	-	-	②/①×100 (市町村 常備化率)	% 100	
面 積 (km ²)		4,304.94	686.62	178.3	5,169.86	4,304.94	686.62	178.3	5,169.86	-	-	-	②'/①'×100 (常備化 面積率)	% 100	
平成27年 国 調 人 口 (人)		7,084,605	392,991	5,532	7,483,128	7,084,605	392,991	5,532	7,483,128	-	-	-	②"/①"×100 (常備化 人口率)	% 100	
消 防 本 部 数	単 独					26	2	-	28						
	組 合									8					
	合 計									36					
組 合 加 入 数						12	10	1	23				③/②×100 (組合化率)	% 42.5	
事 務 委 託 市 町 村 数						-	2	1	3						
緊 急 消 防 援 助 隊 登 録 部 隊 数		指揮支援3・統合指揮1・県指揮3・消火92・救助24・救急64・後方支援43・通信支援1・特災18・特装24・航空3・水上1													

消防本部名 消防長名 所在地・郵便番号 代表電話 災害担当課電話 同F A X 地域衛星通信電話 同F A X 消防本部設置年月日 E-mailアドレス	組 織 の 概 要 消防本部及び消防署所	消 防 団 名 数 名 消防団設置市町村 消防団名・団員 団 長	団事務所管市町村 市町村（課）名 所在地 郵便番号 電話番号 F A X 番号	特 記 事 項
名古屋市消防局 消防長 消防司監 木全 誠一 名古屋市中区三の丸 3-1-1 〒460-8508 TEL(052)972-3504 指令管制室(052)961-0119 FAX(052)972-4195 地域衛星通信(指令課) TEL(023)700-6300 FAX(023)700-6666 昭和23年3月7日 E-mail 00shomu@fd.city.nagoya.lg.jp	消防長 <ul style="list-style-type: none"> 本部 <ul style="list-style-type: none"> 総務部 <ul style="list-style-type: none"> 総務課 職員課 施設課 予防部 <ul style="list-style-type: none"> 予防課 指導課 消防部 <ul style="list-style-type: none"> 消防課 指令課 特別消防隊 消防航空隊 救急部 <ul style="list-style-type: none"> 救急課 救急救命研修所 消防学校 <ul style="list-style-type: none"> 消防研究室 千種消防署 <ul style="list-style-type: none"> 吹上出張所 東山出張所 覚王山出張所 東消防署 <ul style="list-style-type: none"> 富士塚出張所 矢田出張所 北消防署 <ul style="list-style-type: none"> 飯田出張所 楠出張所 西消防署 <ul style="list-style-type: none"> 押切出張所 山田出張所 大野木出張所 中村消防署 <ul style="list-style-type: none"> 日比津出張所 樺出張所 岩塚出張所 中消防署 <ul style="list-style-type: none"> 橋出張所 老松出張所 昭和消防署 <ul style="list-style-type: none"> 八事出張所 白金出張所 瑞穂消防署 <ul style="list-style-type: none"> 堀田出張所 熱田消防署 <ul style="list-style-type: none"> 船方出張所 中川消防署 <ul style="list-style-type: none"> 日置出張所 尾頭橋出張所 下之一色出張所 富田出張所 港消防署 <ul style="list-style-type: none"> 東海橋出張所 東築地出張所 稲永出張所 藪陽出張所 荒子川出張所 	名古屋市（消防本部で所管） 消防課消防団係 TEL(052)972-3561 FAX(052)951-8463 計5,831人 田代消防団 21人 団長 横山 新治 自由ヶ丘消防団 18人 団長 川村 芳則 東山消防団 20人 団長 久野 敏和 見付消防団 16人 団長 近藤 守 星ヶ丘消防団 22人 団長 高名 俊昭 上野消防団 24人 団長 岩田 英明 富士見台消防団 25人 団長 足立 一郎 大和消防団 20人 団長 山本 俊二 高見消防団 21人 団長 日比 賢一 内山消防団 22人 団長 武田 寿朗 千種消防団 18人 団長 間淵 俊夫 千石消防団 22人 団長 脇田 弘美 春岡消防団 20人 団長 吉田 利通 宮根消防団 21人 団長 横地 長種 千代田橋消防団 22人 団長 安江 行廣 葵消防団 24人 団長 樋口佳治郎 東桜消防団 22人 団長 瀬野尾 衛 山吹消防団 24人 団長 浅野 富明 東白壁消防団 24人 団長 白木 光雄 筒井消防団 24人 団長 森島 斉 矢田消防団 19人 団長 青木 常勝 砂田橋消防団 20人 団長 河瀬 利夫 旭丘消防団 23人 団長 清水 純司 明倫消防団 24人 団長 水野 鈴雄 城北消防団 25人 団長 森 伸弘 光城消防団 18人 団長 橋岡 敦司 川中消防団 20人 団長 黒田 純治 金城消防団 17人 団長 西田 吉伸 東志賀消防団 20人 団長 廣川 俊樹 清水消防団 20人 団長 長谷川 義春 杉村消防団 22人 団長 高橋 一男 大杉消防団 22人 団長 木全 一光 六郷消防団 20人 団長 戸田 興一 六郷北消防団 24人 団長 水野 謙治 飯田消防団 24人 団長 倉田 榮介 宮前消防団 21人 団長 市原 秀憲 名北消防団 20人 団長 長瀬 幸和 辻消防団 21人 団長 三島 秀明 楠消防団 22人 団長 加藤 静夫 如意消防団 22人 団長 安藤 秀樹 楠西消防団 18人 団長 堀尾 正利 味鋺消防団 23人 団長 見谷 武 西味鋺消防団 23人 団長 地宗 直樹 南押切消防団 17人 団長 吉田 耕作 榎消防団 18人 団長 伊藤 晴雄 上名古屋消防団 16人 団長 服部 一正 城西消防団 20人 団長 山岸 一男 児玉消防団 21人 団長 岡本 政明 枇杷島消防団 25人 団長 加藤 唱伸 庄内消防団 21人 団長 森 秀利 稲生消防団 25人 団長 浅野 馨 幅下消防団 18人 団長 伊藤 和成 榮生消防団 19人 団長 神戸 信夫	地震 石コン	

消防本部名 消防長名 所在地・郵便番号 代表電話 災害担当課電話 同F A X 地域衛星通信電話 同F A X 消防本部設置年月日 E-mailアドレス	組 織 の 概 要 消防本部及び消防署所		団事務所管市町村 市町村(課)名 所在地 郵便番号 電話番号 F A X 番号	特 記 事 項
	南消防署 ———— 大同出張所 大江出張所 道德出張所 星崎出張所 守山消防署 ———— 志段味出張所 守西出張所 大森出張所 緑消防署 ———— 大高出張所 有松出張所 鳴海出張所 徳重出張所 名東消防署 ———— 星ヶ丘出張所 猪子石出張所 豊が丘出張所 天白消防署 ———— 島田出張所 植田出張所	那古野消防団 20人 団長 山口 孝夫 江西消防団 19人 団長 石橋 一都 山田消防団 21人 団長 伊藤 道夫 中小田井消防団 25人 団長 辻 正弘 大野木消防団 18人 団長 梅本 輝雄 平田消防団 25人 団長 社本 好彦 浮野消防団 20人 団長 小原 洋臣 比良消防団 22人 団長 早川 成章 比良西消防団 16人 団長 久留 雅子 日比津消防団 20人 団長 服部 豊 諏訪消防団 22人 団長 安達 直央 稲葉地消防団 24人 団長 角田 祐三 稲西消防団 24人 団長 秋田 郁夫 中村消防団 21人 団長 奥村 義夫 豊臣消防団 25人 団長 本間 龍司 則武消防団 24人 団長 加藤 幸雄 本陣消防団 19人 団長 青山 晃 亀島消防団 23人 団長 向畑 文範 新明消防団 22人 団長 加藤 登 六反消防団 19人 団長 横井 良幸 牧野消防団 17人 団長 恒川 勝己 米野消防団 19人 団長 内海 千秋 日吉消防団 15人 団長 瀬戸川清巳 千成消防団 20人 団長 金井 育雄 柳消防団 25人 団長 湯浅 秀次 岩塚消防団 23人 団長 牧野 繁樹 八社消防団 23人 団長 川口 保 橋消防団 21人 団長 福島 範彦 栄消防団 20人 団長 小島 康二 名城消防団 23人 団長 伊藤 友久 御園消防団 19人 団長 中山 義規 松原消防団 19人 団長 野田 幸司 大須消防団 16人 団長 高田 妙明 老松消防団 22人 団長 大森 森次 千早消防団 21人 団長 高田 幸治 平和消防団 21人 団長 伊藤 重博 正木消防団 14人 団長 西尾 由和 新栄消防団 20人 団長 柳田 敏雄 吹上消防団 25人 団長 中川 憲一 村雲消防団 17人 団長 鈴木 良 白金消防団 25人 団長 井口 正行 松栄消防団 25人 団長 林 富三 広路消防団 24人 団長 五嶋 正巳 川原消防団 17人 団長 今井 次男 伊勝消防団 19人 団長 大矢 勝哉 八事消防団 22人 団長 原 仍 滝川消防団 17人 団長 日比野 勝 御器所消防団 21人 団長 加藤 清 鶴舞消防団 22人 団長 石川 克彦 弥富消防団 21人 団長 近藤 猛 中根消防団 22人 団長 村上 尚彦 堀田消防団 17人 団長 野田 昇市 徳波消防団 21人 団長 石川 勝治 井戸田消防団 21人 団長 横井 國宏 御親消防団 17人 団長 新美 利夫 瑞徳消防団 17人 団長 佐藤 憲治 豊岡消防団 18人 団長 春日井英智 高田消防団 23人 団長 中島 要		
消防職員 2,332人 火災567件 救急122,142件 救助1,195件 県営名古屋空港 1,058,497世帯/住基 2,303,070人(国調 2,295,638)/ 326.45km ²				

		汐路消防団	20人	団長	岡本 和正
		陽明消防団	22人	団長	水野 誠
		高蔵消防団	25人	団長	田端 博敬
		旗屋消防団	18人	団長	西山 昌男
		白鳥消防団	25人	団長	佐藤 真行
		野立消防団	21人	団長	大矢 千秋
		大宝消防団	24人	団長	渡邊 宗嗣
		千年消防団	20人	団長	高岸好志一
		船方消防団	24人	団長	北澤 孝彦
		常磐消防団	15人	団長	服部 正博
		荒子消防団	17人	団長	毛利 洋一
		中島消防団	22人	団長	西川 克彦
		西中島消防団	19人	団長	服部 博
		野田消防団	20人	団長	丹羽 正美
		八幡消防団	16人	団長	森川 明光
		正色消防団	20人	団長	飯田 茂克
		五反田消防団	21人	団長	西川 盛尊
		昭和橋消防団	23人	団長	小笠原勝美
		玉川消防団	16人	団長	野本 延良
		愛知消防団	23人	団長	澁谷 清次
		広見消防団	24人	団長	垣見 正博
		八熊消防団	23人	団長	中山 忠雄
		露橋消防団	25人	団長	一ノ瀬喜之
		篠原消防団	20人	団長	服部 眞一
		戸田消防団	23人	団長	中原 義則
		明正消防団	19人	団長	三芳 光義
		春田消防団	19人	団長	永井 宏明
		豊治消防団	45人	団長	岡田 正幸
		長須賀消防団	20人	団長	鬼頭 孝弘
		西前田消防団	19人	団長	丸野 晶廣
		万場消防団	17人	団長	立松 徳治
		千音寺消防団	22人	団長	遠藤 誠一
		赤星消防団	14人	団長	水野 仁哉
		西築地消防団	14人	団長	村上 敏男
		港楽消防団	21人	団長	木村 信吾
		東築地消防団	11人	団長	今井 晃
		港西消防団	19人	団長	岩田 信雄
		稲永消防団	12人	団長	戸田 和夫
		野跡消防団	9人	団長	佐々木 茂
		中川消防団	22人	団長	田中 秀樹
		東海消防団	23人	団長	山田八十八
		成章消防団	20人	団長	村上 秀輝
		小碓消防団	24人	団長	上田 忠美
		正保消防団	21人	団長	丸井 利夫
		明德消防団	23人	団長	久野 芳生
		当知消防団	22人	団長	浅野 雅昭
		高木消防団	22人	団長	坂野 松王
		神宮寺消防団	24人	団長	清水 進
		大手消防団	18人	団長	藤本 幸雄
		水上消防団	25人	団長	宮崎 敏史
		南陽消防団	78人	団長	吉岡 三雄
		西福田消防団	69人	団長	山田 善久
		福田消防団	39人	団長	原塚 浩一
		福春消防団	18人	団長	小塚 基樹
		桜消防団	22人	団長	太田 十一
		春日野消防団	21人	団長	鬼頭 重義
		菊住消防団	24人	団長	黒田 勲
		呼統消防団	16人	団長	湯之上勇志
		大磯消防団	19人	団長	小松 伸之
		笠寺消防団	23人	団長	高嶽 実
		笠東消防団	23人	団長	各務 敬治
		星崎消防団	22人	団長	早川 典夫
		明治消防団	21人	団長	加藤 勇
		伝馬消防団	20人	団長	杉山 隆敏
		豊田消防団	18人	団長	増田 正雄
		道德消防団	21人	団長	田島 英明
		大生消防団	23人	団長	武田 利隆
		宝消防団	23人	団長	久野 宏紀
		宝南消防団	25人	団長	水田 信夫

消防本部名 消防長名 所在地・郵便番号 代表電話 災害担当課電話 同F A X 地域衛星通信電話 同F A X 消防本部設置年月日 E-mailアドレス	組 織 の 概 要		団事務所管市町村	特 記 事 項
	消防本部及び消防署所	消防団設置市町村名 消防団名・団員数 団 長	市町村（課）名 所在地 郵便番号 電話番号 F A X 番号	
		白水消防団 23人 団長 香澤 久 柴田消防団 19人 団長 成田 友和 千鳥消防団 21人 団長 竹内 猛		
		大森消防団 25人 団長 水谷 秀樹 大森北消防団 24人 団長 寺尾 隆紀 本地丘消防団 14人 団長 川端誠一郎 森孝東消防団 22人 団長 原 千勝 天子田消防団 23人 団長 柴山 由忠 森孝西消防団 22人 団長 田中 光 小幡消防団 13人 団長 瀧本 一吉 苗代消防団 18人 団長 岡村 謙二 守山消防団 23人 団長 今吉 恒明 西城消防団 21人 団長 鬼頭 勇 二城消防団 23人 団長 森 久義 甘軒家消防団 23人 団長 箕浦 雅廣 鳥羽見消防団 20人 団長 安井 孝男 瀬古消防団 24人 団長 小島 和美 志段味東消防団 25人 団長 加藤 久巳 志段味西消防団 25人 団長 野田 静市 吉根消防団 24人 団長 伊藤 壽秋 白沢消防団 23人 団長 三浦 幸雄 小幡北消防団 21人 団長 兼松 銀三		
		鳴海消防団 24人 団長 成田 年仙 旭出消防団 20人 団長 小島 鋭治 片平消防団 19人 団長 鈴木 康彦 浦里消防団 17人 団長 道前 順一 緑消防団 15人 団長 坂野 武司 平子消防団 21人 団長 名桐 秋雄 鳴海東部消防団 17人 団長 加藤 淑貴 大清水消防団 22人 団長 河合 巧 徳重消防団 16人 団長 深川 学 常安消防団 23人 団長 新聞 秀樹 黒石消防団 21人 団長 柴山 益行 神の倉消防団 25人 団長 稲熊 居吉 熊の前消防団 22人 団長 服部 優一 東丘消防団 20人 団長 杉野 弘人 相原消防団 21人 団長 阪野 勲 滝ノ水消防団 19人 団長 松尾 悟 小坂消防団 18人 団長 鬼頭 輝 太子消防団 19人 団長 近藤 久人 鳴子消防団 18人 団長 日比野徳輝 長根台消防団 22人 団長 村上 和美 戸笠消防団 18人 団長 大友 滋 桃山消防団 21人 団長 中尾 宗治 有松消防団 19人 団長 山田 剛生 桶狭間消防団 25人 団長 濱島 宏季 南陵消防団 13人 団長 安達 誠介 大高消防団 25人 団長 山口 仁 大高南消防団 16人 団長 堀江 好男 大高北消防団 21人 団長 佐々木弘光		
		猪高消防団 20人 団長 高柳 兼春 北一社消防団 23人 団長 加藤 富雄 上社消防団 23人 団長 福岡 久申 本郷消防団 14人 団長 加藤 節夫 藤が丘消防団 19人 団長 樋口 弘 豊が丘消防団 25人 団長 内田 幸男 香流消防団 21人 団長 安達 輝雄		

		<p>逢来消防団 20人 団長 野田 繁弘 平和が丘消防団 17人 団長 山下 賢 猪子石消防団 23人 団長 竹下 修 引山消防団 22人 団長 酒井 登 高針消防団 20人 団長 浅井 政美 極楽消防団 14人 団長 加藤 秀明 前山消防団 21人 団長 加藤 幸廣 牧の原消防団 22人 団長 山口 一誠 貴船消防団 22人 団長 加藤 史郎 梅森坂消防団 14人 団長 阿部 俊二 西山消防団 25人 団長 吉田 有志 名東消防団 25人 団長 五藤 賢治</p>	
<p>2 豊橋市消防本部 消防長 消防正監 井土 幹晴 豊橋市今橋町1 〒440-8501 TEL (0532) 51-3107 消防救急課 (0532) 51-3101 FAX (0532) 56-1411 通信指令課 (0532) 51-2075 FAX (0532) 56-0033 昭和 23 年 3 月 7 日 E-mail shobo-somu@city. toyohashi.lg.jp 夜間連絡先 中消防署 (0532) 52-0119 地域衛星通信 (通信指令課) TEL 8300-31 FAX 8300-11</p>	<p>消防長</p> <ul style="list-style-type: none"> 豊橋市消防本部 <ul style="list-style-type: none"> 総務課 消防救急課 通信指令課 予防課 豊橋市中消防署 <ul style="list-style-type: none"> 東分署 前芝出張所 右巻出張所 豊橋市南消防署 <ul style="list-style-type: none"> 西分署 二川出張所 大清水出張所 <p>消防職員 337 人 火災 91 件 救急 14, 447 件 救助 168 件</p> <p>144, 222 世帯 / 住基 377, 331 人 (国調 374, 765) / 261. 86 ㎢</p>	<p>天白消防団 24人 団長 牧 晃弘 しまだ消防団 24人 団長 羽賀 良徳 高坂消防団 18人 団長 伊藤 勉 山根消防団 21人 団長 青山 幸司 野並消防団 20人 団長 森 留男 相生消防団 22人 団長 北沢 廣一 八事東消防団 25人 団長 竹居 義彦 表山消防団 24人 団長 平野 俊一 平針消防団 24人 団長 村瀬 孝 平針南消防団 20人 団長 水草 晃一 原消防団 25人 団長 村瀬 弘敬 平針北消防団 22人 団長 奥田 讓 植田消防団 22人 団長 近藤 悟 植田北消防団 23人 団長 浅井 宏隆 植田南消防団 21人 団長 佐々部英史 植田東消防団 22人 団長 浅井 徳吉 大坪消防団 20人 団長 水谷 孝弘</p>	
<p>3 岡崎市消防本部 消防長 消防正監 大竹 郁男 岡崎市朝日町3-4 〒444-0022 TEL (0564) 21-5151 消防課 (0564) 21-9886 FAX (0564) 26-0373 地域衛星通信 (通信指令室) TEL 023-702-3-7119 昭和 23 年 3 月 7 日</p>	<p>消防次長</p> <ul style="list-style-type: none"> 岡崎市消防本部 <ul style="list-style-type: none"> 総務課 予防課 消防課 通信指令室 岡崎市中消防署 <ul style="list-style-type: none"> 本署 北分署 花園出張所 岡崎市東消防署 <ul style="list-style-type: none"> 本署 南分署 青野出張所 額田出張所 本宿出張所 形埜出張所 岡崎市西消防署 <ul style="list-style-type: none"> 本署 	<p>大学生消防団 159人 団長 水谷 光貴</p> <p>緊援隊登録部隊 (指揮支援 3・統合機動部隊指揮 1・県指揮 2・消火 21・救助 8・救急 14・後方支援 7・通信支援 1・特災 10・特装 7・航空 2・水上 1)</p> <p>へり 2 I R T 11</p> <p>豊橋市 豊橋市消防団 1, 236 人 団長 松下 直弘</p> <p>消防本部で所管 総務課総務グループ TEL (0532) 51-3111 FAX (0532) 56-2200</p> <p>地 震</p>	
		<p>緊援隊登録部隊 (消火 3・救助 1・救急 3・後方支援 2・特災 1)</p> <p>岡崎市 計 1, 482 人 広幡消防団 95 人 団長 阿部 勉 連尺消防団 54 人 団長 山本 守正 梅園消防団 38 人 団長 稲垣 政文 根石消防団 37 人 団長 青木 学 三島消防団 49 人 団長 村瀬 浩之 六名消防団 50 人 団長 伊藤 政弥 羽根消防団 48 人 団長 川渕 啓治</p> <p>消防本部で所管 総務課 TEL (0564) 21-9836 FAX (0564) 21-9821</p> <p>地 震</p>	

消防本部名 消防長名 所在地・郵便番号 代表電話 災害担当課電話 同F A X 地域衛星通信電話 同F A X 消防本部設置年月日 E-mail アドレス	組 織 の 概 要		団事務所管市町村	特 記 事 項	
E-mail shobohonbu@city.okazaki. lg.jp	消防本部及び消防署所 消防職員 400 人 火災 91 件 救急 15,323 件 救助 134 件 147,418 世帯／住基 384,950 人(国調 381,051)／387.20 km ²		消 防 団 名 数 消 防 団 長 岡崎消防団 59 人 団長 柴田 孝治 美合消防団 49 人 団長 戸松 篤史 男川消防団 60 人 団長 本多 俊博 福岡消防団 60 人 団長 八木 俊治 竜谷消防団 40 人 団長 名倉 章弘 藤川消防団 40 人 団長 酒井 正一 山中消防団 40 人 団長 畑田 忠之 本宿消防団 40 人 団長 小早川 正太 河合消防団 59 人 団長 林 昌宏 常磐消防団 80 人 団長 渡邊 敬祐 岩津消防団 160 人 団長 会津 章一 矢作消防団 104 人 団長 三浦 康弘 六ツ美消防団 80 人 団長 野本 薫 額田消防団 194 人 団長 青山 昇司 機能別団員 46 人	市町村(課)名 所 在 地 郵 便 番 号 電 話 番 号 F A X 番 号	
④ 一宮市消防本部 消防長 消防正監 西尾 欣孝 一宮市緑 1-1-10 〒491-0862 TEL (0586) 72-0119 通信指令課 (0586) 72-1191 FAX (0586) 71-1192 地域衛星通信(通信指令課) TEL (023) 703-2-1090 FAX (023) 703-1150 昭和 23 年 3 月 7 日 E-mail f-somu@city.ichinomiya. lg.jp	<p>消防職員 389 人 火災 99 件 救急 16,882 件 救助 210 件 142,480 世帯／住基 386,105 人(国調 380,868)／113.82 km²</p>		一宮市 一宮市消防団 516 人 団長 野田 昭徳	消防本部で所管 総務課消防団担当 TEL (0586) 72-1193 FAX (0586) 71-1191	入 湯 緊援隊登録部隊 (消火 4・救助 1・救急 2・後方支援 1)
緊援隊登録部隊 (消火 4・救助 2・救急 3・後方支援 2・特災 1・特装 2)					

<p>⑤ 瀬戸市消防本部</p> <p>消防長 消防監 森山 修次 瀬戸市苗場町 101 〒489-0983 TEL (0561) 85-0119 消防課 TEL (0561) 85-0438 FAX (0561) 21-6605 昭和 26 年 8 月 1 日 E-mail shobohonbu@city.seto.lg.jp</p>	<p>消防次長</p> <ul style="list-style-type: none"> 瀬戸市消防本部 — 消防課 <ul style="list-style-type: none"> 庶務グループ 予防グループ 瀬戸市消防署 <ul style="list-style-type: none"> 第 1～3 グループ 救急対策室グループ 通信指令室グループ 東分署グループ 南分署グループ <p>消防職員 133 人 火災 36 件 救急 5,304 件 救助 54 件</p> <p>50,327 世帯／住基 130,298 人(国調 129,046)／111.40 km²</p>	<p>瀬戸市 瀬戸市消防団 268 人 団長 田中 浩二</p>	<p>消防本部で所管 消防課 TEL (0561) 85-0438 FAX (0561) 21-6605</p>	
<p>⑥ 春日井市消防本部</p> <p>消防長 消防正監 青山 修 春日井市鳥居松町 5-44 〒486-8686 TEL (0568) 82-0119 消防総務課 TEL (0568) 85-6376 FAX (0568) 84-5910 通信指令室 TEL (0568) 85-6391 FAX (0568) 85-1243 昭和 24 年 4 月 1 日 E-mail syosomu@city.kasugai.lg.jp</p>	<p>消防副消防長</p> <ul style="list-style-type: none"> 本部 <ul style="list-style-type: none"> 消防総務課 予防課 消防救急課 通信指令室 消防署 <ul style="list-style-type: none"> 第一～三課 東出張所 西出張所 南出張所 北出張所 高蔵寺出張所 <p>消防職員 310 人 火災 87 件 救急 13,654 件 救助 247 件 県営名古屋空港</p> <p>124,291 世帯／住基 311,344 人(国調 306,508)／92.78 km²</p>	<p>春日井市 春日井市消防団 151 人 団長 鈴木 啓晋</p>	<p>消防本部(消防総務課)で所管 TEL (0568) 85-6381 FAX (0568) 84-5910</p>	<p>緊援隊登録部隊(消火 2・救助 1・救急 4・後方支援 1・特災 1・特装 2)</p>
<p>⑦ 豊川市消防本部</p> <p>消防長 消防監 渡邊 和利 豊川市諏訪 1-1 〒442-8601 TEL (0533) 89-9516 総務課 FAX (0533) 89-9523 消防署 TEL (0533) 89-0119 通信指令課(豊橋消防指令センター内) TEL (0532) 51-2075 昭和 23 年 3 月 7 日 E-mail shobosomu@city.toyokawa.lg.jp</p>	<p>消防次長</p> <ul style="list-style-type: none"> 豊川市消防本部 <ul style="list-style-type: none"> 総務課 予防課 通信指令課 豊川市消防署 <ul style="list-style-type: none"> 東分署 西分署 南分署 一宮出張所 <p>消防職員 191 人 火災 40 件 救急 7,378 件 救助 91 件</p> <p>67,976 世帯／住基 185,751 人(国調 182,436)／161.14 km²</p>	<p>豊川市 豊川市消防団 703 人 団長 小山 知久</p>	<p>消防本部で所管 総務課消防係 TEL (0533) 89-9576 FAX (0533) 89-9523</p>	<p>地震 湯</p> <p>緊援隊登録部隊(救急 1・消火 2・後方支援 1・特装 1)</p>
<p>⑧ 津島市消防本部</p> <p>消防長 消防司令長 安川 和宏 津島市埋田町 2-70-1 〒496-0031 TEL (0567) 23-0119 警防・通信グループ (0567) 23-0119 FAX (0567) 28-3341 昭和 24 年 4 月 30 日 E-mail shoubou@city.tsushima.lg.jp</p>	<p>消防長</p> <ul style="list-style-type: none"> 総務課 予防課 津島市消防署 <p>消防職員 80 人 火災 19 件 救急 2,936 件 救助 44 件</p> <p>23,833 世帯／住基 63,469 人(国調 63,431)／25.09 km²</p>	<p>津島市 津島市消防団 272 人 団長 前田 博明</p>	<p>消防本部で所管 総務課消防団グループ TEL (0567) 23-0417 FAX (0567) 28-3341</p>	<p>地震</p> <p>緊援隊登録部隊(消火 1・救助 1・救急 1・後方支援 1・特装 1)</p>

消防本部名 消防長名 所在地・郵便番号 代表電話 災害担当課電話 同F A X 地域衛星通信電話 同F A X 消防本部設置年月日 E-mailアドレス	組 織 の 概 要 消防本部及び消防署所	消 防 団 名 数 名 消防団設置市町村 消防団名・団員 団 長	団事務所管市町村 市町村（課）名 所 在 地 郵 便 番 号 電 話 番 号 F A X 番 号	特 記 事 項
豊田市消防本部 消防長 消防正監 児玉 増夫 豊田市長興寺5-17-1 〒471-0879 TEL (0565)35-0119 (0565)35-9724 FAX (0565)35-9739 地域衛星通信（指令課） TEL (023)711-2-8560 昭和31年4月1日 E-mail shoubou-soumu@city. toyota.aichi.jp	消防次長 消防本部 <ul style="list-style-type: none"> 総務課 警防救急課 予防課 指令課 足助消防署 <ul style="list-style-type: none"> 管理課 <ul style="list-style-type: none"> 旭出張所 稲武出張所 下山出張所 消防1課 消防2課 北消防署 <ul style="list-style-type: none"> 管理課 <ul style="list-style-type: none"> 保見出張所 力石出張所 消防1課 消防2課 藤岡小原分署 中消防署 <ul style="list-style-type: none"> 管理課 <ul style="list-style-type: none"> 松平出張所 消防1課 消防2課 東分署 逢妻分署 南消防署 <ul style="list-style-type: none"> 管理課 <ul style="list-style-type: none"> 高岡出張所 消防1課 消防2課 西分署 末野原分署 消防職員 501人 火災131件 救急18,041件 救助292件 169,598世帯/住基423,916人(国調422,542)/918.32km ²	豊田市 豊田市消防団 2,051人 団長 藤村 匡泰	消防本部で所管 総務課 TEL(0565)35-9717 FAX(0565)35-9709	入 湯 みなし過疎 小 原 足 助 旭 武 稲 震 地 震
西尾市消防本部 消防長 消防監 太田 孝行 西尾市矢曾根町赤地 23-1 〒445-0872 TEL(0563)56-2110 消防署同上 FAX(0563)57-1717 昭和30年5月1日 E-mail fd.soumu@city.nishio. lg.jp	消防次長 西尾市 消防本部 <ul style="list-style-type: none"> 総務課 予防課 西尾市 消防署 <ul style="list-style-type: none"> 本署 <ul style="list-style-type: none"> 北出張所 東出張所 西分署 一色分署 — 佐久島分遣所 吉良分署 幡豆分署 消防職員 201人 火災48件 救急6,612件 救助43件 58,951世帯/住基171,546人(国調167,990)/161.22km ²	西尾市 計498人 西尾市一色消防団 104人 団長 中川 孝英 西尾市吉良消防団 80人 団長 内藤 敦 西尾市幡豆消防団 51人 団長 柳原 孝 西尾市機能別消防団 263人 団長 河嶋 文雄	消防本部で所管 総務課消防担当 TEL(0563)56-6250 FAX(0563)57-1738	地 震 離 島 入 湯
蒲郡市消防本部 消防長 消防監 尾寄 卓郎 蒲郡市水竹町下沖田25 〒443-0005 TEL(0533)68-5119 消防署(0533)68-5110 FAX(0533)68-5129 昭和36年7月1日 E-mail shobo@city.gamagori.lg.jp	消防長 蒲郡市消防本部 <ul style="list-style-type: none"> 総務課 予防課 蒲郡市消防署 <ul style="list-style-type: none"> 東部出張所 西部出張所 消防職員 113人 火災20件 救急3,462件 救助45件 29,950世帯/住基80,634人(国調81,100)/56.92km ²	蒲郡市 蒲郡市消防団 346人 団長 市川 晶基	消防本部で所管 総務課消防係 TEL(0533)68-0936 FAX(0533)68-5129	地 震 入 湯

<p>12 犬山市消防本部 消防長 消防司令長 石田 雅夫 犬山市大字五郎丸字 下前田1番地 〒484-0066 TEL (0568) 65-0119 予防課(0568)65-3123 (夜間は代表電話) FAX(0568)65-3127 地域衛星通信(消防署) TEL 8313-31 FAX 8313-11 昭和39年6月1日 E-mail 060100@city.inuyama.lg.jp</p>	<p>消防次長</p> <ul style="list-style-type: none"> 犬山市消防本部 <ul style="list-style-type: none"> 消防総務課 予防課 犬山市消防署 <ul style="list-style-type: none"> 北出張所 南出張所 <p>消防職員 93人 火災26件 救急2,896件 救助46件</p> <p>28,269世帯/住基74,509人(国調74,308)/74.90km²</p>	<p>犬山市 犬山市消防団 175人 団長 齋木 正文</p>	<p>消防本部で所管 消防総務課 TEL(0568)65-3122 FAX(0568)65-3127</p>	<p>入 湯</p>
<p>13 常滑市消防本部 消防長 消防司令長 山本 和彦 常滑市飛香台3-1-2 〒479-0868 TEL (0569) 35-0119 総務課(0569)35-8621 (夜間は代表電話) FAX(0569)34-8777 昭和40年1月1日 E-mail syobosomu@city.tokoname.lg.jp</p>	<p>消防次長</p> <ul style="list-style-type: none"> 常滑市消防本部 <ul style="list-style-type: none"> 総務課 予防課 常滑市消防署 <ul style="list-style-type: none"> 消防課 <ul style="list-style-type: none"> 南出張所 空港出張所 <p>消防職員 90人 火災35件 救急2,671件 救助44件 中部国際空港</p> <p>22,506世帯/住基58,594人(国調56,547)/55.90km²</p>	<p>常滑市 常滑市消防団 174人 団長 伊藤 正光</p>	<p>消防本部で所管 総務課 TEL(0569)35-8621 FAX(0569)34-5939</p>	<p>地 震</p>
<p>14 江南市消防本部 消防長 消防監 長谷川 久昇 江南市赤童子町大堀70 〒483-8221 TEL (0587) 55-2258 防災安全課(0587)54-1111 (内151) <夜間は代表電話> FAX(0587)53-0119 地域衛星通信<消防署> TEL 023-8315-31 FAX 023-8315-11 昭和39年4月1日 E-mail soumu@city.konan.lg.jp</p>	<p>消防長</p> <ul style="list-style-type: none"> 江南市消防本部 <ul style="list-style-type: none"> 総務予防課 江南市消防署 <ul style="list-style-type: none"> 江南市消防署東分署 <p>消防職員 109人 火災21件 救急4,438件 救助64件</p> <p>37,130世帯/住基100,915人(国調98,359)/30.20km²</p>	<p>江南市 江南市消防団 200人 団長 後藤 雅臣</p>	<p>消防本部で所管 総務予防課 TEL(0587)55-2250 FAX(0587)53-0119</p>	
<p>15 小牧市消防本部 消防長 消防監 山田 徹 小牧市安田町119 〒485-0014 TEL (0568) 76-0119 FAX(0568)76-0224 危機管理課(0568)76-1171 (夜間は消防本部) 地域衛星通信(消防署) TEL 8317-31 FAX 8317-11 昭和39年4月1日 E-mail shosoumu@city.komaki.lg.jp</p>	<p>消防長</p> <ul style="list-style-type: none"> 小牧市消防本部 <ul style="list-style-type: none"> 消防総務課 予防課 小牧市消防署 <ul style="list-style-type: none"> 東支署 南支署 北支署 <p>消防職員 155人 火災47件 救急6,476件 救助73件 県営名古屋空港</p> <p>59,383世帯/住基153,335人(国調149,462)/62.81km²</p>	<p>小牧市 小牧市消防団 138人 団長 松浦 勝</p>	<p>消防本部で所管 消防総務課 TEL(0568)76-0229 FAX(0568)76-0224</p>	
<p>緊援隊登録部隊(消火1・後方支援1)</p> <p>緊援隊登録部隊(消火1・救急1・後方支援1・特災1)</p> <p>緊援隊登録部隊(消火2・救急1・後方支援1)</p> <p>緊援隊登録部隊(消火2・救急1・後方支援1)</p>				

消防本部名 消防長名 所在地・郵便番号 代表電話 災害担当課電話 同F A X 地域衛星通信電話 同F A X 消防本部設置年月日 E-mailアドレス	組 織 の 概 要 消防本部及び消防署所	消防団設置市町村 消防団名・団員数 団 長	団事務所管市町村 所在地 郵便番号 電話番号 F A X 番号	特 記 事 項
16 稲沢市消防本部 消防長 消防監 石黒 秀治 稲沢市船橋町鯉坪 321 番地 1 〒492-8267 TEL (0587) 22-0119 FAX (0587) 22-2130 地域衛星通信<警防第1・2課> FAX (023) 8340-11 平成 17 年 4 月 1 日 E-mail fire@city.inazawa.lg.jp	消防次長 稲沢市消防本部 <ul style="list-style-type: none"> 総務課 予防課 稲沢市消防署 <ul style="list-style-type: none"> 警防第1課 警防第2課 情報指令課 稲沢東分署 祖父江分署 平和分署 消防職員 164 人 火災 38 件 救急 5,884 件 救助 58 件 49,986 世帯/住基 137,692 人(国調 136,867)/79.35 km ²	稲沢市 稲沢市消防団 307 人 団長 小沢 実	消防本部で所管 総務課 TEL (0587) 22-0119 FAX (0587) 22-2130	緊援隊登録部隊 (消火2・救急2・後方支援1)
17 新城市消防本部 消防長 消防監 成田 保嗣 新城市平井字新栄 83 番地 〒441-1361 TEL (0536) 22-1119 FAX (0536) 22-4821 地域衛星通信 (情報指令室) TEL (023) 8318-31 FAX (023) 8318-11 昭和 40 年 4 月 1 日 E-mail soumu-shomu@city.hinshiro.lg.jp	消防次長 新城市消防本部 <ul style="list-style-type: none"> 消防総務課 予防課 新城市消防署 <ul style="list-style-type: none"> 鳳来出張所 作手出張所 東栄分署 設楽分署 津具分遣所 豊根出張所 富山駐在所 消防職員 144 人 火災 35 件 救急 2,470 件 救助 59 件 20,395 世帯/住基 57,361 人(国調 56,788)/1,052.43 km ²	新城市 新城市消防団 927 人 団長 杉木 隆浩 設楽町 設楽町消防団 275 人 団長 伊吹 幸治 東栄町 東栄町消防団 180 人 団長 真柴 浩志	消防本部で所管 消防総務課消防係 TEL (0536) 22-4803 FAX (0536) 22-4821 設楽町総務課 北設楽郡設楽町 田口字辻前 14 〒441-2301 TEL (0536) 62-0511 FAX (0536) 62-1675 東栄町総務課 北設楽郡東栄町大 字本郷字上前畑 25 〒449-0292 TEL (0536) 76-0501 FAX (0536) 76-1725	過疎 入湯 地震 過疎 地震 過疎 地震
事務受託市 新城市	16,454 世帯/47,773 人(47,133)/499.23 km ²	豊根村 豊根村消防団 59 人 団長 清川 和誠	豊根村総務課 北設楽郡豊根村下 黒川字蕨平 2 〒449-0403 TEL (0536) 85-1311 FAX (0536) 85-1164	過疎 地震
事務委託町村 北設楽郡設楽町 (事務委託日) 平成 11 年 4 月 1 日	2,015 世帯/5,043 人(5,074)/273.94 km ²	緊援隊登録部隊 (消火2・救急1・後方支援1)		
北設楽郡東栄町 (事務委託日) 平成 11 年 4 月 1 日	1,436 世帯/3,373 人(3,446)/123.38 km ²			
北設楽郡豊根村 (事務委託日) 平成 11 年 4 月 1 日	490 世帯/1,172 人(1,135)/155.88 km ²			
18 東海市消防本部 消防長 消防監 富永 直弘 東海市高横須賀町 町新田 1-1 〒477-8691 TEL (0562) 36-0119 消防署 (0562) 36-0471 FAX (0562) 36-1919 昭和 43 年 4 月 1 日 E-mail shomu@city.tokai.lg.jp	消防次長 消防本部 <ul style="list-style-type: none"> 庶務課 予防課 消防署 — 警防課 <ul style="list-style-type: none"> 北出張所 南出張所 消防職員 122 人 火災 48 件 救急 4,332 件 救助 57 件 46,371 世帯/住基 114,170 人(国調 111,944)/43.43 km ²	東海市 東海市消防団 197 人 団長 沼澤 恒一郎	消防本部で所管 庶務課 TEL (0562) 32-1178 FAX (0562) 36-1919	石コ 地 震 入湯

<p>19 大府市消防本部 消防長 消防監 上山 治人 大府市大東町3-202 〒474-0023 TEL (0562) 47-0119 消防署 (0562) 47-0119 FAX (0562) 44-9922 地域衛生通信 023-723-2-9 023-723-1150 (FAX) 昭和45年4月1日 E-mail shomu-119@city. obu.lg.jp</p>	<p>消防長</p> <ul style="list-style-type: none"> 消防本部 <ul style="list-style-type: none"> 庶務課 予防課 消防署 <ul style="list-style-type: none"> 共長出張所 <p>消防職員 97人 火災 22件 救急 3,376件 救助 34件</p> <p>35,669世帯/住基 91,384人(国調 89,157)/33.66km²</p>	<p>大府市 大府市消防団 153人 団長 濱嶋 光</p>	<p>消防本部で所管 庶務課庶務施設担当 TEL (0562) 47-2207 FAX (0562) 44-9922</p>	<p>地震 入湯</p>
<p>20 知多市消防本部 消防長 消防監 黒宮 俊行 知多市新知字西新生73 〒478-0017 TEL (0562) 56-0119 消防署同上 FAX (0562) 55-6123 昭和42年4月1日 E-mail chital19@city.chita. lg.jp</p>	<p>消防長</p> <ul style="list-style-type: none"> 知多市消防本部 <ul style="list-style-type: none"> 庶務課 予防課 知多市消防署 <ul style="list-style-type: none"> 本署 八幡出張所 旭出張所 <p>消防職員 106人 火災 26件 救急 2,985件 救助 35件</p> <p>33,009世帯/住基 85,847人(国調 84,617)/45.90km²</p>	<p>知多市 知多市消防団 128人 団長 泉 章人</p>	<p>消防本部で所管 庶務課 TEL (0562) 56-0146 FAX (0562) 55-6123</p>	<p>地震 石コン</p>
<p>21 尾張旭市消防本部 消防長 消防司令長 八野井 聡 尾張旭市東大道町曾 我廻間2301-1 〒488-0802 TEL (0561) 51-0119 消防署同上 FAX (0561) 52-0119 昭和45年9月1日 E-mail syoubou@city. owariasahi.lg.jp</p>	<p>消防次長</p> <ul style="list-style-type: none"> 尾張旭市消防本部 <ul style="list-style-type: none"> 消防総務課 予防課 尾張旭市消防署 <p>消防職員 84人 火災 19件 救急 3,075件 救助 28件</p> <p>31,806世帯/住基 82,997人(国調 80,787)/21.03km²</p>	<p>尾張旭市 尾張旭市消防団 120人 団長 水野 歳男</p>	<p>消防本部で所管 消防総務課 TEL (0561) 51-0861 FAX (0561) 51-0873</p>	<p>地震 特装1</p>
<p>22 岩倉市消防本部 消防長 消防司令長 堀尾 明弘 岩倉市川井町北穴田119 〒482-0015 TEL (0587) 37-5333 通信指令室同上 FAX (0587) 37-1220 昭和46年4月1日 E-mail shobohonbu@city. iwakura.lg.jp</p>	<p>消防長</p> <ul style="list-style-type: none"> 岩倉市消防本部 <ul style="list-style-type: none"> 総務課 岩倉市消防署 <p>消防職員 50人 火災 7件 救急 1,965件 救助 27件</p> <p>20,390世帯/住基 48,000人(国調 47,562)/10.47km²</p>	<p>岩倉市 岩倉市消防団 88人 団長 中村 勝己</p>	<p>消防本部で所管 総務課 TEL (0587) 38-0317 FAX (0587) 37-1220</p>	<p>地震 特装1</p>
<p>23 豊明市消防本部 消防長 消防司令長 土屋 正典 豊明市香掛町宿234 〒470-1109 TEL (0562) 92-0119 消防署同上 FAX (0562) 92-0230 昭和47年4月1日 E-mail firesomu@city.toyoake. lg.jp</p>	<p>消防長</p> <ul style="list-style-type: none"> 豊明市消防本部 <ul style="list-style-type: none"> 消防総務課 豊明市消防署 <ul style="list-style-type: none"> 南部出張所 <p>消防職員 77人 火災 18件 救急 2,898件 救助 17件</p> <p>27,504世帯/住基 68,802人(国調 69,127)/23.22km²</p>	<p>豊明市 豊明市消防団 174人 団長 天野 卓哉</p>	<p>消防本部で所管 消防総務課庶務係 TEL (0562) 92-0410 FAX (0562) 93-8961</p>	<p>地震 特装2</p>

消防本部名 消防長名 所在地・郵便番号 代表電話 災害担当課電話 同F A X 地域衛星通信電話 同F A X 消防本部設置年月日 E-mailアドレス	組織の概要 消防本部及び消防署所	消防団名 消防団設置市町村 消防団名・団員数 団長名	団事務所管市町村 市町村(課)名 所在地 郵便番号 電話番号 F A X 番号	特記事項 地震 入湯
24 田原市消防本部 消防長 消防監 三浦 修司 田原市田原町南番場 30-1 〒441-3492 TEL (0531) 23-4073 FAX (0531) 23-0180 龍星通信 TEL 8331-31 昭和46年1月1日 E-mail syoubouk@city.tahara.lg.jp	消防長 <ul style="list-style-type: none"> 田原市消防本部 <ul style="list-style-type: none"> 消防課 田原市消防署 <ul style="list-style-type: none"> 消防署(本署) 赤羽根分署 渥美分署 消防職員 116人 火災17件 救急2,245件 救助41件 21,640世帯/住基63,174人(国調62,364)/191.12km ²	田原市 田原市消防団 719人 団長 鈴木 辰也	消防本部で所管 消防課 TEL (0531) 23-4073 FAX (0531) 23-0180	地震 緊援隊登録部隊(消火2・救急1・後方支援1)
25 愛西市消防本部 消防長 消防監 足立 信夫 愛西市西保町西川原25 〒496-0911 TEL (0567) 26-1100 総務課(0567)26-1102 (夜間は代表電話) FAX (0567)26-1347 平成17年4月1日 E-mail syobo-honbu@city.aisai.lg.jp	消防長 <ul style="list-style-type: none"> 愛西市消防本部 <ul style="list-style-type: none"> 総務課 予防課 愛西市消防署 <ul style="list-style-type: none"> 消防課 警備第1課 警備第2課 警備第3課 分署 消防職員 101人 火災31件 救急2,626件 救助32件 21,131世帯/住基63,932人(国調63,088)/66.70km ²	愛西市 愛西市消防団 385人 団長 石河 靖雄	消防本部で所管 総務課 TEL (0567) 26-1102 FAX (0567) 26-1347	地震 緊援隊登録部隊(消火3・救急1・後方支援2)
26 長久手市消防本部 消防長 消防司令長 吉田 弘美 長久手市岩作長池51 〒480-1103 消防課(0561)62-0119 総務課(0561)62-3001 FAX(0561)62-7671 昭和55年4月1日 E-mail shobohonbu@city.nagakute.lg.jp	消防長 <ul style="list-style-type: none"> 消防本部 <ul style="list-style-type: none"> 総務課 予防課 長久手市消防署 消防職員 67人 火災10件 救急1,918件 救助19件 25,069世帯/住基56,627人(国調57,598)/21.55km ²	長久手市 長久手市消防団 122人 団長 武田 和久	消防本部で所管 総務課 消防係 TEL (0561) 62-7886 FAX (0561) 62-7671	地震 入湯 緊援隊登録部隊(消火1・特装1)
27 蟹江町消防本部 消防長 消防司令長 奥村 光司 海部郡蟹江町大字 蟹江本町字クノ割10 〒497-0033 TEL (0567) 95-5121 消防署同上 FAX (0567) 96-6369 昭和46年4月1日 E-mail shobohon@town.kanie.lg.jp	消防次長 <ul style="list-style-type: none"> 消防本部 <ul style="list-style-type: none"> 総務課 予防課 蟹江町消防署 消防職員 54人 火災7件 救急1,689件 救助15件 14,971世帯/住基37,761人(国調37,085)/11.09km ²	蟹江町 蟹江町消防団 192人 団長 神田 浩	消防本部で所管 総務課 TEL (0567) 95-5121 FAX (0567) 96-6369	地震 入湯 緊援隊登録部隊(消火2・救急1・後方支援1)
28 幸田町消防本部 消防長 消防司令長 吉本 智明 額田郡幸田町大字 菱池字前田41-1 〒444-0113 TEL (0564) 63-0119 FAX (0564) 63-1189 昭和51年9月1日 E-mail kotasyobo@town.kota.lg.jp	消防次長 <ul style="list-style-type: none"> 消防本部 <ul style="list-style-type: none"> 庶務課 予防防災課 幸田町消防署 消防職員 57人 火災12件 救急1,476件 救助18件 13,693世帯/住基40,677人(国調39,549)/56.72km ²	幸田町 幸田町消防団 147人 団長 加藤 徹也	消防本部で所管 庶務課庶務グループ TEL (0564) 63-0514 FAX (0564) 63-1189	地震 入湯 緊援隊登録部隊(消火1・救急1・後方支援1)

<p>29 知多 中部広域事務組合消防本部 消防長 消防正監 加藤 幸弘 半田市東洋町1-6 〒475-0817 TEL (0569) 21-0119 消防課(0569)21-1492 FAX(0569)22-7420 昭和49年4月1日 E-mail chitachu@cac-net.ne.jp</p>	<p>消防本部</p> <ul style="list-style-type: none"> 消防本部 <ul style="list-style-type: none"> 総務課 予防課 半田消防署 <ul style="list-style-type: none"> 消防第1課 消防第2課 救急第1課 救急第2課 阿久比支署 武豊支署 東浦支署 北部出張所 成岩出張所 東浦西部出張所 <p>消防職員 254人 火災 56件 救急 9,243件 救助 135件</p>	<p>半田市 半田市消防団 367人 団長 間瀬 康雅</p>	<p>半田市総務部防災交通課 (知多中部消防本部総務課内) 半田市東洋町1-6 〒475-0817 TEL(0569)21-1490 FAX(0569)22-7420</p>	<p>石 震 コ 震 地 震</p>
<p>構成市町</p> <p>半田市 (組合加入日) 昭和49年4月1日</p> <p>知多郡阿久比町 (組合加入日) 昭和49年4月1日</p> <p>知多郡東浦町 (組合加入日) 昭和49年4月1日</p> <p>知多郡武豊町 (組合加入日) 昭和49年4月1日</p>	<p>91,156世帯/住基241,072人(国調236,358)/128.74km²</p> <p>46,281世帯/118,960人(116,908)/47.42km²</p> <p>9,627世帯/28,671人(27,747)/23.80km²</p> <p>18,524世帯/50,419人(49,230)/31.14km²</p> <p>16,724世帯/43,022人(42,473)/26.38km²</p>	<p>阿久比町 阿久比町消防団 96人 団長 竹内 卓美</p>	<p>阿久比町総務部防災交通課 知多郡阿久比町大字卯坂字殿越50 〒470-2292 TEL(0569)48-1111 FAX(0569)48-0229</p>	<p>地 震</p>
<p>30 海部東部消防組合 消防本部 消防長 消防監 平野 雄治 あま市七宝町遠島十坪119番地1 〒497-0002 TEL(052)442-0119 海部東部消防組合消防署 TEL(052)442-1383 FAX(052)442-3180 昭和46年6月1日 E-mail soumu@amatobu-119.jp</p>	<p>消防次長</p> <ul style="list-style-type: none"> 消防本部 <ul style="list-style-type: none"> 総務課 予防課 消防署 <ul style="list-style-type: none"> 消防課 消防第一課 消防第二課 消防第三課 北分署 南分署 <p>消防職員 139人 火災 29件 救急 5,226件 救助 53件</p>	<p>あま市 あま市消防団 333人 団長 石田 隆義</p>	<p>あま市役所安全安心課 あま市木田戌亥18番地1 〒490-1292 TEL(052)444-0862 FAX(052)441-8330</p>	<p>地 震</p>
<p>構成市町</p> <p>あま市 (組合加入日) 昭和46年6月1日</p> <p>海部郡大治町 (組合加入日) 昭和46年6月1日</p>	<p>45,295世帯/住基120,582人(国調117,888)/34.08km²</p> <p>33,190世帯/88,510人(86,898)/27.49km²</p> <p>12,105世帯/32,072人(30,990)/6.59km²</p>	<p>大治町 大治町消防団 243人 団長 吉田 英行</p>	<p>大治町役場防災危機管理課 海部郡大治町大字馬島字大門西1-1 〒490-1192 TEL(052)444-2711 FAX(052)443-4468</p>	<p>地 震</p>
		<p>緊援隊登録部隊(消火2・救急2・特装1)</p>		
		<p>緊援隊登録部隊(消火1・救急1・救助1・特災1)</p>		

消防本部名 消防長名 所在地・郵便番号 代表電話 災害担当課電話 同F A X 地域衛星通信電話 同F A X 消防本部設置年月日 E-mail アドレス	組 織 の 概 要 消防本部及び消防署所	消防 団 名 数 名 消防 団 設 置 市 町 村 名 消防 団 名 ・ 団 員 数 名 団 長	団事務所管市町村 市町村（課）名 所 在 地 郵 便 番 号 電 話 番 号 F A X 番 号	特 記 事 項
31 尾三消防本部 消防長 消防正監 安藤 吉伸 愛知郡東郷町 大字諸輪字曙 18 〒470-0151 TEL (0561) 38-0119 消防課 (0561) 38-7215 FAX (0561) 38-6962 昭和 47 年 4 月 1 日 E-mail soumu@bisan-fd.tog o.aichi.jp	消防長 消防次長 消防員 212 人 火災 75 件 救急 6,079 件 救助 62 件 72,528 世帯／住基 192,675 人(国調 192,645)／85.13 ㎢	日進市 日進市消防団 223 人 団長 水嶋 義弘 みよし市 みよし市消防団 329 人 団長 深谷 委宏 東郷町 東郷町消防団 158 人 団長 近藤 利伸	日進市総務部危機管理課 日進市蟹甲町池下 268 〒470-0192 TEL (0561) 73-7111 FAX (0561) 74-0258 みよし市防災安全課 みよし市三好町小坂 50 〒470-0295 TEL (0561) 32-2111 FAX (0561) 76-5702 東郷町総務部安全安心課 愛知郡東郷町大字春木字羽根穴 1 〒470-0198 TEL (0561) 38-3111 FAX (0561) 38-0001	地震 地震 地震 緊援隊登録部隊（消火 2・救急 1・後方支援 1・特装 2）

構成市町 日進市 （組合加入日） 昭和 47 年 4 月 1 日 みよし市 （組合加入日） 昭和 47 年 4 月 1 日	34,210 世帯／89,202 人(87,977)／34.91 ㎢ 22,552 世帯／60,193 人(61,810)／32.19 ㎢	愛知郡東郷町 （組合加入日） 昭和 47 年 4 月 1 日	15,766 世帯／43,280 人(42,858)／18.03 ㎢	
32 丹羽広域事務組合 消防本部 消防長 消防司令長 鈴木 眞司 丹羽郡大口町上小口 1-624 〒480-0141 TEL (0587) 95-5151 丹羽消防 (0587) 95-5151 FAX (0587) 95-5157 平成 14 年 4 月 1 日 衛星通信 TEL 8341-31 FAX 8341-11 E-mail niwall19@ruby.ocn.ne.jp	消防長 消防員 85 人 火災 18 件 救急 2,185 件 救助 22 件 20,995 世帯／住基 58,356 人(国調 57,080)／24.80 ㎢	大口町 大口町消防団 90 人 団長 酒井 孝 扶桑町 扶桑町消防団 63 人 団長 大藪 孝志	大口町町民安全課 丹羽郡大口町下小口 7-155 〒480-0144 TEL (0587) 95-1966 FAX (0587) 95-5721 扶桑町総務課 丹羽郡扶桑町大字高雄字天道 330 〒480-0102 TEL (0587) 93-1111 FAX (0587) 93-2034	緊援隊登録部隊（消火 1・救急 1・後方支援 1）

構成市町 丹羽郡大口町 （組合加入日） 平成 14 年 4 月 1 日	8,316 世帯／23,757 人(23,274)／13.61 ㎢	丹羽郡扶桑町 （組合加入日） 平成 14 年 4 月 1 日	12,679 世帯／34,599 人(33,806)／11.19 ㎢	
33 海部南部消防組合 消防本部 消防長 消防監 伊藤 亨 海部郡飛島村 大宝 5-182 〒490-1438 TEL (0567) 52-0119 FAX (0567) 52-3114 昭和 48 年 4 月 1 日	消防長 消防員 海部南部消防組合消防本部 海部南部消防組合消防署 警防第 1 課 警防第 2 課 警防第 3 課 北分署 南出張所	弥富市 弥富市消防団 322 人 団長 松岡 雅樹	弥富市総務部危機管理課 弥富市前ヶ須町南本田 335 〒498-8501 TEL (0567) 65-1111 FAX (0567) 67-4011	入地 湯 震

<p>E-mail amananbu@jasmine. ocn.ne.jp</p>	<p>消防職員 103 人 火災 27 件 救急 2,497 件 救助 40 件 17,309 世帯／住基 48,937 人(国調 47,666)／71.42 ㎢</p>	<p>飛島村 飛島村消防団 139 人 団長 青木 慎弥</p>	<p>飛島村総務課 海部郡飛島村竹之 郷三丁目 1 〒490-1436 TEL (0567) 52-1231 FAX (0567) 52-2320</p>	<p>石 コ ン 地 震 入 湯</p>
<p>緊援隊登録部隊 (消火 1・救助 2・救急 1・特災 1)</p>				
<p>構成市村</p>				
<p>弥富市 (組合加入日) 昭和 48 年 4 月 1 日</p>	<p>16,050 世帯／44,333 人(43,269)／49.00 ㎢</p>	<p>海部郡飛島村 (組合加入日) 昭和 48 年 4 月 1 日</p>	<p>1,259 世帯／4,604 人(4,397)／22.42 ㎢</p>	
<p>知多南部消防組合 消防本部 消防長 消防司令長 榎本 義樹 知多郡美浜町大字河 和字南橋田 106 番地の 126 〒470-2404 TEL (0569) 64-0119 FAX (0569) 62-2112 企画管理課 TEL (0569) 64-0122 昭和 53 年 4 月 1 日 E-mail infocnfd@tac-net.ne.jp</p>	<p>消防長</p> <ul style="list-style-type: none"> 知多南部消防組合 <ul style="list-style-type: none"> 消防本部 <ul style="list-style-type: none"> 総務課 企画管理課 予防課 知多南部消防組合 <ul style="list-style-type: none"> 消防第 1 課 消防第 2 課 消防第 3 課 <p>消防職員 83 人 火災 13 件 救急 2,113 件 救助 34 件 16,295 世帯／住基 41,013 人(国調 42,282)／84.57 ㎢</p>	<p>南知多町 南知多町消防団 456 人 団長 間瀬 巖洋</p>	<p>南知多町防災安全課 知多郡南知多町大 字豊浜字貝ヶ坪 18 〒470-3495 TEL (0569) 65-0711 FAX (0569) 65-0694</p>	<p>離 島 入 湯 地 震</p>
<p>美浜町 美浜町消防団 238 人 団長 都筑 長武</p>				
<p>美浜町防災安全課 知多郡美浜町大 字河和字北田面 106 〒470-2492 TEL (0569) 82-1111 FAX (0569) 82-4153</p>				
<p>緊援隊登録部隊 (消火 1・救急 1・後方支援 1)</p>				
<p>構成町</p>				
<p>知多郡南知多町 (組合加入日) 昭和 53 年 4 月 1 日</p>	<p>6,981 世帯／18,571 人(18,707)／38.37 ㎢</p>	<p>知多郡美浜町 (組合加入日) 昭和 53 年 4 月 1 日</p>	<p>9,314 世帯／22,442 人(23,575)／46.20 ㎢</p>	
<p>衣浦東部広域連合 消防局 消防長 消防正監 神谷 孝彦 刈谷市小垣江町西高 根 204-1 〒448-8677 TEL (0566) 63-0119 消防課(0566)63-0134 FAX (0566)63-0130 通信指令課(0566)63-0138 FAX (0566)63-5731 平成 15 年 4 月 1 日 E-mail shobou@kinutoh.jp</p>	<p>消防次長</p> <ul style="list-style-type: none"> 消防課 <ul style="list-style-type: none"> 消防係 救急係 予防課 <ul style="list-style-type: none"> 予防係 危険物係 通信指令課 <ul style="list-style-type: none"> 通信指令係 指揮調査係 碧南消防署 <ul style="list-style-type: none"> 北分署 東分署 刈谷消防署 <ul style="list-style-type: none"> 北分署 南分署 安城消防署 <ul style="list-style-type: none"> 北分署 南分署 西出張所 知立消防署 高浜消防署 <p>消防職員 444 人 火災 128 件 救急 21,189 件 救助 162 件 206,811 世帯／住基 528,439 人(国調 521,988)／202.54 ㎢</p>	<p>碧南市 碧南市消防団 228 人 団長 角谷 一基</p>	<p>碧南市市民協働部 防災課 碧南市松本町 28 TEL (0566) 41-3311 FAX (0566) 41-5412</p>	<p>石 コ ン 地 震</p>
<p>刈谷市 刈谷市消防団 361 人 団長 野村 明正</p>				
<p>刈谷市生活安全部 危機管理課 刈谷市東陽町 1 丁 目 1 番地 TEL (0566) 62-1190 FAX (0566) 27-9652</p>				
<p>安城市 安城市消防団 464 人 団長 太田 佳男</p>				
<p>安城市市民生活部 危機管理課 安城市桜町 18-23 TEL (0566) 71-2220 FAX (0566) 71-2295</p>				
<p>知立市 知立市消防団 172 人 団長 野々山 和義</p>				
<p>知立市危機管理局 安心安全課 知立市広見 3-1 TEL (0566) 95-0160 FAX (0566) 83-1141</p>				
<p>高浜市 高浜市消防団 84 人 団長 神谷 浩史</p>				
<p>高浜市都市防災 グループ 高浜市青木町 4-1-2 TEL (0566) 52-1111 FAX (0566) 52-1110</p>				
<p>緊援隊登録部隊 (消火 6・救助 2・救急 4・後方支援 1・特災 2)</p>				
<p>構成市町</p>				
<p>碧南市 (連合加入日) 平成 15 年 4 月 1 日</p>	<p>26,477 世帯／72,068 人(71,346)／36.68 ㎢</p>	<p>知立市 (連合加入日) 平成 15 年 4 月 1 日</p>	<p>29,312 世帯／71,383 人(70,501)／16.31 ㎢</p>	
<p>刈谷市 (連合加入日) 平成 15 年 4 月 1 日</p>	<p>62,476 世帯／150,135 人(149,765)／50.39 ㎢</p>	<p>高浜市 (連合加入日) 平成 15 年 4 月 1 日</p>	<p>17,684 世帯／47,661 人(46,236)／13.11 ㎢</p>	
<p>安城市 (連合加入日) 平成 15 年 4 月 1 日</p>	<p>70,862 世帯／187,192 人(184,140)／86.05 ㎢</p>			

消防本部名 消防長名 所在地・郵便番号 代表電話 災害担当課電話 同F A X 地域衛星通信電話 同F A X 消防本部設置年月日 E-mailアドレス	組 織 の 概 要		団事務所管市町村	特 記 事 項		
西春日井広域事務組合 組合消防本部 消防長 消防監 石田 嘉人 北名古屋市井瀬木狭 場 15 〒481-0014 TEL (0568) 22-2511 警備課同上 FAX (0568) 23-7979 平成 15 年 4 月 1 日 E-mail seishunkouiki-119@ proof.ocn.ne.jp	消防本部及び消防署所 <div style="display: flex; align-items: center;"> <div style="margin-right: 10px;">消防長</div> <div style="border-left: 1px solid black; padding-left: 10px;"> <ul style="list-style-type: none"> — 総務課 — 予防課 — 消防課 — 通信指令課 </div> </div> <div style="margin-top: 10px;"> <div style="display: flex; align-items: center;"> <div style="margin-right: 10px;">—</div> <div style="border-left: 1px solid black; padding-left: 10px;"> <ul style="list-style-type: none"> — 警備第 1 課 — 警備第 2 課 — 警備第 3 課 — 西春出張所 </div> </div> <div style="margin-top: 10px;"> <div style="display: flex; align-items: center;"> <div style="margin-right: 10px;">—</div> <div style="border-left: 1px solid black; padding-left: 10px;"> <ul style="list-style-type: none"> — 庶務課 — 警備第 1 課 — 警備第 2 課 — 警備第 3 課 </div> </div> </div> <p style="margin-top: 10px;">消防職員 177 人 火災 49 件 救急 6,859 件 救助 72 件 県営名古屋空港</p> </div>		消防団設置市町村 消防団名・団員 団長 名 数 名	市町村（課）名 所 在 地 郵 便 番 号 電 話 番 号 F A X 番 号		
構成市町						
清須市 清須市 （組合加入日） 平成 17 年 7 月 7 日	27,056 世帯／67,974 人 (67,327)／17.35 km ²		西春日井郡豊山町 西春日井郡豊山町 （組合加入日） 平成 15 年 4 月 1 日	6,181 世帯／15,544 人 (15,177)／6.18 km ²		
北名古屋市 北名古屋市 （組合加入日） 平成 18 年 3 月 20 日	33,742 世帯／85,176 人 (84,133)／18.37 km ²					

三重県

凡 例

□ 組合消防

▨ 単独常備

■ 委託常備

◎ 本部所在地

面積 (km ²)	5,774.41
消防本部数	15
消防職員数 (人)	2,567
消防団員数 (人)	13,692



三重北消防指令センター

2・4・11

位置図

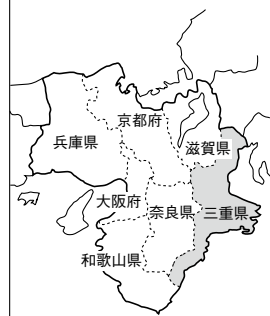

三重県

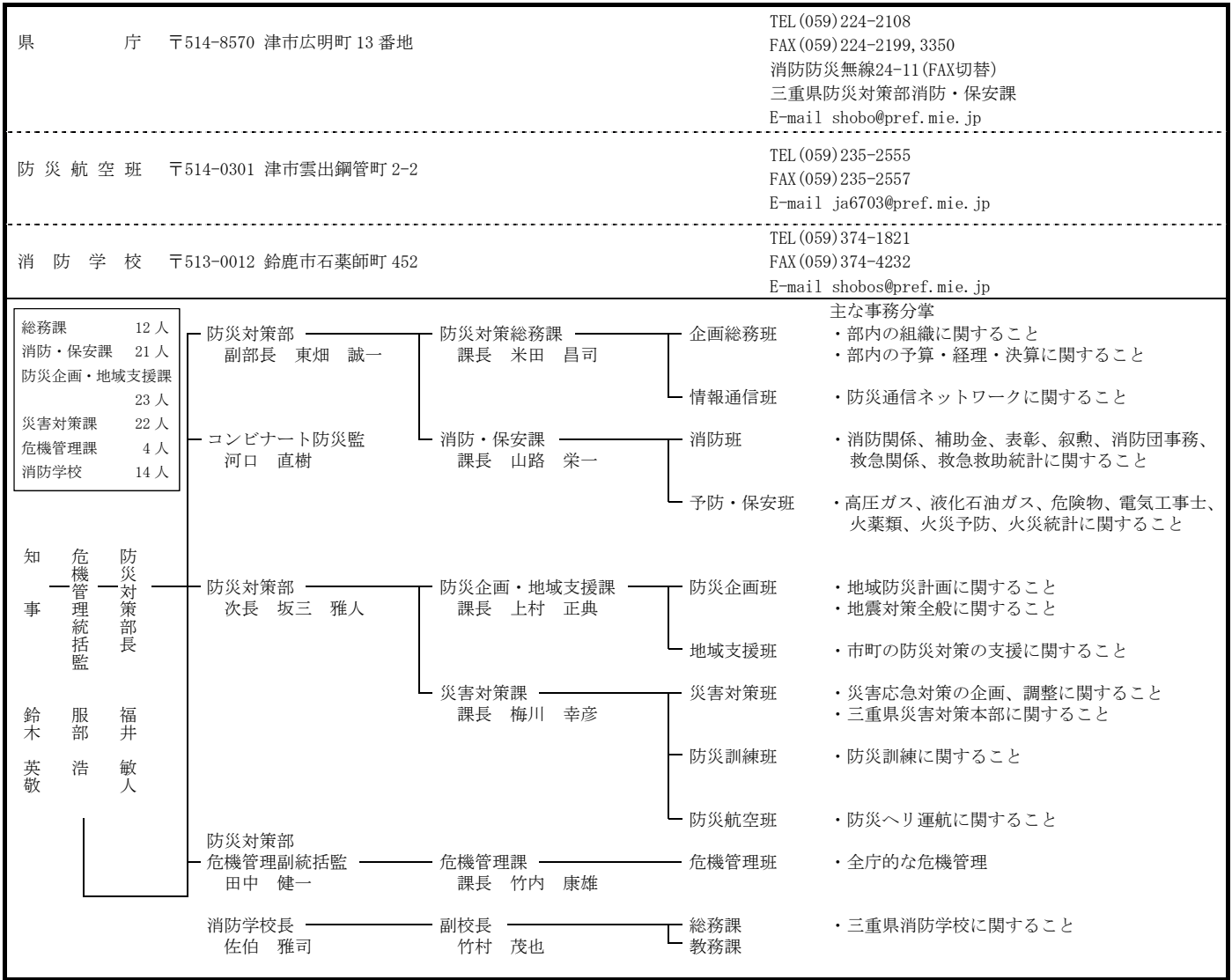

常備化状況

区分	総 数				常 備 化 市 町 村				非 常 備 町 村			比 較								
	市	町	村	合計	市	町	村	合計	町	村	合計	算定式	比較							
市 町 村	14	15	-	29 ①	14	15	-	29 ②	-	-	-	②/①×100 (市町村 常備化率)	% 100							
面 積 (km ²)	4,031.90	1,742.50	-	5,774.41 ①'	4,031.90	1,742.50	-	5,774.41 ②'	-	-	-	②'/①'×100 (常備化 面積率)	% 100							
平成27年 国調人口 (人)	1,589,868	225,997	-	1,815,865 ①"	1,589,868	225,997	-	1,815,865 ②"	-	-	-	②"/①"×100 (常備化 人口率)	% 100							
消 防 本 部 数	単独	/							10	1	-	11	/							
	組合								/		/				/		4			
	合計																/			15
組合加入数	/							3	6	-	9 ③	③/②×100 (組合化率)	% 31.0							
事務委託 市町村数								/							1	8	-	9	/	
緊急消防援助隊 登録部隊数															指揮4・消火37・救助7・救急27・特殊災害6・特殊装備7・後方支援12・航空1					

消防本部名 消防長名 所在地・郵便番号 代表電話 災害担当課電話 同F A X 地域衛星通信電話 同F A X 消防本部設置年月日 E-mailアドレス	組 織 の 概 要 消防本部及び消防署所	消防 団 消防団設置市町村 消防団名・団員 団 長 数 名	団事務所管市町村 市町村（課）名 所 在 地 郵 便 番 号 電 話 番 号 F A X 番 号	特 記 事 項
① 津市消防本部 消防長 消防正監 中村 光一 津市久居明神町 2276 〒514-1101 TEL (059) 254-0351 消防救急課 (059) 254-0357 夜間 (通信指令課) (059) 254-0119 FAX (059) 256-4100 地域衛星通信 (通信指令課) TEL 024-807-11 FAX 024-807-19 平成 18 年 1 月 1 日 E-mail 254-0351@city.tsu. lg.jp	<p>消防職員 364 人 火災 112 件 救急 14,716 件 救助 137 件</p> <p>114,679 世帯/住基 280,710 人 (国調 279,886) / 711.11 ㎢</p>	津市 津市消防団 2,150 人 団長 松島 昇	消防団総括室 TEL (059) 254-1602 FAX (059) 256-7755	入 湯 過 疎 (美杉地区のみ)
② 四日市市消防本部 消防長 消防正監 坂倉 啓史 四日市市西新地 14-4 〒510-0087 TEL (059) 356-2002 消防救急課 (059) 356-2004 FAX (059) 356-2016 昭和 24 年 3 月 29 日 地域衛星通信 (消防救急課) TEL 024-202-21 FAX 024-202-29 E-mail syoubousomu@city. yokkaichi.mie.jp	<p>消防職員 356 人 火災 105 件 救急 14,307 件 救助 129 件</p> <p>138,184 世帯/住基 337,291 人 (国調 336,343) / 221.16 ㎢</p>	四日市市 四日市市消防団 585 人 団長 伊藤 忠夫 三重郡朝日町 朝日町消防団 61 人 団長 葛山 博之 三重郡川越町 川越町消防団 118 人 団長 水越 幸夫	消防本部で所管 消防救急課 TEL (059) 356-2005 FAX (059) 356-2016 朝日町総務課 三重郡朝日町大字 小向 893 〒510-8522 TEL (059) 377-5651 FAX (059) 377-2790 川越町総務課 三重郡川越町大字 豊田一色 280 番地 〒510-8558 TEL (059) 366-7113 FAX (059) 364-2568	石 コ ン 入 湯 緊援隊登録部隊 (指揮 3・消火 3・救助 1・大危 5 (毒劇 1 を含む)・救急 2・後方支援 1) I R T 6
事務受託市 四日市市	128,309 世帯/311,672 人 (311,031) / 206.44 ㎢			
事務委託町 三重郡朝日町 (事務委託日) 平成 5 年 3 月 1 日	3,852 世帯/10,656 人 (10,560) / 5.99 ㎢		三重郡川越町 (事務委託日) 平成 5 年 3 月 1 日 6,023 世帯/14,963 人 (14,752) / 8.73 ㎢	

消防本部名 消防長名 所在地・郵便番号 代表電話 災害担当課電話 同F A X 地域衛星通信電話 同F A X 消防本部設置年月日 E-mailアドレス	組 織 の 概 要 消防本部及び消防署所	消防団設置市町村 消防団名・団員数 団 長	団事務所管市町村 市町村（課）名 所 在 地 郵 便 番 号 電 話 番 号 F A X 番 号	特 記 事 項
③伊勢市消防本部 消防長 消防正監 坂口 典生 伊勢市楠部町159番地11 〒516-0014 TEL (0596) 25-1261 FAX (0596) 29-0134 地域衛星通信(通信指令課) TEL 024-811-11 FAX 024-811-19 昭和24年4月1日 E-mail syo-honbu@city.ise.mie.jp syo-honbu@city.ise.lg.jp	消 防 長 参 事 本 部 消防署 総務課 消防課 通信指令課 予防課 警備第1 警備第2 庶務係 西分署 御園分署 小俣分署 二見出張所 玉城出張所 度会出張所 消防職員 197人 火災51件 救急7,737件 救助69件 58,824世帯/住基152,392人(国調151,557)/384.24km ²	伊勢市 伊勢市消防団 539人 団長 中西 将文 玉城町 玉城町消防団 69人 団長 松田 栄二 度会町 度会町消防団 158人 団長 小野 榮士 緊援隊登録部隊(消火2・救助1・救急1・後方支援1)	消防本部で所管 消防課 TEL (0596) 25-1261 FAX (0596) 29-0134 玉城町総務課 度会郡玉城町田丸 114-2 〒519-0495 TEL (0596) 58-8200 FAX (0596) 58-4494 度会町総務課 度会郡度会町棚橋 1215-1 〒516-2195 TEL (0596) 62-1111 FAX (0596) 62-1647	地 震 入 湯
事務受託市	伊勢市 50,938世帯/128,288人(127,817)/208.35km ²			
事務委託町	度会郡玉城町 (事務委託日) 平成17年11月1日 5,260世帯/15,674人(15,431)/40.91km ²			
事務委託町	度会郡度会町 (事務委託日) 平成17年11月1日 2,626世帯/8,430人(8,309)/134.98km ²			
④桑名市消防本部 消防長 消防正監 郡 裕章 桑名市大字江場7番地 〒511-0836 TEL (0594) 24-0119 消防救急課 (0594) 24-5275 FAX (0594) 24-5287 地域衛星通信(通信指令課) TEL 024-205-21 FAX 024-205-29 昭和24年10月1日 E-mail shobom@city.kuwana.lg.jp	消 防 長 本 部 桑名市消防署 東員消防署 いなべ消防署 総務課 消防救急課 予防課 通信指令課 指揮調査課 西分署 大山田分署 多度分署 長島木曾岬分署 北分署 消防職員 260人 火災50件 救急8,726件 救助80件 81,884世帯/住基220,759人(国調217,819)/394.93km ²	桑名市 桑名市消防団 667人 団長 柴田 清勝 いなべ市 いなべ市消防団 327人 団長 神谷 清 木曾岬町 木曾岬町消防団 82人 団長 黒宮 一郎 東員町 東員町消防団 94人 団長 中村 武司	消防本部で所管 総務課 TEL (0594) 24-5273 FAX (0594) 24-5287 いなべ市総務部危機管理課 いなべ市員弁町笠 田新田111番地 〒511-0293 TEL (0594) 74-5898 FAX (0594) 74-5800 桑名郡木曾岬町大 字西対海地251番地 〒498-8503 TEL (0567) 68-6101 FAX (0567) 68-3792 東員町生活部環境 防災課 員弁郡東員町大字山田 1600番地 〒511-0295 TEL (0594) 86-2824 FAX (0594) 86-2850	入 地 湯 震 入 地 湯 震 入 地 湯 震 緊援隊登録部隊(消火1・救助1・救急2・後方支援2・他特2)
事務受託市	桑名市 53,741世帯/142,951人(140,303)/136.68km ²			
事務委託市町	いなべ市 (事務委託日) 平成15年12月1日 17,106世帯/45,721人(45,815)/219.83km ²			
事務委託市町	桑名郡木曾岬町 (事務委託日) 昭和59年3月28日 2,174世帯/6,439人(6,357)/15.74km ²			
事務委託市町	員弁郡東員町 (事務委託日) 昭和61年3月28日 8,863世帯/25,648人(25,344)/22.68km ²			

<p>⑤ 鈴鹿市消防本部 消防長 消防正監 中西 貞徳 鈴鹿市飯野寺家町 217 番地の 1 〒513-0802 TEL (059) 382-0500 消防課 (059) 382-9154 FAX (059) 383-1447 地域衛星通信(情報指令課) TEL 024-805-11 FAX 024-805-19 昭和 24 年 5 月 30 日 E-mail shobosomu@city.suz uka.lg.jp</p>	<p>消防職員 211 人 火災 32 件 救急 8,726 件 救助 46 件</p> <p>77,725 世帯/住基 200,151 人(国調 196,403)/194.46 km²</p>	<p>鈴鹿市 鈴鹿市消防団 453 人 団長 藤田 充</p> <p>消防本部で所管 中央消防署 TEL (059) 382-9164 FAX (059) 382-9166</p>	<p>入 湯</p>	<p>緊援隊登録部隊 (消火 5・特殊 1・後方支援 1・救急 2)</p>
<p>⑥ 名張市消防本部 消防長 消防監 辻本 全教 名張市鴻之台 1 番町 2 番地 〒518-0701 TEL (0595) 63-0999 消防救助室 (0595) 63-0998 FAX (0595) 64-4760 地域衛星通信(通信指令室) TEL 024-809-11 FAX 024-809-19 平成 19 年 4 月 1 日 E-mail shobo-somu@city.na bari.lg.jp</p>	<p>消防職員 117 人 火災 12 件 救急 3,424 件 救助 52 件</p> <p>30,595 世帯/住基 79,517 人(国調 78,795)/129.77 km²</p>	<p>名張市 名張市消防団 452 人 団長 岩木 政己</p> <p>消防本部で所管 消防総務室 TEL (0595) 63-5990 FAX (0595) 62-5858</p>	<p>入 湯</p>	<p>緊援隊登録部隊 (消火 2・救助 1・救急 1・特殊 1)</p>
<p>⑦ 亀山市消防本部 消防長 消防監 中根 英二 亀山市野村四丁目 1 番 23 号 〒519-0165 TEL (0595) 82-0244 FAX (0595) 83-2200 地域衛星通信(情報指令室) TEL 024-802-11 FAX 024-802-19 昭和 24 年 2 月 11 日 E-mail shoubou@city.kamey ama.mie.jp</p>	<p>消防職員 85 人 火災 31 件 救急 2,119 件 救助 39 件</p> <p>19,945 世帯/住基 49,804 人(国調 50,254)/191.04 km²</p>	<p>亀山市 亀山市消防団 403 人 団長 松尾 幸夫</p> <p>消防本部で所管 消防総務室 TEL (0595) 82-9491 FAX (0595) 83-2200</p>	<p>入 湯</p>	<p>緊援隊登録部隊 (消火 1・救急 2・他特 1)</p>
<p>⑧ 鳥羽市消防本部 消防長 消防監 益田 由典 鳥羽市船津町 281 番地 〒517-0045 TEL (0599) 25-2821 FAX (0599) 26-5024 地域衛星通信(通信指令係) TEL 024-812-11 FAX 024-812-19 昭和 38 年 11 月 1 日 E-mail syoubou-syomu@city. toba.lg.jp</p>	<p>消防職員 46 人 火災 6 件 救急 1,517 件 救助 7 件</p> <p>7,730 世帯/住基 19,419 人(国調 19,448)/107.34 km²</p>	<p>鳥羽市 鳥羽市消防団 494 人 団長 小野田 繁</p> <p>消防本部で所管 消防総務室 TEL (0599) 25-2821 FAX (0599) 26-5024</p>	<p>離 島 震 地 入 湯 過 疎</p>	<p>緊援隊登録部隊 (消火 2)</p>

消防本部名 消防長名 所在地・郵便番号 代表電話 災害担当課電話 同F A X 地域衛星通信電話 同F A X 消防本部設置年月日 E-mail アドレス	組 織 の 概 要 消防本部及び消防署所	消防団設置市町村 消防団名・団員 団長 名数	団事務所管市町村 所在地 郵便番号 電話番号 F A X 番号	特 記 事 項
㊟熊野市消防本部 消防長 消防司令長 岡田 敏哉 熊野市有馬町1365番地1 〒519-4325 TEL (0597) 89-0119 消防救急課 (同上) 89-0995 FAX (0597) 89-4424 地域衛星通信(消防救急課) TEL 024-815-11 FAX 024-815-19 昭和41年3月1日 E-mail shoubou-hd@city.kumano.mie.jp shoubou@city.kumano.lg.jp 事務受託市	<p>消防職員 80人 火災20件 救急2,123件 救助15件</p> <p>16,960世帯/住基37,659人(国調37,270)/541.1km²</p>	熊野市 熊野市消防団 413人 団長 曲田 正 御浜町 御浜町消防団 139人 団長 松田 耕一 紀宝町 紀宝町消防団 161人 団長 向井 治	消防本部で所管 総務課 TEL (0597) 89-0993 FAX (0597) 89-4424 御浜町総務課 南牟婁郡御浜町大字阿田和6120-1 〒519-5204 TEL (05979) 3-0505 FAX (05979) 2-3502 紀宝町総務課 南牟婁郡紀宝町鶴殿324 〒519-5701 TEL (0735) 33-0335 FAX (0735) 32-1244	過疎 入湯
事務委託市 熊野市	8,151世帯/17,469人(17,322)/373.35km ²			
事務委託町 南牟婁郡御浜町 (事務委託日) 平成8年4月1日	3,862世帯/8,889人(8,741)/88.13km ²	南牟婁郡紀宝町 (事務委託日) 平成8年4月1日	4,947世帯/11,301人(11,207)/79.62km ²	
㊟伊賀市消防本部 消防長 消防監 久保 安治 伊賀市緑ヶ丘東町920番地 〒518-0833 消防総務課 TEL (0595) 24-9100 消防救急課指令係 TEL (0595) 24-9110 FAX (0595) 24-3544 地域衛星通信 TEL 024-808-11 FAX 024-808-19 平成16年11月1日 E-mail shoubou-soumu@city.iga.lg.jp (消防総務課代表)	<p>消防職員 178人 火災60件 救急4,583件 救助65件</p> <p>33,651世帯/住基93,363人(国調90,581)/558.23km²</p>	伊賀市消防団 1,470人 団長 奥 伸也	消防本部消防救急課 伊賀市緑ヶ丘東町920番地 TEL (0595) 24-9115 FAX (0595) 24-9111	入 湯
㊟菰野町消防本部 消防長 消防司令長 白木 康裕 三重郡菰野町大字潤田4418 〒510-1253 TEL (059) 394-3211 FAX (059) 394-5766 地域衛星通信(消防署) TEL (024) 341-21 FAX (024) 341-29 昭和60年4月1日 E-mail komonofd@m3.cty-net.ne.jp	<p>消防職員 51人 火災14件 救急1,452件</p> <p>14,423世帯/住基41,803人(国調40,210)/107.01km²</p>	菰野町 菰野町消防団 161人 団長 増田 富雄	消防本部消防総務課で所管 TEL (059) 394-3211 FAX (059) 394-5766	入 湯



<p>12 三重紀北消防組合 消防本部 消防長 消防監 田中 英治 尾鷲市中川 28 番 43 号 〒519-3639 TEL (0597) 22-2021 FAX (0597) 22-6392 夜間 TEL (0597) 22-2020 地域衛星通信 TEL 024-814-11 FAX 024-814-19 昭和 46 年 4 月 1 日 E-mail kihoku.soumu@za. ztv.ne.jp</p>	<p>消防長</p> <ul style="list-style-type: none"> 次長 <ul style="list-style-type: none"> 本部 <ul style="list-style-type: none"> 消防総務課 通信指令室 予防課 尾鷲消防署 <ul style="list-style-type: none"> 輪内出張所 紀伊長島消防署 海山消防署 <p>消防職員 109 人 火災 16 件 救急 1,944 件 救助 67 件</p> <p>15,929 世帯/住基 34,967 人(国調 34,347)/449.24 km²</p>	<p>尾鷲市 尾鷲市消防団 203 人 団長 大川 兼義</p> <p>紀北町 紀北町消防団 392 人 団長 世古 勝典</p> <p>緊援隊登録部隊(消火 3・救急 3)</p>	<p>尾鷲市防災危機管理室 尾鷲市中村町 10-57 TEL (0597) 23-8118 FAX (0597) 22-9343</p> <p>紀北町危機管理課 北牟婁郡紀北町東長島 769 番地 1 〒519-3406 TEL (0597) 46-3114 FAX (0597) 47-5909</p>	<p>石 震 コ 震 ン 震 地 震 震 震 過 震 疎 震</p>
<p>構成市町</p> <p>尾鷲市 (組合加入日) 昭和 46 年 4 月 1 日 8,660 世帯/18,547 人(18,009)/192.71 km²</p> <p>北牟婁郡紀北町 (組合加入日) 平成 17 年 10 月 11 日 7,269 世帯/16,420 人(16,338)/256.53 km²</p>				
<p>13 松阪地区広域消防組合 組合消防本部 消防長 消防正監 三木 淳 松阪市川井町 1001-1 〒515-0818 TEL (0598) 25-0119 警防課 (0598) 25-1413 FAX (0598) 21-3080 地域衛星通信(総合指令課) TEL 024-810-11 FAX 024-810-19 昭和 47 年 10 月 1 日 E-mail soumu-so@mie-matsusakai19.jp</p>	<p>消防長</p> <ul style="list-style-type: none"> 次長 <ul style="list-style-type: none"> 本部 <ul style="list-style-type: none"> 総務課 予防課 警防課 救急課 総合指令課 消防防災課 防災訓練センター 松阪中消防署 <ul style="list-style-type: none"> 三雲分署 飯南分署 飯高分署 松阪南消防署 <ul style="list-style-type: none"> 多気分署 松阪勢和分署 松阪北消防署 明和消防署 <p>消防職員 281 人 火災 90 件 救急 14,263 件 救助 115 件</p> <p>76,805 世帯/住基 204,030 人(国調 201,327)/767.76 km²</p>	<p>松阪市 松阪市消防団 1,398 人 統括団長 山川 良樹 副統括団長兼飯高方面団長 中谷 正則 松阪方面団長 西山 俊雄 嬉野方面団長 西園 直浩 三雲方面団長 奥川 嘉昭 飯南方面団長 田中 正博</p> <p>多気町 多気町消防団 390 人 団長 浦田 美三</p> <p>明和町 明和町消防団 215 人 団長 藪谷 一雄</p>	<p>松阪市消防団事務局 松阪市川井町 1001-1 TEL (0598) 25-1414 FAX (0598) 21-3080</p> <p>多気町総務課 多気郡多気町相可 1600 〒519-2181 TEL (0598) 38-1111 FAX (0598) 38-1140</p> <p>明和町防災企画課 多気郡明和町大字馬之上 945 〒515-0332 TEL (0596) 52-7110 FAX (0596) 52-7133</p>	<p>一部 過 疎 水 源</p>
<p>構成市町</p> <p>松阪市 (組合加入日) 昭和 47 年 10 月 1 日 63,948 世帯/165,918 人(163,863)/623.66 km²</p> <p>多気郡多気町 (組合加入日) 昭和 47 年 10 月 1 日 5,160 世帯/14,963 人(14,878)/103.06 km²</p> <p>多気郡明和町 (組合加入日) 昭和 47 年 10 月 1 日 7,697 世帯/23,149 人(22,586)/41.04 km²</p> <p>緊援隊登録部隊(消火 5・救助 1・救急 3・後方支援 2・特装 1)</p>				

三重県

消防本部名 消防長名 所在地・郵便番号 代表電話 災害担当課電話 同F A X 地域衛星通信電話 同F A X 消防本部設置年月日 E-mail アドレス	組織の概要 消防本部及び消防署所	消防団設置市町村名 消防団名・団員数 団長名	団事務所管市町村 所在地 郵便番号 電話番号 F A X 番号	特記事項
14 志摩広域消防組合 消防本部 消防長 消防監 永田 光広 志摩市阿児町鶴方 3080 〒517-0501 TEL (0599) 43-1418 FAX (0599) 43-0499 地域衛星通信(消防課通信係) TEL 024-813-11 FAX 024-813-19 昭和 48 年 4 月 1 日 E-mail soumul19@shima-area.or.jp	消防次長 消防長 本部 志摩消防署 総務課 予防課 消防課 志摩分署 大王分署 磯部分署 浜島分署 南勢分署 消防職員 144 人 火災 33 件 救急 4,028 件 救助 26 件 23,096 世帯/住基 59,562 人(国調 57,837)/287.80 km ²	志摩市 志摩市消防団 789 人 団長 宮本 道則 南伊勢町 南伊勢町消防団 (旧南勢町地域) 296 人 団長 野田 重幸	志摩市総務部地域 防災室 志摩市阿児町鶴方 3098-22 〒517-0592 TEL (0599) 44-0203 FAX (0599) 44-5252 南伊勢町防災課 度会郡南伊勢町五 ヶ所浦 3057 〒516-0194 TEL (0599) 66-1704 FAX (0599) 66-1904	入湯 離島 地震 入湯 過疎 地震 緊援隊登録部隊(消火2・救急2・後方支援1)
構成市町 志摩市 (組合加入日) 昭和 47 年 10 月 19 日 度会郡南伊勢町 (旧南勢町地域) (組合加入日) 昭和 47 年 10 月 19 日 20,057 世帯/51,872 人(50,341)/178.95 km ² 3,039 世帯/7,690 人(7,496)/108.85 km ²				
15 紀勢地区広域消防組合消防本部 消防長 消防監 中西 常夫 多気郡大台町佐原 754 〒519-2404 TEL (0598) 82-3611 FAX (0598) 82-2767 地域衛星通信(通信室) TEL 024-443-21 FAX 024-443-29 平成 8 年 12 月 1 日 E-mail kisei_sm@ma.mctv.ne.jp	消防次長 消防長 本部 奥伊勢消防署 総務課 予防課 通信室 紀勢分署 南島分署 宮川出張所 消防職員 88 人 火災 21 件 救急 1,742 件 救助 20 件 9,862 世帯/住基 24,369 人(国調 23,788)/729.22 km ²	大台町 大台町消防団 357 人 団長 中西 一浩 南伊勢町 南伊勢町消防団 (旧南島町地域) 314 人 団長 野田 重幸 大紀町 大紀町消防団 342 人 団長 谷口 達也	大台町総務課 多気郡大台町佐原 750 〒519-2404 TEL (0598) 82-3781 FAX (0598) 82-1618 南伊勢町防災課 度会郡南伊勢町五 ヶ所浦 3057 〒516-0101 TEL (0599) 66-1704 FAX (0599) 66-1904 大紀町役場防災安 全課 度会郡大紀町錦 736-7 〒519-2911 TEL (0598) 73-3318 FAX (0598) 73-2738	入湯 過疎 地震 過疎 地震 過疎 地震
構成町 多気郡大台町 (組合加入日) 平成 18 年 1 月 10 日 度会郡南伊勢町 (旧南島町地域) (組合加入日) 平成 17 年 10 月 1 日 度会郡大紀町 (組合加入日) 平成 17 年 2 月 14 日 3,778 世帯/9,653 人(9,557)/362.86 km ² 2,393 世帯/5,694 人(5,292)/133.04 km ² 3,691 世帯/9,022 人(8,939)/233.32 km ² 緊援隊登録部隊(消火1・救急1・後方支援1)				

滋賀県

凡 例

-  組合消防
-  単独常備
-  委託常備
-  本部所在地

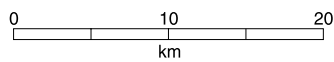

面積 (km ²)	4,017.38
消防本部数	7
消防職員数 (人)	1,639
消防団員数 (人)	9,170



滋
賀

滋 賀 県

県 庁 〒520-8577 大津市京町4-1-1	代表 直通	TEL(077)528-3993 TEL(077)528-3430 FAX(077)528-6037 消防防災無線25-820 防災FAX 25-850 E-mail as00@pref.shiga.lg.jp
防 災 航 空 係 〒529-1663 蒲生郡日野町北脇214-71		TEL(0748)52-6677 FAX(0748)52-6679 E-mail ja251b@pref.shiga.lg.jp
消 防 学 校 〒521-1213 東近江市神郷町314		TEL(0748)42-1000 FAX(0748)42-1001 E-mail as30@pref.shiga.lg.jp

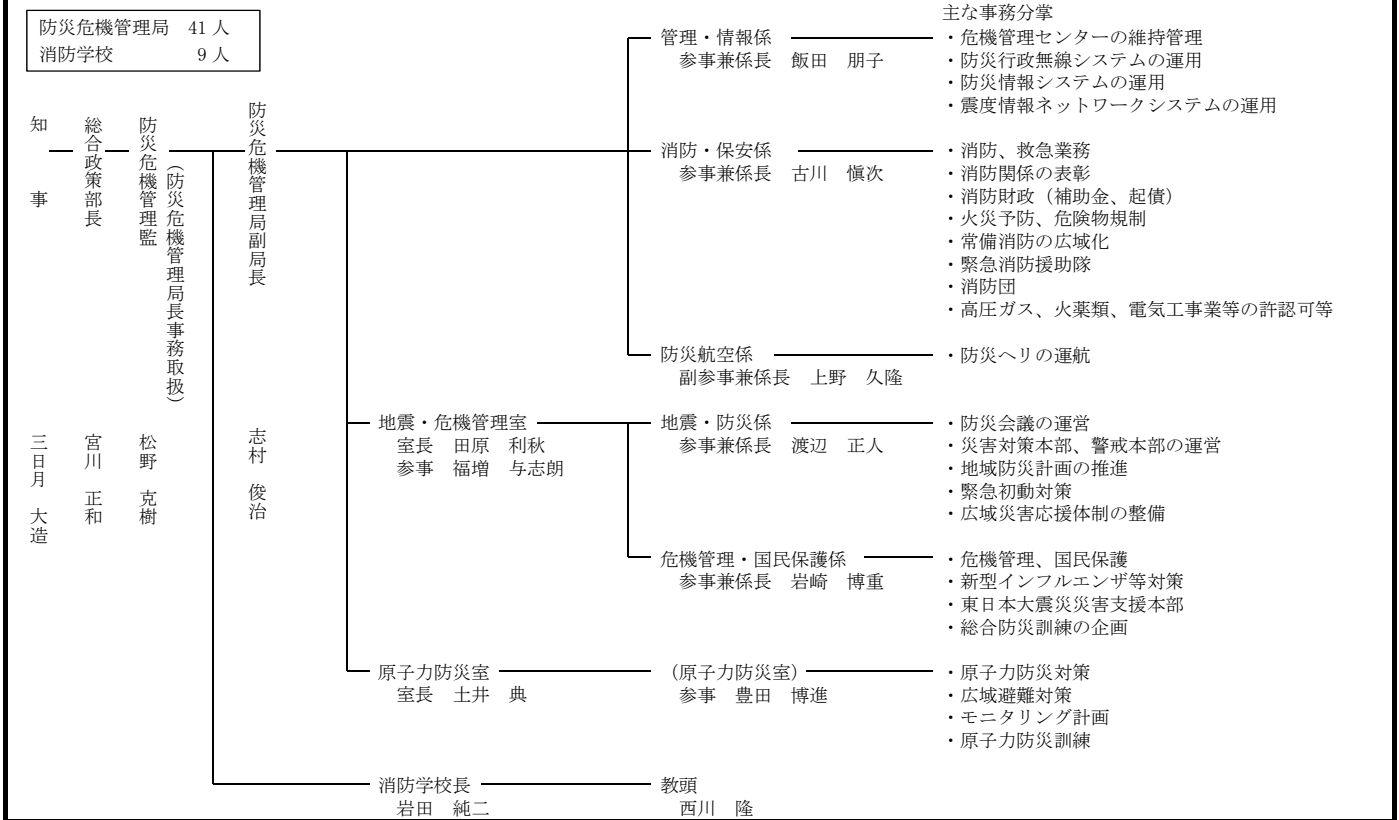

常 備 化 状 況

項目	区分	総 数				常 備 化 市 町 村				非 常 備 町 村			比 較					
		市	町	村	合計	市	町	村	合計	町	村	合計	算定式	比較				
市 町 村		13	6	-	19	13	6	-	19	-	-	-	②/①×100 (市町村 常備化率)	% 100				
面 積 (km ²)		3,660.07	357.32	-	4,017.38	3,660.07	357.32	-	4,017.38	-	-	-	②' / ①' × 100 (常備化 面積率)	% 100				
平成27年 国 調 人 口 (人)		1,336,015	76,901	-	1,412,916	1,336,015	76,901	-	1,412,916	-	-	-	②'' / ①'' × 100 (常備化 人口率)	% 100				
消 防 本 部 数	単独					3	-	-	3									
	組合																	
	合計																	
組合加入数					10	3	-	13				③/②×100 (組合化率)	% 68.4					
事務委託 市 町 村 数												-	3	-	3			
緊急消防援助隊 登録部隊数	統合指揮1・指揮3・消火23・救助5・救急13・後方支援11・通信支援1・特災3・特装4・航空1・水上1																	

※琵琶湖669.26km²を含む

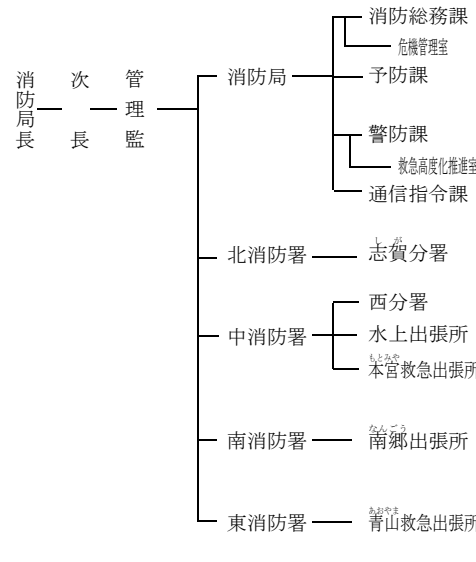
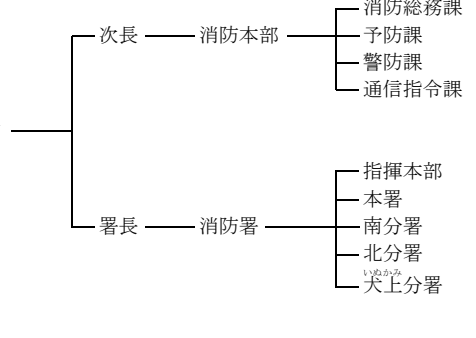
消防本部名 消防長名 所在地・郵便番号 代表電話 災害担当課電話 同F A X 地域衛星通信電話 同F A X 消防本部設置年月日 E-mailアドレス	組 織 の 概 要 消防本部及び消防署所	消防団設置市町村名 消防団名・団員数 団 長	団事務所管市町村 市町村(課)名 所在地 郵便番号 電話番号 F A X 番号	特 記 事 項
☑ 大津市消防局 消防局長 消防正監 伊藤 善紀 大津市御陵町3番1号 〒520-8575 TEL (077) 522-0119 警防課 (077) 525-9903 FAX (077) 522-4657 地域衛星通信(通信指令課) TEL 025-150-250 FAX 025-150-263 昭和23年9月15日 E-mail otsu2301@city.otsu.lg.jp	 <p>消防職員 326 人 火災 89 件 救急 16,623 件 救助 227 件</p> <p>136,153 世帯/住基 342,154 人(国調 340,973)/464.51 km²</p>	大津市 大津市消防団 1,302 人 団長 八代 進	消防局消防総務課 TEL(077)525-9901 FAX(077)525-9904	入 湯 緊援隊登録部隊(統合指揮1・県指揮1・消火3・救助1・救急1・後方支援2・特災1・特装1・水上1) I R T 6
☑ 彦根市消防本部 消防長 消防監 高田 忠見 彦根市西今町415 〒522-0054 TEL (0749) 22-0119 警防課 (0749) 22-0337 FAX (0749) 22-9427 夜間 FAX (0749) 27-0119 地域衛星通信(通信指令課) TEL 025-155 昭和23年9月15日 E-mail hikonefd@ma.city.hikon.e.shiga.jp	 <p>消防職員 151 人 火災 54 件 救急 5,721 件 救助 58 件</p> <p>52,883 世帯/住基 134,829 人(国調 135,495)/354.07 km²</p>	彦根市 彦根市消防団 461 人 団長 中村 藤夫 豊郷町 豊郷町消防団 43 人 団長 藤田 聡一 甲良町 甲良町消防団 59 人 団長 辻 清恵	彦根市消防本部 消防総務課 TEL(0749)22-0314 FAX(0749)22-9427 豊郷町総務課 犬上郡豊郷町石畑375 〒529-1169 TEL(0749)35-8111 FAX(0749)35-4575 甲良町総務課 犬上郡甲良町大字 在土353-1 〒522-0244 TEL(0749)38-3311 FAX(0749)38-3421	
事務受託市 彦根市	45,546 世帯/112,660 人(113,679)/196.87 km ²			
事務委託町 犬上郡豊郷町 (事務委託日) 昭和49年4月1日 犬上郡甲良町 (事務委託日) 昭和49年4月1日	2,606 世帯/7,377 人(7,422)/7.80 km ² 2,310 世帯/7,207 人(7,039)/13.63 km ²	犬上郡多賀町 (事務委託日) 昭和49年4月1日	2,421 世帯/7,585 人(7,355)/135.77 km ²	緊援隊登録部隊(消火3・救急1・後方支援1・特装1)

消防本部名 消防長名 所在地・郵便番号 代表電話 災害担当課電話 同F A X 地域衛星通信電話 同F A X 消防本部設置年月日 E-mailアドレス	組 織 の 概 要 消防本部及び消防署所	消防 団 名 数 消防 団 員 数 消防 団 長 名	団事務所管市町村 市町村（課）名 所在地 郵便番号 電話番号 F A X 番号	特 記 事 項
③ 高島市消防本部 消防長 消防監 笠原 米和 高島市今津町日置前 5150 〒520-1655 TEL(0740)22-1234 警防課(0740)22-5402 FAX(0740)22-5199 地域衛星通信(通信指令課) TEL 025-160 FAX 025-160 昭和47年4月1日 E-mail shobo@city.takashima. lg.jp	<p>消防職員 105 人 火災 32 件 救急 2,612 件 救助 32 件 18,149 世帯/住基 50,012 人(国調 50,025)/693.05 ㎤</p>	高島市 高島市消防団 547 人 団長 土藏 伊左雄	消防本部消防総務課 TEL(0740)22-5401 FAX(0740)22-5199	入 湯 過 疎 緊援隊登録部隊(消火1・救急1・後方支援1)
④ 湖南広域消防局 消防正監 藤村 春男 栗東市小柿3-1-1 〒520-3024 TEL(077)552-1234 FAX(077)552-5050 地域衛星通信(災害管制課) TEL 025-100-3-151-0 FAX 025-100-3-151-1 昭和45年2月1日 E-mail soukatsu@konan-ko uiki.jp	<p>消防職員 347 人 火災 49 件 救急 13,125 件 救助 276 件 132,011 世帯/住基 333,127 人(国調 333,744)/256.39 ㎤</p>	草津市 草津市消防団 249 人 団長 中村 幸範	草津市危機管理課 草津市草津3-13-3 〒525-0034 TEL(077)561-2325 FAX(077)561-6852	入 湯
構成市 草津市 (組合加入日) 昭和45年2月1日 守山市 (組合加入日) 昭和45年2月1日 栗東市 (組合加入日) 昭和45年2月1日 野洲市 (組合加入日) 昭和45年2月1日	60,224 世帯/131,846 人(137,247)/67.82 ㎤ 29,052 世帯/82,148 人(79,859)/55.74 ㎤ 24,592 世帯/68,259 人(66,749)/52.69 ㎤ 18,143 世帯/50,874 人(49,889)/80.14 ㎤	野洲市 野洲市消防団 178 人 団長 今井 正三	野洲市生活安全課 野洲市小篠原 2100 -1 〒520-2331 TEL(077)587-6089 FAX(077)587-4033	緊援隊登録部隊(県指揮1・消火5・救助1・救急2・後方支援3・通信支援1・特災1・特装1) I R T 6

<p>⑤ 東近江行政組合 消防本部 消防長 消防正監 樋口 孝行 東近江市東今崎町 5-33 〒527-0037 TEL (0748) 22-7600 総務課 (0748) 22-7600 FAX (0748) 22-7608 地域衛星通信(指令課) TEL 025-153 FAX 025-153 昭和47年4月1日 E-mail somu@eastomi.or.jp</p>	<p>消防次長</p> <ul style="list-style-type: none"> 本部 <ul style="list-style-type: none"> 総務課 予防課 警防課 ———— 訓練センター 指令課 東近江行政組合 ———— りゅうおう 近江八幡消防署 竜王出張所 東近江行政組合 ———— えいげんじ 八日市消防署 永源寺出張所 東近江行政組合 日野消防署 東近江行政組合 能登川消防署 東近江行政組合 ———— あいとう 愛知消防署 愛東出張所 愛知川出張所 <p>消防職員 298 人 火災 82 件 救急 10,464 件 救助 194 件</p>	<p>近江八幡市 近江八幡市消防団 471 人 団長 池田 秀夫</p>	<p>近江八幡市危機管理課 近江八幡市小船木町 819 〒523-0083 TEL (0748) 33-4192 FAX (0748) 33-4193</p>	<p>離島</p>
<p>構成市町 近江八幡市 (組合加入日) 昭和47年4月1日</p> <p>東近江市 (組合加入日) 平成17年2月11日</p> <p>蒲生郡日野町 (組合加入日) 昭和47年4月1日</p> <p>蒲生郡竜王町 (組合加入日) 昭和47年4月1日</p> <p>愛知郡愛荘町 (組合加入日) 平成24年10月1日</p>	<p>89,678 世帯/住基 252,511 人(国調 250,577)/765.94 ㎢</p> <p>29,784 世帯/82,086 人(81,312)/177.45 ㎢</p> <p>40,691 世帯/114,935 人(114,180)/388.37 ㎢</p> <p>7,728 世帯/21,920 人(21,873)/117.60 ㎢</p> <p>4,266 世帯/12,265 人(12,434)/44.55 ㎢</p> <p>7,209 世帯/21,305 人(20,778)/37.97 ㎢</p>	<p>東近江市 東近江市消防団 851 人 団長 吉岡 新次</p>	<p>東近江市防災危機管理課 東近江市八日市緑町 10-5 〒527-8527 TEL (0748) 24-5617 FAX (0748) 24-0752</p>	
<p>⑥ 甲賀広域行政組合 消防本部 消防長 消防監 荒川 庄三郎 甲賀市水口町水口 6218 〒528-0005 TEL (0748) 62-0119 警防課 (0748) 63-7934 FAX (0748) 62-3666 地域衛星通信(通信指令課) TEL 025-152 FAX 025-152 昭和48年4月1日 E-mail fd-honbu@koka-koiki.jp</p>	<p>消防次長</p> <ul style="list-style-type: none"> 本部 <ul style="list-style-type: none"> 消防総務課 警防課 通信指令課 予防課 水口消防署 ———— つちやま 土山分署 甲南消防署 ———— こうか 甲賀分署 信楽消防署 湖南中央消防署 ———— こなんいしべ 湖南石部分署 <p>消防職員 192 人 火災 85 件 救急 5,444 件 救助 114 件</p>	<p>甲賀市 甲賀市消防団 1,148 人 団長 青木 宗市</p>	<p>甲賀市危機管理課 甲賀市水口町水口 6053 〒528-8502 TEL (0748) 69-2103 FAX (0748) 63-4619</p>	
<p>構成市 甲賀市 (組合加入日) 平成16年10月1日</p>	<p>53,652 世帯/住基 146,376 人(国調 145,190)/552.02 ㎢</p> <p>32,366 世帯/91,587 人(90,901)/481.62 ㎢</p>	<p>湖南市 湖南市消防団 289 人 団長 坂田 庄司</p>	<p>湖南市危機管理・防災課 湖南市中央 1-1 〒520-3288 TEL (0748) 71-2311 FAX (0748) 72-2000</p>	
		<p>緊援隊登録部隊(消火4・救助1・救急3・県指揮1・特装1・特災1・後方支援2)</p>	<p>緊援隊登録部隊(消火3・救助1・救急2)</p>	<p>21,286 世帯/54,789 人(54,289)/70.40 ㎢</p> <p>湖南市 (組合加入日) 平成16年10月1日</p>

消防本部名 消防長名 所在地・郵便番号 代表電話 災害担当課電話 同F A X 地域衛星通信電話 同F A X 消防本部設置年月日 E-mailアドレス	組 織 の 概 要 消防本部及び消防署所	消 防 団 名 数 消 防 団 設 置 市 町 村 名 消 防 団 長	団事務所管市町村 市町村(課)名 所 在 地 郵 便 番 号 電 話 番 号 F A X 番 号	特 記 事 項
☑ 湖北地域消防本部 消防長 消防正監 久保田 誓 長浜市平方町 1135 〒526-0033 TEL (0749) 62-0444(代) (0749) 62-4194(総務課) (0749) 62-5194(予防課) (0749) 62-6194(警防課) (0749) 62-7194 (通信指令課) FAX(0749) 65-4450(代) (0749) 62-3777 (通信指令課) 地域衛星通信(通信指令課) TEL 025-157 FAX 025-157 平成 18 年 4 月 1 日 E-mail soumu@shiga-kohoku area119.jp yobou@shiga-kohoku area119.jp keibou@shiga-kohoku area119.jp tsuushinshirei@shiga- kohokuarea119.jp	<p>消防職員 220 人 火災 57 件 救急 6,840 件 救助 117 件 55,024 世帯/住基 159,393 人(国調 156,912)/931.41 km²</p>	長浜市 長浜市消防団 1,891 人 団長 山崎 重男	湖北地域消防本部 総務課消防団係 長浜市平方町 1135 〒526-0033 TEL (0749) 62-0445 FAX (0749) 65-4450	入 湯 過 疎 原 子 力
構成市町 長浜市 (組合加入日) 平成 18 年 4 月 1 日 米原市 (組合加入日) 平成 18 年 4 月 1 日	41,788 世帯/119,748 人(118,193)/681.02 km ² 13,236 世帯/39,645 人(38,719)/250.39 km ²	米原市 米原市消防団 799 人 団長 山ノ石 江治	市民部防災危機管理課 米原市顔戸 488-3 〒521-8601 TEL (0749) 52-6630 FAX (0749) 52-6930	入 湯
緊援隊登録部隊(消火4・救助1・救急3・後方支援2)				

京 都 府

京
都



面積 (km ²)	4,612.19
消防本部数	15
消防職員数 (人)	3,379
消防団員数 (人)	17,704



凡 例

- 組合消防
- 単独常備
- 委託常備
-
 本部所在地

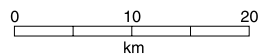

京 都 府

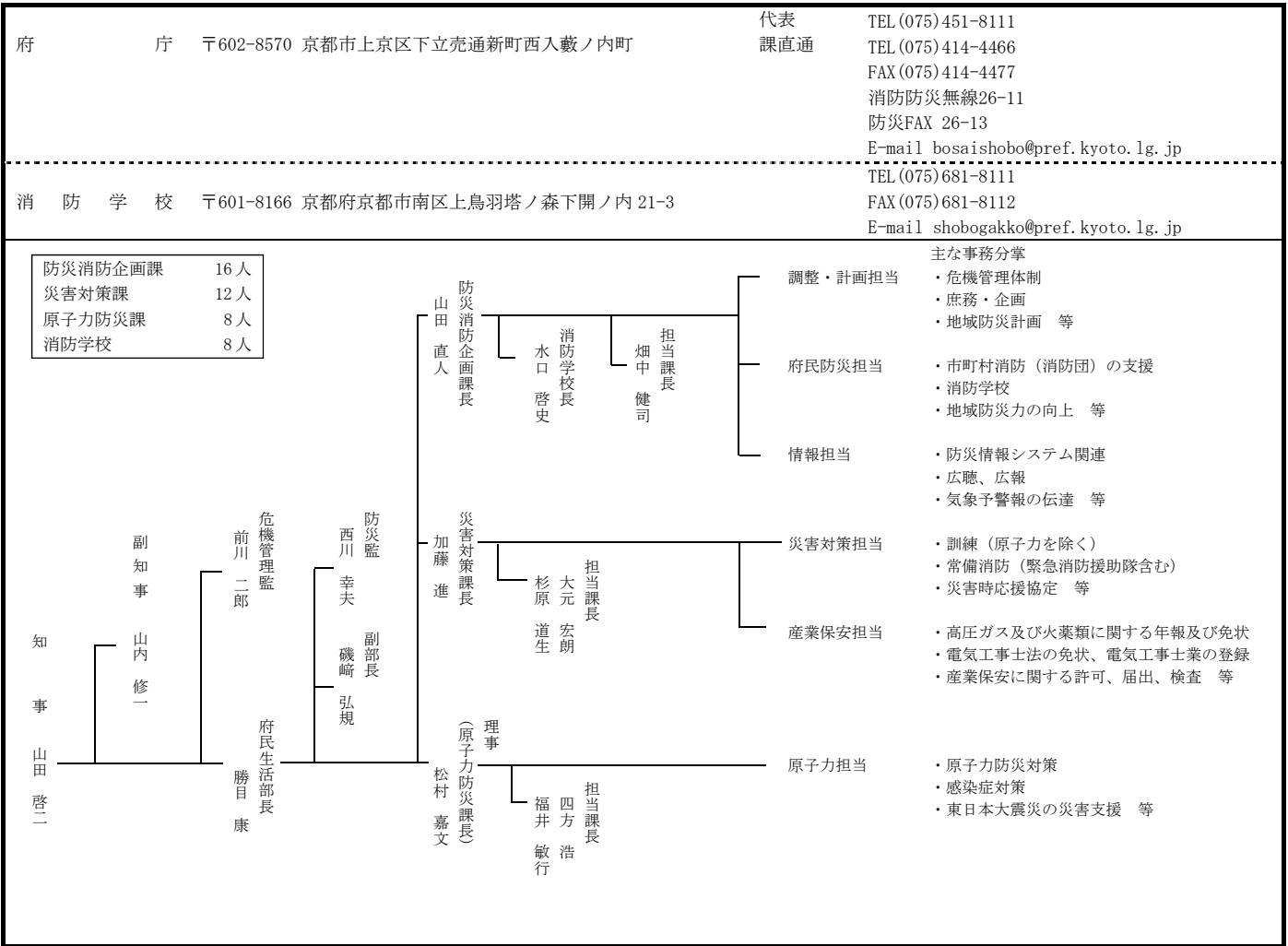

常 備 化 状 況

区分	総 数				常 備 化 市 町 村				非 常 備 町 村			比 較		
	市	町	村	合計	市	町	村	合計	町	村	合計	算定式	比較	
市 町 村	15	10	1	26 ①	15	10	1	26 ②	-	-	-	②/①×100 (市町村 常備化率)	% 100	
面 積 (km ²)	3864.5	683.58	64.11	4,612.19 ①'	3864.5	683.58	64.11	4,612.19 ②'	-	-	-	②'/①'×100 (常備化 面積率)	% 100	
平成27年 国 調 人 口 (人)	2,479,389	128,312	2,652	2,610,353 ①''	2,479,389	128,312	2,652	2,610,353 ②''	-	-	-	②''/①''×100 (常備化 人口率)	% 100	
消 防 本 部 数	単独								9	2	-	11		
	組合											4		
	合計											15		
組 合 加 入 数								6	6	1	13 ③	③/②×100 (組合化率)	% 50.0	
事 務 委 託 市 町 村 数								-	2	-	2			
緊 急 消 防 援 助 隊 登 録 部 隊 数	指揮支援3・統合指揮1・府指揮3・消火35・救助8・救急20・通信支援1・特災4・特装13・航空2													

消防本部名 消防長名 所在地・郵便番号 代表電話 災害担当課電話 同F A X 地域衛星通信電話 同F A X 消防本部設置年月日 E-mail アドレス	組 織 の 概 要 消防本部及び消防署所		消防団設置市町村名 消防団名・団員数 団 長	市町村(課)名 所在地 郵便番号 電話番号 F A X 番号	特 記 事 項
<p> 京都市消防局 消防局長 消防司監 荒木 俊晴 京都市中京区押小路 通河原町西入榎木町 450-2 〒604-0931 TEL (075) 231-5311 警防部情報指令課 TEL (075) 212-6700 FAX (075) 252-1859 地域衛星通信(警防部情報指令課) TEL 026-100-6700 FAX 026-100-5174 昭和 23 年 3 月 7 日 E-mail shomu-shobo@city. kyoto.lg.jp </p>	消 防 局 長 次 長		<p> 京都市 計 4,343 人 北消防団 402 人 団長 曾根 興則 上京消防団 302 人 団長 伊藤 正和 左京消防団 683 人 団長 西川 善次 中京消防団 410 人 団長 上田 義昭 東山消防団 198 人 団長 岡本 喜八 山科消防団 250 人 団長 森田 武士 下京消防団 345 人 団長 八木 聖二 南消防団 268 人 団長 山中 章弘 右京消防団 626 人 団長 日尾 照雄 西京消防団 326 人 団長 大八木 久仁夫 伏見消防団 533 人 団長 村上 久恒 </p>	<p> 消防本部で所管 総務部消防団課 TEL (075) 212-6632 FAX (075) 212-6958 </p>	<p> 緊援隊登録部隊(指揮支援 3・府指揮 1・統合指揮 1・消 火 12・救助 2・救急 5・後方支援 8・通信支援 1・特殊災 害(毒劇 2・密閉 1) 3・特殊装備(送水 1・震災 2・水 難 2・その他 6) 11・航空 2) へり 2 I R T 11 </p>

消防本部名 消防長名 所在地・郵便番号 代表電話 災害担当課電話 同F A X 地域衛星通信電話 同F A X 消防本部設置年月日 E-mail アドレス	組 織 の 概 要		団事務所管市町村	特 記 事 項
	消防本部及び消防署所 西京消防署 桂消防出張所 松尾消防出張所 洛西消防出張所 伏見消防署 醍醐消防分署 南浜消防出張所 淀消防出張所 山ノ下消防出張所 神川消防出張所 向島消防出張所 消防職員 1,797 人 火災 256 件 救急 84,638 件 救助 867 件 705,874 世帯／住基 1,414,910 人(国調 1,475,183)／827.83 ㎥		消 防 団 名 消防団設置市町村 消防団名・団員数 団 長	市町村(課)名 所 在 地 郵 便 番 号 電 話 番 号 F A X 番 号
② 福知山市消防本部 消防長 消防監 鈴木 秀三 福知山市東羽合町 46-1 〒620-0933 TEL (0773) 24-0119 通信指令課 (0773) 22-0119 FAX (0773) 22-5458 地域衛星通信(通信指令課) TEL 026-831-8102 昭和 24 年 8 月 18 日 E-mail syoubou@city.fukuchiyama.lg.jp	消防長 福知山市消防本部 福知山消防署 消防職員 129 人 火災 38 件 救急 3,611 件 救助 53 件 32,170 世帯／住基 79,049 人(国調 78,935)／552.54 ㎥	福知山市消防団 1,855 人 団長 片岡 幸基	消防本部で所管 総務課 TEL(0773)24-0119 FAX(0773)22-5458	過 疎 緊援隊登録部隊(消火 2・他特(はしご車) 1・後方支援 1・救急 1)
③ 舞鶴市消防本部 消防長 消防監 岡山 正 舞鶴市字北吸小字糸 1044 〒625-8555 TEL (0773) 66-0119 FAX (0773) 64-5520 総務課 (0773) 66-1090 予防課 (0773) 66-1191 警防課 (0773) 66-1091 救急救助課 (0773) 64-0119 FAX (0773) 64-5522 通信指令課 (0773) 65-0214 FAX (0773) 66-2606 昭和 23 年 3 月 7 日 E-mail syoubou@city.maizuru.lg.jp	消防次長 本部 舞鶴市東消防署 舞鶴市西消防署 消防職員 131 人 火災 17 件 救急 3,513 件 救助 35 件 34,709 世帯／住基 843,115 人(国調 83,990)／342.12 ㎥	舞鶴市 計 1,082 人 東消防団 33 人 団長 瀬野 和美 中消防団 25 人 団長 鈴木 直 南消防団 29 人 団長 坪倉 大輔 与保呂消防団 51 人 団長 小村谷 秀樹 祖母谷消防団 57 人 団長 嶋田 友則 志楽消防団 72 人 団長 林 喜弘 朝来消防団 44 人 団長 水元 洋 東大浦消防団 112 人 団長 山尾 憲司 西大浦消防団 136 人 団長 国松 清司 西消防団 36 人 団長 川端 省吾 余内消防団 31 人 団長 栢分 英之 池内消防団 59 人 団長 工藤 秀樹	消防本部で所管 総務課 TEL(0773)66-1090 FAX(0773)64-5520	

		<p>中筋消防団 40 人 団長 嵯峨根 博樹</p> <p>高野消防団 37 人 団長 政木 隆宏</p> <p>四所消防団 53 人 団長 安原 広昭</p> <p>岡田上消防団 49 人 団長 岩田 宏幸</p> <p>岡田中消防団 72 人 団長 荒堀 英明</p> <p>岡田下消防団 60 人 団長 真下 和久</p> <p>八雲消防団 47 人 団長 村上 幸男</p> <p>神崎消防団 39 人 団長 阪本 清一郎</p>		
<p>4 綾部市消防本部 消防長 消防司令長 柳原 秀一 綾部市味方町 アミダジ 20-2 〒623-0031 TEL (0773) 42-0119 警防課 (0773) 42-0119 FAX (0773) 43-1483 昭和 30 年 5 月 1 日 E-mail syobokanri@city.ayabe. lg.jp</p>	<p>消防次長</p> <p>本部</p> <p>綾部市消防署</p> <p>管理課 予防課 警防課</p> <p>上林分遣所</p> <p>消防職員 58 人 火災 8 件 救急 1,546 件 救助 12 件</p>	<p>綾部市 綾部市消防団 875 人 団長 白波瀬 博之</p>	<p>消防本部で所管 管理課 TEL (0773) 42-0119 FAX (0773) 43-1483</p>	<p>緊援隊登録部隊 (府指揮代行 1・消火 2・救急 1・後方支援 1)</p> <p>緊援隊登録部隊 (消火 1・救急 2・救助 1)</p>
<p>5 宇治市消防本部 消防長 消防正監 中谷 俊哉 宇治市宇治下居 13 番地 の 2 〒611-0021 TEL (0774) 39-9400 指揮指令課 (0774) 39-9405 FAX (0774) 39-9406 昭和 27 年 8 月 1 日 E-mail shobousoumuka@city. uji.lg.jp</p>	<p>消防副消防長</p> <p>本部</p> <p>中消防署</p> <p>西消防署</p> <p>東消防署</p> <p>消防総務課 予防課 警防救急課 指揮指令課</p> <p>横島消防分署 伊勢田救急出張所</p> <p>消防職員 215 人 火災 34 件 救急 8,746 件 救助 112 件</p>	<p>宇治市 宇治市消防団 376 人 団長 勝山 茂樹</p>	<p>消防本部で所管 消防総務課 TEL (0774) 39-9401 FAX (0774) 39-9406</p>	<p>緊援隊登録部隊 (消火 3・救助 1・救急 1・後方支援 1・毒劇 1)</p>
<p>6 城陽市消防本部 消防長 消防司令長 角 馨一郎 城陽市富野久保田 1-1 〒610-0111 TEL (0774) 54-0113 総務課 (0774) 54-0113 FAX (0774) 54-0114 昭和 43 年 4 月 1 日 E-mail shoboso@city.joyo. lg.jp</p>	<p>消防次長</p> <p>本部</p> <p>城陽市消防署</p> <p>総務課 予防課 警防課 救急課 久津川消防分署 菁谷消防分署</p> <p>消防職員 88 人 火災 25 件 救急 3,653 件 救助 43 件</p>	<p>城陽市 城陽市消防団 275 人 団長 森 均</p>	<p>消防本部で所管 総務課 TEL (0774) 54-0113 FAX (0774) 54-0114</p>	<p>緊援隊登録部隊 (消火 2・救急 1)</p>

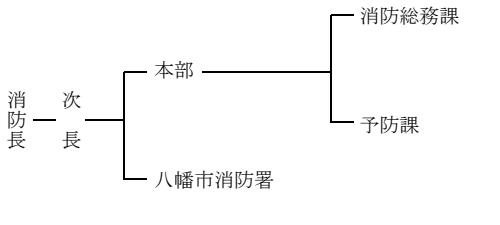
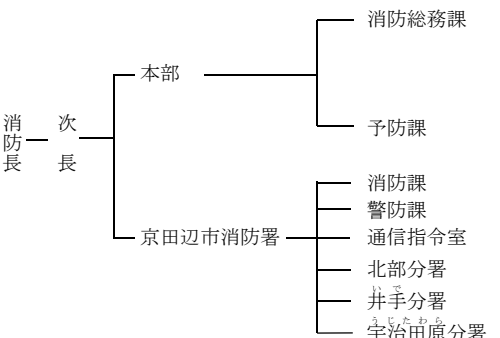
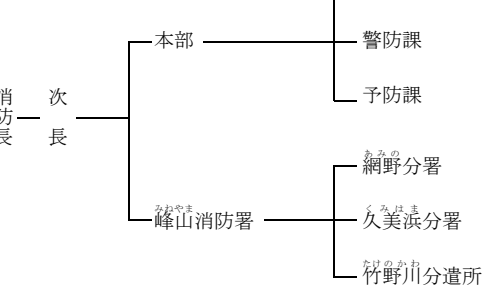
消防本部名 消防長名 所在地・郵便番号 代表電話 災害担当課電話 同F A X 地域衛星通信電話 同F A X 消防本部設置年月日 E-mail アドレス	組 織 の 概 要 消防本部及び消防署所	消 防 団 名 消防団設置市町村名 消防団名・団員数 団 長 名	団事務所管市町村 市町村(課)名 所 在 地 郵 便 番 号 電 話 番 号 F A X 番 号	特 記 事 項
⑦ 八幡市消防本部 消防長 消防司令長 大東 康之 八幡市八幡植松 19-1 〒614-8076 TEL (075)981-4119 消防署(075)981-4119 FAX(075)971-5880 昭和 43 年 4 月 1 日 E-mail ①syobosoumu@city.yawata.lg.jp ②syobosoumu@mb.city.yawata.kyoto.jp	 <p>消防職員 68 人 火災 23 件 救急 3,781 件 救助 38 件</p>	八幡市 八幡市消防団 318 人 団長 西村 忠雄	消防本部で所管 消防総務課 TEL(075)981-0223 FAX(075)971-9886	緊援隊登録部隊 (消火 1・救急 1・後方支援 1)
⑧ 京田辺市消防本部 消防長 消防監 北川 秀樹 京田辺市田辺 78 〒610-0331 TEL (0774)63-1125 消防署(0774)63-1125 FAX(0774)65-1511 昭和 45 年 12 月 1 日 E-mail soumu-fd@kyotanabe.jp	 <p>消防職員 101 人 火災 19 件 救急 4,130 件 救助 81 件</p>	京田辺市 京田辺市消防団 321 人 団長 奥西 泰男 井手町 井手町消防団 238 人 団長 綱田 貞二 宇治田原町 宇治田原町消防団 284 人 団長 今西 晋作	消防本部で所管 消防総務課 TEL(0774)63-7825 FAX(0774)65-1511 井手町総務課 綴喜郡井手町大字 井手小字南玉水 67 〒610-0302 TEL(0774)82-6161 FAX(0774)82-5055 宇治田原町総務課 綴喜郡宇治田原町 大字荒木小字西出 10 〒610-0289 TEL(0774)88-6631 FAX(0774)88-3231	緊援隊登録部隊 (消火 2・救急 1)
事務受託市 京田辺市	29,693 世帯/住基 68,508 人(70,835)/42.92 km ²			緊援隊登録部隊 (消火 2・救急 1)
事務委託町 綴喜郡井手町 (事務委託日) 平成 4 年 12 月 1 日	3,059 世帯/7,583 人(7,910)/18.04 km ²	綴喜郡宇治田原町 (事務委託日) 平成 4 年 12 月 1 日	3,232 世帯/9,430 人(9,319)/58.16 km ²	
⑨ 京丹後市消防本部 消防長 消防司令長 上田 一朗 京丹後市峰山町丹波 826-1 〒627-0011 TEL (0772)62-0119 総務課(0772)62-8119 夜間 (0772)62-0119 FAX(0772)62-6119 昭和 62 年 3 月 5 日 E-mail (代表) office-fire@kyotango.net	 <p>消防職員 99 人 火災 17 件 救急 2,519 件 救助 37 件</p>	京丹後市 京丹後市消防団 1,637 人 団長 道家 徹司	消防本部で所管 総務課総務係 京丹後市峰山町 丹波 826-1 〒627-0011 TEL(0772)62-8119 FAX(0772)62-6119	入 湯 過 疎
	20,469 世帯/住基 56,337 人(国調 55,054)/501.43 km ²		緊援隊登録部隊 (消火 2・救助 1・救急 1)	

<p>久御山町消防本部 消防長 消防司令長 森 保彦 久世郡久御山町島田 ミスノ 11 〒613-0043 TEL (075) 631-1515 警防課 (075) 631-1515 FAX (075) 632-5382 昭和 47 年 4 月 1 日 E-mail shobo@town.kumiyama.lg.jp</p>	<p>消防次長</p> <p>本部</p> <p>久御山町消防署</p> <p>消防職員 37 人 火災 4 件 救急 1,208 件 救助 20 件</p> <p>6,216 世帯/住基 16,157 人(国調 15,805)/13.86 ㎢</p>	<p>久御山町 久御山町消防団 195 人 団長 久乗 清和</p>	<p>消防本部で所管 総務課庶務係 TEL (075) 631-1515 FAX (075) 632-5382</p>	
<p>精華町消防本部 消防長 消防司令長 坂野 佳彦 相楽郡精華町大字北 稲八間小字寄田長 31 〒619-0244 TEL (0774) 94-5119(代) 警防課 (0774) 94-4387 FAX (0774) 94-5493 昭和 49 年 10 月 1 日 E-mail shoubousoumu@town.seika.lg.jp</p>	<p>消防次長</p> <p>本部</p> <p>精華町消防署</p> <p>消防職員 52 人 火災 8 件 救急 1,314 件 救助 17 件</p> <p>12,775 世帯/住基 37,621 人(国調 36,376)/25.68 ㎢</p>	<p>精華町 精華町消防団 260 人 団長 中西 光泰</p>	<p>消防本部で所管 総務課 TEL (0774) 94-4473 FAX (0774) 94-5493</p>	
<p>相楽中部消防組合 消防本部 消防長 消防監 辻村 秀文 木津川市木津白口 10 番地 2 〒619-0214 TEL (0774) 72-2119(代) 警防課 (0774) 75-1382 FAX (0774) 73-8199 昭和 47 年 4 月 1 日</p>	<p>消防次長</p> <p>本部</p> <p>中部消防署</p> <p>山城出張所 加茂出張所 木津西出張所 東部出張所 和東出張所</p> <p>消防職員 130 人 火災 25 件 救急 3,368 件 救助 57 件</p> <p>29,742 世帯/住基 83,944 人(国調 80,816)/237.69 ㎢</p>	<p>木津川市 木津川市消防団 702 人 団長 城 明良</p>	<p>木津川市総務部危機管理課 木津川市木津南垣外 110-9 〒619-0286 TEL (0774) 72-0501 FAX (0774) 72-3900</p>	
<p>構成市町村 木津川市 (組合加入・合併) 平成 19 年 3 月 12 日</p>	<p>26,656 世帯/75,555 人(72,840)/85.13 ㎢</p>	<p>笠置町 笠置町消防団 95 人 団長 大西 篤司</p>	<p>笠置町総務財政課 相楽郡笠置町大字 笠置小字西通 90-1 〒619-1303 TEL (0743) 95-2301 FAX (0743) 95-2961</p>	<p>過 疎</p>
<p>相楽郡笠置町 (組合加入日) 昭和 55 年 4 月 1 日</p>	<p>573 世帯/1,421 人(1,368)/23.52 ㎢</p>	<p>和東町 和東町消防団 227 人 団長 岡田 周一</p>	<p>和東町総務課 相楽郡和東町大字 釜塚小字生水 14-2 〒619-1212 TEL (0774) 78-3001 FAX (0774) 78-2799</p>	<p>過 疎</p>
<p>相楽郡和東町 (組合加入日) 昭和 55 年 4 月 1 日</p>	<p>1,445 世帯/4,130 人(3,956)/64.93 ㎢</p>	<p>南山城村 南山城村消防団 143 人 団長 北久保 浩司</p>	<p>南山城村総務課 相楽郡南山城村大 字北大河原小字久 保 14-1 〒619-1411 TEL (0743) 93-0102 FAX (0743) 93-3030</p>	<p>過 疎</p>
<p>相楽郡南山城村 (組合加入日) 昭和 55 年 4 月 1 日</p>	<p>1,068 世帯/2,838 人(2,652)/64.11 ㎢</p>	<p>緊援隊登録部隊(消火 2・救急 1・後方支援 1)</p>		
<p>宮津与謝消防組合 消防本部 消防長 消防司令長 結城 真弥 宮津市字須津 413 番地の 26 〒629-2251 TEL (0772) 46-6119 警防課 (0772) 46-6126 FAX (0772) 46-6120 昭和 55 年 10 月 1 日 E-mail soumu@miyayo119.jp</p>	<p>消防長</p> <p>本部</p> <p>宮津与謝消防署</p> <p>宮津分署 加悦谷分署 橋北分署</p>	<p>宮津市 宮津市消防団 430 人 団長 上山 正行</p>	<p>宮津市総務部消防 防災課 宮津市字柳繩手 345 番地の 1 〒626-8501 TEL (0772) 22-2121 FAX (0772) 25-2119</p>	<p>過 入 疎 湯</p>
		<p>伊根町 伊根町消防団 145 人 団長 矢木 正毅</p>	<p>伊根町総務課 与謝郡伊根町字日 出 651 番地 〒626-0493 TEL (0772) 32-0501 FAX (0772) 32-1333</p>	<p>過 入 疎 湯</p>

消防本部名 消防長名 所在地・郵便番号 代表電話 災害担当課電話 同F A X 地域衛星通信電話 同F A X 消防本部設置年月日 E-mailアドレス	組 織 の 概 要		団事務所管市町村	特 記 事 項
	消防本部及び消防署所 消防職員 94 人 火災 15 件 救急 2,203 件 救助 17 件 16,751 世帯/住基 43,129 人(国調 42,370)/343.07 ㎥		消 防 団 名 数 消防団設置市町村 消防団名・団員数 団 長	市町村(課)名 所在地 郵便番号 電話番号 F A X 番号
構成市町 宮津市 (組合加入日) 昭和 55 年 10 月 1 日 与謝郡伊根町 (組合加入日) 昭和 55 年 10 月 1 日 与謝郡与謝野町 (組合加入日) 平成 18 年 3 月 1 日	7,738 世帯/18,538 人(18,426)/172.74 ㎥ 873 世帯/2,188 人(2,110)/61.95 ㎥ 8,140 世帯/22,403 人(21,834)/108.38 ㎥		与謝野町 与謝野町消防団 357 人 団長 植田 泰史 与謝野町防災安全課 与謝郡与謝野町字 岩滝 1798 番地 1 〒629-2292 TEL(0772)43-9011 FAX(0772)46-2851 緊援隊登録部隊(消火1・救助1・救急1)	
〔4〕京都中部広域消防 組合消防本部 消防長 消防監 林 雅彦 亀岡市荒塚町 1 丁目 9 番 1 号 〒621-0851 TEL(0771)22-9580 代表 FAX(0771)23-4535 消防課(0771)22-9581 地域衛星通信(指令課) TEL 026-792-8109 FAX 026-792-8100 昭和 57 年 4 月 1 日 E-mail somuka@kyoto-chubu119.jp	消 防 長 次 長 本部 消防課 指令課 亀岡消防署 東分署 園部消防署 八木出張所 日吉出張所 美山出張所 丹波出張所 消防職員 194 人 火災 26 件 救急 6,393 件 救助 91 件 52,146 世帯/住基 136,156 人(国調 137,090)/1,144.29 ㎥		亀岡市 亀岡市消防団 899 人 団長 中井 和寿 南丹市 南丹市消防団 1,439 人 団長 中島 勲 京丹波町 京丹波町消防団 814 人 団長 隅田 光郎	亀岡市自治防災課 亀岡市安野町々神 8 番地 〒621-8501 TEL(0771)25-6788 FAX(0771)24-5501 南丹市総務課 南丹市園部町小桜 町 47 番地 〒622-8651 TEL(0771)68-0002 FAX(0771)63-0653 京丹波町総務課 船井郡京丹波町蒲 生八ッ谷 62 番地 6 〒622-0292 TEL(0771)82-3800 FAX(0771)82-0446 緊援隊登録部隊(消火1・救助1・他特(はしご車)1・救急1)
構成市町 亀岡市 (組合加入日) 昭和 57 年 4 月 1 日 南丹市 (組合加入日) 平成 18 年 1 月 1 日	33,915 世帯/89,300 人(89,492)/224.80 ㎥ 12,783 世帯/32,236 人(33,145)/616.40 ㎥		船井郡京丹波町 (組合加入日) 平成 17 年 10 月 11 日 5,448 世帯/14,620 人(14,453)/303.09 ㎥	
〔5〕乙訓消防組合消防 本部 消防長 消防監 上田 憲治 長岡京市神足芝本 9 番地 〒617-0833 TEL(075)952-0119 消防課(075)952-0119 FAX(075)953-1190 平成 13 年 3 月 16 日 E-mail somu@otokuni119-kyoto.jp	消 防 長 次 長 本部 消防課 予防課 警防課 救急課 向日消防署 長岡京消防署 東分署 大山崎消防署 消防職員 186 人 火災 30 件 救急 6,316 件 救助 55 件 59,840 世帯/住基 152,951 人(国調 148,651)/32.86 ㎥		向日市 向日市消防団 150 人 団長 大西 郁雄 長岡京市 長岡京市消防団 150 人 団長 上地 健司	向日市防災安全課 向日市寺戸町中野 20 〒617-0002 TEL(075)931-1111 FAX(075)922-6587 長岡京市市民協働部 防災・安全推進室 長岡京市開田 1 丁 目 1-1 〒617-8501 TEL(075)951-2121 FAX(075)951-5410

構成市町 <small>むこう</small> 向日市 (組合加入日) 平成 13 年 3 月 16 日	21,356 世帯 / 56,413 人 (53,380) / 7.72 km ²	大山崎町 大山崎町消防団 94 人 団長 石田 孝雄	大山崎町政策総務課 乙訓郡大山崎町字 円明寺小字夏目 3 〒618-8501 TEL (075) 956-2101 FAX (075) 957-1101	
<small>ながおかきょう</small> 長岡京市 (組合加入日) 平成 13 年 3 月 16 日	32,491 世帯 / 80,827 人 (80,090) / 19.17 km ²	緊援隊登録部隊 (消火 1・救助 1・救急 1・後方支援 2・府指揮 1)		
<small>おとくに おおやまぎ</small> 乙訓郡大山崎町 (組合加入日) 平成 13 年 3 月 16 日	5,993 世帯 / 15,711 人 (15,181) / 5.97 km ²			

大阪府

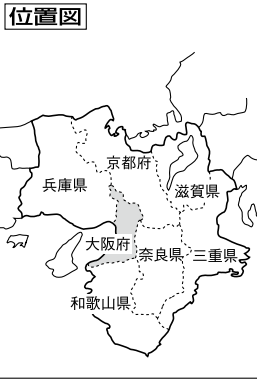

面積 (km ²)	1,905.14
消防本部数	27
消防職員数 (人)	10,116
消防団員数 (人)	10,520

- 凡 例
- 組合消防
 - 単独常備
 - 委託常備

◎ 本部所在地

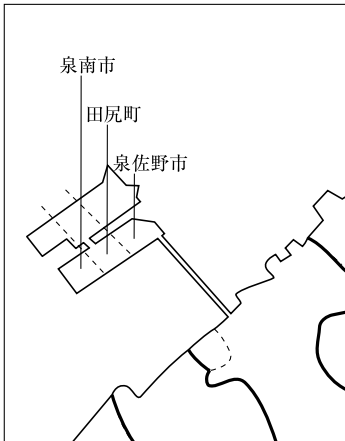

豊中市・池田市消防指令センター
4・5

吹田市・摂津市消防指令センター
6・17

枚方寝屋川消防組合・交野市消防指令センター
19・24

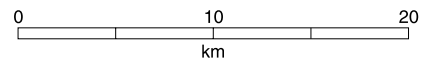
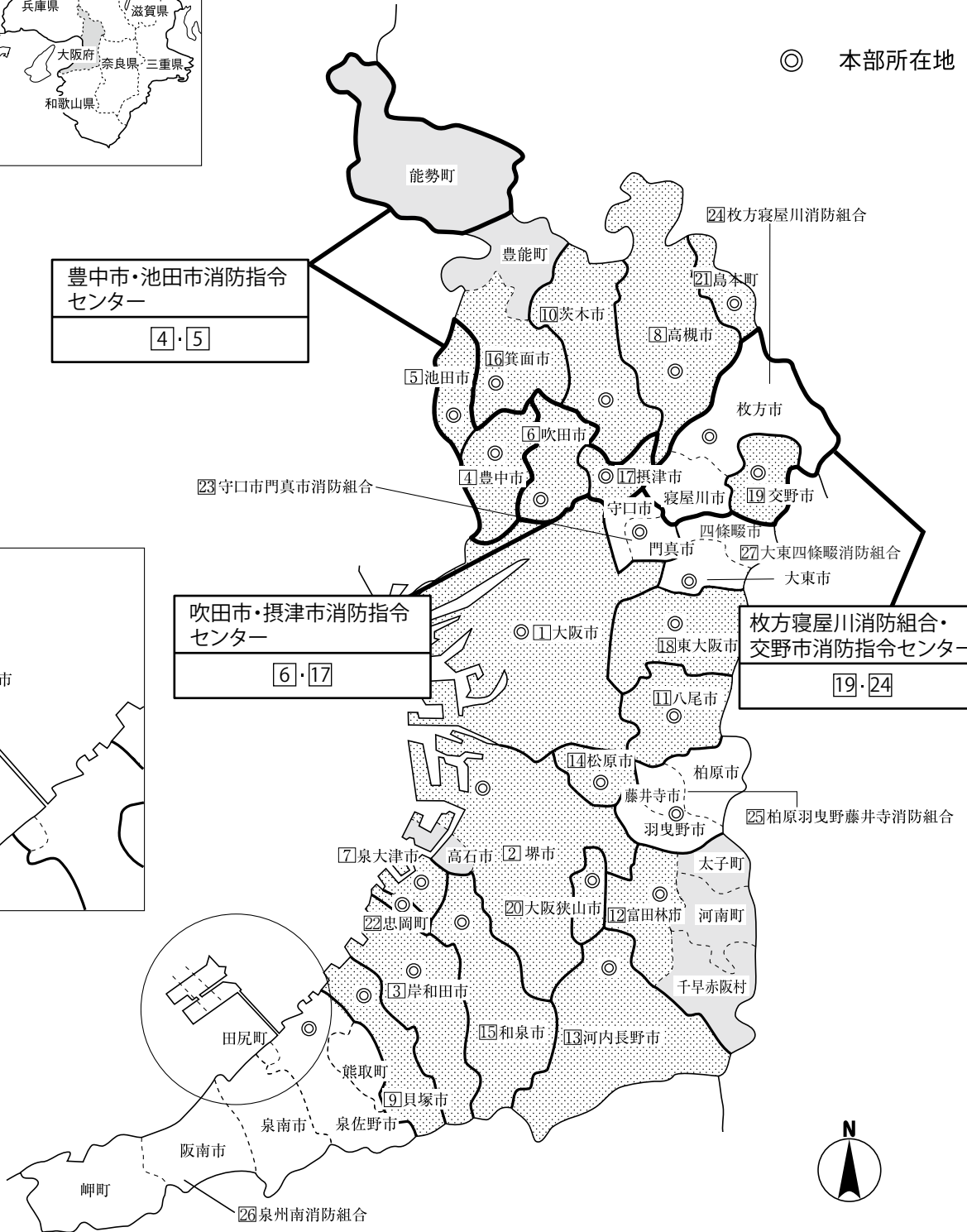

大阪

大阪府

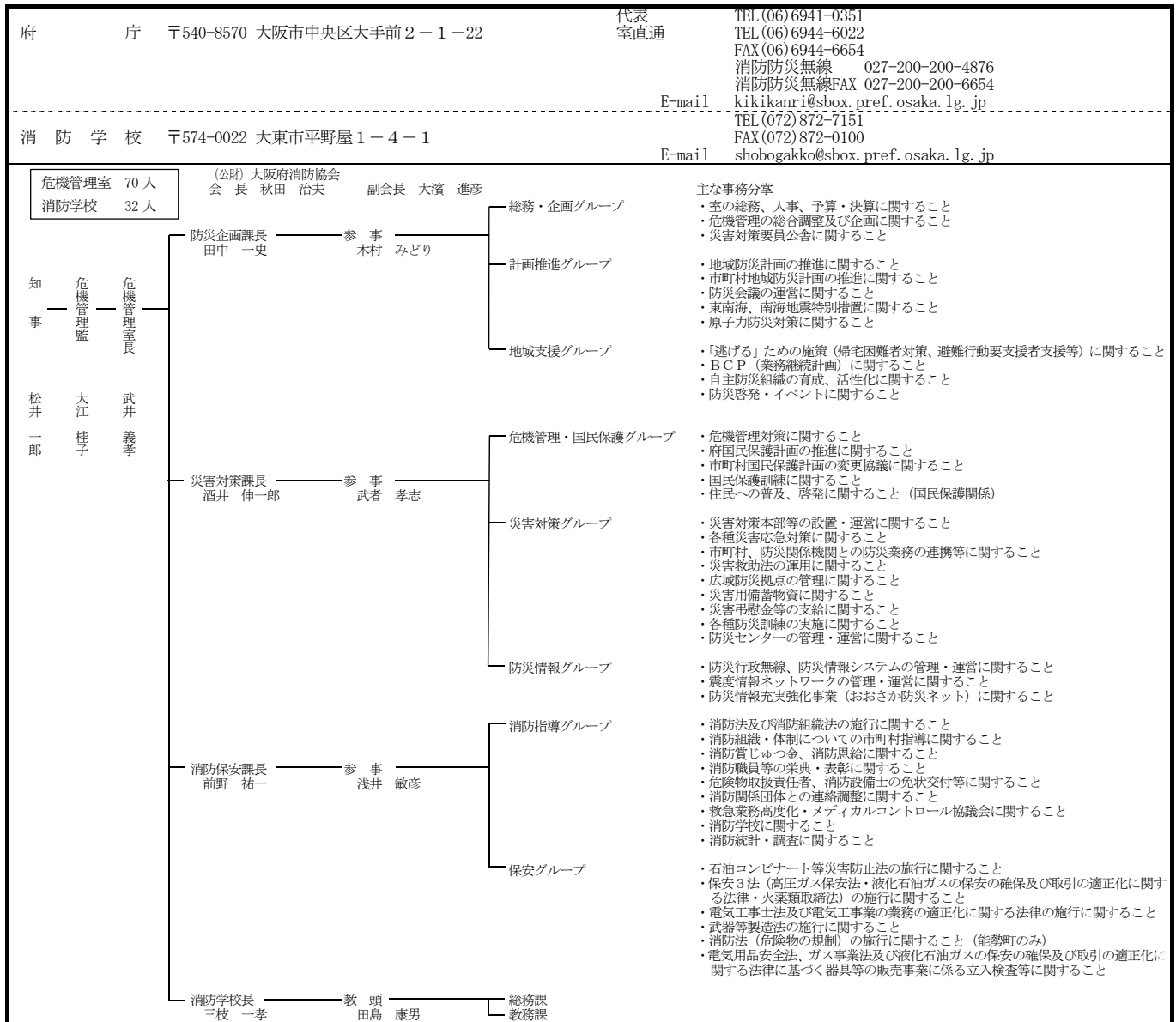

常備化状況

区分 項目	総 数				常 備 化 市 町 村				非 常 備 町 村			比 較				
	市	町	村	合計	市	町	村	合計	町	村	合計	算定式	比較			
市 町 村	33	9	1	43 ①	33	9	1	43 ②	-	-	-	②/①×100 (市町村 常備化率)	% 100.0			
面 積 (km ²)	1,602.52	265.32	37.30	1,905.14 ①	1,602.52	265.32	37.30	1,905.14 ②'	-	-	-	②'/①'×100 (常備化 面積率)	% 100.0			
平成27年 国 調 人 口 (人)	8,657,956	176,135	5,378	8,839,469 ①	8,657,956	176,135	5,378	8,839,469 ②''	-	-	-	②''/①''×100 (常備化 人口率)	% 100.0			
消 防 本 部 数	$\frac{1}{1}$				20	2	-	22	$\frac{1}{1}$			$\frac{1}{1}$				
単 独					$\frac{1}{1}$									$\frac{1}{1}$		
組 合																
合 計	$\frac{1}{1}$				$\frac{1}{1}$			$\frac{1}{1}$								
組 合 加 入 数										$\frac{1}{1}$				12	3	-
事 務 委 託 市 町 村 数	$\frac{1}{1}$				1	4	1	6	$\frac{1}{1}$					$\frac{1}{1}$		
緊 急 消 防 援 助 隊 登 録 部 隊 数					$\frac{1}{1}$						262 (指揮支援6・統合指揮1・指揮4・消火103・救助20・救急49・後方支援29・通信支援2・特災17(毒劇7・大危9・密閉1)・特災27(遠距離3・震災1・水難2・他特21)・航空2・水上2)					

<p>消防本部名 消防長名 所在地・郵便番号 代表電話 災害担当課電話 同 F A X 地域衛星通信電話 同 F A X 消防本部設置年月日 E-mail アドレス</p>	<p>組 織 の 概 要</p>	<p>消防団設置市町村名 消防団名・団員数 団 長</p>	<p>市町村(課)名 所在地 郵便番号 電話番号 F A X 番号</p>	<p>特 記 事 項</p>
<p>大阪府消防局 消防局長 消防司監 藤井 茂樹 大阪市西区九条南 1-12-54 〒550-8566 TEL (06) 4393-6061 (総務課) 地域衛星通信(消防指令情報センター) TEL 027-400-2 FAX 027-400-5 昭和23年3月7日 E-mail(総務課) pa0002@city.osaka. lg.jp</p>	<p>消防本部及び消防署所</p> <pre> graph LR 消防長 --- 本部 本部 --- 総務部 本部 --- 企画部 本部 --- 予防部 本部 --- 警防部 本部 --- 救急部 本部 --- 高度専門教育訓練センター 本部 --- 北消防署 本部 --- 都島消防署 本部 --- 福島消防署 本部 --- 此花消防署 本部 --- 中央消防署 本部 --- 西消防署 本部 --- 港消防署 本部 --- 大正消防署 本部 --- 天王寺消防署 本部 --- 浪速消防署 本部 --- 西淀川消防署 本部 --- 淀川消防署 本部 --- 東淀川消防署 本部 --- 東成消防署 本部 --- 生野消防署 本部 --- 旭消防署 本部 --- 城東消防署 本部 --- 鶴見消防署 本部 --- 阿倍野消防署 本部 --- 住之江消防署 本部 --- 住吉消防署 本部 --- 東住吉消防署 本部 --- 平野消防署 本部 --- 西成消防署 本部 --- 水上消防署 </pre> <p>消防職員 3,527 人 火災 849 件 救急 226,048 件</p> <p>1,354,793 世帯/住基 2,691,185 人(国調 2,690,214) / 225.21 km²</p>	<p>大阪市 大阪市消防局 災害活動支援隊 675 人 隊長 谷口 光行</p> <p>へり 2 I R T 25</p>	<p>消防本部で所管 総務課 TEL (06) 4393-6066 FAX (06) 6582-2864</p>	<p>石 コ ン</p> <p>緊援隊登録部隊(指揮支援 4・統合指揮 1・府指揮 1・消火 30・救助 10・救急 9・後方支援 10・通信支援 1・特災 8(毒劇 4・大危 3・密閉 1)・特装 11(遠距離 1・震災 1・水難 1・他特 8)・航空 2・水上 1)</p>

消防本部名 消防長名 所在地・郵便番号 代表電話 災害担当課電話 同F A X 地域衛星通信電話 同F A X 消防本部設置年月日 E-mail アドレス	組織の概要 消防本部及び消防署所		団事務所管市町村 市町村(課)名 所在地 郵便番号 電話番号 F A X 番号	特記 事項
堺市消防局 消防局長 消防司監 一丸 広通 堺市堺区大浜南町 3-2-5 〒590-0976 TEL (072) 238-0119 通信指令課(072) 238-0119 FAX (072) 223-6938 地域衛星通信(通信指令課) TEL 027-444-5 FAX 027-444-19 昭和23年3月7日 E-mail shoso@city.sakai.lg.jp	消防長 <ul style="list-style-type: none"> 本部(局) <ul style="list-style-type: none"> 総務部 <ul style="list-style-type: none"> 総務課 人事課 警防部 <ul style="list-style-type: none"> 警防課 通信指令課 救急課 予防部 <ul style="list-style-type: none"> 予防査察課 危険物保安課 消防音楽隊 消防署 <ul style="list-style-type: none"> 堺市堺消防署 <ul style="list-style-type: none"> 三宝出張所 旭ヶ丘出張所 三国ヶ丘出張所 堺市中消防署 堺市東消防署 <ul style="list-style-type: none"> 登美丘出張所 堺市西消防署 <ul style="list-style-type: none"> 臨海分署 堺市南消防署 <ul style="list-style-type: none"> 福泉出張所 茶山台出張所 堺市北消防署 <ul style="list-style-type: none"> 百舌鳥出張所 堺市美原消防署 堺市高石消防署 <ul style="list-style-type: none"> 高師浜出張所 消防職員 969 人 火災 188 件 救急 54,976 件 救助 331 件 372,762 世帯/住基 900,567 人(国調 895,839)/161.12 km ²	堺市 堺市美原消防団 47 人 団長 川口 俊春	美原消防署で所管 予防課 堺市美原区黒山 6 番地 1 〒587-0002 TEL (072) 362-0119 FAX (072) 363-1414	石 コ ン
	堺市 堺市消防局 災害活動支援隊 59 人 隊長 井上 明	消防本部で所管 警防課 堺市堺区大浜南町 3丁2番5号 TEL (072) 238-6047 FAX (072) 238-7791	石 コ ン	
		高石市 高石市消防団 40 人 団長 河野 実	高石市危機管理課 高石市加茂 4 丁目 1 番 1 号 〒592-8585 TEL (072) 265-1001 FAX (072) 267-3078	石 コ ン
事務委託市 堺市 350,301 世帯/842,545 人(839,310)/149.82 km ² 事務委託市 高石市 22,461 世帯/58,022 人(56,529)/11.30 km ² (事務委託日) 平成 20 年 10 月 1 日				
岸和田市消防本部 消防長 消防司監 矢野 常和 岸和田市上松町 3-7-21 〒596-0827 TEL (072) 426-0119 FAX (072) 426-0900 地域衛星通信(警備課) TEL 027-200-4020 FAX 027-200-4025 昭和23年3月7日 E-mail syobosoumu@city.kishiwada.osaka.jp	消防次長 <ul style="list-style-type: none"> 本部 <ul style="list-style-type: none"> 総務課 予防課 警備課 消防署 <ul style="list-style-type: none"> 岸城分署 春木分署 山直分署 八木出張所 東葛城出張所 消防職員 188 人 火災 49 件 救急 12,168 件 救助 138 件 75,247 世帯/住基 197,629 人(国調 194,911)/72.68 km ²	岸和田市 岸和田市消防団 30 人 団長 椎木 康宏	消防本部で所管 総務課 TEL (072) 426-0119 FAX (072) 426-0900	
		緊援隊登録部隊(消火 2・救急 1) I R T 11		

<p>④ 豊中市消防局 消防局長 消防正監 井ノ本 学 豊中市岡上の町 1-8-24 〒560-0023 TEL (06) 6853-2345 FAX (06) 6843-0119 指令管制係 (06) 6843-2345 FAX (06) 6857-3119 地域衛星通信 (指令管制係) TEL 027-200-403-0 FAX 027-200-403-5 昭和23年3月7日 E-mail shosoumu@city.toyo naka.lg.jp</p>	<p>消防局長</p> <ul style="list-style-type: none"> 本部(局) <ul style="list-style-type: none"> 消防総務課 警防課 救急救命課 指令情報課 予防課 北消防署 <ul style="list-style-type: none"> 能勢町分署 新千里出張所 桜井谷出張所 原田出張所 蛭池出張所 東泉丘出張所 南消防署 <ul style="list-style-type: none"> 小菅根出張所 服部出張所 <p>消防職員 430 人 火災 92 件 救急 22,673 件 救助 417 件 大阪国際空港</p>	<p>豊中市 豊中市消防団 529 人 団長 田中 照浩</p>	<p>消防本部で所管 消防総務課 TEL (06) 6846-8403 FAX (06) 6843-0119</p>	<p>入 湯</p>
<p>174,042 世帯 / 住基 414,479 人 (国調 405,735) / 135.14 ㎢</p>		<p>豊能郡能勢町 能勢町消防団 500 人 団長 田和 秀樹</p>	<p>能勢町自治防災課 豊能郡能勢町宿野 28 〒563-0392 TEL (072) 734-0107 FAX (072) 734-0157</p>	<p>水 源</p>
<p>170,325 世帯 / 403,952 人 (395,479) / 36.39 ㎢</p>		<p>緊援隊登録部隊 (消火 6・救助 1・救急 4・後方支援 1) I R T 6</p>		
<p>事務受託市 豊中市</p>	<p>170,325 世帯 / 403,952 人 (395,479) / 36.39 ㎢</p>	<p>事務委託町 豊能郡能勢町 (事務委託日) 平成 27 年 4 月 1 日</p>	<p>3,717 世帯 / 10,527 人 (10,256) / 98.75 ㎢</p>	
<p>⑤ 池田市消防本部 消防局長 消防監 梶田 忠彦 池田市八王寺 1-2-1 〒563-0037 TEL (072) 751-0119 FAX (072) 753-7575 地域衛星通信 TEL 027-200-404-8900 FAX 027-200-404-8800 昭和23年3月7日 E-mail syobo@city.iked a.osaka.jp</p>	<p>消防局長</p> <ul style="list-style-type: none"> 本部 <ul style="list-style-type: none"> 総務課 予防課 警防課 池田市消防署 <ul style="list-style-type: none"> 第1警備課 第2警備課 第3警備課 細河分署 <p>消防職員 105 人 火災 19 件 救急 5,591 件 救助 84 件 大阪国際空港</p>	<p>池田市 池田市消防団 172 人 団長 井関 義次</p>	<p>消防本部で所管 総務課 TEL (072) 754-3508 FAX (072) 754-3515</p>	<p>入 湯</p>
<p>45,777 世帯 / 住基 103,213 人 (国調 103,069) / 22.14 ㎢</p>		<p>緊援隊登録部隊 (消火 2・救急 2)</p>		
<p>⑥ 吹田市消防本部 消防局長 消防正監 村上 和則 吹田市江坂町 1-21-6 〒564-0063 TEL (06) 6193-0119 指令情報室 TEL (06) 6193-0119 FAX (06) 6193-0100 地域衛星通信 (指令情報室) TEL 027-405-8800 FAX 027-405-8900 昭和23年3月7日 E-mail sfd-soumu@city.suita. osaka.jp</p>	<p>消防局長</p> <ul style="list-style-type: none"> 本部 <ul style="list-style-type: none"> 総務予防室 <ul style="list-style-type: none"> 総務グループ 企画グループ 予防グループ 警防救急室 <ul style="list-style-type: none"> 警防グループ 救急グループ 救急啓発グループ 救助第1グループ 救助第2グループ 指令情報室 <ul style="list-style-type: none"> 指令情報第1グループ 指令情報第2グループ 吹田市南消防署 — 南正雀出張所 吹田市北消防署 — 千里出張所 吹田市西消防署 — せんり出張所 吹田市東消防署 — 岸部出張所 <p>消防職員 350 人 火災 50 件 救急 18,306 件 救助 253 件</p>	<p>吹田市 吹田市消防団 178 人 団長 岡本 一弘</p>	<p>消防本部で所管 総務グループ TEL (06) 6193-1115 FAX (06) 6193-0101</p>	<p>入 湯</p>
<p>168,473 世帯 / 住基 369,522 人 (国調 374,648) / 36.09 ㎢</p>		<p>緊援隊登録部隊 (消火 3・救助 1・救急 3・後方支援 1・特装 1 (他特 1)) I R T 6</p>		

消防本部名 消防長名 所在地・郵便番号 代表電話 災害担当課電話 同F A X 地域衛星通信電話 同F A X 消防本部設置年月日 E-mail アドレス	組 織 の 概 要 消防本部及び消防署所	消 防 団 名 消防団設置市町村名 消防団名・団員数 団 長 名	団事務所管市町村 市町村(課)名 所 在 地 郵 便 番 号 電 話 番 号 F A X 番 号	特 記 事 項
7 泉大津市消防本部 消防長 消防司令長 東 唯明 泉大津市小松町1-70 〒595-0067 TEL (0725) 21-0119 FAX (0725) 33-0531 地域衛星通信(通信指令室) TEL 027-406-8900 FAX 027-406-8800 昭和23年3月7日 E-mail s-soumu@city. izumiotsu.lg.jp	消防長 <ul style="list-style-type: none"> — 泉大津市消防本部 — <ul style="list-style-type: none"> — 総務課 — 予防課 — 警防課 — 泉大津市消防署 — 消防出張所 消防職員 85 人 火災 11 件 救急 4,037 件 救助 80 件 31,090 世帯/住基 75,289 人(国調 75,897)/14.31 km ²	泉大津市 泉大津市消防団 62 人 団長 藤原 豊光	消防本部で所管 総務課 TEL (0725) 21-0119 FAX (0725) 32-5445	石 コ ン
8 高槻市消防本部 消防長 消防正監 大西 道明 高槻市桃園町4-30 〒569-0067 TEL (072) 676-0119 警防救急課 TEL (072) 674-7980 FAX (072) 675-8119 地域衛星通信(消防指令センター) TEL 027-407-8900 FAX 027-407-8800 (指令調査課) 昭和23年3月7日 E-mail ssoumu- 82@city.takatsuki. lg.jp	消防長 <ul style="list-style-type: none"> — 高槻市消防本部 — <ul style="list-style-type: none"> — 消防総務課 — 予防課 — 警防救急課 — 指令調査課 — 高槻市中消防署 — <ul style="list-style-type: none"> — 大冠分署 — 富田分署 — 五領出張所 — 三箇牧出張所 — 高槻市北消防署 — <ul style="list-style-type: none"> — 西分署 — 磐手分署 — 阿武野出張所 消防職員 343 人 火災 76 件 救急 20,317 件 救助 268 件 148,048 世帯/住基 353,822 人(国調 351,829)/105.29 km ²	高槻市 高槻市消防団 717 人 団長 高井 博	消防本部で所管 警防救急課 TEL (072) 674-7980 FAX (072) 675-8119	入 湯 緊援隊登録部隊(府指揮1・消火4・救助1・救急2・後方支援1・特装1(他特1)) I R T 6
9 貝塚市消防本部 消防長 消防司令長 関谷 智 貝塚市鳥羽122-1 〒597-0084 TEL (072) 422-0119 警備課(072)422-9202 FAX (072) 423-4648 地域衛星通信(通信指令室) TEL 027-200-4080 FAX 027-200-4085 昭和23年3月7日 E-mail shobosomu@city. kaizuka.lg.jp	消防長 <ul style="list-style-type: none"> — 貝塚市消防本部 — <ul style="list-style-type: none"> — 総務課 — 予防課 — 警備課 — 貝塚市消防署 — <ul style="list-style-type: none"> — 水間出張所 — 二色出張所 消防職員 90 人 火災 16 件 救急 4,853 件 救助 53 件 33,355 世帯/住基 88,390 人(国調 88,694)/43.93 km ²	貝塚市 貝塚市消防団 231 人 団長 河崎 周	消防本部で所管 総務課 TEL (072) 422-9201 FAX (072) 433-4603	入 湯 緊援隊登録部隊(消火1・救急1)
10 茨木市消防本部 消防長 消防正監 泉 頼明 茨木市東中条町2-13 〒567-0885 TEL (072) 622-6955 警備課(072)622-6955 FAX (072) 621-0119 地域衛星通信(通信指令室) TEL 027-411-8900 FAX 027-411-8800 昭和23年10月1日 E-mail syobosomu@city. ibaraki.lg.jp	消防長 <ul style="list-style-type: none"> — 茨木市消防本部 — <ul style="list-style-type: none"> — 総務課 — 警備課 — 予防課 — 茨木市消防署 — <ul style="list-style-type: none"> — 警防課 — 救急救助課 — 水尾分署 — 下井分署 — 下穂積分署 — 西河原分署 — 北辰分署 — 白川分署 — 山手台分署 	茨木市 茨木市消防団 527 人 団長 山田 武司	消防本部で所管 総務課 TEL (072) 622-6956 FAX (072) 621-0119	水 源 入 湯 緊援隊登録部隊(消火3・救助1・救急2)

	消防職員 257 人 火災 28 件 救急 14,468 件 救助 94 件 116,683 世帯/住基 280,518 人(国調 280,033)/76.49 km ²				
八尾市消防本部 消防長 消防正監 藤原 正彦 八尾市高美町 5-3-4 〒581-0017 TEL (072) 992-0119 警備課 (072) 992-0119 FAX (072) 992-2281 地域衛星通信(指令課) TEL 027-412-8900 FAX 027-412-8800 昭和 23 年 3 月 7 日 E-mail syoubousoumu@city.yao.lg.jp	消防長 <ul style="list-style-type: none"> 八尾市消防本部 <ul style="list-style-type: none"> 消防総務課 予防課 警防課 八尾市消防署 <ul style="list-style-type: none"> 指令課 警備課 <ul style="list-style-type: none"> 山本出張所 志紀出張所 築町出張所 高安出張所 亀井出張所 	八尾市 八尾市消防団 280 人 団長 向井 正雄	消防本部で所管 警防課 TEL (072) 992-2546 FAX (072) 992-7722	入 湯	
	消防職員 267 人 火災 36 件 救急 15,448 件 救助 187 件 八尾空港 110,414 世帯/住基 268,013 人(国調 268,800)/41.72 km ²		緊援隊登録部隊 (消火 3・救急 1)		
富田林市消防本部 消防長 消防正監 後藤 典明 富田林市甲田 1-7-1 〒584-0036 TEL (0721) 23-0119 警備課 (0721) 23-1125 FAX (0721) 23-9913 地域衛星通信(指令課) TEL 027-200-414-8900 FAX 027-200-414-8800 昭和 40 年 3 月 31 日 E-mail syoubou-somu@city.tondabayashi.lg.jp	消防長 <ul style="list-style-type: none"> 本部 <ul style="list-style-type: none"> 消防総務課 予防課 警備救急課 指令課 消防署 <ul style="list-style-type: none"> 警防第 1 課 <ul style="list-style-type: none"> 本署 釜剛分署 太子分署 河南分署 千早赤阪分署 警防第 2 課 	富田林市 富田林市消防団 308 人 団長 二口 勝之	消防本部で所管 消防総務課 TEL (0721) 23-1123 FAX (0721) 23-9913		
	消防職員 170 人 火災 43 件 救急 7,272 件 救助 51 件 58,870 世帯/住基 148,989 人(国調 156,851)/116.45 km ²		太子町 太子町消防団 110 人 団長 三浦 孝朗	太子町まちづくり 推進部 安全環境課 南河内郡太子町山田 88 〒583-8580 TEL (0721) 98-5525 FAX (0721) 98-4514	入 湯
			河南町 河南町消防団 79 人 団長 西浦 亨	河南町総合政策部 危機管理室 南河内郡河南町大字白木 1359-6 〒585-8585 TEL (0721) 93-2500 FAX (0721) 93-4691	入 湯
			千早赤阪村 千早赤阪村消防団 80 人 団長 秋山 正元	千早赤阪村総務課 南河内郡千早赤阪村大字水分 180 〒585-8501 TEL (0721) 72-0081 FAX (0721) 72-1880	
			緊援隊登録部隊 (消火 1・救助 1・救急 2)		
事務受託市 富田林市	45,613 世帯/113,952 人(113,984)/39.72 km ²				
事務委託町村 南河内郡太子町 (事務委託日) 平成 12 年 4 月 1 日	5,066 世帯/13,730 人(13,748)/14.17 km ²	南河内郡千早赤阪村 (事務委託日) 平成 12 年 4 月 1 日	2,036 世帯/5,497 人(5,378)/37.30 km ²		
南河内郡河南町 (事務委託日) 平成 26 年 10 月 1 日	6,155 世帯/15,810 人(16,126)/25.26 km ²				

消防本部名 消防長名 所在地・郵便番号 代表電話 災害担当課電話 同F A X 地域衛星通信電話 同F A X 消防本部設置年月日 E-mail アドレス	組 織 の 概 要		団事務所管市町村	特 記 事 項
河内長野市消防本部 消防長 消防監 中野 隆司 河内長野市小山田町 1663-3 〒586-0094 TEL (0721) 53-0119 警備(0721) 53-7799 夜間(0721) 53-0119 FAX (0721) 53-9939 地域衛星通信(指令管制室) TEL 027-200-416-8900 FAX 027-200-416-8800 昭和40年3月30日 E-mail shoubousoumu@city. kawachinagano.lg.jp	消防本部及び消防署所 消防長 <ul style="list-style-type: none"> 消防本部 <ul style="list-style-type: none"> 消防総務課 予防課 警防課 消防署 <ul style="list-style-type: none"> 本署 北出張所 南出張所 消防職員 115 人 火災 16 件 救急 4,825 件 救助 40 件 42,144 世帯/住基 107,963 人(国調 106,987)/109.63 km ²	河内長野市 河内長野市消防団 244 人 団長 角 清和	河内長野市(課)名 所在地 郵便番号 電話番号 FAX 番号 河内長野市消防本部 消防総務課 河内長野市小山田町 1663-3 〒586-0094 TEL (0721) 53-0066 FAX (0721) 55-1199	緊援隊登録部隊(消火2・救急1・後方支援1・特装1(他特1))
松原市消防本部 消防長 消防監 貝本 義明 松原市阿保1-16-2 〒580-0043 TEL (072) 332-3102 消防署(072) 332-3104 FAX (072) 332-0003 地域衛星通信(通信指令室) TEL 027-200-417-8900 FAX 027-200-417-8800 昭和40年3月31日 E-mail syoubou- soumu@city.matsubara. lg.jp syoubou-soumu@city. matsubara.osaka.jp	消防長 <ul style="list-style-type: none"> 本部(次長) <ul style="list-style-type: none"> 総務課 予防課 警防課 松原市消防署 <ul style="list-style-type: none"> 西分署 消防職員 113 人 火災 53 件 救急 6,697 件 救助 97 件 49,958 世帯/住基 121,125 人(国調 120,750)/16.66 km ²	松原市 松原市消防団 139 人 団長 小林 敏夫	消防本部で所管 総務課 TEL (072) 332-3302 FAX (072) 332-0003	入 湯 緊援隊登録部隊(消火1・救急1・特装1(他特1))
和泉市消防本部 消防長 消防監 藤原 常一 和泉市一条院町140-2 〒594-0054 TEL (0725) 41-0119 FAX (0725) 45-5155 E-mail: sho- soumu@city.osaka- izumi.lg.jp 地域衛星通信(通信指令室) TEL 027-200-4190 FAX 027-200-4195 昭和23年3月7日	消防長 <ul style="list-style-type: none"> 本部 <ul style="list-style-type: none"> 総務課 予防課 警備課 消防団事務課 和泉市消防署 <ul style="list-style-type: none"> 本署 池田分署 北分署 南分署 松尾出張所 消防職員 165 人 火災 46 件 救急 8,904 件 救助 114 件 71,013 世帯/住基 186,370 人(国調 186,109)/84.98 km ²	和泉市 和泉市消防団 355 人 団長 山本 成男	消防本部で所管 消防団事務課 TEL (0725) 41-6287 FAX (0725) 45-5158	緊援隊登録部隊(消火2・救急2)

<p>16 箕面市消防本部 消防長 消防監 美谷 一哉 箕面市箕面 5-11-19 〒562-0001 TEL (072) 724-5678 消防企画室 TEL (072) 724-9997 FAX (072) 724-3999 (夜間) TEL (072) 724-5678 FAX (072) 724-6416 地域衛星通信(通信指令室) TEL 027-200-4200 FAX 027-200-4205 昭和 23 年 3 月 7 日 E-mail syoubousoumu@maple. city.minoh.lg.jp</p>	<p>消防職員 151 人 火災 18 件 救急 7,512 件 救助 18 件</p> <p>64,589 世帯/住基 157,283 人(国調 153,345)/82.24 km²</p>	<p>箕面市 箕面市消防団 594 人 団長 西川 正彦</p>	<p>消防本部で所管 消防総務室 TEL (072) 724-9993 FAX (072) 724-3999</p>	<p>入 湯</p>	
<p>事務受託市 箕面市 56,829 世帯/136,958 人 (133,411) /47.90km²</p>		<p>事務委託町 豊能町 7,760 世帯/20,325 人 (19,934) /34.34km² (事務委託日) 平成 28 年 4 月 1 日</p>			
<p>17 摂津市消防本部 消防長 消防司令長 明原 修 摂津市三島 1-1-2 〒566-8555 TEL (06) 6381-0119 FAX (06) 6319-5771 地域衛星通信(警備課) TEL027-200-424-8940 FAX027-200-424-8840 昭和 40 年 1 月 1 日 E-mail shoubou-soumu@ city.settsu.lg.jp</p>	<p>消防職員 96 人 火災 18 件 救急 4,655 件 救助 58 件</p> <p>36,873 世帯/住基 85,290 人(国調 85,007)/14.87 km²</p>	<p>摂津市 摂津市消防団 406 人 団長 勝 正雄</p>	<p>消防本部で所管 総務課 TEL (06) 6381-1171 FAX (06) 6319-5791</p>	<p>入 湯</p>	
<p>18 東大阪市消防局 消防局長 消防正監 樋口 峰夫 東大阪市稲葉 1-1-9 〒578-0925 TEL (072) 966-9660 警防部通信指令室 TEL 072-966-9665 FAX 072-966-8884 地域衛星通信(警防部通信指令室) TEL 027-200-4270 FAX 027-200-4275 昭和 42 年 2 月 1 日 E-mail shobosomu@city.hi gashiosaka.lg.jp</p>		<p>消防職員 532 人 火災 137 件 救急 30,230 件 救助 467 件</p> <p>223,485 世帯/住基 493,186 人(国調 502,784)/61.78 km²</p>	<p>東大阪市 東大阪市消防団 523 人 団長 大濱 進彦</p>	<p>消防本部で所管 総務部総務課 TEL (072) 966-9660 FAX (072) 966-9669</p>	<p>入 湯</p>
<p>緊援隊登録部隊(消火 5・救助 1・救急 2・後方支援 2・特災 1 (毒劇 1)・特装 1 (他特 1)) ※毒劇と救助は重複している。</p> <p>I R T 6</p>					

消防本部名 消防長名 所在地・郵便番号 代表電話 災害担当課電話 同F A X 地域衛星通信電話 同F A X 消防本部設置年月日 E-mail アドレス	組 織 の 概 要 消防本部及び消防署所	消 防 団 消防団設置市町村名 消防団名・団員数 団 長 名	団事務所管市町村 市町村(課)名 所在地 郵便番号 電話番号 F A X 番号	特 記 事 項
19 交野市消防本部 消防長 消防司令長 平井 正喜 交野市天野が原町 4-8-1 〒576-0034 TEL(072)892-0119 通信指令室 TEL(072)892-0119 FAX(072)891-2119 地域衛星通信(通信指令室) TEL 027-200-4300 FAX 027-200-4305 昭和46年11月3日 E-mail syoubous@city.katano.lg.jp	<p>消防職員 82 人 火災 24 件 救急 3,330 件 救助 38 件</p> <p>28,923 世帯/住基 77,943 人(国調 76,435)/25.55 ㎢</p>	交野市 交野市消防団 205 人 団長 小川 嘉治	消防本部で所管 総務課 TEL(072)892-0011 FAX(072)891-2119	緊援隊登録部隊(消火1・救急1)
20 大阪狭山市消防本部 消防長 消防司令長 中原 訓史 大阪狭山市狭山 1-2384-1 〒589-8501 TEL(072)366-0055 警防グループ (072)366-0055 FAX(072)366-7666 地域衛星通信(高機能消防指令センター) TEL 027-431-8900 FAX 027-431-8800 昭和47年4月1日 E-mail shoubou-soumu@city.osakasayama.osaka.jp	<p>消防職員 77 人 火災 9 件 救急 2,682 件 救助 60 件</p> <p>22,982 世帯/住基 57,872 人(国調 57,792)/11.92 ㎢</p>	大阪狭山市 大阪狭山市消防団 112 人 団長 笹岡 満男	消防本部で所管 総務グループ TEL(072)366-0059 FAX(072)366-7666	緊援隊登録部隊(消火1)
21 島本町消防本部 消防長 消防司令長 近藤 治彦 三島郡島本町若山台 1-2-5 〒618-0024 TEL(075)962-1199 (通信指令室) TEL 075-962-1199 FAX 075-962-0119 地域衛星通信 TEL 027-433-8900 FAX 027-433-8800 昭和45年10月1日 E-mail shimamoto-shobo@tcn.zaq.ne.jp kanri@town.shimamoto.lg.jp	<p>消防職員 44 人 火災 8 件 救急 1,262 件 救助 17 件</p> <p>12,012 世帯/住基 30,620 人(国調 29,983)/16.81 ㎢</p>	島本町 島本町消防団 130 人 団長 藤田 隆雄	消防本部で所管 管理課 TEL(075)962-1299 FAX(075)962-0119	緊援隊登録部隊(消火1)
22 忠岡町消防本部 消防長 消防司令長 森野 博志 泉北郡忠岡町忠岡北 1-1-23 〒595-0811 TEL(0725)32-0119 警防課(0725)32-0119 FAX(0725)22-4000 地域衛星通信(通信指令室) TEL 027-200-4360	<p>消防職員 32 人</p> <p>緊援隊登録部隊(消火1)</p>	忠岡町 忠岡町消防団 32 人 団長 國本 都央	消防本部で所管 総務課 TEL(0725)32-0119 FAX(0725)22-4000	緊援隊登録部隊(消火1)

FAX 027-200-4365 昭和 23 年 3 月 7 日 E-mail soumu-119@town.tad aoka.lg.jp	消防職員 37 人 火災 5 件 救急 1,140 件 救助 14 件 6,726 世帯/住基 17,306 人(国調 17,298)/3.97 ㎢			
23 守口市門真市消防 組合消防本部 消防長 消防正監 熊本 正雄 門真市殿島町 7-1 〒571-0045 TEL (06) 6906-1122 司令課(06) 6906-1122 FAX (06) 6906-3388 地域衛星通信(通信指令室) TEL 027-445-8900 FAX 027-445-8800 昭和 23 年 3 月 7 日 E-mail soumu@mkfd119.jp	消防次長 消防長 本部 守口消防署 門真消防署 総務課 予防課 警備課 司令課 特別救助隊 三郷出張所 東部出張所 上野口出張所 禰島出張所 千石出張所 消防職員 378 人 火災 51 件 救急 16,319 件 救助 127 件 120,657 世帯/住基 268,128 人(国調 266,618)/25.01 ㎢	守口市 守口市消防団 191 人 団長 西口 義廣	守口市危機管理室 守口市京阪本通 2-5-5 〒570-8666 TEL (06) 6992-1496 (直通) FAX (06) 6994-7494	
		門真市 門真市消防団 221 人 団長 樋口 定雄	門真市危機管理課 門真市中町 1-1 〒571-8585 TEL (06) 6902-5812 (直通) FAX (06) 6902-4935	
緊援隊登録部隊(消火 2・救助 1・救急 2・後方支援 1・特装 2(水難 1・他特 1)) I R T 6				
構成市 守口市 64,832 世帯/143,829 人(143,042)/12.71 ㎢ (組合加入日) 昭和 23 年 3 月 7 日 門真市 55,825 世帯/124,299 人(123,576)/12.30 ㎢ (組合加入日) 昭和 23 年 3 月 7 日				
24 枚方寝屋川消防組合 消防本部 消防長 消防正監 藤中 明広 枚方市新町 1-7-11 〒573-1191 TEL (072) 852-9903 FAX (072) 852-9948 情報指令課(072) 852-9800 FAX (072) 852-9926 地域衛星通信(情報指令課) TEL 027-200-4460 FAX 027-200-4465 昭和 23 年 3 月 7 日 E-mail fd-soumu@hiranel19.jp	消防次長 消防長 本部 警防部 予防部 枚方消防署 枚方東消防署 寝屋川消防署 総務部 警防部 予防部 中宮出張所 中振出張所 渚出張所 川越出張所 阪出張所 楠葉出張所 長尾出張所 氷室出張所 北山出張所 西出張所 南出張所 明和出張所 藁出張所救急ステーション 三井出張所 神田出張所 消防職員 700 人 火災 168 件 救急 33,577 件 救助 237 件 287,081 世帯/住基 640,765 人(国調 641,707)/89.82 ㎢	枚方市 枚方市消防団 478 人 団長 山本 正夫	枚方市危機管理室 枚方市大垣内町 2-1-20 〒573-8666 TEL (072) 841-1221 FAX (072) 841-3092	
		寝屋川市 寝屋川市消防団 398 人 団長 柴田 五十六	寝屋川市危機管理室 寝屋川市本町 1-1 〒572-0832 TEL (072) 824-1181 FAX (072) 825-0334	
緊援隊登録部隊(府指揮 1・消火 4・救助 1・救急 3・後方支援 3・特装 3(遠距離 1・他特 2)) I R T 6				
構成市 枚方市 177,934 世帯/404,007 人(403,893)/65.12 ㎢ (組合加入日) 昭和 23 年 3 月 7 日 寝屋川市 109,147 世帯/236,758 人(237,814)/24.70 ㎢ (組合加入日) 昭和 23 年 3 月 7 日				

消防本部名 消防長名 所在地・郵便番号 代表電話 災害担当課電話 同F A X 地域衛星通信電話 同F A X 消防本部設置年月日 E-mail アドレス	組 織 の 概 要 消防本部及び消防署所	消 防 団 名 消防団設置市町村名 消防団名・団員数 団 長 名	団事務所管市町村 市町村（課）名 所 在 地 郵 便 番 号 電 話 番 号 F A X 番 号	特 記 事 項
25 柏原羽曳野藤井寺 消防組合消防本部 消防長 消防正監 角井 洋一 藤井寺市青山3-613-8 〒583-0015 TEL (072)958-0119 FAX (072)958-9902 地域衛星通信(通信室) TEL 9-447-8900 FAX 9-447-8800 昭和38年9月27日 E-mail soumu@khf119-osaka.jp	<p>消防職員 261 人 火災 52 件 救急 13,217 件 救助 256 件</p>	柏原市 柏原市消防団 131 人 団長 阪本 幸重	柏原市総務部危機管理課 柏原市安堂1-55 〒582-8555 TEL (072)972-1501 FAX (072)920-7192	
構成市 柏原市 (組合加入日) 昭和38年9月27日 羽曳野市 (組合加入日) 昭和38年9月27日 藤井寺市 (組合加入日) 昭和38年9月27日	100,268 世帯/住基249,557 人(国調249,233)/60.67 ㎦ 29,009 世帯/70,579 人(71,112)/25.33 ㎦ 44,126 世帯/113,256 人(112,683)/26.45 ㎦ 27,133 世帯/65,722 人(65,438)/8.89 ㎦	羽曳野市 羽曳野市消防団 214 人 団長 上田 茂	羽曳野市市長公室 危機管理室災害対策課 羽曳野市誉田4-1-1 〒583-8585 TEL (072)958-1111 FAX (072)957-1371	
26 泉州南消防組合 泉州南広域消防本部 消防長 消防正監 竹内 寛二 泉佐野市りんくう往来北1番地の20 〒598-0048 TEL (072)469-0119 FAX (072)460-2119 地域衛星通信(通信指令室) TEL 027-448-8900 FAX 027-448-8800 平成25年4月1日 E-mail soumu@senshu-minami119.jp	<p>消防職員 370 人 火災 46 件 救急 16,488 件 救助 207 件 関西国際空港</p>	泉佐野市 泉佐野市消防団 148 人 団長 向井 正	泉佐野市市長公室 市民協働課 泉佐野市市場東一丁目295番地の3 〒598-8550 TEL (072)463-1212 FAX (072)464-6253	石コソ (関西国際空港全域でタンカーパース及び連絡橋を除く) 原 子 力 入 湯
	111,738 世帯/住基288,202 人(国調286,470)/213.7 ㎦	泉南市 泉南市消防団 173 人 団長 宮内 秀一	泉南市総合政策部危機管理課 泉南市樽井一丁目1番1号 〒590-0592 TEL (072)479-3601 FAX (072)483-0325	石コソ (関西国際空港全域でタンカーパース及び連絡橋を除く)
		阪南市 阪南市消防団 104 人 団長 北野 竹次	阪南市市長公室危機管理課 阪南市尾崎町35番地の1 〒599-0292 TEL (072)471-5678 FAX (072)473-3504	
		熊取町 熊取町消防団 78 人 団長 原 涉	熊取町企画部危機管理課 泉南郡熊取町野田一丁目1番1号 〒590-0495 TEL (072)452-9017 FAX (072)452-7103	原 子 力

		田尻町 田尻町消防団 32 人 団長 安宮 勇	田尻町総務部危機管理課 泉南郡田尻町嘉祥 寺 375 番地 1 〒598-8588 TEL (072) 466-5009 FAX (072) 466-8725	石 コ ン (関西国際空 港全域でタ ンカーパー ス及び連絡 橋を除く)
		岬町 岬町消防団 101 人 団長 玉置 真	岬町直轄まちづくり 戦略室危機管理担当 泉南郡岬町深日 2000 番地の 1 〒599-0392 TEL (072) 492-2759 FAX (072) 492-5814	石 コ ン
緊援隊登録部隊 (消火 5・救急 3・特装 1 (他特 1))				
構成市町 泉佐野市 (組合加入日) 平成 24 年 11 月 14 日	41,566 世帯 / 100,767 人 (100,966) / 56.51 km ²	阪南市 (組合加入日) 平成 24 年 11 月 14 日	20,710 世帯 / 55,580 人 (54,276) / 36.17 km ²	
泉南市 (組合加入日) 平成 24 年 11 月 14 日	22,800 世帯 / 63,125 人 (62,438) / 48.98 km ²	泉南郡熊取町 (組合加入日) 平成 24 年 11 月 14 日	16,483 世帯 / 43,948 人 (44,435) / 17.24 km ²	
泉南郡田尻町 (組合加入日) 平成 24 年 11 月 14 日	3,772 世帯 / 8,528 人 (8,417) / 5.62 km ²	泉南郡岬町 (組合加入日) 平成 24 年 11 月 14 日	6,407 世帯 / 16,254 人 (15,938) / 49.18 km ²	
大東四條畷消防本部 消防長 消防正監 奥村 義実 大東市新町 13-35 〒574-0037 TEL (072) 875-0119 警防課 TEL (072) 875-0249 FAX (072) 870-0119 地域衛星通信 TEL 027-418-8900 FAX 027-418-8800 平成 25 年 11 月 1 日 E-mail soumu@ds119.jp	消防本部 <ul style="list-style-type: none"> — 総務課 — 予防課 — 警防課 消防次長 <ul style="list-style-type: none"> — 大東消防署 <ul style="list-style-type: none"> — 消防課 — 西分署 — 東分署 — 四條畷消防署 <ul style="list-style-type: none"> — 消防課 — 田原分署 消防職員 214 人 火災 38 件 救急 9515 件 救助 120 件	大東市 大東市消防団 394 人 団長 戸野谷 益之	大東市危機管理室 大東市新町 13-35 TEL (072) 875-0211 FAX (072) 806-0003	入 湯
		四條畷市 四條畷市消防団 177 人 団長 栢井 隆也	四條畷市危機管理課 四條畷市中野本町 1-1 TEL (072) 877-2121 FAX (072) 863-2026	入 湯
緊援隊登録部隊 (消火 2・救急 1)				
構成市 大東市 (組合加入日) 平成 25 年 11 月 1 日	51,949 世帯 / 122,227 人 (123,217) / 18.27 km ²	四條畷市 (組合加入日) 平成 25 年 11 月 1 日	22,089 世帯 / 56,207 人 (56,075) / 18.69 km ²	

兵庫県

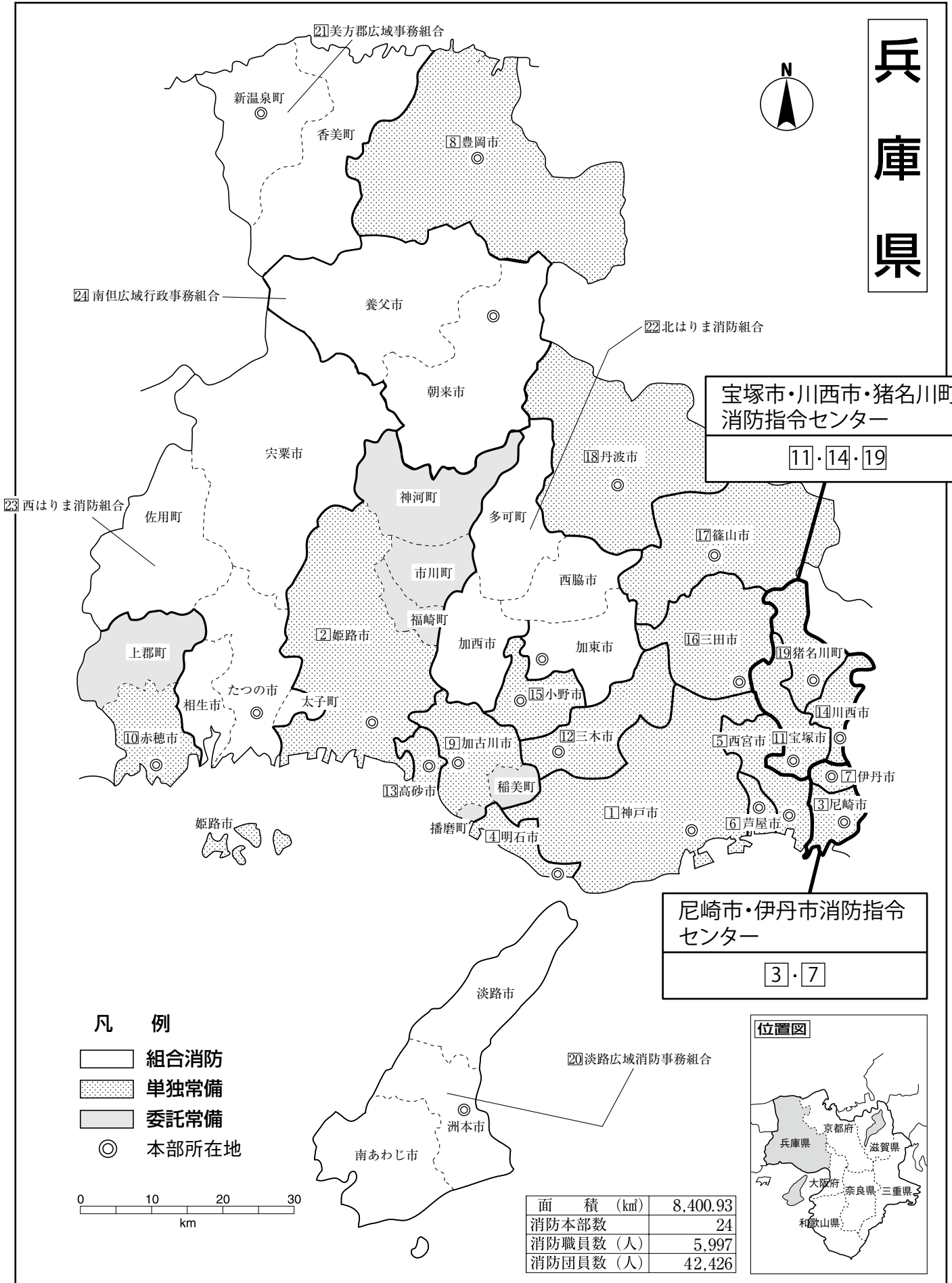

宝塚市・川西市・猪名川町
消防指令センター
11・14・19

尼崎市・伊丹市消防指令
センター
3・7

- 凡 例**
- 組合消防
 - 単独常備
 - 委託常備
 - ◎ 本部所在地

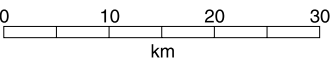

面積 (km ²)	8,400.93
消防本部数	24
消防職員数 (人)	5,997
消防団員数 (人)	42,426



兵庫

兵 庫 県

県 庁 〒650-8567 神戸市中央区下山手通5-10-1
 代表 表 TEL(078)341-7711
 防災企画課直通 TEL(078)362-9808
 広域企画室直通 TEL(078)362-9806
 復興支援課直通 TEL(078)362-4354
 災害対策課直通 TEL(078)362-9988
 消防課直通 TEL(078)362-9873
 FAX(078)362-9915
 消防防災無線 28-10, 20, 30, 80
 E-mail shoubouka@pref.hyogo.lg.jp
 TEL(078)362-9828
 産業保安課直通 TEL(0794)87-2920
 TEL(0794)87-2920
 FAX(0794)87-2925
 E-mail koikibosai@pref.hyogo.lg.jp
 広域防災センター 〒673-0516 三木市志染町御坂1-19
 消防防災航空隊 〒650-0046 神戸市中央区港島中町8-1
 TEL(078)303-1192
 FAX(078)302-8119

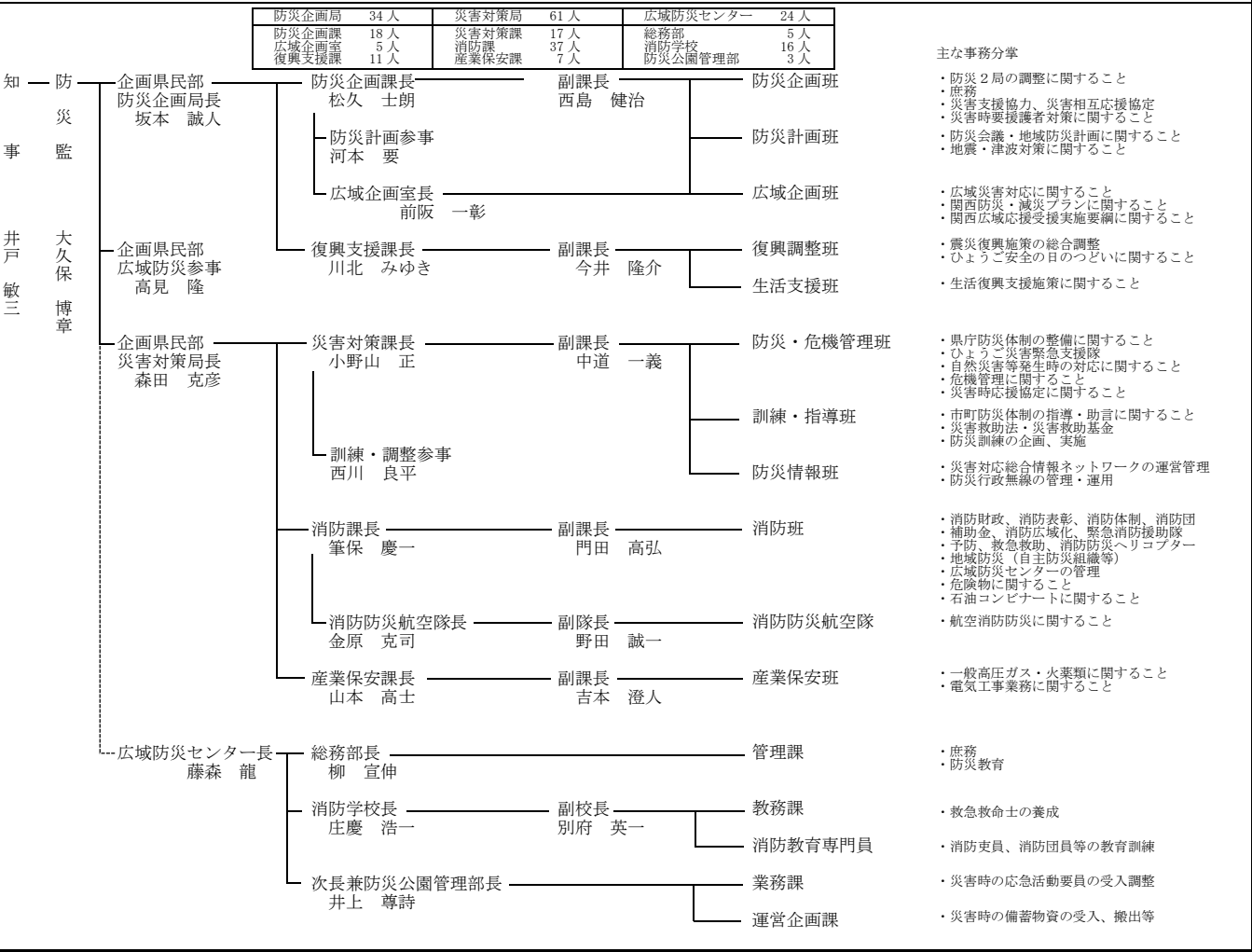

常 備 化 状 況

区分	総 数				常 備 化 市 町 村				非 常 備 町 村			比 較		
	市	町	村	合計	市	町	村	合計	町	村	合計	算定式	比較	
市 町 村	29	12	-	41 ①	29	12	-	41 ②	0	-	0	②/①×100 (市町村 常備化率)	% 100	
面 積 (km ²)	6,660.55	1,740.38	-	8,400.93 ①'	6,660.55	1,740.38	-	8,400.93 ②'	0	-	0	②'/①'×100 (常備化 面積率)	% 100	
平成27年 国調人口 (人)	5,275,200	259,600	-	5,534,800 ①''	5,275,200	259,600	-	5,534,800 ②''	0	-	0	②''/①''×100 (常備化 人口率)	% 100	
消防本部数					18	1	-	19						
単独														
組合														
合計														
組合加入数					11	5	-	16 ③				③/②×100 (組合化率)	% 39.02	
事務委託 市町村数					-	6	-	6						
緊急消防援助隊 登録部隊数	指揮支援2・エネ・産指揮1・県指揮4・消火86・救助20・救急63・後方支援31・通信支援2・航空3・水上1・毒劇8・大危5・送水3・他特14・震災1													

消防本部名 消防長名 所在地・郵便番号 代表電話 災害担当課電話 同F A X 地域衛星通信電話 同F A X 消防本部設置年月日 E-mailアドレス	組 織 の 概 要 消防本部及び消防署所	消防 団 名 数 名 消防団設置市町村 消防団名・団員 団 長	団事務所管市町村 市町村（課）名 所在地 郵便番号 電話番号 F A X 番号	特 記 事 項
<p>神戸市消防局 消防局長 消防司監 菅原 隆喜 神戸市中央区加納町 6-5-1 〒650-8570 TEL(078)333-0119 警防課(078)325-8522 FAX(078)392-2119 地域衛星通信(警防課支 援車) 028-101(TEL・FAX) 可搬式地球局 昭和23年3月7日</p>	<p>消防局長</p> <ul style="list-style-type: none"> 局 <ul style="list-style-type: none"> 総務部 <ul style="list-style-type: none"> 総務課 職員課 施設課 予防部 <ul style="list-style-type: none"> 予防課 査察課 建築課 警防部 <ul style="list-style-type: none"> 警防課 司令課 救急課 航空機動隊 市民防災総合センター 東灘消防署 <ul style="list-style-type: none"> 青木出張所 深田池出張所 六甲アイランド出張所 灘消防署 <ul style="list-style-type: none"> 青谷橋出張所 中央消防署 <ul style="list-style-type: none"> 栄町出張所 山手出張所 兵庫消防署 <ul style="list-style-type: none"> 運南出張所 北消防署 <ul style="list-style-type: none"> 北神分署 <ul style="list-style-type: none"> 有馬出張所 山田出張所 ひよどり出張所 長田消防署 <ul style="list-style-type: none"> 大橋出張所 須磨消防署 <ul style="list-style-type: none"> 板宿出張所 北須磨出張所 垂水消防署 <ul style="list-style-type: none"> 塩屋出張所 舞子出張所 高丸出張所 西消防署 <ul style="list-style-type: none"> 押部谷出張所 伊川谷出張所 岩岡救急ステーション 水上消防署 <p>消防職員 1,545 人 火災 457 件 救急 80,859 件 救助 2,116 件 神戸空港</p>	<p>神戸市 計 3,779 人 神戸市東灘消防団 141 人 団長 西浦 豊 神戸市灘消防団 130 人 団長 白井 幸治 神戸市中央消防団 147 人 団長 土屋 雄司 神戸市兵庫消防団 135 人 団長 大崎 文雄 神戸市北消防団 1,282 人 団長 小西 元八 神戸市長田消防団 125 人 団長 外浦 正吉 神戸市須磨消防団 133 人 団長 高木 優和 神戸市垂水消防団 162 人 団長 中西 政嗣 神戸市西消防団 1,416 人 団長 高尾 淳 神戸市水上消防団 108 人 団長 渡邊 真二</p>	<p>消防局(警防課消防団係)で所管 TEL(078)322-5748 FAX(078)325-8597</p>	<p>石 水 源 湯 コ ン 入 湯</p>
<p>姫路市消防局 消防局長 消防正監 山岡 史郎 姫路市三左衛門堀西の町 3番地 〒670-0940 TEL(079)223-0003 消防・救急課(079)223-9550 FAX(079)222-8222 地域衛星通信(情報指令課) TEL 028-201-42 FAX 028-201-62 昭和23年3月7日 E-mail syob-somu@city.himeji.lg.jp</p>	<p>消防局長</p> <ul style="list-style-type: none"> 次長 <ul style="list-style-type: none"> 総務課 消防・救急課 予防課 情報指令課 姫路東消防署 <ul style="list-style-type: none"> 御国野出張所 豊富出張所 飾東出張所 増位出張所 姫路西消防署 <ul style="list-style-type: none"> 飾西出張所 林田出張所 白浜分署 広畑分署 飾磨消防署 <ul style="list-style-type: none"> 矢的出張所 家島出張所 坊勢出張所 網干消防署 <ul style="list-style-type: none"> 勝原出張所 夢前出張所 中播消防署 <ul style="list-style-type: none"> 香寺出張所 北部出張所 	<p>姫路市 計 3,082 人 姫路市姫路東消防団 689 人 団長 福本 真次 姫路市姫路西消防団 541 人 団長 大塚 秀祐 姫路市飾磨消防団 539 人 団長 富田 重二 姫路市網干消防団 259 人 団長 西森 清孝 姫路市家島町消防団 161 人 団長 上田 辰雄</p>	<p>姫路市消防局総務課で所管 TEL(079)223-9513 FAX(079)223-9542</p>	<p>石 水 源 湯 コ ン 入 湯</p>
<p>緊援隊登録部隊(指揮支援2・県指揮1・エネ・産指揮1・消 火18・救助4・救急10・通信支援1・後方支援6・特殊災害 6・特殊装備6・航空2・水上1)</p> <p>へり 2 I R T 11</p>				

消防本部名 消防長名 所在地・郵便番号 代表電話 災害担当課電話 同F A X 地域衛星通信電話 同F A X 消防本部設置年月日 E-mailアドレス	組 織 の 概 要		団事務所管市町村	特 記 事 項
	消防本部及び消防署所 消防職員 561 人 火災 138 件 救急 27, 144 件 救助 480 件 227, 839 世帯／住基 582, 830 人(国調 579, 154)／865. 16 ㎢		消防 団 名 数 消防 団 設 置 市 町 村 名 消防 団 長 団 員 数 名 姫路市夢前町消防団 532 人 団長 本郷 貴之 姫路市香寺町消防団 240 人 団長 久斗 讓二 姫路市安富町消防団 121 人 団長 梅田 善幸	市町村(課)名 所 在 地 郵 便 番 号 電 話 番 号 F A X 番 号
事務受託市 姫路市	212, 801 世帯／538, 960 人(535, 664)／534. 47 ㎢		市川町 市川町消防団 541 人 団長 左納 啓策	市川町役場住民 税務課 神崎郡市川町西川 辺 165-3 〒679-2392 TEL(0790)26-1011 FAX(0790)26-1049
事務委託町 神崎郡市川町 (事務委託日) 平成 19 年 4 月 1 日 神崎郡福崎町 (事務委託日) 平成 19 年 4 月 1 日 神崎郡神河町 (事務委託日) 平成 19 年 4 月 1 日	4, 334 世帯／12, 583 人(12, 300)／82. 67 ㎢ 6, 906 世帯／19, 544 人(19, 738)／45. 79 ㎢ 3, 798 世帯／11, 743 人(11, 452)／202. 23 ㎢		福崎町 福崎町消防団 600 人 団長 村西 和也 神河町 神河町消防団 635 人 団長 山下 直樹	福崎町役場住民 生活課 神崎郡福崎町南田 原 3116-1 〒679-2280 TEL(0790)22-0560 FAX(0790)22-5980 神河町役場住民 生活課 神崎郡神河町寺前 64 〒679-3116 TEL(0790)34-0963 FAX(0790)34-1556
緊援隊登録部隊(県指揮 1・消火 8・救助 1・救急 4・後方支援 3・通信支援 1・毒劇 2・他特 2) I R T 6				
③ 尼崎市消防局 消防局長 消防正監 河本 博志 尼崎市昭和通 2-6-75 〒660-0881 TEL(06)6481-0119 消防防災課(06)6481-0119 FAX(06)6482-1995 地域衛星通信(情報指令課) TEL 028-753-43 FAX 028-753-62 昭和 23 年 3 月 7 日	消防局長 局 企画管理課 予防課 消防防災課 救急課 部長——情報指令課 中消防署——三和分署 東消防署——常光寺出張所 西消防署——武庫分署 大庄出張所 北消防署——園田分署 塚口出張所 消防職員 432 人 火災 101 件 救急 28, 725 件 救助 477 件 210, 433 世帯／住基 462, 520 人(国調 452, 563)／50. 72 ㎢		尼崎市 尼崎市消防団 901 人 団長 島田 幸司	尼崎市消防局企画 管理課で所管 TEL(06)6481-3962 FAX(06)6483-5022 緊援隊登録部隊(消火 3・救助 1・救急 5・毒劇(救助兼務) 1・後方支援 2) I R T 6

<p>④ 明石市消防本部 消防長 消防正監 山本 浩造 明石市藤江 924-8 〒673-0044 TEL (078) 921-0119 警防課 (078) 918-5271 FAX (078) 918-5983 地域衛星通信(情報指令課) TEL 028-754-42 FAX 028-754-62 昭和 23 年 3 月 7 日 E-mail fire119@city.akashi.lg.jp</p>	<p>消防長 次長・次長(管理担当)</p> <ul style="list-style-type: none"> 本部 <ul style="list-style-type: none"> 総務課 警防課 情報指令課 予防課 明石市消防署 <ul style="list-style-type: none"> 朝霧分署 中崎分署 大久保分署 江井島分署 魚住分署 二見分署 <p>消防職員 254 人 火災 70 件 救急 14,369 件 救助 312 件</p>	<p>明石市 明石市消防団 1,039 人 団長 安達 哲哉</p>	<p>消防本部で所管 総務課 TEL (078) 918-5274 FAX (078) 918-5983</p>	
<p>121,890 世帯/住基 298,878 人(国調 293,409)/49.42 km²</p>				
<p>⑤ 西宮市消防局 消防局長 消防正監 坂本 健治 西宮市池田町 13-3 〒662-0911 TEL (0798) 26-0119 警防課 (0798) 32-7304 FAX (0798) 36-2460 地域衛星通信(指令課) TEL 028-755-41 FAX 028-755-62 昭和 23 年 3 月 7 日 E-mail s_soumu@nishi.or.jp</p>	<p>消防局長</p> <ul style="list-style-type: none"> 局 <ul style="list-style-type: none"> 総務部 <ul style="list-style-type: none"> 総務課 企画課 警防部 <ul style="list-style-type: none"> 予防課 指令課 警防課 救急課 西宮消防署 <ul style="list-style-type: none"> 北夙川消防分署 鳴尾消防署 <ul style="list-style-type: none"> 浜消防分署 瓦木消防署 <ul style="list-style-type: none"> 甲東消防分署 北消防署 <ul style="list-style-type: none"> 山口消防分署 <p>消防職員 472 人 火災 86 件 救急 22,850 件 救助 436 件</p>	<p>西宮市 西宮市消防団 720 人 団長 松本 俊治</p>	<p>消防本部で所管 総務課 TEL (0798) 32-3147 FAX (0798) 36-2467</p>	<p>入 湯</p> <p>緊援隊登録部隊(県指揮 1・消火 4・救助 1・救急 2・後方支援 2・毒劇 1)</p> <p>IRT 6</p>
<p>210,965 世帯/住基 485,025 人(国調 487,850)/99.96 km²</p>				
<p>⑥ 芦屋市消防本部 消防長(消防署長兼務) 消防司令長 吉岡 幸弘 芦屋市精道町 8-26 〒659-0064 TEL (0797) 32-2345 警防課 (0797) 38-2096 FAX (0797) 32-0119 地域衛星通信(警防課) TEL 028-206-41 FAX 028-206-62 昭和 23 年 3 月 7 日 E-mail shobo_kanri@city.ashiya.lg.jp</p>	<p>消防長</p> <ul style="list-style-type: none"> 本部 <ul style="list-style-type: none"> 総務課 警防課 救急課 予防課 芦屋市消防署 <ul style="list-style-type: none"> 高浜分署 東山出張所 奥池分遣所 <p>消防職員 110 人 火災 17 件 救急 4,659 件 救助 78 件</p>	<p>芦屋市 芦屋市消防団 98 人 団長 岸野 雅信</p>	<p>消防本部で所管 総務課 TEL (0797) 38-2095</p>	<p>緊援隊登録部隊(消火 2・救助 1・救急 2)</p>
<p>41,881 世帯/住基 95,740 人(国調 95,350)/18.47 km²</p>				
<p>⑦ 伊丹市消防局 消防局長 消防正監 辻 博夫 伊丹市昆陽 1-1-1 〒664-0881 TEL (072) 783-0123 警防課 (072) 783-0242 FAX (072) 783-4999 地域衛星通信(情報管理課) TEL 028-757-41 FAX 028-757-62 昭和 27 年 8 月 1 日 E-mail 500101@city.itami.lg.jp</p>	<p>消防局長</p> <ul style="list-style-type: none"> 局 <ul style="list-style-type: none"> 管理室 <ul style="list-style-type: none"> 消防総務課 予防課 警防室 <ul style="list-style-type: none"> 警防課 救急課 情報管理課 東消防署 <ul style="list-style-type: none"> 神津出張所 南野出張所 西消防署 <ul style="list-style-type: none"> 池尻出張所 荒牧出張所 <p>消防職員 208 人 火災 44 件 救急 9,958 件 救助 117 件 大阪国際空港</p>	<p>伊丹市 伊丹市消防団 103 人 団長 岸谷 義雄</p>	<p>消防本部で所管 消防総務課 TEL (072) 783-0122</p>	<p>緊援隊登録部隊(消火 4・救助 1・救急 2・後方支援 1・他特 1)</p>
<p>78,903 世帯/住基 201,653 人(国調 196,883)/25.00 km²</p>				

消防本部名 消防長名 所在地・郵便番号 代表電話 災害担当課電話 同F A X 地域衛星通信電話 同F A X 消防本部設置年月日 E-mail アドレス	組 織 の 概 要 消防本部及び消防署所	消 防 団 名 数 名 消 防 団 設 置 市 町 村 名 消 防 団 長	団事務所管市町村 市町村(課)名 所 在 地 郵 便 番 号 電 話 番 号 F A X 番 号	特 記 事 項
⑧ 豊岡市消防本部 消防長 消防監 田邊 光之 豊岡市昭和町4-33 〒668-0055 TEL (0796) 24-1119 警防課 (0796) 24-8087 FAX (0796) 24-2119 地域衛星通信(指令センター) TEL 028-929-43 FAX 028-929-62 平成17年4月1日 E-mail (総務)shobo-soumu@city.toyooka.lg.jp (予防)shobo-yobo@city.toyooka.lg.jp (警防)shobo-keibo@city.toyooka.lg.jp	<p>消防職員 130 人 火災 42 件 救急 3,865 件 救助 77 件 こうのとり但馬空港</p> <p>30,189 世帯/住基 83,554 人(国調 82,250)/697.55 ㎢</p>	豊岡市 計 2,042 人 豊岡市豊岡消防団 460 人 団長 河口 清 豊岡市城崎消防団 128 人 団長 椿野 仁司 豊岡市竹野消防団 285 人 団長 仲治 義信 豊岡市日高消防団 578 人 団長 成田 安浩 豊岡市出石消防団 364 人 団長 中嶋 勝己 豊岡市但東消防団 227 人 団長 桑田 均	豊岡市政策調整部防災課 豊岡市中央町2-4 〒668-8666 TEL (0796) 21-9013 FAX (0796) 24-5932 城崎振興局 地域振興課総務係 豊岡市城崎町桃島1057-1 〒669-6195 TEL (0796) 21-9065 FAX (0796) 32-0027 竹野振興局 地域振興課総務係 豊岡市竹野町竹野1585-1 〒669-6292 TEL (0796) 47-1111 FAX (0796) 47-1850 日高振興局 地域振興課総務係 豊岡市日高町祢布920 〒669-5391 TEL (0796) 21-9052 FAX (0796) 42-1120 出石振興局 地域振興課総務係 豊岡市出石町内町1 〒668-0292 TEL (0796) 21-9025 FAX (0796) 52-6033 但東振興局 地域振興課総務係 豊岡市但東町出合150 〒668-0393 TEL (0796) 21-9032 FAX (0796) 54-1005	入 湯 過 疎
緊援隊登録部隊(消火2・救助1・救急3・後方支援2)				
⑨ 加古川市消防本部 消防長 消防正監 川西 正典 加古川市加古川町 北在家2000番地 〒675-8501 TEL (079) 424-0119 警防課 (079) 427-6538 夜間・代表TELに同じ FAX (079) 424-0530 地域衛星通信(指令課) TEL 028-210-44 FAX 028-210-62 昭和23年3月7日 E-mail soumu_shoubou@city.kakogawa.lg.jp	<p>消防職員 350 人 火災 95 件 救急 16,073 件 救助 283 件</p> <p>127,779 世帯/住基 331,497 人(国調 332,194)/182.53 ㎢</p>	加古川市 加古川市消防団 1,181 人 団長 田中 康弘 稲美町 稲美町消防団 856 人 団長 丸山 勝正 播磨町 播磨町消防団 334 人 団長 加納 利治	消防本部で所管 総務課 TEL (079) 427-6540 稲美町役場経済環境部危機管理課 加古郡稲美町国岡1丁目1番 〒675-1115 TEL (079) 492-9168 FAX (079) 492-7792 播磨町危機管理グループ防災安全チーム 加古郡播磨町東本荘1丁目5番30号 〒675-0182 TEL (079) 435-0991 FAX (079) 435-7901	石 コ ン 石 コ ン
緊援隊登録部隊(消火3・救助1・救急4・後方支援1・特殊装備2)				
事務受託市 加古川市	103,495 世帯/265,524 人(267,435)/138.48 ㎢			

<p>事務委託町 加古郡稲美町 (事務委託日) 昭和 57 年 4 月 1 日</p>		<p>11,026 世帯/31,404 人(31,020)/34.92 km²</p>	<p>事務委託町 加古郡播磨町 (事務委託日) 昭和 53 年 4 月 1 日</p>		<p>13,258 世帯/34,569 人(33,739)/9.13 km²</p>
<p>赤穂市消防本部 消防長 消防監 河本 憲昭 赤穂市加里屋 1120-120 〒678-0239 TEL (0791) 43-6881 通信室 (0791) 43-0119 FAX (0791) 45-0119 地域衛星通信(警防課) TEL 028-212-2002 FAX 028-212-2005 昭和 39 年 4 月 1 日 E-mail syoubou@city.ako.lg.jp</p>	<p>消防次長</p> <ul style="list-style-type: none"> 本部 <ul style="list-style-type: none"> 総務課 予防課 警防課 救急課 赤穂消防署 <ul style="list-style-type: none"> 総務課 予防課 警防課 救急課 上郡消防署 <ul style="list-style-type: none"> 新都市分署 <p>消防職員 94 人 火災 14 件 救急 2,577 件 救助 33 件</p>	<p>赤穂市 赤穂市消防団 580 人 団長 吉田 清光</p>	<p>消防本部で所管 総務課 TEL(0791)42-1757</p>	<p>石 入 湯</p>	
		<p>上郡町 上郡町消防団 478 人 団長 松本 隆雄</p>	<p>上郡町住民課 赤穂郡上郡町大持 278 〒678-1292 TEL (0791) 52-1115 FAX (0791) 52-5172</p>	<p>緊援隊登録部隊(消火 3・救急 3・後方支援 1・特殊災害 1)</p>	
<p>事務受託市 赤穂市</p>		<p>18,729 世帯/48,788 人(48,567)/126.85 km²</p>	<p>事務委託町 赤穂郡上郡町 (事務委託日) 昭和 58 年 4 月 1 日</p>		<p>5,715 世帯/15,463 人(15,224)/150.26 km²</p>
<p>宝塚市消防本部 消防長 消防正監 石橋 豊 宝塚市伊子志 3-14-61 〒665-0033 TEL (0797) 73-1141 情報管制課 (0797) 77-0119 FAX (0797) 73-0199 地域衛星通信(総務課) TEL 028-762-43 FAX 028-762-62 昭和 29 年 4 月 1 日 E-mail m-takarazuka0093 @city.takarazuka.lg.jp</p>	<p>消防次長</p> <ul style="list-style-type: none"> 本部 <ul style="list-style-type: none"> 総務課 予防課 警防課 救急救助課 情報管制課 消防本部分室 西消防署 <ul style="list-style-type: none"> 南部出張所 栄町出張所 宝松苑出張所 雲雀丘出張所 東消防署 <ul style="list-style-type: none"> 米谷出張所 中山台出張所 西谷出張所 <p>消防職員 249 人 火災 39 件 救急 10,629 件 救助 205 件</p>	<p>宝塚市 宝塚市消防団 200 人 団長 福井 仁</p>	<p>消防本部で所管 総務課 TEL(0797)73-1941 FAX(0797)77-3951</p>	<p>入 湯</p>	
		<p>緊援隊登録部隊(消火 3・救助 1・救急 2・後方支援 1・震災 1)</p>			
<p>三木市消防本部 消防長 消防司令長 藤原 秀行 三木市福井 1933 番 15 〒673-0433 TEL (0794) 82-0119 FAX (0794) 82-9167 地域衛星通信(総務課) TEL 028-763-41 FAX 028-763-62 昭和 40 年 4 月 1 日 E-mail shosomu@city.miki.lg.jp</p>	<p>消防次長</p> <ul style="list-style-type: none"> 次長 — 本部 <ul style="list-style-type: none"> 総務課 予防課 消防署 <ul style="list-style-type: none"> 警防第 1 課 警防第 2 課 救急救助課 広野分署 吉川分署 <p>消防職員 91 人 火災 28 件 救急 3,755 件 救助 51 件</p>	<p>三木市 三木市消防団 1,329 人 団長 中西 君一</p>	<p>消防本部で所管 総務課 TEL (0794) 89-0170 FAX (0794) 89-0174</p>	<p>水 源 入 湯</p>	
		<p>緊援隊登録部隊(消火 2・救助 1・救急 1・特殊装備 1)</p>			
<p>24,444 世帯/住基 64,251 人(国調 63,791)/277.11 km²</p>		<p>94,140 世帯/住基 234,322 人(国調 224,903)/101.80 km²</p>		<p>28,653 世帯/住基 78,516 人(国調 77,178)/176.51 km²</p>	

消防本部名 消防長名 所在地・郵便番号 代表電話 災害担当課電話 同F A X 地域衛星通信電話 同F A X 消防本部設置年月日 ホームページ E-mail アドレス	組 織 の 概 要 消防本部及び消防署所	消 防 団 名 消 防 団 設 置 市 町 村 名 消 防 団 長 団 員 数 名	団事務所管市町村 市町村(課)名 所 在 地 郵 便 番 号 電 話 番 号 F A X 番 号	特 記 事 項
13 高砂市消防本部 消防長 消防司令長 田付 昌也 高砂市伊保4丁目553-1 〒676-0078 TEL (079) 448-0119 消防課 (079) 448-0150 FAX (079) 448-0124 地域衛星通信 TEL 028-764-41 FAX 028-764-62 昭和23年3月7日 E-mail tact6010@city.taka sago.lg.jp	<p>消防職員 97 人 火災 32 件 救急 3,823 件 救助 48 件</p> <p>36,340 世帯/住基 92,448 人(国調 91,030)/34.38 km²</p>	高砂市 高砂市消防団 671 人 団長 石原 和彦	消防本部で所管 総務課 TEL (079) 448-0792	石 コ ン 緊援隊登録部隊 (消火1・救急1・後方支援1)
14 川西市消防本部 消防長 消防監 矢内 光彦 川西市火打1丁目 12-11 〒666-0017 TEL (072) 759-0119 消防課 (072) 759-9980 FAX (072) 757-3379 地域衛星通信(消防課) TEL 028-765-44 FAX 028-765-62 昭和36年8月15日 E-mail kawa0131@city.kawa nishi.lg.jp	<p>消防職員 160 人 火災 30 件 救急 7,777 件 救助 114 件</p> <p>62,675 世帯/住基 159,412 人(国調 156,375)/53.44 km²</p>	川西市 川西市消防団 377 人 団長 安満 真哉	消防本部で所管 総務課 TEL (072) 757-9945	入 湯 水 源 緊援隊登録部隊 (消火3・救助1・救急2・後方支援1・特 殊装備1)
15 小野市消防本部 消防長 消防司令長 近都 登志人 小野市王子町 809 〒675-1378 TEL (0794) 63-0119 消防課 (0794) 63-4635 FAX (0794) 63-7199 地域衛星通信 TEL 028-218-41 FAX 028-218-62 昭和40年4月1日 E-mail syobo@city.hyogo-ono.lg .jp	<p>消防職員 70 人 火災 20 件 救急 2,358 件 救助 45 件</p> <p>16,860 世帯/住基 49,019 人(国調 48,580)/92.94 km²</p>	小野市 小野市消防団 695 人 団長 飛田 佳孝	消防本部で所管 総務課 TEL (0794) 63-4633 FAX (0794) 63-7199	緊援隊登録部隊 (消火2、救助1、救急1、その他特殊2)

<p>16 三田市消防本部 消防長 消防監 仲田 悟 三田市下深田 396 〒669-1543 TEL (079) 564-0119 消防課 (079) 564-7303 FAX (079) 563-1230 地域衛星通信(消防課指令室) TEL 028-767-43 FAX 028-767-62 昭和 41 年 5 月 10 日 E-mail ssyobo_u@city.sanda. lg.jp</p>	<p>消防長 — 次長</p> <ul style="list-style-type: none"> — 本部 <ul style="list-style-type: none"> — 総務課 — 予防課 — 消防課 — 消防署 <ul style="list-style-type: none"> — 西分署 — 東分署 <p>消防職員 114 人 火災 32 件 救急 3,817 件 救助 95 件</p> <p>41,070 世帯／住基 113,309 人(国調 112,691)／210.32 ㎥</p>	<p>三田市 三田市消防団 704 人 団長 竹花 庄美</p>	<p>消防本部で所管 総務課 TEL(079)564-7302</p>	<p>緊援隊登録部隊 (消火 2・救助 1・救急 2・後方支援 1)</p>
<p>17 篠山市消防本部 消防長 消防司令長 畑 光明 篠山市北 40-2 〒669-2451 TEL (079) 594-1119 消防署 (079) 594-1119 FAX (079) 594-2070 地域衛星通信(通信室) TEL 028-871-43 FAX 028-871-62 昭和 53 年 4 月 1 日 E-mail shobo_div@city. sasayama.hyogo.jp</p>	<p>消防長</p> <ul style="list-style-type: none"> — 次長 — 本部 <ul style="list-style-type: none"> — 管理課 — 予防課 — 警防課 — 篠山市消防署 <ul style="list-style-type: none"> — 西出張所 — 東出張所 — 南出張所 <p>消防職員 65 人 火災 23 件 救急 2,098 件</p> <p>15,578 世帯／住基 42,443 人(国調 41,490)／377.59 ㎥</p>	<p>篠山市 篠山市消防団 1,213 人 団長 澤 光吉</p>	<p>篠山市役所市民安全課 篠山市北新町 41 〒669-2332 TEL (079) 552-1111 FAX (079) 552-5665</p>	<p>入 湯 緊援隊登録部隊 (消火 2・救急 1・後方支援 1)</p>
<p>18 丹波市消防本部 消防長 消防司令長 小森 康雅 丹波市柏原町母坪 371-1 〒669-3311 TEL (0795) 72-2255 消防課 (0795) 72-2255 FAX (0795) 72-1155 地域衛星通信(消防課) TEL 028-911-42 FAX 028-911-62 昭和 55 年 4 月 1 日 E-mail fh-honbu@city.tamba. lg.jp</p>	<p>消防長 — 次長</p> <ul style="list-style-type: none"> — 本部 <ul style="list-style-type: none"> — 総務課 — 予防課 — 消防課 — 丹波市消防署 <ul style="list-style-type: none"> — 山南分駐所 — 青垣救急駐在所 — 山東出張所 (市島救急駐在所) <p>消防職員 82 人 火災 20 件 救急 2,983 件 救助 56 件</p> <p>22,553 世帯／住基 65,810 人(国調 64,660)／493.21 ㎥</p>	<p>丹波市 丹波市消防団 1,694 人 団長 荻野 克己</p>	<p>丹波市生活環境部 くらしの安全課 丹波市氷上町成松 字甲賀 1 TEL (0795) 82-0250 FAX (0795) 82-1821</p>	<p>入 湯 緊援隊登録部隊 (消火 1・救急 1)</p>
<p>19 猪名川町消防本部 消防長 消防司令長 奥田 貢 川辺郡猪名川町紫合 字古津側山 4-10 〒666-0233 TEL (072) 766-0119 警防担当 (072) 766-0119 FAX (072) 766-8831 地域衛星通信(警防担当) TEL 028-769-43 FAX 028-769-62 平成 2 年 4 月 1 日 E-mail shobo@town.ingawa.lg.jp</p>	<p>消防長</p> <ul style="list-style-type: none"> — 本部 <ul style="list-style-type: none"> — 総務担当 — 予防担当 — 警防担当 — 猪名川町消防署 — 北出張所 <p>消防職員 43 人 火災 6 件 救急 1,394 件 救助 21 件</p> <p>10,780 世帯／住基 31,595 人(国調 30,838)／90.33 ㎥</p>	<p>猪名川町 猪名川町消防団 401 人 団長 前岡 隆顕</p>	<p>消防本部で所管 総務担当 TEL(072)766-0119 FAX(072)766-8831</p>	<p>緊援隊登録部隊 (消火 2・特殊装備 1)</p>

消防本部名 消防長名 所在地・郵便番号 代表電話 災害担当課電話 同F A X 地域衛星通信電話 同F A X 消防本部設置年月日 E-mailアドレス	組 織 の 概 要 消防本部及び消防署所	消 防 団 名 数 名 消防団設置市町村 消防団名・団員 団 長 数 名	団事務所管市町村 市町村（課）名 所 在 地 郵 便 番 号 電 話 番 号 F A X 番 号	特 記 事 項
20 淡路広域消防事務 組合消防本部 消防長 消防監 石田 一彦 洲本市塩屋1-2-32 〒656-0021 TEL (0799) 24-0119 消防課 (0799) 24-0119 FAX (0799) 24-4575 地域衛星通信(消防課) TEL 028-906-42 FAX 028-906-62 昭和48年1月11日 E-mail soumu@awajii119.jp	消 防 長 次 長 本 部 <ul style="list-style-type: none"> 総務課 消防課 予防課 洲本消防署 <ul style="list-style-type: none"> 津名一宮分署 岩屋分署 南淡分署 由良出張所 五色出張所 北淡出張所 西淡出張所 消防職員 184人 火災84件 救急6,163件 救助102件 52,500世帯/住基138,520人(国調135,147)/595.71km ²	洲本市 洲本市消防団 947人 団長 高田 光雄	洲本市総務部消防 防災課 洲本市本町3-4-10 〒656-8686 TEL (0799) 22-3321 FAX (0799) 24-1722	入 湯 みなし過疎
構成市 洲本市 (組合加入日) 昭和48年1月11日 南あわじ市 (組合加入日) 平成17年1月11日 淡路市 (組合加入日) 平成17年4月1日		南あわじ市 南あわじ市消防団 2,171人 団長 細川 知大	南あわじ市危機管 理部危機管理課 南あわじ市市善光 寺22-1 〒656-0492 TEL (0799) 43-5001 FAX (0799) 43-5101	入 湯 離 島
21 美方広域消防本部 消防長 消防司令長 植村 博昭 美方郡新温泉町今岡 257-1 〒669-6803 TEL (0796) 92-0119 警防課 (0796) 92-0119 FAX (0796) 92-0594 地域衛星通信(警防課) TEL 028-928-41 FAX 028-928-62 昭和57年4月1日 E-mail shomu@fd-mikata119.jp	消 防 長 次 長 本 部 <ul style="list-style-type: none"> 管理課 予防課 警防課 美方広域消防署 <ul style="list-style-type: none"> 香住分署 村岡出張所 消防職員 75人 火災12件 救急1,831件 救助31件 11,519世帯/住基33,405人(国調32,889)/609.78km ²	香美町 香美町消防団 964人 団長 今後 武司	香美町総務課防災 安全室 美方郡香美町香住 区香住870-1 〒669-6592 TEL (0796) 36-1111 FAX (0796) 36-3809	過 疎 入 湯
構成町 美方郡香美町 (組合加入日) 平成17年4月1日		新温泉町 新温泉町消防団 718人 団長 西岡 安雄	新温泉町町民課環 境防災係 美方郡新温泉町浜 坂2673-1 〒669-6792 TEL (0796) 82-3111 FAX (0796) 82-3054	過 疎 入 湯
		緊援隊登録部隊(消火1・救急1・後方支援1)		
		美方郡新温泉町 (組合加入日) 平成17年10月1日		5,291世帯/15,018人(14,819)/241.01km ²

<p>22 北はりま消防本部 消防長 消防正監 上田 昌善 加東市下滝野 1269-2 〒679-0292 TEL (0795) 48-3115 FAX (0795) 48-3234 地域衛星通信 (情報管理課) TEL 028-342-52 FAX 028-342-62 平成 23 年 4 月 1 日 E-mail fd_somu@kitaharima 119.net</p>	<p>消防職員 221 人 火災 83 件 救急 6,341 件 救助 142 件</p>	<p>西脇市 西脇市消防団 914 人 団長 東田 新吾</p>	<p>西脇市くらし安心 部防災安全課 西脇市郷瀬町 605 〒677-8511 TEL (0795) 22-3111 FAX (0795) 22-3515</p>
<p>構成市町 西脇市 (組合加入日) 平成 23 年 4 月 1 日</p> <p>加西市 (組合加入日) 平成 23 年 4 月 1 日</p> <p>加東市 (組合加入日) 平成 23 年 4 月 1 日</p> <p>多可郡多可町 (組合加入日) 平成 23 年 4 月 1 日</p>	<p>52,164 世帯/住基 147,999 人(国調 146,689)/626.16 ㎢</p> <p>15,049 世帯/41,405 人(40,866)/132.44 ㎢</p> <p>15,364 世帯/44,825 人(44,313)/150.98 ㎢</p> <p>15,086 世帯/40,192 人(40,310)/157.55 ㎢</p> <p>6,665 世帯/21,577 人(21,200)/185.19 ㎢</p>	<p>加西市 加西市消防団 1,405 人 団長 山下 奉治</p> <p>加東市 加東市消防団 1,164 人 団長 小松 志津雄</p> <p>多可町 多可町消防団 1,014 人 団長 植山 保信</p>	<p>加西市総務部危機 管理課 加西市北条町横尾 1000 〒675-2395 TEL (0790) 42-8751 FAX (0790) 43-1800</p> <p>加東市協働部防災課 加東市社 50 〒673-1493 TEL (0795) 43-0403 FAX (0795) 42-5055</p> <p>多可町生活安全課 多可郡多可町中区 茂利 20 〒679-1134 TEL (0795) 32-4777 FAX (0795) 32-2661</p>
<p>23 西はりま消防本部 消防長 消防正監 中谷 均 たつの市揖保川町正條 279 番地 1 〒671-1692 TEL (0791) 76-7119 消防本部情報指令室 TEL (0791) 76-7300 FAX (0791) 72-7119 地域衛星通信 (指令室) TEL 028-859-42 FAX 028-859-62 平成 25 年 4 月 1 日 E-mail somu@fd-nishiharima. hyogo.jp</p>	<p>消防職員 294 人 火災 67 件 救急 8,597 件 救助 136 件</p>	<p>相生市 相生市消防団 519 人 団長 釜地 英雄</p>	<p>相生市企画総務部 危機管理課 相生市旭一丁目 1 番 3 号 〒678-8585 TEL (0791) 23-7132 FAX (0791) 22-6439</p>
<p>構成市町 相生市 (組合加入日) 平成 25 年 4 月 1 日</p> <p>たつの市 (組合加入日) 平成 25 年 4 月 1 日</p> <p>宍粟市 (組合加入日) 平成 25 年 4 月 1 日</p> <p>揖保郡太子町 (組合加入日) 平成 25 年 4 月 1 日</p> <p>佐用郡佐用町 (組合加入日) 平成 25 年 4 月 1 日</p>	<p>70,373 世帯/住基 199,079 人(国調 196,521)/1,289.86 ㎢</p> <p>12,153 世帯/30,209 人(30,129)/90.40 ㎢</p> <p>27,297 世帯/77,968 人(77,419)/210.87 ㎢</p> <p>12,723 世帯/39,050 人(37,773)/658.54 ㎢</p> <p>12,092 世帯/34,330 人(33,690)/22.61 ㎢</p> <p>6,108 世帯/17,522 人(17,510)/307.44 ㎢</p>	<p>たつの市 たつの市消防団 1,360 人 団長 山田 好則</p> <p>宍粟市 宍粟市消防団 1,536 人 団長 安原 勝則</p> <p>太子町 太子町消防団 418 人 団長 田中 繁幸</p> <p>佐用町 佐用町消防団 959 人 団長 松田 芳夫</p>	<p>たつの市総務部危 機管理課 たつの市龍野町富 永 1005-1 〒679-4192 TEL (0791) 64-3219 FAX (0791) 63-2594</p> <p>宍粟市まちづくり 推進部消防防災課 宍粟市山崎町中広 瀬 133 番地 6 〒671-2593 TEL (0790) 63-3119 FAX (0790) 63-3064</p> <p>太子町生活福祉部 生活環境課 太子町鷺 280 番地 1 〒671-1592 TEL (079) 277-1015 FAX (079) 276-3892</p> <p>佐用町企画防災課 佐用郡佐用町佐用 2611 番地 1 〒679-5380 TEL (0790) 82-0664 FAX (0790) 82-0492</p>
<p>緊援隊登録部隊 (消火 5・救急 4)</p> <p>緊援隊登録部隊 (消火 6・救急 6・救助 2・後方支援 3)</p>			

消防本部名 消防長名 所在地・郵便番号 代表電話 災害担当課電話 同F A X 地域衛星通信電話 同F A X 消防本部設置年月日 E-mailアドレス	組 織 の 概 要 消防本部及び消防署所	消 防 団 設 置 市 町 村 名 消 防 団 名 ・ 団 員 数 名 団 長	団事務所管市町村 市町村(課)名 所 在 地 郵 便 番 号 電 話 番 号 F A X 番 号	特 記 事 項
24 南但消防本部 消防長 消防司令長 笹谷 信之 朝来市和田山町枚田 436-1 〒669-5261 TEL (079) 672-0119 消防課 (079) 672-0119 FAX (079) 672-5046 地域衛星通信 (消防課) TEL 028-914-44 FAX 028-914-62 平成 25 年 4 月 1 日 E-mail nantan-fd@nantan. hyogo.jp	消 防 長 ———— 次 長 本 部 ———— 管理課 予 防 課 消 防 課 朝 来 消 防 署 ———— 生 野 出 張 所 養 父 消 防 署 ———— 大 屋 出 張 所 消防職員 96 人 火災 29 件 救急 3,123 件 救助 59 件 20,213 世帯/住基 55,823 人(国調 55,093)/825.97 km ²	養父市 養父市消防団 1,299 人 団長 小柴 勝彦	養父市危機管理室 防災安全課 養父市八鹿町八鹿 1675 〒667-8651 TEL (079) 662-2899 FAX (079) 662-7491	入 湯 過 疎
構成市町 養父市 (組合加入日) 平成 25 年 4 月 1 日 朝来市 (組合加入日) 平成 25 年 4 月 1 日	8,713 世帯/24,552 人 (24,288) /422.91k m ² 11,500 世帯/31,271 人 (30,805) /403.06k m ²	朝来市 朝来市消防団 1,006 人 団長 尾崎 義治	朝来市危機管理室 防災安全課 朝来市和田山町東 谷 213-1 〒669-5292 TEL (079) 672-6112 FAX (079) 672-4041	入 湯 過 疎
緊援隊登録部隊 (消火 1・救助 1・救急 2・後方支援 1)				



奈良市・生駒市消防指令センター

1・2

奈良県

③奈良県広域消防組合

凡 例

-  組合消防
-  単独常備
-  本部所在地

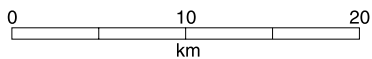

面積 (km ²)	3,690.94
消防本部数	3
消防職員数 (人)	1,836
消防団員数 (人)	8,469



奈良県

県庁 〒630-8501 奈良市登大路町 30	代表 TEL(0742)22-1101 防災統括室TEL(0742)27-8425 FAX(0742)23-9244 E-mail bosai@office.pref.nara.lg.jp 消防防災無線 9009 消防防災無線FAX 9210 消防救急課 TEL(0742)27-8423 FAX(0742)27-0090 E-mail syobo@office.pref.nara.lg.jp 消防防災無線 9029 消防防災無線 FAX 9374
消防学校 〒633-0241 宇陀市榛原下井足 17-2	TEL(0745)82-3153 FAX(0745)82-5521 (切替)

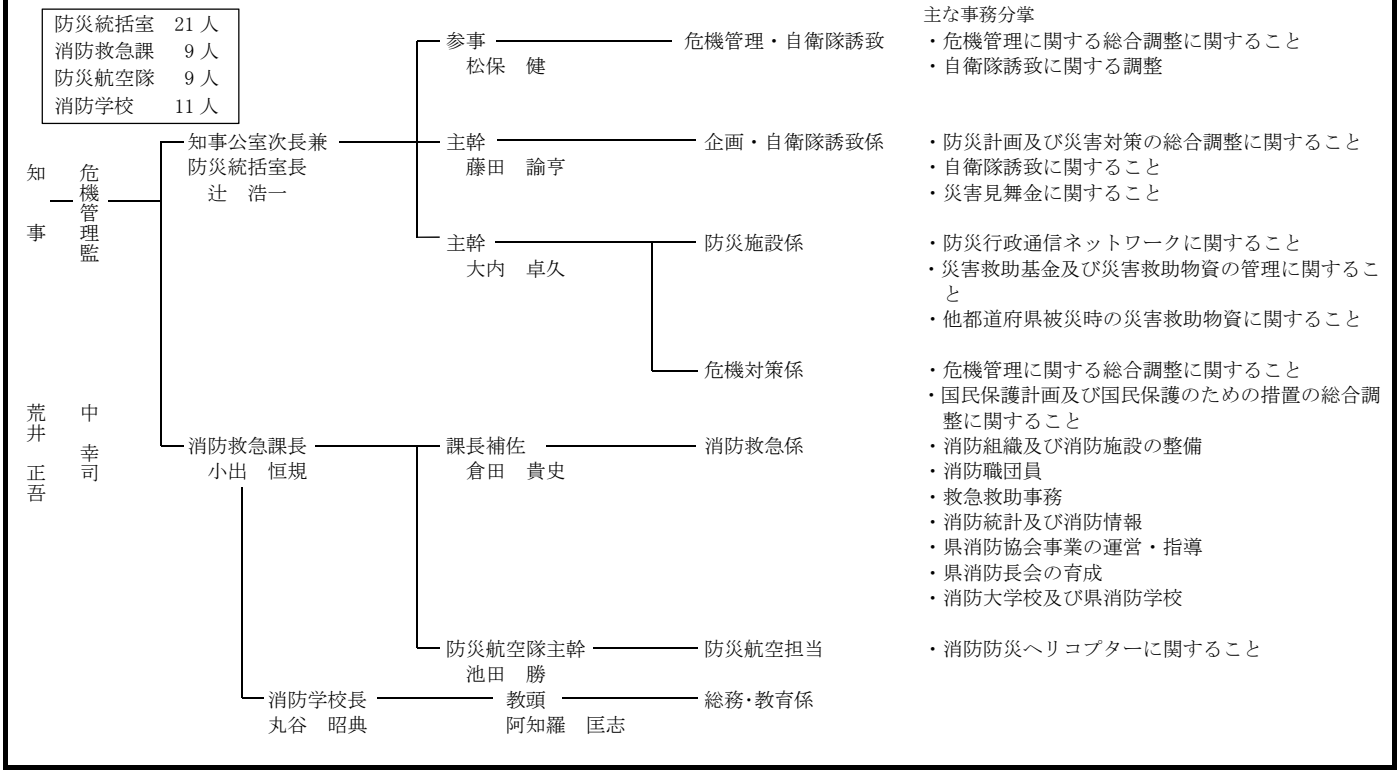

常備化状況

区分	総 数				常 備 化 市 町 村				非 常 備 町 村			比 較		
	市	町	村	合計	市	町	村	合計	町	村	合計	算定式	比較	
市 町 村	12	15	12	39 ①	12	15	12	39 ②	-	-	-	②/①×100 (市町村 常備化率)	% 100	
面 積 (km ²)	1,272.23	341.57	2077.12	3,690.94 ①'	1,272.23	341.57	2077.12	3,690.94 ②'	-	-	-	②'/①'×100 (常備化 面積率)	% 100	
平成27年 国 調 人 口 (人)	1,082,329	259,045	22,941	1,364,316 ①''	1,082,329	259,045	22,941	1,364,316 ②''	-	-	-	②''/①''×100 (常備化 人口率)	% 100	
消 防 本 部 数	単 独								2	-	-	2		
	組 合								1					
合 計											3			
組 合 加 入 数					10	16	11	37 ③				③/②×100 (組合化率)	% 94.9	
事 務 委 託 市 町 村 数					-	-	-	-						
緊 急 消 防 援 助 隊 登 録 部 隊 数	統合指揮1・県指揮2・消火15・救助5・救急14・後方支援10・通信1・特殊災害(毒劇)2・特殊装備(他特)4・航空1													

消防本部名 消防長名 所在地・郵便番号 代表電話 災害担当課電話 同F A X 地域衛星通信電話 同F A X 消防本部設置年月日 E-mail アドレス	組 織 の 概 要 消防本部及び消防署所	消防団設置市町村名 消防団名・団員数 団 長	団事務所管市町村 所在地 郵便番号 電話番号 F A X 番号	特 記 事 項
1 奈良市消防局 消防局長 消防正監 藤村 正弘 奈良市八条5-404-1 〒630-8145 TEL (0742) 35-1191 消防課 (0742) 35-1193 FAX (0742) 33-8437 地域衛星通信(指令課) TEL 029-540-530 FAX 029-540-590 昭和23年4月1日 E-mail shoubou-soumu@city.nara.lg.jp	<p>消防職員 406 人 火災 73 件 救急 18,320 件 救助 170 件</p> <p>148,920 世帯/住基 359,666 人(国調 360,310)/276.94 ㎥</p>	奈良市 奈良市消防団 977 人 団長 川崎 政信	消防局で所管 消防局総務課 TEL (0742) 35-1199 FAX (0742) 33-8436	入 湯 緊援隊登録部隊 (統合指揮 1・県指揮 1・救助 2・消火 2・救急 2・後方支援 2・通信 1・特殊災害(毒劇) 1・特殊装備(他特) 1) I R T 6
2 生駒市消防本部 消防長 消防監 杉本 正人 生駒市山崎町4番10号 〒630-0252 TEL (0743) 73-0119 警防課 (0743) 73-1196 FAX (0743) 73-0111 地域衛星通信(警防課) TEL 029-544-400 FAX 029-544-990 昭和41年10月1日 E-mail syoubou-somu@city.ikoma.lg.jp	<p>消防職員 142 人 火災 20 件 救急 4,283 件</p> <p>45,593 世帯/住基 120,741 人(国調 118,233)/53.15 ㎥</p>	生駒市 生駒市消防団 193 人 団長 松本 淳	消防本部で所管 消防本部総務課 TEL (0743) 73-0119 FAX (0743) 73-0224	緊援隊登録部隊 (救助 1・救急 1・消火 1・特殊装備(他特) 1)
3 奈良県広域消防組合 消防本部 消防長 消防司監 中本 敦也 橿原市慈明寺町149番地の3 〒634-0816 TEL (0744) 26-0119 警防部 TEL (0744) 26-0118 FAX (0744) 46-9113 地域衛星通信(通信指令センター) TEL 029-548-11 FAX 029-548-21 平成26年4月1日 E-mail info@naraksk119.jp		天理市 天理市消防団 312 人 団長 山中 俊博 山添村 山添村消防団 187 人 団長 北浦 隆雄 川西町 川西町消防団 40 人 団長 松本 達則	天理市防災課 天理市川原城町 605 〒632-8555 TEL (0743) 63-1001 FAX (0743) 62-0100 山添村総務課 山辺郡山添村大字 大西 151 〒630-2344 TEL (0743) 85-0041 FAX (0743) 85-0219 川西町総務課 磯城郡川西町大字 結崎 28-1 〒636-0202 TEL (0745) 44-2211 FAX (0745) 44-4734	過 疎

消防本部名 消防長名 所在地・郵便番号 代表電話 災害担当課電話 同FAX 地域衛星通信電話 同FAX 消防本部設置年月日 E-mailアドレス	組織の概要		団事務所管市町村	特記事項	
	消防本部及び消防署所		消防団設置市町村名 消防団名・団員数 団長名	市町村(課)名 所在地 郵便番号 電話番号 FAX番号	
	<p>消防職員 1,288 人 火災 355 件 救急 46,773 件 救助 623 件</p> <p>335,708 世帯/住基 895,328 人(国調 885,773)/3,360.85 ㎢</p>		三宅町 三宅町消防団 60 人 団長 勝井 信久	三宅町総務課 磯城郡三宅町大字 伴堂 689 〒636-0213 TEL (0745) 44-2001 FAX (0745) 43-0922	過疎
			田原本町 田原本町消防団 92 人 団長 今西 和夫	田原本町総務課 磯城郡田原本町 890-1 〒636-0392 TEL (0744) 34-2059 FAX (0744) 32-2977	
			桜井市 桜井市消防団 655 人 団長 西川 義孝	桜井市危機管理課 桜井市粟殿 432-1 〒633-8585 TEL (0744) 42-9111 FAX (0744) 42-1747	
			五條市 五條市消防団 552 人 団長 櫻井 利文	五條市危機管理課 五條市本町 1 丁目 1-1 〒637-8501 TEL (0747) 22-4001 FAX (0747) 25-0629	過疎
			十津川村 十津川村消防団 309 人 団長 中南 太一	十津川村総務課 吉野郡十津川村小 原 225-1 〒637-1333 TEL (0746) 62-0001 FAX (0746) 62-0210	過疎 湯
			大和郡山市 大和郡山市消防団 298 人 団長 藪田 全孝	大和郡山市市民安全課 大和郡山市北郡山 町 248-4 〒639-1198 TEL (0743) 53-1151 FAX (0743) 53-1049	
			平群町 平群町消防団 61 人 団長 岡田 雅行	平群町総務防災課 生駒郡平群町吉新 1-1 〒636-8585 TEL (0745) 45-1001 FAX (0745) 45-6619	
			三郷町 三郷町消防団 85 人 団長 森田 昌宏	三郷町総務課 生駒郡三郷町勢野 西 1-1 〒636-8535 TEL (0745) 73-2101 FAX (0745) 73-6334	
			斑鳩町 斑鳩町消防団 84 人 団長 紀 勝司	斑鳩町総務課 生駒郡斑鳩町法隆 寺西 3-7-12 〒636-0198 TEL (0745) 74-1001 FAX (0745) 75-4455	
構成市町村			安堵町 安堵町消防団 70 人 団長 森田 瞳	安堵町総務課 生駒郡安堵町大字 東安堵 958 〒639-1095 TEL (0743) 57-1511 FAX (0743) 57-1526	
天理市 (組合加入日) 平成 26 年 4 月 1 日	25,810 世帯/65,806 人(67,398)/86.42 ㎢				
山辺郡山添村 (組合加入日) 平成 26 年 4 月 1 日	1,144 世帯/3,701 人(3,674)/66.52 ㎢				

磯城郡川西町 (組合加入日) 平成26年4月1日	3,248世帯/8,704人(8,485)/5.93km ²	上牧町 上牧町消防団 133人 団長 竹島 成佳	上牧町総務課 北葛城郡上牧町大字 上牧 3350 〒639-0293 TEL(0745)76-1001 FAX(0745)78-7089	
磯城郡三宅町 (組合加入日) 平成26年4月1日	2,629世帯/7,013人(6,836)/4.06km ²	河合町 河合町消防団 164人 団長 小西 克始	河合町安心安全推進課 北葛城郡河合町大字 池部 1-1-1 〒636-8501 TEL(0745)57-0200 FAX(0745)56-4007	
磯城郡田原本町 (組合加入日) 平成26年4月1日	11,463世帯/32,241人(31,691)/21.09km ²	王寺町 王寺町消防団 126人 団長 西谷 浩	王寺町総務課 北葛城郡王寺町王寺 2-1-23 〒636-8511 TEL(0745)73-2001 FAX(0745)32-6447	
桜井市 (組合加入日) 平成26年4月1日	21,672世帯/58,386人(57,244)/98.91km ²	宇陀市 宇陀市消防団 1,009人 団長 田尻 茂一	宇陀市危機管理課 宇陀市榛原下井足 17-3 〒633-0292 TEL(0745)82-1301 FAX(0745)82-3900	過 疎
五條市 (組合加入日) 平成26年4月1日	11,199世帯/31,709人(30,997)/292.02km ²	曾爾村 曾爾村消防団 122人 団長 北島 達也	曾爾村総務課 宇陀郡曾爾村大字 今井 495-1 〒633-1212 TEL(0745)94-2101 FAX(0745)94-2066	過 疎
吉野郡十津川村 (組合加入日) 平成26年4月1日	1,578世帯/3,409人(3,508)/672.38km ²	御杖村 御杖村消防団 82人 団長 菊山 健司	御杖村総務課 宇陀郡御杖村大字 菅野 368 〒633-1302 TEL(0745)95-2001 FAX(0745)95-6800	過 疎
大和郡山市 (組合加入日) 平成26年4月1日	34,138世帯/87,541人(87,050)/42.69km ²	葛城市 葛城市消防団 121人 団長 田中 孝明	葛城市生活安全課 葛城市柿本 166 〒639-2195 TEL(0745)69-3001 FAX(0745)69-6456	
生駒郡平群町 (組合加入日) 平成26年4月1日	7,158世帯/19,165人(18,883)/23.90km ²	吉野町 吉野町消防団 404人 団長 里田 徳幸	吉野町総務課 吉野郡吉野町大字 上市 80-1 〒639-3192 TEL(0746)32-3081 FAX(0746)32-8855	過 疎
生駒郡三郷町 (組合加入日) 平成26年4月1日	9,155世帯/23,126人(23,571)/8.79km ²	川上村 川上村消防団 138人 団長 栗山 秀夫	川上村総務課 吉野郡川上村大字 迫 1335-7 〒639-3594 TEL(0746)52-0111 FAX(0746)52-0345	過 疎 水 源
生駒郡斑鳩町 (組合加入日) 平成26年4月1日	10,330世帯/28,205人(27,303)/14.27km ²	東吉野村 東吉野村消防団 120人 団長 辻本 雅則	東吉野村総務課 吉野郡東吉野村大字 小川 99 〒633-2492 TEL(0746)42-0441 FAX(0746)42-0446	過 疎
生駒郡安堵町 (組合加入日) 平成26年4月1日	2,875世帯/7,524人(7,443)/4.31km ²	下北山村 下北山村消防団 113人 団長 栗本 武平	下北山村総務課 吉野郡下北山村 大字寺垣内 983 〒639-3803 TEL(07468)6-0001 FAX(07468)6-0377	過 疎
北葛城郡上牧町 (組合加入日) 平成26年4月1日	8,085世帯/22,805人(22,054)/6.14km ²			
北葛城郡河合町 (組合加入日) 平成26年4月1日	6,712世帯/18,118人(17,941)/8.23km ²			
北葛城郡王寺町 (組合加入日) 平成26年4月1日	9,347世帯/23,674人(23,025)/7.01km ²			
宇陀市 (組合加入日) 平成26年4月1日	11,155世帯/31,460人(31,105)/247.50km ²			
宇陀郡御杖村 (組合加入日) 平成26年4月1日	748世帯/1,731人(1,759)/79.58km ²			
宇陀郡曾爾村 (組合加入日) 平成26年4月1日	622世帯/1,532人(1,549)/47.76km ²			

消防本部名 消防長名 所在地・郵便番号 代表電話 災害担当課電話 同F A X 地域衛星通信電話 同F A X 消防本部設置年月日 E-mail アドレス	組 織 の 概 要		団事務所管市町村	特 記 事 項
	消防本部及び消防署所	消 防 団 消防団設置市町村名 消防団名・団員数 団長名	市町村(課)名 所 在 地 郵 便 番 号 電 話 番 号 F A X 番 号	
葛城市 (組合加入日) 平成 26 年 4 月 1 日	12,544 世帯/37,235 人(36,635)/33.72 ㎢	上北山村 上北山村消防団 84 人 団長 金山 進保	上北山村総務企画課 吉野郡上北山村大 字河合 330 〒639-3701 TEL(07468)2-0001 FAX(07468)3-0265	過 疎
吉野郡吉野町 (組合加入日) 平成 26 年 4 月 1 日	2,946 世帯/7,565 人(7,399)/95.65 ㎢	大和高田市 大和高田市消防団 184 人 団長 宮本 則次	大和高田市自治振 興課 大和高田市大字大 中 100-1 〒635-8511 TEL(0745)22-1101 FAX(0745)52-2801	
吉野郡川上村 (組合加入日) 平成 26 年 4 月 1 日	680 世帯/1,498 人(1,313)/269.26 ㎢	橿原市 橿原市消防団 238 人 団長 丸橋 武	橿原市危機管理課 橿原市八木町 1 丁 目 1-18 〒634-8586 TEL(0744)22-4001 FAX(0744)24-9700	
吉野郡東吉野村 (組合加入日) 平成 26 年 4 月 1 日	830 世帯/1,860 人(1,745)/131.65 ㎢	御所市 御所市消防団 213 人 団長 西口 茂敏	御所市生活安全課 御所市 1-3 〒639-2298 TEL(0745)62-3001 FAX(0745)62-5425	過 疎
吉野郡下北山村 (組合加入日) 平成 26 年 4 月 1 日	517 世帯/962 人(895)/133.39 ㎢	高取町 高取町消防団 62 人 団長 中村 信廣	高取町総務課 高市郡高取町大字 観覚寺 990-1 〒635-0154 TEL(0744)52-3334 FAX(0744)52-4063	
大和高田市 (組合加入日) 平成 26 年 4 月 1 日	25,619 世帯/66,400 人(64,817)/16.48 ㎢	明日香村 明日香村消防団 86 人 団長 辻本 恵一	明日香村総務財政課 高市郡明日香村大 字岡 55 〒634-0111 TEL(0744)54-2001 FAX(0744)54-2440	過 疎
橿原市 (組合加入日) 平成 26 年 4 月 1 日	49,923 世帯/123,337 人(124,111)/39.56 ㎢	大淀町 大淀町消防団 283 人 団長 出合 祥高	大淀町役場総務課 吉野郡大淀町桧垣 本 2090 〒638-8501 TEL(0747)52-5501 FAX(0747)52-4310	
御所市 (組合加入日) 平成 26 年 4 月 1 日	10,415 世帯/26,904 人(26,868)/60.58 ㎢	下市町 下市町消防団 229 人 団長 北浦 孝治	下市町役場総務課 吉野郡下市町下市 1960 〒638-8510 TEL(0747)52-0001 FAX(0747)54-5055	過 疎
高市郡高取町 (組合加入日) 平成 26 年 4 月 1 日	2,396 世帯/6,964 人(7,195)/25.79 ㎢	黒滝村 黒滝村消防団 123 人 団長 坂中 隆一	黒滝村役場総務課 吉野郡黒滝村寺戸 77 〒638-0292 TEL(0747)62-2031 FAX(0747)62-2569	過 疎
高市郡明日香村 (組合加入日) 平成 26 年 4 月 1 日	1,779 世帯/5,681 人(5,523)/24.10 ㎢	天川村 天川村消防団 131 人 団長 根来 群二	天川村役場総務課 吉野郡天川村沢谷 60 〒638-0392 TEL(0747)63-0321 FAX(0747)63-0329	過 疎 入 湯
吉野郡大淀町 (組合加入日) 平成 26 年 4 月 1 日	6,509 世帯/18,125 人(18,069)/38.10 ㎢			
吉野郡下市町 (組合加入日) 平成 26 年 4 月 1 日	2,232 世帯/5,726 人(5,664)/61.99 ㎢			
吉野郡黒滝村 (組合加入日) 平成 26 年 4 月 1 日	331 世帯/745 人(660)/47.70 ㎢			

<small>よしの</small> <small>てんかむ</small> 吉野郡天川村 (組合加入日) 平成 26 年 4 月 1 日	628 世帯 / 1,472 人 (1,354) / 175.66 km ²	香芝市 香芝市消防団 132 人 団長 西里 利昭	香芝市生活安全課 香芝市本町 1397 〒639-0292 TEL (0745) 76-2001 FAX (0745) 78-3830	
<small>かしほ</small> 香芝市 (組合加入日) 平成 26 年 4 月 1 日	27,802 世帯 / 79,023 人 (77,561) / 24.26 km ²	広陵町 広陵町消防団 122 人 団長 藤村 武一	広陵町危機管理課 北葛城郡広陵町大 字南郷 583-1 〒635-8515 TEL (0745) 55-1001 FAX (0745) 55-1009	
<small>きたかつらぎ</small> <small>こうりょう</small> 北葛城郡広陵町 (組合加入日) 平成 26 年 4 月 1 日	11,012 世帯 / 35,021 人 (33,487) / 16.30 km ²	野迫川村 野迫川村消防団 75 人 団長 津守 良直	野迫川村総務課 吉野郡野迫川村大 字北股 84 〒648-0392 TEL (0747) 37-2101 FAX (0747) 37-2107	過 疎
<small>よしの</small> <small>の</small> <small>せがわ</small> 吉野郡野迫川村 (組合加入日) 平成 26 年 4 月 1 日	227 世帯 / 426 人 (449) / 154.90 km ²	緊援隊登録部隊 (県指揮 1 ・救助 2 ・救急 1 1 ・消火 1 2 ・ 後方支援 6 ・特殊災害 (毒劇) 1 ・特殊装備 (他特) 2)		

和歌山県



位置図



凡 例

- 組合消防
- 単独常備
- 委託常備
- 非常備
- ◎ 本部所在地

面積 (km ²)	4,724.71
消防本部数	17
消防職員数 (人)	1,493
消防団員数 (人)	12,435

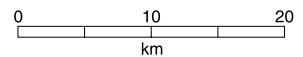

和歌山県

県庁 〒640-8585 和歌山市小松原通一丁目1番地	代表 危機管理・消防課直通	TEL(073)432-4111 TEL(073)441-2259 FAX(073)422-7652 消防防災無線 30-2260 消防防災無線FAX 30-2267 E-mail e0116001@pref.wakayama.lg.jp TEL(073)488-8860 FAX(073)459-0039 E-mail e0109011@pref.wakayama.lg.jp
消防学校 〒640-0103 和歌山市加太 2362-19		

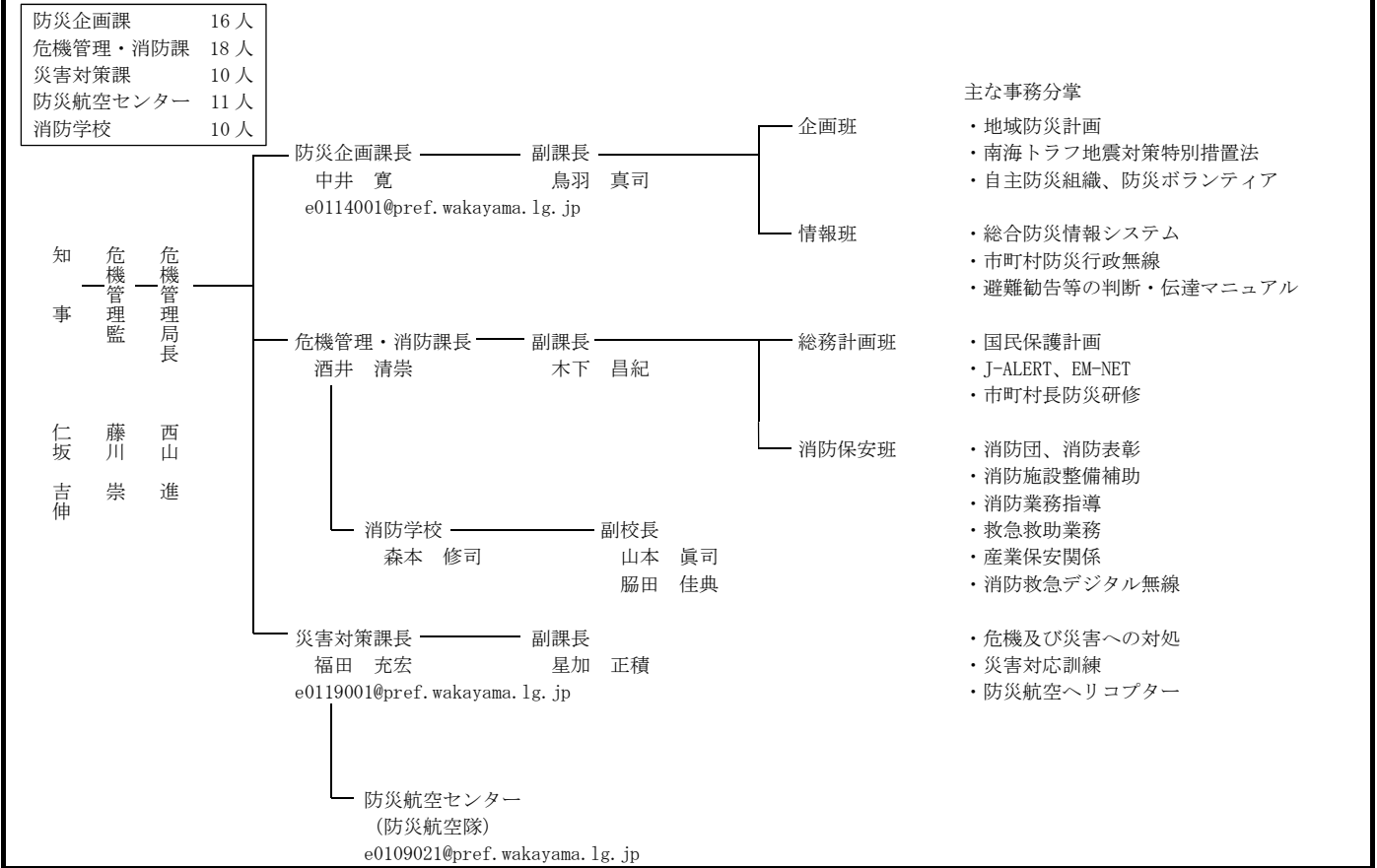

常備化状況

項目	区分	総数				常備化市町村				非常備町村			比較		
		市	町	村	合計	市	町	村	合計	町	村	合計	算定式	比較	
市町村		9	20	1	30	9	19	1	29	1	0	1	②/①×100 (市町村常備化率)	% 96.7	
面積 (km ²)		2,070.11	2,606.40	48.20	4,724.71	2,070.11	2,600.59	48.20	4,718.90	5.81	0	5.81	②'/①'×100 (常備化面積率)	% 99.9	
平成27年国調人口 (人)		753,075	210,058	446	963,579	753,075	206,971	446	960,492	3,087	0	3,087	②"/①"×100 (常備化人口率)	% 99.7	
消防本部数	単独					7	6	—	13						
	組合								4						
	合計								17						
組合加入数						2	10	0	12				③/②×100 (組合化率)	% 42.9	
事務委託市町村数						—	3	1	4						
緊急消防援助隊登録部隊数		総合指揮1・県指揮2・消火24・救助8・救急16・後方支援11・毒劇4・通信支援1・特装2・航空1													

消防本部名 消防長名 所在地・郵便番号 代表電話 災害担当課電話 同F A X 地域衛星通信電話 同F A X 消防本部設置年月日 E-mailアドレス	組 織 の 概 要 消防本部及び消防署所	消防団設置市町村 消防団名・団員数 団 長	団事務所管市町村 所在地 郵便番号 電話番号 F A X 番号	特 記 事 項
① 和歌山市消防局 消防局長 消防正監 大浦 正男 和歌山市八番丁12 〒640-8157 TEL (073) 422-0119 FAX (073) 423-0190 地域衛星通信(指令課) TEL 030-210-500 FAX 030-210-599 昭和23年3月7日 E-mail shobosoumu@city.wakayama.lg.jp	消防局長 消防副局長 消防総務課 局 予防課 警防課 指令課 中消防署 南分署 東消防署 北消防署 紀伊分署 消防職員 400人 火災121件 救急19,417件 救助379件 153,089世帯/住基372,114人(国調364,154)/208.84km ²	和歌山市 和歌山市消防団 1,715人 団長 白樫 秀樹	消防局で所管 消防総務課 TEL(073)426-0119 FAX(073)423-0190	石 コ ン 入 湯 緊援隊登録部隊(総合指揮1・県指揮1・消火6・救助2・救急6・後方支援2・通信支援1・特災1・特装1) I R T 6
② 海南市消防本部 消防長 消防司令長 杖村 昇 海南市日方1294-13 〒642-0002 TEL (073) 482-0119 警防課(073)483-8713 FAX (073) 482-0088 地域衛星通信(通信室) TEL 7-217-400 FAX 7-217-499 昭和24年3月7日 E-mail syobosomu@city.kainan.lg.jp	消防次長 消防局長 本部 海南消防署 下津消防署 消防職員 93人 火災16件 救急2,735件 救助26件 20,678世帯/住基52,355人(国調51,860)/101.06km ²	海南市 海南市消防団 712人 団長 岡室 孝明	消防本部で所管 総務課 TEL(073)482-0119 FAX(073)482-0088	石 コ ン 緊援隊登録部隊(消火2・救助1・後方支援1)
③ 橋本市消防本部 消防長 消防司令長 寺垣内 守 橋本市東家 六丁目2番1号 〒648-0072 TEL (0736) 33-0119 警防課(0736)33-3714 FAX(0736)33-0630 平成18年3月1日 E-mail shobo@city.hashimoto.lg.jp	消防次長 消防局長 本部 橋本消防署 橋本北消防署 消防職員 75人 火災22件 救急2,159件 救助19件 18,446世帯/住基50,852人(国調50,543)/110.49km ² (旧高野口町分除く)	橋本市 橋本市消防団 581人 団長 眞田 和央	消防本部で所管 総務課 TEL(0736)33-3711 FAX(0736)32-0119	入 湯 緊援隊登録部隊(消火1・救急1・後方支援1)

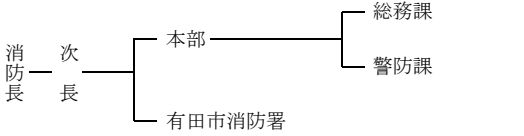
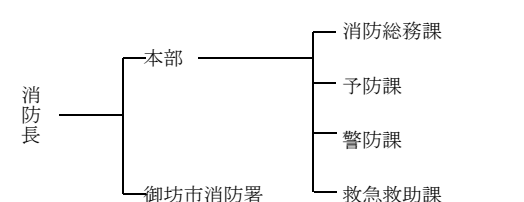
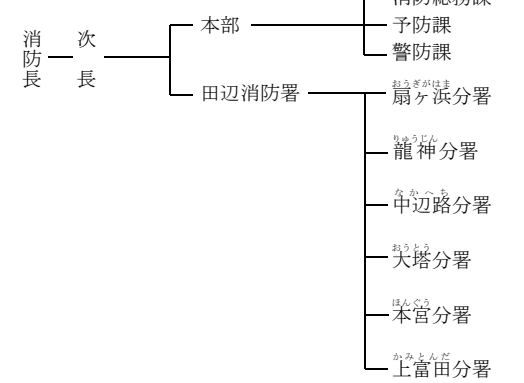
消防本部名 消防長名 所在地・郵便番号 代表電話 災害担当課電話 同F A X 地域衛星通信電話 同F A X 消防本部設置年月日 E-mailアドレス	組 織 の 概 要 消防本部及び消防署所	消防 団名 消防団設置市町村 消防団名・団員数 団 長	団事務所管市町村 市町村（課）名 所 在 地 郵 便 番 号 電 話 番 号 F A X 番 号	特 記 事 項
④ 有田市消防本部 消防長 消防司令長 山本 崇 有田市箕島47 〒649-0304 TEL (0737) 83-0119 FAX(0737) 82-2513 昭和40年3月30日 E-mail shobo@city.arida.lg.jp	 <p style="text-align: center;">消防職員 47人 火災3件 救急1,396件 救助9件</p> <p style="text-align: center;">10,576世帯/住基29,107人(国調28,470)/36.89km²</p>	有田市 有田市消防団 243人 団長 桑原 清喜	消防本部で所管 総務課 TEL(0737)83-3119 FAX(0737)82-2513	石 コ ン 入 湯
⑤ 御坊市消防本部 消防長 消防司令長 小畑 秀樹 御坊市湯川町財部 221-1 〒644-0011 TEL (0738) 22-0800 警防課(0738)22-0800 FAX(0738)22-5192 昭和31年12月1日 E-mail syoubou@city.gobo.lg.jp	 <p style="text-align: center;">消防職員 45人 火災13件 救急1,265件 救助17件</p> <p style="text-align: center;">9,913世帯/住基24,106人(国調24,801)/43.91km²</p>	御坊市 御坊市消防団 223人 団長 藪脇 廣司	消防本部で所管 消防総務課 TEL(0738)22-1730 FAX(0738)24-2182	石 コ ン 緊援隊登録部隊(救助1・消火1)
⑥ 田辺市消防本部 消防長 消防監 安田 浩二 田辺市新庄町 46番地の119 〒646-0033 TEL(0739)22-0119 警防課(0739)33-9069 地域衛星通信(警防課) TEL 7-260-500 FAX 7-260-599 平成17年5月1日 E-mail shoubo@city.tanabe.lg.jp	 <p style="text-align: center;">消防職員 150人 火災34件 救急4,905件 救助105件</p> <p style="text-align: center;">38,180世帯/住基91,507人(国調89,759)/1,084.28km²</p>	田辺市 田辺市消防団 992人 団長 岩間 秀幸	消防本部で所管 消防総務課 TEL(0739)26-9953 FAX(0739)22-3402	入 湯 みなし過疎
事務受託市 田辺市	32,163世帯/76,046人(74,770)/1,026.91km ²			
事務委託町 西牟婁郡上富田町 (事務委託日) 平成9年4月1日	6,017世帯/15,461人(14,989)/57.37km ²			

<p>⑦新宮市消防本部 <small>しんぐう</small> 消防長 消防司令長 海野 裕二 新宮市新宮 5036-3 〒647-0081 TEL (0735) 21-0119 消防署 (0735) 21-0119 FAX (0735) 21-9911 昭和 24 年 5 月 1 日 E-mail syoubou@city.shingu.lg.jp</p>	<p>消防次長</p> <ul style="list-style-type: none"> 本部 <ul style="list-style-type: none"> 庶務課 予防課 新宮市消防署 <ul style="list-style-type: none"> <small>くまのがわ</small> 熊野川消防出張所 <small>みおき</small> 三輪崎消防吏員派出所 <p>消防職員 56 人 火災 15 件 救急 1,571 件 救助 2 件</p> <p>13,856 世帯/住基 29,999 人(国調 29,777)/303.43 km²</p>	<p>新宮市 新宮市消防団 333 人 団長 竹内 由定</p>	<p>消防本部で所管 庶務課 TEL (0735) 21-3324 FAX (0735) 21-3262</p>	<p>入湯 過疎</p>
<p>事務受託市 <small>しんぐう</small> 新宮市</p> <p>13,617 世帯/29,548 人(29,331)/255.23 km²</p>		<p>北山村 北山村消防団 76 人 団長 中瀬古 武雄</p> <p>北山村総務課 東牟婁郡北山村大 沼 42 〒647-1604 TEL (0735) 49-2331 FAX (0735) 49-2207</p> <p>過疎</p>		
<p>事務委託村 <small>ひらしひら</small> <small>しんぐう</small> <small>しんぐう</small> 東牟婁郡北山村 (事務委託日) 平成 28 年 4 月 1 日</p> <p>239 世帯/451 人(446)/48.20 km²</p>		<p>緊援隊登録部隊 (消火 1・後方支援 1)</p>		
<p>⑧紀美野町消防本部 <small>きみの</small> 消防長 消防司令長 家本 宏 (予防課長事務取扱) 海草郡紀美野町 下佐々 803-1 〒640-1121 TEL (073) 489-5146 警防課 (073) 489-6302 FAX (073) 489-2111 昭和 53 年 10 月 1 日 E-mail syoubou-honbu@town.kimino.lg.jp</p>	<p>消防次長</p> <ul style="list-style-type: none"> 消防本部 <ul style="list-style-type: none"> 庶務課 警防課 予防課 紀美野町消防署 <p>消防職員 39 人 火災 4 件 救急 547 件 救助 8 件</p> <p>3,762 世帯/住基 9,291 人(国調 9,206)/128.34 km²</p>	<p>紀美野町 紀美野町消防団 526 人 団長 佐本 重秋</p>	<p>消防本部で所管 庶務課 TEL (073) 489-6301 FAX (073) 489-2111</p>	<p>過疎</p>
<p>緊援隊登録部隊 (消火 1)</p>		<p>高野町 高野町消防団 205 人 団長 中前 好史</p> <p>消防本部で所管 総務係 TEL (0736) 56-0119 FAX (0736) 56-3821</p> <p>過疎</p>		
<p>⑨高野町消防本部 <small>こうの</small> 消防長 消防司令長 中西 清 伊都郡高野町大字 高野山 600 〒648-0211 TEL (0736) 56-0119 FAX (0736) 56-3821 昭和 55 年 4 月 1 日 E-mail syoubou@town.koya.wakayama.jp</p>	<p>消防次長</p> <ul style="list-style-type: none"> 本部 <ul style="list-style-type: none"> 総務係 警防係 予防係 危険物係 高野町消防署 <p>消防職員 23 人 火災 2 件 救急 332 件 救助 8 件</p> <p>1,468 世帯/住基 3,189 人(国調 3,352)/137.03 km²</p>	<p>緊援隊登録部隊 (後方支援隊 1)</p>		
<p>⑩有田川町消防本部 <small>ありだがわ</small> 消防長 消防司令長 栗栖 誠 有田郡有田川町庄 1042 番地 〒643-0811 TEL (0737) 52-5950 FAX (0737) 52-5952 地域衛星通信(通信指令課) TEL 030-248-400 FAX 030-248-499 平成 18 年 1 月 1 日 E-mail fire119@town.arida.gawa.lg.jp</p>	<p>消防次長</p> <ul style="list-style-type: none"> 本部 <ul style="list-style-type: none"> 消防総務課 予防課 警防課 通信指令課 吉備金屋消防署 <small>きびかなや</small> 清水消防署 <small>しみず</small> <p>消防職員 66 人 火災 13 件 救急 1,364 件 救助 21 件</p> <p>9,426 世帯/住基 27,007 人(国調 26,361)/351.84 km²</p>	<p>有田川町 有田川町消防団 962 人 団長 保江 宗治</p>	<p>消防本部で所管 警防課 TEL (0737) 52-7299 FAX (0737) 52-5952</p>	<p>みなし過疎 入湯</p>
<p>緊援隊登録部隊 (救急 1・消火 1・後方支援 1)</p>				

消防本部名 消防長名 所在地・郵便番号 代表電話 災害担当課電話 同F A X 地域衛星通信電話 同F A X 消防本部設置年月日 E-mailアドレス	組織の概要		団事務所管市町村	特記事項
11 白浜町消防本部 消防長 消防司令長 大江 康広 西牟婁郡白浜町 2927-259 〒649-2211 TEL (0739) 43-0119 警防課 同上 FAX (0739) 42-5459 平成 18 年 3 月 1 日 E-mail syobo@town.shirahama.lg.jp	消防次長 消防長 <ul style="list-style-type: none"> — 本部 — — 白浜消防署 — 日置川消防署 — すさみ消防署 消防職員 77 人 火災 8 件 救急 2,065 件 救助 70 件 南紀白浜空港	消防団設置市町村名 消防団名・団員数 団長 白浜町 白浜町消防団 338 人 団長 鈴木 健 すさみ町 すさみ町消防団 105 人 団長 高尾 通雄	市町村(課)名 所在地 郵便番号 電話番号 F A X 番号 消防本部で所管 庶務係 TEL (0739) 43-0119 FAX (0739) 42-5459 すさみ町総務課 すさみ町周参見 4089 〒649-2621 TEL (0739) 55-2004 FAX (0739) 55-4008	入湯 一部過疎 過疎 入湯
事務受託町 にしむろ しらほま 西牟婁郡白浜町 9,538 世帯/住基 21,943 人(21,533)/200.98 ㎤		事務委託町 にしむろ 西牟婁郡すさみ町 1,927 世帯/4,230 人(4,127)/174.46 ㎤ (事務委託日) 平成 18 年 3 月 1 日		
12 那智勝浦町消防本部 消防長 消防司令長 阪本 幸男 東牟婁郡那智勝浦町 大字朝日 1 丁目 69 番地 〒649-5332 コード 3001421 TEL (0735) 52-4900 FAX (0735) 52-4953 昭和 50 年 4 月 1 日 E-mail syobo-somu@nachikatsuura.lg.jp	消防次長 消防長 <ul style="list-style-type: none"> — 那智勝浦町消防本部 — — 那智勝浦町消防署 消防職員 40 人 火災 9 件 救急 973 件 救助 7 件	那智勝浦町 那智勝浦町消防団 240 人 団長 貝岐 昌志	消防本部で所管 総務課 TEL (0735) 52-4900 FAX (0735) 52-4953	入湯 過疎 緊援隊登録部隊(消火1・救急1)
13 串本町消防本部 消防長 消防司令長 北地 稔 東牟婁郡串本町サンゴ台 1256 番地 1 〒649-3510 TEL (0735) 62-0119 FAX (0735) 69-2037 平成 17 年 4 月 1 日 E-mail shoubousho@town.ku.shimoto.lg.jp	消防次長 消防長 <ul style="list-style-type: none"> — 本部 — — 串本消防署 — 古座消防署 — 七川分駐所 消防職員 64 人 火災 10 件 救急 1,356 件 救助 19 件	串本町 串本町消防団 355 人 団長 稲田 賢 古座川町 古座川町消防団 111 人 団長 前田 稔	消防本部で所管 総務課 TEL (0735) 62-0119 FAX (0735) 69-2037 古座川町総務課 東牟婁郡古座川町 高池 673-2 〒649-4104 TEL (0735) 72-0180 FAX (0735) 72-1858	入湯 過疎 過疎 入湯 緊援隊登録部隊(救急1・消火1・救助1)
事務受託町 ひがしむろ くしもと 東牟婁郡串本町 7,797 世帯/16,827 人(16,558)/135.67 ㎤		事務委託町 ひがしむろ こぎわ 東牟婁郡古座川町 1,378 世帯/2,829 人(2,826)/294.23 ㎤ (事務委託日) 平成 17 年 4 月 1 日		

<p>14 那賀消防組合消防本部 消防長 消防監 南出 直隆 岩出市中迫 154 〒649-6215 TEL (0736) 61-0119 FAX (0736) 63-0819 昭和 49 年 11 月 15 日 E-mail so-mu@naga119.gr.jp</p>	<p>消防次長</p> <ul style="list-style-type: none"> 消防本部 <ul style="list-style-type: none"> 総務課 <ul style="list-style-type: none"> 庶務班 企画班 予防課 <ul style="list-style-type: none"> 設備班 危険物班 防災センター 警防課 <ul style="list-style-type: none"> 警防班 救急救助班 通信指令班 中消防署 東消防署 南消防署 <p>消防職員 128 人 火災 26 件 救急 5,159 件 救助 109 件</p> <p>44,231 世帯/住基 118,073 人(国調 116,068)/266.72 km²</p>	<p>紀の川市 紀の川市消防団 1,376 人 団長 井尻 智久</p>	<p>紀の川市 危機管理部消防防 災課 紀の川市西大井 338 番地 〒649-6492 TEL (0736) 77-2511 FAX (0736) 77-2514</p>	<p>入 湯</p>
		<p>岩出市 岩出市消防団 328 人 団長 村山 嘉伸</p>	<p>岩出市総務課 岩出市西野 209 〒649-6292 TEL (0736) 62-2141 FAX (0736) 63-0075</p>	<p>入 湯</p>
<p>緊援隊登録部隊(救助1・消火1・毒劇1・救急1・後方支援2)</p>				
<p>構成市 紀の川市 23,457 世帯/64,129 人(62,616)/228.21 km² (組合加入日) 昭和 49 年 11 月 15 日 岩出市 20,774 世帯/53,944 人(53,452)/38.51 km² (組合加入日) 昭和 49 年 11 月 15 日</p>				
<p>15 伊都消防組合消防本部 消防長 消防司令長 益田 光則 伊都郡かつらぎ町 妙寺 126-12 〒649-7113 TEL (0736) 22-0119 FAX (0736) 22-1215 昭和 54 年 7 月 26 日 E-mail itoshoubou@ito119.or.jp</p>	<p>消防次長</p> <ul style="list-style-type: none"> 本部 <ul style="list-style-type: none"> 総務課 予防課 警防課 伊都消防組合消防署 <p>消防職員 60 人 火災 11 件 救急 1,802 件 救助 26 件</p> <p>13,171 世帯/住基 35,161 人(国調 34,447)/215.90 km²</p>	<p>かつらぎ町 かつらぎ町消防団 437 人 団長 田村 公一</p>	<p>かつらぎ町総務課 伊都郡かつらぎ町 丁ノ町 2160 〒649-7121 TEL (0736) 22-0300 FAX (0736) 22-6432</p>	<p>過 疎 入 湯</p>
<p>構成市町 橋本市 (組合加入日) 平成 18 年 3 月 1 日 伊都郡かつらぎ町 (組合加入日) 昭和 54 年 7 月 26 日 伊都郡九度山町 (組合加入日) 昭和 54 年 7 月 26 日</p>	<p>5,207 世帯/13,298 人(13,078)/20.06 km² (高野口町分) 6,315 世帯/17,366 人(16,992)/151.69 km² 1,649 世帯/4,497 人(4,377)/44.15 km²</p>	<p>橋本市 橋本市消防団 581 人 団長 眞田 和央</p>	<p>橋本市消防本部所管 総務課 橋本市東家 6-2-1 〒648-0072 TEL (0736) 33-0119 FAX (0736) 33-0630</p>	<p>入 湯</p>
<p>九度山町 九度山町消防団 231 人 団長 中谷 裕一</p> <p>九度山町総務課 伊都郡九度山町九 度山 1190 〒648-0101 TEL (0736) 54-2019 FAX (0736) 54-2022</p> <p>過 疎 入 湯</p> <p>緊援隊登録部隊(救急1・消火1)</p>				
<p>16 湯浅広川消防組合消防本部 消防長 消防司令長 大西 和彦 有田郡湯浅町大字青木 6 70 〒643-0002 TEL (0737) 64-0119 FAX (0737) 63-6626 昭和 57 年 4 月 1 日 E-mail fd119@juno.ocn.ne.jp</p>	<p>消防次長</p> <ul style="list-style-type: none"> 本部 <ul style="list-style-type: none"> 総務課 警防課 予防課 湯浅広川消防組合消防署 <p>消防職員 38 人 火災 9 件 救急 1,084 件 救助 13 件</p> <p>7,258 世帯/住基 19,688 人(国調 19,424)/86.13 km²</p>	<p>湯浅町 湯浅町消防団 225 人 団長 古田 順一</p>	<p>湯浅町総務課 有田郡湯浅町大字 青木 668 番地 1 〒643-0002 TEL (0737) 63-2525 FAX (0737) 63-3791</p>	<p>入 湯 過 疎</p>
<p>構成町 有田郡湯浅町 (組合加入日) 昭和 57 年 4 月 1 日</p>	<p>4,755 世帯/12,417 人(12,200)/20.80 km²</p>	<p>広川町 広川町消防団 142 人 団長 寺井 賀文</p>	<p>広川町総務課 有田郡広川町大字 広 1500 〒643-0071 TEL (0737) 63-1122 FAX (0737) 62-2407</p>	<p>入 湯</p>
<p>緊援隊登録部隊(救急1・消火1)</p>				
<p>構成町 有田郡広川町 (組合加入日) 昭和 57 年 4 月 1 日</p> <p>2,503 世帯/7,271 人(7,224)/65.33 km²</p>				

消防本部名 消防長名 所在地・郵便番号 代表電話 災害担当課電話 同F A X 地域衛星通信電話 同F A X 消防本部設置年月日 E-mailアドレス	組 織 の 概 要 消防本部及び消防署所	消 防 団 名 消防団設置市町村 消防団名・団員 団 長 数 名	団事務所管市町村 市町村（課）名 所 在 地 郵 便 番 号 電 話 番 号 F A X 番 号	特 記 事 項
日高広域消防事務 組合消防本部 消防長 消防司令長 木村 奨 日高郡日高町 大字萩原 930-1 〒649-1202 TEL (0738) 63-1119 警防課 (0738) 63-1119 FAX (0738) 63-3498 昭和 58 年 10 月 1 日 E-mail honbu@hidakafire.or.jp	<p>消防職員 92 人 火災 34 件 救急 2,328 件 救助 53 件</p>	美浜町 美浜町消防団 102 人 団長 久保 博巳	美浜町防災企画課 日高郡美浜町大字 和田 1138-278 〒644-0044 TEL (0738) 22-4123 FAX (0738) 23-3523	
構成町 日高郡美浜町 (組合加入日) 昭和 57 年 12 月 28 日 日高郡日高町 (組合加入日) 昭和 57 年 12 月 28 日 日高郡由良町 (組合加入日) 昭和 57 年 12 月 28 日 日高郡印南町 (組合加入日) 昭和 57 年 12 月 28 日 日高郡みなべ町 (組合加入日) 平成 16 年 10 月 1 日 日高郡日高川町 (組合加入日) 平成 17 年 5 月 1 日	18,958 世帯/住基 53,249 人(国調 51,544)/655.39 km ²	日高町 日高町消防団 90 人 団長 直川 豊一 由良町 由良町消防団 155 人 団長 大江 尚次	日高町総務政策課 日高郡日高町大字 高家 626 〒649-1213 TEL (0738) 63-2051 FAX (0738) 63-2923 由良町総務政策課 日高郡由良町大字 里 1220-1 〒649-1111 TEL (0738) 65-1801 FAX (0738) 65-0282 印南町総務課 日高郡印南町大字 印南 2570 〒649-1534 TEL (0738) 42-0120 FAX (0738) 42-0662 みなべ町総務課 日高郡みなべ町芝 742 〒645-0002 TEL (0739) 72-2015 FAX (0739) 72-1223 日高川町総務課 日高郡日高川町大 字土生 160 〒649-1324 TEL (0738) 22-1700 FAX (0738) 22-8779	入 湯 過 疎 入 湯 水 源
[非常備] 東牟婁郡太地町 E-mail shoubou@town.taiji. lg.jp	1,384 世帯/3,241 人(3,087)/5.81 km ²	太地町 太地町消防団 140 人 団長 山下 雅久	太地町総務課 東牟婁郡太地町太 地 3767-1 〒646-5171 TEL (0735) 59-2335 FAX (0735) 59-2801	入 湯 過 疎

鳥取県

①鳥取県東部広域行政管理組合

②鳥取県西部広域行政管理組合

③鳥取中部ふるさと広域連合

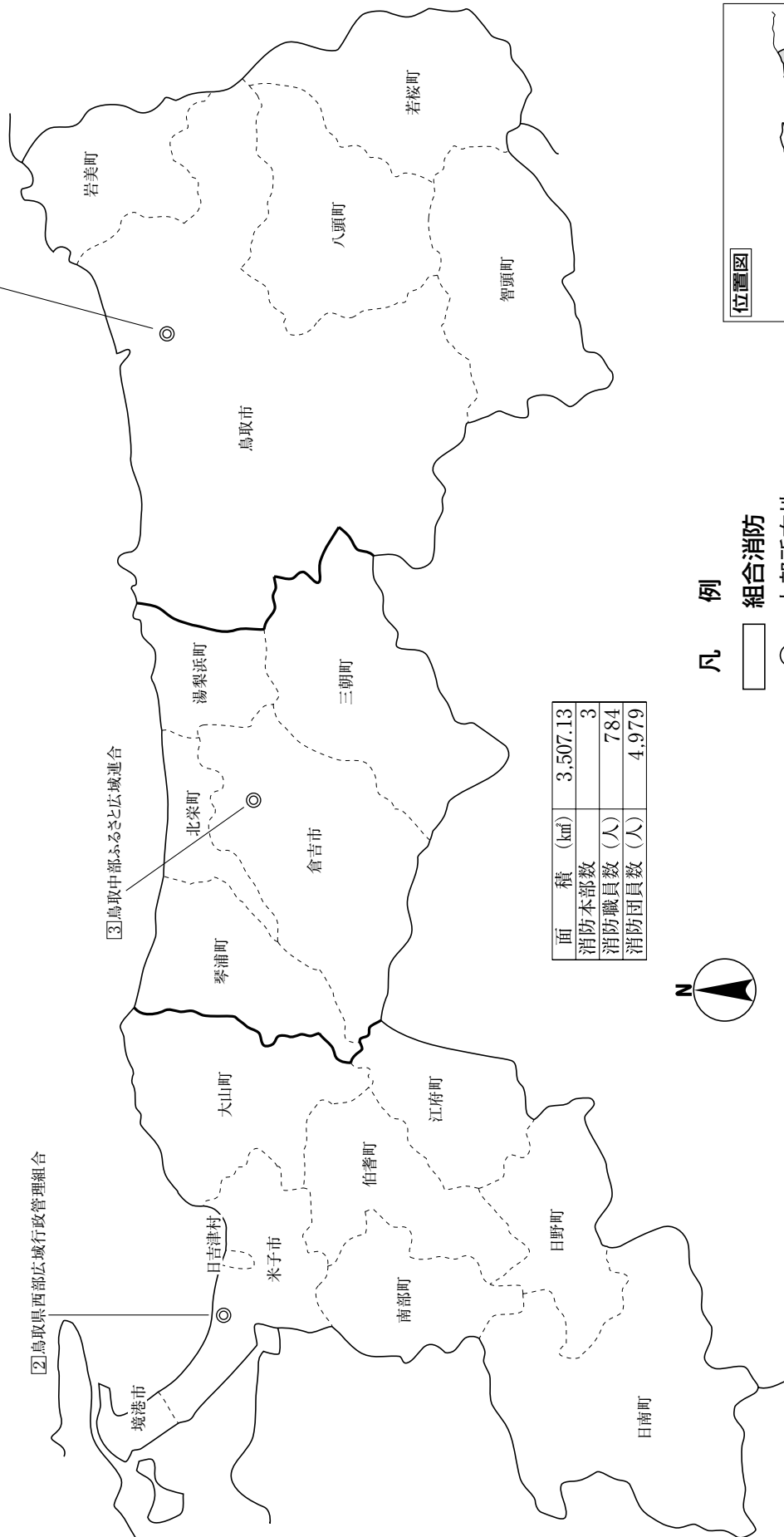

面積 (km ²)	3,507.13
消防本部数	3
消防職員数 (人)	784
消防団員数 (人)	4,979

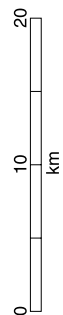

凡例
 組合消防
 本部所在地

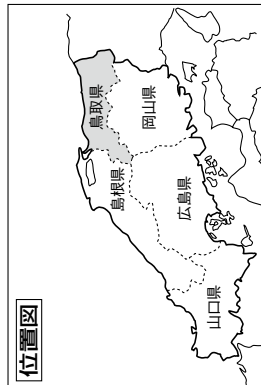

鳥 取 県

県 庁 〒680-8570 鳥取市東町1-271	代表 消防防災課直通 TEL(0857)26-7062 TEL(0857)26-7065 FAX(0857)26-8139 消防防災無線 31-306 消防防災無線FAX 31-311 E-mailshoubou@pref.tottori.lg.jp TEL(0859)27-0353 FAX(0859)27-5972 E-mailshobogakko@pref.tottori.lg.jp TEL(0857)38-8119 FAX(0857)38-8127 E-mailshobobosai@pref.tottori.lg.jp
消 防 学 校 〒689-3541 米子市流通町1350	
消防防災航空センター 〒680-0941 鳥取市湖山町北4丁目344番地2	

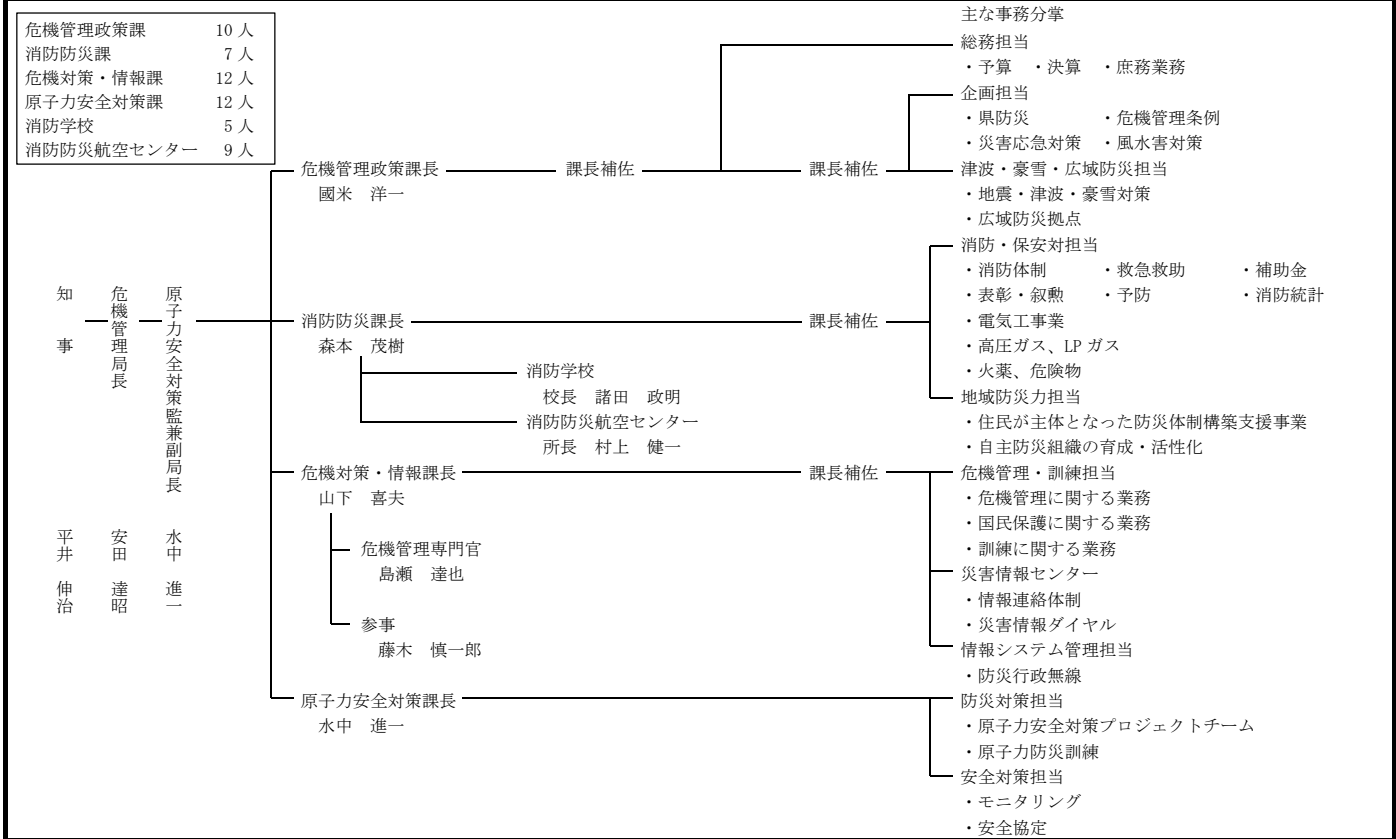

常 備 化 状 況

項目	区分	総 数				常 備 化 市 町 村				非 常 備 町 村			比 較					
		市	町	村	合計	市	町	村	合計	町	村	合計	算定式	比較				
市 町 村		4	14	1	19	4	14	1	19	—	—	—	②/①×100 (市町村 常備化率)	% 100				
面 積 (km ²)		1,198.89	2,304.04	4.20	3,507.13	1,198.89	2,304.04	4.20	3,507.13	—	—	—	②'/①'×100 (常備化 面積率)	% 100				
平成27年 国 調 人 口 (人)		426,248	143,754	3,439	573,441	426,248	143,754	3,439	573,441	—	—	—	②"/①"×100 (常備化 人口率)	% 100				
消 防 本 部 数	単独	(図表参照)				—	—	—	—	(図表参照)			(図表参照)					
	組合					(図表参照)									(図表参照)			
	合計																	
組合加入数	(図表参照)				4	14	1	19	(図表参照)			③/②×100 (組合化率)	% 100					
事務委託 市 町 村 数					(図表参照)							—	—	—	—	(図表参照)		
緊急消防援助隊 登録部隊数	県指揮3・消防隊17・救助隊3・救急隊7・後方支援隊7・特殊災害3・水難1・他特2・航空1																	

消防本部名 消防長名 所在地・郵便番号 代表電話 災害担当課電話 同F A X 地域衛星通信電話 同F A X 消防本部設置年月日 E-mail アドレス	組織の概要 消防本部及び消防署所	消防団設置市町村 消防団名・団員数 団長名	団事務所管市町村 所在地 郵便番号 電話番号 F A X 番号	特記 事項
鳥取県東部広域行政管理組合消防局 消防局長 消防正監 藤原 博志 鳥取市吉成 640-1 〒680-0864 TEL (0857) 23-0119 警防課 (0857) 23-2303 FAX (0857) 26-9404 地域衛星通信 (警防課) TEL 5510-2829 FAX 5510-19 昭和 53 年 5 月 1 日 E-mail Syoubou-somu@tottori.tobushobo.jp	消防局長 消防局 鳥取消防署 湖山消防署 岩美消防署 八頭消防署 気高消防署 消防総務課 警防課 情報指令課 予防課 東町出張所 吉方出張所 国府分遣所 若桜出張所 智頭出張所 用瀬出張所 青谷出張所 消防職員 312 人 火災 68 件 救急 10,191 件 救助 134 件 鳥取空港 89,051 世帯 / 住基 229,767 人 (国調 232,610) / 1,518.22 ㎤	鳥取市 鳥取市消防団 1,299 人 団長 相良 正人 岩美町 岩美町消防団 531 人 団長 渡横 正章 若桜町 若桜町消防団 60 人 団長 谷川 充弘 智頭町 智頭町消防団 416 人 団長 竹内 成人 八頭町 八頭町消防団 127 人 団長 花原 義徳	鳥取市危機管理課 鳥取市尚徳町 116 〒680-8571 TEL (0857) 22-8111 FAX (0857) 20-3040 岩美町総務課 岩美郡岩美町浦富 675-1 〒681-8501 TEL (0857) 73-1411 FAX (0857) 73-1569 若桜町総務課 八頭郡若桜町若桜 801-5 〒680-0792 TEL (0858) 82-2211 FAX (0858) 82-0134 智頭町総務課 八頭郡智頭町智頭 2072-1 〒689-1402 TEL (0858) 75-4111 FAX (0858) 75-1193 八頭町総務課防災室 八頭郡八頭町郡家 493 〒680-0493 TEL (0858) 76-0203 FAX (0858) 73-0147 緊援隊登録部隊 (総合指揮 1・県指揮 1・消火 7・救助 1・救急 3・後方支援 3・通信支援小隊 1・特災 1・他特 1)	入湯一部過疎 入湯過疎 入湯過疎 入湯一部過疎
鳥取県西部広域行政管理組合消防局 消防局長 消防正監 天野 智 米子市両三柳 5452 〒683-0853 TEL (0859) 35-1951 警防課 (0859) 35-1957 夜間指令課 (0859) 35-1960 FAX (0859) 35-1961 昭和 51 年 5 月 1 日 地域衛星通信電話 5530-60 同 FAX 5530-19 (総務・指令課)	消防局長 局 米子消防署 境港消防署 大山消防署 江府消防署 総務課 予防課 警防課 指令課 智生出張所 南部出張所 伯耆出張所 弓浜出張所 中山出張所 生山出張所	米子市 米子市消防団 508 人 団長 唐来 明夫 境港市 境港市消防団 106 人 団長 船木 伸一 日吉津村 日吉津村消防団 31 人 団長 山脇 啓一	米子市防災安全課 米子市加茂町 1 丁目 1 番地 〒683-8686 TEL (0859) 23-5338 FAX (0859) 23-5387 境港市自治防災課 境港市上道町 3000 〒684-8501 TEL (0859) 44-2111 FAX (0859) 44-3001 日吉津村総務課 西伯郡日吉津村日 吉津 872-15 〒689-3553 TEL (0859) 27-5950 FAX (0859) 27-0903	入湯 入湯 入湯

消防本部名 消防長名 所在地・郵便番号 代表電話 災害担当課電話 同 F A X 地域衛星通信電話 同 F A X 消防本部設置年月日 E-mail アドレス	組 織 の 概 要		団事務所管市町村	特 記 事 項
	消防本部及び消防署所		消 防 団 設 置 市 町 村 名 消 防 団 名 ・ 団 員 数 名 団 長	
E-mail syobou-soumuka@to ttori-seibuhoiki.jp	消防職員 324 人 火災 118 件 救急 10,654 件 救助 183 件 米子空港	大山町 大山町消防団 160 人 団長 陶山 友文	大山町総務課 西伯郡大山町御来 屋 328 〒689-3211 TEL (0859) 54-5201 FAX (0859) 54-2702	入 湯 過 疎

構成市町村 米子市 (組合加入日) 昭和 51 年 5 月 1 日	60,037 世帯/148,478 人(149,313)/132.42 ㎥	南部町 南部町消防団 133 人 団長 宇田川 弘	南部町総務課 西伯郡南部町法勝 寺 377-1 〒683-0351 TEL (0859) 66-3112 FAX (0859) 66-4806	
境港市 (組合加入日) 昭和 51 年 5 月 1 日	13,094 世帯/34,547 人(34,174)/29.02 ㎥	伯耆町 伯耆町消防団 150 人 団長 大江 國夫	伯耆町総務課 西伯郡伯耆町吉長 37-3 〒689-4133 TEL (0859) 68-3111 FAX (0859) 68-3866	入 湯 過 疎
西伯郡日吉津村 (組合加入日) 昭和 51 年 5 月 1 日	1,144 世帯/3,512 人(3,439)/4.20 ㎥	日南町 日南町消防団 102 人 団長 木山 宗司	日南町総務課 日野郡日南町霞 800 〒689-5292 TEL (0859) 82-1111 FAX (0859) 82-1478	過 疎
西伯郡南部町 (組合加入日) 昭和 51 年 5 月 1 日	3,514 世帯/11,092 人(10,950)/114.03 ㎥	日野町 日野町消防団 60 人 団長 廣川 光保	日野町総務課 日野郡日野町根雨 101 〒689-4503 TEL (0859) 72-0331 FAX (0859) 72-1484	過 疎
西伯郡伯耆町 (組合加入日) 昭和 51 年 5 月 1 日	3,604 世帯/11,227 人(11,118)/139.44 ㎥	江府町 江府町消防団 57 人 団長 遠藤 敏彦	江府町総務課 日野郡江府町江尾 475 〒689-4401 TEL (0859) 75-2211 FAX (0859) 75-2389	過 疎
日野郡日南町 (組合加入日) 昭和 51 年 5 月 1 日	1,933 世帯/4,916 人(4,765)/340.96 ㎥	緊援隊登録部隊 (県指揮 1・消火 5・救助 1・救急 2・後方 支援 3・水難 1・他特 2)		
日野郡日野町 (組合加入日) 昭和 51 年 5 月 1 日	1,279 世帯/3,300 人(3,278)/133.98 ㎥	I R T 6		
日野郡江府町 (組合加入日) 昭和 51 年 5 月 1 日	1,010 世帯/3,379 人(3,004)/124.52 ㎥			
③鳥取中部ふるさと 広域連合消防局 消防局長 消防正監 芦崎 理千 倉吉市福守町 415-2 〒682-0922 TEL (0858) 29-5119 警防課 (0858) 29-5122 FAX (0858) 29-7750 TEL 5520-60 FAX 5520-19 (指令課) 平成 10 年 4 月 1 日 E-mail fd-soumu@tottori- chubu.jp	消防局長 消防局 倉吉消防署 西倉吉消防署 湯梨浜消防署 琴浦消防署 消防職員 148 人 火災 33 件 救急 4,869 件 救助 63 件	倉吉市 倉吉市消防団 489 人 団長 反甫 博行	倉吉市防災安全課 倉吉市葵町 722 〒682-0822 TEL (0858) 22-8162 FAX (0858) 22-1087	入 湯 過 疎
		三朝町 三朝町消防団 316 人 団長 米原 諒一	三朝町危機管理課 東伯郡三朝町大瀬 999-2 〒682-0195 TEL (0858) 43-1111 FAX (0858) 43-0647	入 湯 過 疎
		湯梨浜町 湯梨浜町消防団 172 人 団長 千熊 徹夫	湯梨浜町総務課 東伯郡湯梨浜町久 留 19-1 〒682-0723 TEL (0858) 35-3111 FAX (0858) 35-3697	入 湯 過 疎
	36,928 世帯/住基 104,903 人(国調 104,320)/780.43 ㎥			

構成市町 <small>くらよし</small> 倉吉市 (組合加入日) 平成10年4月1日 18,548世帯/48,045人(49,044)/272.06km ²	琴浦町 琴浦町消防団 161人 団長 門脇 正人	琴浦町総務課 東伯郡琴浦町徳万 591-2 〒689-2392 TEL(0858)52-2111 FAX(0858)49-0000	
<small>とうはく みさき</small> 東伯郡三朝町 (組合加入日) 平成10年4月1日 2,290世帯/6,620人(6,490)/233.52km ²	北栄町 北栄町消防団 101人 団長 川口 美記也	北栄町総務課 東伯郡北栄町由良 宿 423-1 〒689-2221 TEL(0858)37-3111 FAX(0858)37-5339	
<small>とうはく ゆりはま</small> 東伯郡湯梨浜町 (組合加入日) 平成10年4月1日 5,482世帯/17,024人(16,550)/77.94km ²	緊援隊登録部隊(県指揮1・消火5・救助1・救急2・後方支援1・特災1)		
<small>とうはく ことら</small> 東伯郡琴浦町 (組合加入日) 平成10年4月1日 5,795世帯/17,870人(17,416)/139.97km ²			
<small>とうはく ほくえい</small> 東伯郡北栄町 (組合加入日) 平成10年4月1日 4,813世帯/15,344人(14,820)/56.94km ²			

島根県

面積 (km ²)	6,708.24
消防本部数	9
消防職員数 (人)	1,178
消防団員数 (人)	12,018

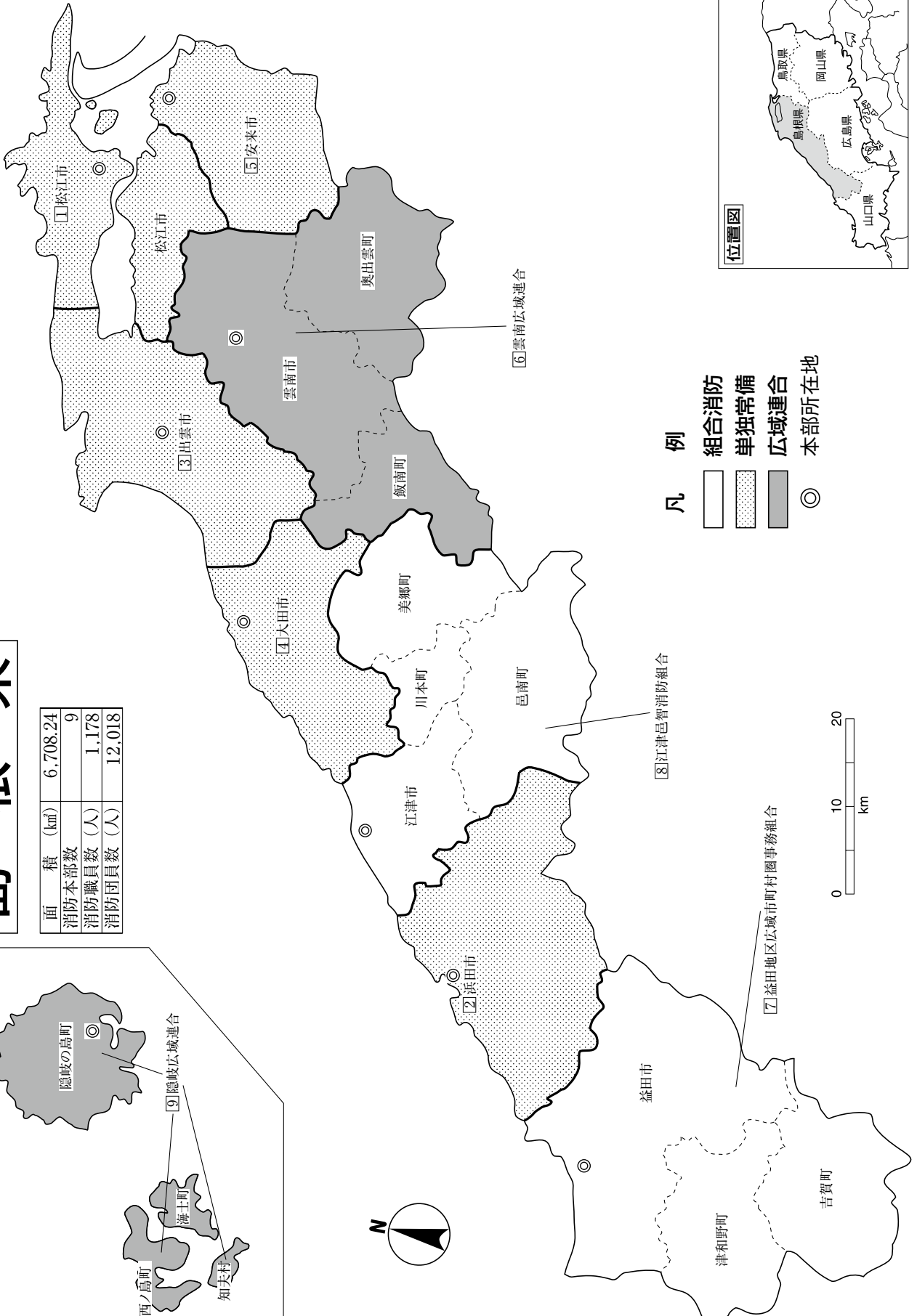
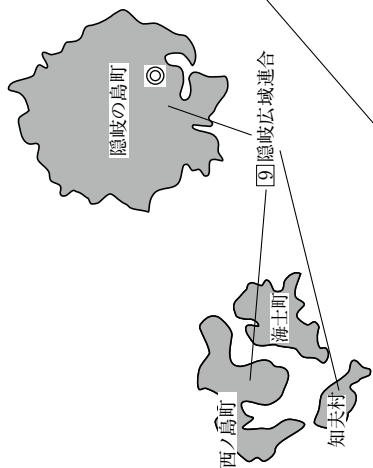

- 凡例
- 総合消防
 - ▨ 単独常備
 - 広域連合
 - ◎ 本部所在地

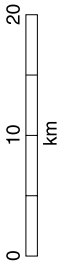
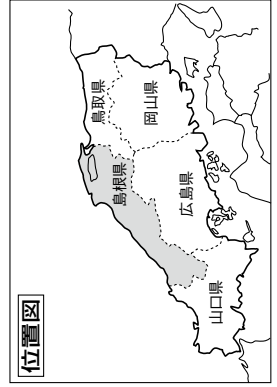

島根県

県庁	〒690-8501 松江市殿町1	代表 消防総務課直通	TEL(0852)22-5111 TEL(0852)22-5884 FAX(0852)22-5930 消防防災無線 300-2-5884 消防防災無線FAX 300-2-5930 E-mail shobo-somu@pref.shimane.lg.jp
防災航空管理所	〒699-0551 出雲市斐川町沖洲2677		TEL(0853)72-7661 FAX(0853)72-7671 E-mail bosaikokutai@pref.shimane.lg.jp
消防学校	〒690-0046 松江市乃木福富町735-157		TEL(0852)22-0166 FAX(0852)31-6993 E-mail syobogako@pref.shimane.lg.jp

知事 溝口善兵衛	防災部長 岸川慎一	次長 竹内俊勝	消防総務課 課長 青山 浩史	総務保安グループ	主な事務分掌 ・市町村消防計画 ・常備消防広域再編 ・民間防災組織 ・救急業務高度化 ・表彰 ・火災予防 ・高圧ガス、液化石油ガス ・防災行政無線	
				消防グループ		・補助金 ・消防職員、団員 ・救急救助 ・緊急消防援助隊 ・防災ヘリコプター
				防災情報グループ		・表彰 ・叙勲 ・危険物 ・火薬類、猟銃 ・総合防災情報システム
				防災航空管理所長 吾郷 哲男		
			防災危機管理課 課長 大西 安伸	防災危機対策監 勝野 尚直	・危機管理 ・国民保護 ・防災、災害対策・自主防災組織 ・自衛官募集	
				防災危機管理第一グループ		
				防災危機管理第二グループ		
		次長(原子力安全担当) 奈良省吾	原子力安全対策課 課長 勝部 恵治	原子力総務グループ 原子力安全対策第一グループ 原子力安全対策第二グループ	・原子力の安全対策及び防災対策	
				原子力防災対策室室長 伊藤 徹	原子力防災企画グループ 避難対策グループ	
				原子力環境センター センター長 西 浩幸		
			消防学校校長 堀江 剛	副校長 足立 隆	・消防学校	

常備化状況

項目	区分	総数				常備化市町村				非常備町村			比較				
		市	町	村	合計	市	町	村	合計	町	村	合計	算定式	比較			
市町村		8	10	1	19	8	10	1	19	-	-	-	②/①×100 (市町村常備化率)	% 100			
面積(km ²)		4,299.26	2,395.28	13.70	6,708.24	4,299.26	2,395.28	13.70	6,708.24	-	-	-	②'/①'×100 (常備化面積率)	% 100			
平成27年国調人口(人)		622,185	71,552	615	694,352	635,248	58,489	615	694,352	-	-	-	②"/①"×100 (常備化人口率)	% 100			
消防本部数	単独					5	-	-	5								
	組合														4		
	合計																
組合加入数					3	10	1	14				③/②×100 (組合化率)	% 66.7				
事務委託市町村数					-	0	-	0									
緊急消防援助隊登録部隊数	統合機動部隊指揮1・指揮2・消火21・救助5・救急20・後方支援9・特殊災害1・特殊装備5・航空1																

消防本部名 消防長名 所在地・郵便番号 代表電話 災害担当課電話 同F A X 地域衛星通信電話 同F A X 消防本部設置年月日 E-mail アドレス	組 織 の 概 要 消防本部及び消防署所	消防団名・団員数 消防団長	市町村(課)名 所在地 郵便番号 電話番号 F A X 番号	特 記 事 項
① 松江市消防本部 消防長 消防正監 菅井 公治 松江市学園南1丁目 17番3号 〒690-8521 (個別番号) TEL (0852) 31-9119 警防課 (0852) 32-9131 FAX (0852) 22-9876 地域衛星通信(通信指令課) TEL 032-422-2-143 FAX 032-422-2-119 平成17年3月31日 E-mail s-soumu@city.matsue. lg.jp	<p>消防職員 252人 (定数260人) 火災46件 救急8,761件 救助120件</p> <p>83,031世帯/住基203,716人(国調206,230)/572.99km²</p>	松江市 松江市消防団2,107人 団長 松浦 嘉昭	松江市消防本部 消防総務課 松江市学園南1丁目 17番3号 〒690-8521 TEL (0852) 32-9113 (消防団係) FAX (0852) 22-9876	入 湯 原 子 力 みなし過疎
② 浜田市消防本部 消防長 消防監 佐々木 和文 浜田市原井町908-11 〒697-0017 TEL (0855) 22-0119 警防課 (0855) 25-5167 FAX (0855) 23-1228 衛星電話番号 032-566-2-13(消防署) FAX 032-566-81(通信指令課) 平成17年10月1日 E-mail s-soumu@city.hamada. a.lg.jp	<p>消防職員 117人 火災21件 救急2,824件 救助48件</p> <p>24,498世帯/住基55,553人(国調58,105)/690.66km²</p>	浜田市 浜田市消防団 924人 団長 下谷 巧	消防本部で所管 警防課 TEL (0855) 25-5167 FAX (0855) 23-1228	みなし過疎 入 湯
③ 出雲市消防本部 消防長 消防正監 藤江 修 出雲市渡橋町253-1 〒693-0004 TEL (0853) 21-2119 FAX (0853) 21-8241 警防課 (0853) 21-6923 地域衛星通信(指令課) TEL 032-510-5 FAX 032-510-1 平成17年3月22日 E-mail soumu@izumol19.or.jp	<p>消防職員 210人 火災52件 救急6,330件 救助152件</p> <p>出雲空港 60,130世帯/住基171,485人(国調171,938)/624.36km²</p>	出雲市 出雲市消防団1,739人 団長 河原 基	出雲市消防本部警 防課 出雲市渡橋町253-1 〒693-0004 TEL (0853) 21-6923 FAX (0853) 21-8241	一 部 過 疎 入 湯

消防本部名 消防長名 所在地・郵便番号 代表電話 災害担当課電話 同F A X 地域衛星通信電話 同F A X 消防本部設置年月日 E-mailアドレス	組織の概要 消防本部及び消防署所	消防団 消防団設置市町村名 消防団名・団員数 団長名	団事務所管市町村 所在地 郵便番号 電話番号 FAX番号	特記 事項
④大田市消防本部 消防長 消防司令長 幸村 卓己 大田市大田町大田1-1 〒694-0064 TEL (0854) 82-0650 警防課 (0854) 82-0650 FAX (0854) 82-6570 (総務課) 平成17年10月1日 E-mail ohdafd-soumu@iwamigin.jp	<p>消防職員 82人 (定数84人) 火災18件 救急1,894件 救助44件</p> <p>13,613世帯/住基35,854人(国調35,166)/435.71km²</p>	大田市 大田市消防団 844人 団長 中田 正敏	大田市消防本部 総務課 TEL (0854) 82-0650 FAX (0854) 82-6570	入湯 過疎 緊援隊登録部隊 (救助1・救急2・消火1)
⑤安来市消防本部 消防長 消防司令長 島田 均 安来市飯島町711-1 〒692-0014 TEL (0854) 22-0119 FAX (0854) 23-1987 衛星電話番号 TEL 032-423-83 FAX 032-423-81 (通信指令課) 平成16年10月1日 E-mail shoubou-s@city.ya sugi.shimane.jp	<p>消防職員 89人 火災15件 救急1,713件 救助31件</p> <p>12,805世帯/住基39,723人(国調39,528)/420.93km²</p>	安来市 安来市消防団 698人 団長 山本 純	安来市消防本部 消防総務課 地域消防係 安来市飯島町711-1 〒692-0014 TEL (0854) 22-0119 FAX (0854) 23-1987	入湯 みなし過疎 緊援隊登録部隊 (消火1・救急2・後方支援1)
⑥雲南消防本部 消防長 消防監 糸原 文昭 雲南市木次町里方 1100-6 〒699-1311 TEL (0854) 40-0119(代) 消防総務課 (0854) 40-0129 予防課 (0854) 40-0139 警防課 (0854) 40-0149 FAX (0854) 42-1911 地域衛星通信 TEL・FAX兼(通信指令課) 032-470-81 平成23年4月1日 E-mail unnan-fd@unnan119.jp	<p>消防職員 110人 火災31件 救急2,201件 救助55件</p> <p>18,833世帯/住基57,810人(国調57,126)/1,164.07km²</p>	雲南市 雲南市消防団 1,211人 団長 妹尾 憲壽 奥出雲町 奥出雲町消防団 560人 団長 安部 正教 飯南町 飯南町消防団 279人 団長 澤田 秀樹	雲南市総務部総務課 危機管理室 雲南市木次町里方 521-1 〒699-1392 TEL (0854) 40-1027 FAX (0854) 40-1029 奥出雲町総務課 仁多郡奥出雲町三 成358-1 〒699-1511 TEL (0854) 54-2505 FAX (0854) 54-1229 飯南町総務課 飯石郡飯南町下赤名880 〒690-3513 TEL (0854) 76-2211 FAX (0854) 76-2221	入湯 過疎 過入 過疎 緊援隊登録部隊 (消火2・救急1・後方支援1)
構成市町 雲南市 (組合加入日) 平成23年4月1日 仁多郡奥出雲町 (組合加入日) 平成23年4月1日	12,527世帯/39,715人(39,032)/553.18km ² 4,464世帯/13,066人(13,063)/368.01km ²	飯石郡飯南町 (組合加入日) 平成23年4月1日	1,842世帯/5,029人(5,031)/242.88km ²	

<p>⑦ 益田広域消防本部 消防長 消防監 村上 雅春 益田市あけぼの東町 8-6 〒698-0027 TEL (0856) 31-0119 警防課 (0856) 31-0240 FAX (0856) 24-2217 地域衛星通信(通信指令課) TEL (032) 607-2-703 FAX (032) 607-81 昭和45年11月1日 E-mail soumu@fd-masuda.net</p>	<p>消防職員 122人 火災 29件 救急 2,884件 石見空港</p>	<p>益田市 益田市消防団 657人 団長 齋藤 健次</p>	<p>消防本部で所管 総務課 TEL (0856) 31-0220 FAX (0856) 31-0237</p>	<p>入 湯 みなし過疎</p>
<p>津和野町 津和野町消防団 303人 団長 齋藤 達雄</p>		<p>津和野町 津和野町消防団 303人 団長 齋藤 達雄</p>	<p>津和野町総務財政課 鹿足郡津和野町日 原 54-25 〒699-5221 TEL (0856) 74-0021 FAX (0856) 74-0002</p>	<p>過 疎 入 湯</p>
<p>吉賀町 吉賀町消防団 259人 団長 三浦 俊光</p>		<p>吉賀町 吉賀町消防団 259人 団長 三浦 俊光</p>	<p>吉賀町総務課 鹿足郡吉賀町六日 市 750 〒699-5513 TEL (0856) 77-1111 FAX (0856) 77-1891</p>	<p>過 疎 入 湯</p>
<p>緊援隊登録部隊 (消火1・救急3・後方支援1・他特1)</p> <p>25,147世帯/住基61,721人(国調61,745)/1,376.72km²</p>				
<p>構成市町 益田市 (組合加入日) 昭和45年11月1日</p>	<p>19,037世帯/47,736人(47,718)/733.19km²</p>	<p>鹿足郡吉賀町 (組合加入日) 昭和45年11月1日</p>	<p>2,810世帯/6,306人(6,374)/336.50km²</p>	
<p>鹿足郡津和野町 (組合加入日) 昭和45年11月1日</p>	<p>3,300世帯/7,679人(7,653)/307.03km²</p>			
<p>⑧ 江津邑智消防組合 消防本部 消防長 消防監 静間 孝志 江津市渡津町961-19 〒695-0001 TEL (0855) 52-0119 警防課 (0855) 52-0119 FAX (0855) 52-1525 昭和47年10月1日 地域衛星通信電話(通信指令課) TEL (032) 567-83 FAX (032) 567-81 E-mail soumu0001@gotsu119.or.jp</p>	<p>消防職員 128人 火災 31件 救急 2,591件 救助 59件</p>	<p>江津市 江津市消防団 599人 団長 山根 喜久延</p>	<p>江津市総務課 江津市江津町1525 〒695-8501 TEL (0855) 52-2501 FAX (0855) 52-1380</p>	<p>入 湯 過 疎</p>
<p>川本町 川本町消防団 178人 団長 本山 廣幸</p>		<p>川本町 川本町消防団 178人 団長 本山 廣幸</p>	<p>川本町総務財政課 邑智郡川本町川本 271-3 〒696-8501 TEL (0855) 72-0631 FAX (0855) 72-0635</p>	<p>過 疎</p>
<p>美郷町 美郷町消防団 274人 団長 神崎 達夫</p>		<p>美郷町 美郷町消防団 274人 団長 神崎 達夫</p>	<p>美郷町総務課 邑智郡美郷町粕淵 168 〒699-4692 TEL (0855) 75-1211 FAX (0855) 75-1218</p>	<p>入 湯 過 疎</p>
<p>邑南町 邑南町消防団 533人 団長 熊山 仁志</p>		<p>邑南町 邑南町消防団 533人 団長 熊山 仁志</p>	<p>邑南町総務課 邑智郡邑南町矢上 6000 〒696-0192 TEL (0855) 95-1111 FAX (0855) 95-2351</p>	<p>過 疎 入 湯</p>
<p>緊援隊登録部隊 (救助2・救急1・消火2)</p> <p>17,814世帯/住基43,516人(国調43,911)/1,076.88km²</p>				
<p>構成市町 江津市 (組合加入日) 昭和47年10月1日</p>	<p>10,123世帯/24,127人(24,468)/268.24km²</p>	<p>邑智郡川本町 (組合加入日) 昭和47年10月1日</p>	<p>1,457世帯/3,397人(3,442)/106.43km²</p>	
<p>邑智郡美郷町 (組合加入日) 昭和47年10月1日</p>	<p>2,010世帯/4,900人(4,900)/282.92km²</p>			
<p>邑智郡邑南町 (組合加入日) 昭和47年10月1日</p>	<p>4,224世帯/11,092人(11,101)/419.29km²</p>			

消防本部名 消防長名 所在地・郵便番号 代表電話 災害担当課電話 同 F A X 地域衛星通信電話 同 F A X 消防本部設置年月日 E-mail アドレス	組 織 の 概 要 消防本部及び消防署所	消 防 団 消防団設置市町村名 消防団名・団員数 団 長 名	団事務所管市町村 市町村(課)名 所 在 地 郵 便 番 号 電 話 番 号 F A X 番 号	特 記 事 項
⑨ 隠岐広域連合消防 本部 消防長 消防司令長 久永 吉人 隠岐郡隠岐の島町平 440 番地 1 〒685-0025 TEL (08512) 3-0119 警備課 (08512) 2-2300 FAX (08512) 3-1191 地域衛星通信 TEL 032-637-3 FAX 032-637-1 昭和 48 年 10 月 1 日 E-mail ofdsoumu@okikouiki.jp	<p>消防職員 68 人 火災 10 件 救急 887 件 救助 10 件 隠岐空港</p> <p>9, 137 世帯 / 住基 20, 473 人 (国調 20, 603) / 345.92 km²</p>	海士町 海士町消防団 113 人 団長 前田 忠章	海士町総務課 隠岐郡海士町大字 海士 1490 〒684-0403 TEL (08514) 2-0113 FAX (08514) 2-0357	離 島 過 疎
構成町村 隠岐郡海士町 (組合加入日) 平成 14 年 4 月 1 日	1, 057 世帯 / 2, 298 人 (2, 353) / 33.43 km ²	西ノ島町 西ノ島町消防団 178 人 団長 小島 一夫	西ノ島町総務課 隠岐郡西ノ島町大 字浦郷 534 〒684-0211 TEL (08514) 6-0101 FAX (08514) 6-0683	離 島 過 疎
隠岐郡西ノ島町 (組合加入日) 平成 14 年 4 月 1 日	1, 499 世帯 / 2, 925 人 (3, 027) / 55.96 km ²	知夫村 知夫村消防団 75 人 団長 村尾 広忠	知夫村総務課 隠岐郡知夫村 1065 〒684-0100 TEL (08514) 8-2211 FAX (08514) 8-2093	離 島 過 疎
隠岐郡知夫村 (組合加入日) 平成 14 年 4 月 1 日	331 世帯 / 596 人 (615) / 13.70 km ²	隠岐の島町 隠岐の島町消防団 487 人 団長 村田 正弘	隠岐の島町総務課 隠岐郡隠岐の島町 城北町 1 〒685-8585 TEL (08512) 2-2111 FAX (08512) 2-6005	離 島 過 疎 入 湯
隠岐郡隠岐の島町 (組合加入日) 平成 14 年 4 月 1 日 (平成 16 年 10 月 1 日合併)	6, 250 世帯 / 14, 654 人 (14, 608) / 242.83 km ²	緊援隊登録部隊 (消火小隊 2、救急小隊 2)		

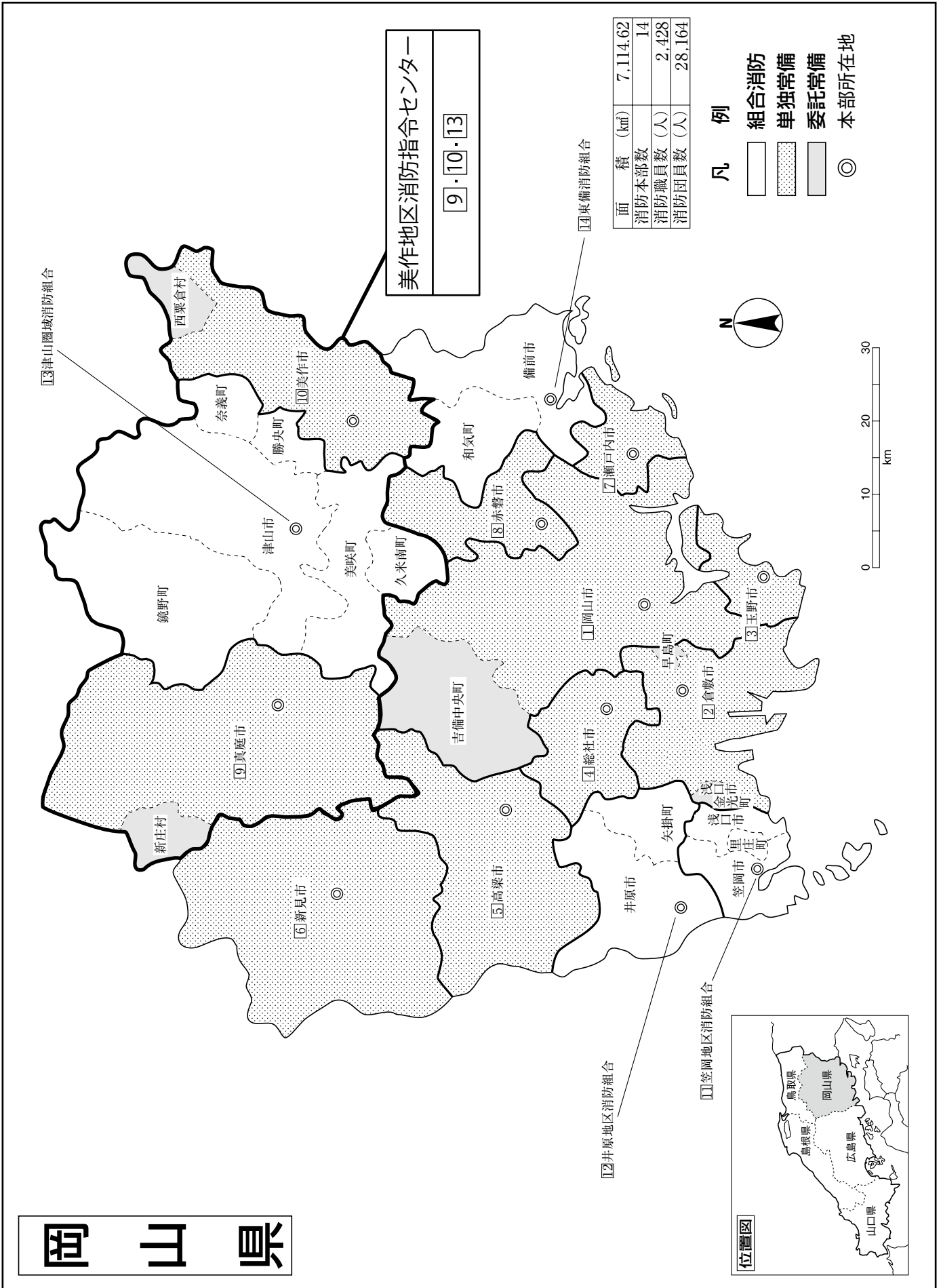

岡山県

県庁	〒700-8570 岡山市北区内山下2-4-6	消防保安課直通	TEL (086) 226-7295 FAX (086) 225-4659 消防防災無線 33-2514 消防防災無線FAX 33-5730 E-mail syobohoan@pref.okayama.lg.jp TEL (086) 952-2111
消防学校	〒709-0852 岡山市東区瀬戸町肩背1170		FAX (086) 952-2621 E-mail syobou@pref.okayama.lg.jp TEL (086) 250-0330
消防防災航空センター	〒701-1131 岡山市北区日応寺761-1		FAX (086) 294-7885 E-mail bosaikoku@pref.okayama.lg.jp

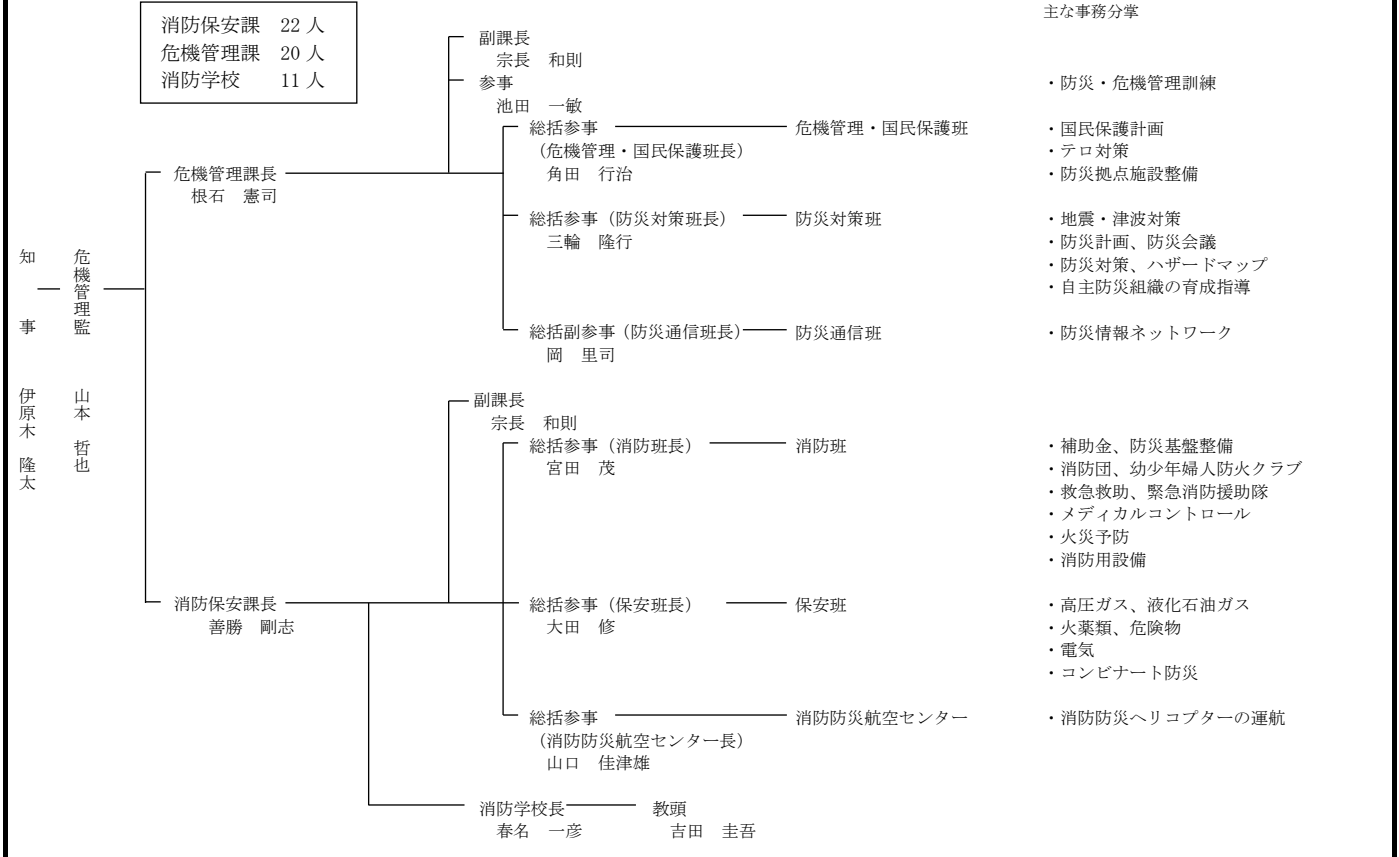

常備化状況

項目	区分	総数				常備化市町村				非常備町村			比較		
		市	町	村	合計	市	町	村	合計	町	村	合計	算定式	比較	
市町村		15	10	2	27	15	10	2	27	-	-	-	②/①×100 (市町村常備化率)	% 100	
面積 (km ²)		5,612.03	1,377.51	125.08	7,114.62	5,612.03	1,377.51	125.08	7,114.62	-	-	-	②'/①'×100 (常備化面積率)	% 100	
平成27年国調人口 (人)		1,806,324	112,863	2,338	1,921,525	1,806,324	112,863	2,338	1,921,525	-	-	-	②"/①"×100 (常備化人口率)	% 100	
消防本部数	単独					10	-	-	10						
	組合									4					
	合計									14					
組合加入数						5	8	0	13				③/②×100 (組合化率)	% 48.1	
事務委託市町村数						1	2	2	5						
緊急消防援助隊登録部隊数		指揮支援2・統合指揮1・ドラゴン指揮1・県指揮3・消火32・救助12・救急24・後方支援14・通信支援1・特災8・特装9・航空2													

消防本部名 消防長名 所在地・郵便番号 代表電話 災害担当課電話 同F A X 地域衛星通信電話 同F A X 消防本部設置年月日 E-mailアドレス	組織の概要 消防本部及び消防署所	消防団設置市町村名 消防団名・団員数 団長	団事務所管市町村 所在地 郵便番号 電話番号 F A X 番号	特記 事項
岡山県消防局 消防局長 消防司監 東山 幸生 岡山市北区大供1-1-1 〒700-8544 TEL (086) 234-0119 警防課 (086) 234-1197 FAX (086) 234-1059 地域衛星通信(情報指令課) TEL 033-101-6230-200 FAX 033-101-6230-039 昭和23年6月10日 E-mail syoubousoumu@city.okayama.lg.jp	消防長 — 統括審議監・審議監・次長 <ul style="list-style-type: none"> 本部(局) <ul style="list-style-type: none"> 消防企画総務課 予防課 警防課 — 指揮隊 救急課 情報指令課 航空隊 審 町 分 署 <ul style="list-style-type: none"> 津高出張所 御津出張所 建部出張所 今出張所 北消防署 <ul style="list-style-type: none"> 高松出張所 吉備中央出張所 足守救急ステーション 西消防署 <ul style="list-style-type: none"> 旭東出張所 電操出張所 中消防署 <ul style="list-style-type: none"> 上道出張所 可知出張所 瀬戸出張所 東消防署 <ul style="list-style-type: none"> 妹尾出張所 難崎出張所 南消防署 <ul style="list-style-type: none"> 消防職員 736 人 火災 175 件 救急 31,453 件 救助 349 件 岡山空港 岡南飛行場 313,783 世帯 / 住基 719,554 人 (国調 731,424) / 1,058.73 km ²	岡山市 岡山市消防団 4,577 人 団長 若林 暁 吉備中央町 吉備中央町消防団 585 人 団長 宮崎 忠 緊援隊登録部隊(指揮支援2・総合指揮1・県指揮1・消火8・救助3・救急9・後方支援6・通信支援1・特災2・特装5・航空1) へり 1 I R T 11	消防局で所管 消防企画総務課 TEL(086)234-9973 吉備中央町総務課 加賀郡吉備中央町 豊野1-2 TEL(0866)54-1313 FAX(0866)54-1855	離 島 入 湯 一 部 過 疎 過 疎 入 湯
事務委託市 岡山市 309,409 世帯 / 707,625 人 (719,474) / 789.95 km ²		事務委託町 加賀郡吉備中央町 4,374 世帯 / 11,929 人 (11,950) / 268.78 km ² (事務委託日) 平成 16 年 10 月 1 日		
倉敷市消防局 消防局長 消防正監 松浦 祥裕 倉敷市白楽町 162 番地 5 〒710-0824 TEL (086) 426-1190 警防課 (086) 426-1192 FAX (086) 421-1244 地域衛星通信(指令管制室) TEL 033-101-6330-200 FAX 033-101-6330-039 昭和 23 年 8 月 1 日 E-mail lg-fire119@city.kurashiki.lg.jp	消防長 — 参事 <ul style="list-style-type: none"> 本部(局) <ul style="list-style-type: none"> 消防総務課 警防課 予防課 危険物保安課 倉敷消防署 <ul style="list-style-type: none"> 中洲分署 庄出張所 東出張所 水島消防署 <ul style="list-style-type: none"> 臨港分署 琴浦出張所 郷内出張所 下津井出張所 児島消防署 <ul style="list-style-type: none"> 宝島消防署 <ul style="list-style-type: none"> 真備分署 勇崎出張所 北出張所 西出張所 	倉敷市 倉敷市消防団 1,945 人 団長 佐藤 一博 早島町 早島町消防団 152 人 団長 溝手 照明 浅口市 浅口市消防団(金光地区) 315 人 団長 石井 修平	消防局で所管 消防総務課 TEL(086)426-1191 早島町総務課 都窪郡早島町前湯 360-1 〒701-0303 TEL(086)482-0611 FAX(086)482-3405 浅口市総務課 浅口市鴨方町六条 院中 3050 〒719-0295 TEL(0865)44-7000 FAX(0865)44-5771	石 コ ン 入 湯 離 島 入 湯
		緊援隊登録部隊(県指揮1・ドラゴン指揮1・消火6・救助2・救急2・後方支援3・特災6・特装1) I R T 6		

消防本部名 消防長名 所在地・郵便番号 代表電話 災害担当課電話 同F A X 地域衛星通信電話 同F A X 消防本部設置年月日 E-mailアドレス	組 織 の 概 要		団事務所管市町村	特 記 事 項
	消防本部及び消防署所		消 防 団 名 消 防 団 設 置 市 町 村 名 消 防 団 長 団 員 数 名	
	消防職員 458 人 火災 112 件 救急 21,732 件 救助 347 件 198,336 世帯/住基 507,705 人(国調 500,712)/384.26 ㎢			
事務受託市 倉敷市	189,847 世帯/483,576 人(477,118)/355.63 ㎢			
事務委託市町 都窪郡早島町 (事務委託日) 昭和 47 年 4 月 1 日	4,349 世帯/12,379 人(12,154)/7.62 ㎢	浅口市金光町 (事務委託日) 平成 18 年 3 月 21 日	4,140 世帯/11,750 人(11,440)/21.01 ㎢	
③ 玉野市消防本部 消防長 消防監 松岡 秀樹 玉野市宇野 1-27-2 〒706-0011 TEL (0863) 31-5711 警防課 (0863) 31-5713 FAX (0863) 32-2106 地域衛星通信(通信指令室) TEL 033-101-6231-200 FAX 033-101-6231-039 昭和 28 年 5 月 1 日 E-mail syoubousomu@city.tamano.lg.jp	<p>消 防 長</p> <ul style="list-style-type: none"> 本部 <ul style="list-style-type: none"> 消防総務課 予防課 警防課 玉野市消防署 <ul style="list-style-type: none"> 和田出張所 庄内出張所 東見出張所 八浜出張所 <p>消防職員 118 人 火災 19 件 救急 3,082 件 救助 39 件</p> <p>24,764 世帯/住基 60,930 人(国調 60,736)/103.58 ㎢</p>	玉野市 玉野市消防団 538 人 団長 中根 正雄	消防本部で所管 消防総務課 TEL(0863)31-5711	離 島 入 湯
④ 総社市消防本部 消防長心得 消防監 中山 利典 総社市小寺 377 〒719-1155 TEL (0866) 92-8342 予防課 (0866) 92-8343 警防課 (0866) 92-8344 FAX (0866) 92-9019 地域衛星通信(警防課) TEL 033-101-6333-200 FAX 033-101-6333-039 昭和 37 年 6 月 1 日 E-mail fd-soumu@city.soja.lg.jp	<p>消 防 長</p> <ul style="list-style-type: none"> 本部 <ul style="list-style-type: none"> 消防総務課 予防課 警防課 総社市消防署 <ul style="list-style-type: none"> 昭和出張所 西出張所 <p>消防職員 105 人 火災 10 件 救急 2,870 件 救助 41 件</p> <p>24,863 世帯/住基 68,237 人(国調 66,855)/211.90 ㎢</p>	総社市 総社市消防団 973 人 団長 荒木 毅	消防本部で所管 消防総務課 TEL(0866)92-8342	入 湯
⑤ 高梁市消防本部 消防長 消防司令長 渡辺 嘉久 高梁市横町 1693-1 〒716-0046 TEL (0866) 21-0119 警防課 (0866) 21-0124 FAX (0866) 21-0130 地域衛星通信(指令室) TEL 033-101-6334-203 FAX 033-101-6334-039 昭和 41 年 4 月 1 日 E-mail shobosomu@city.takahashi.lg.jp	<p>消 防 長</p> <ul style="list-style-type: none"> 本部 <ul style="list-style-type: none"> 消防総務課 予防課 警防課 高梁市消防署 <ul style="list-style-type: none"> 西分駐所 <p>消防職員 68 人 火災 21 件 救急 1,902 件 救助 29 件</p> <p>13,481 世帯/住基 31,556 人(国調 32,075)/546.99 ㎢</p>	高梁市 高梁市消防団 1,412 人 団長 西 右介	消防本部で所管 消防総務課 TEL(0866)21-0122	過 疎
緊援隊登録部隊 (消火 1・救助 1・救急 1・特装 2)				
緊援隊登録部隊 (消火 2・救助 1・救急 2・後方支援 1)				
緊援隊登録部隊 (救急 1・消火 1)				

<p>⑥ 新見市消防本部 消防長 消防司令長 安松 潔 新見市新見 312-2 〒718-0011 TEL (0867) 72-2810 警防課 (0867) 72-8119 FAX (0867) 72-8583 地域衛星通信(警防課) TEL 033-101-6335-201 FAX 033-101-6335-039 平成 17 年 3 月 31 日 E-mail niimi-shoubou@city.niimi.lg.jp</p>	<p>消防次長</p> <ul style="list-style-type: none"> 本部 <ul style="list-style-type: none"> 総務課 警防課 予防課 新見市消防署 <ul style="list-style-type: none"> 大佐分署 神郷分署 哲多分署 哲西分署 <p>消防職員 84 人 火災 11 件 救急 1,539 件 救助 26 件</p> <p>11,648 世帯/住基 29,806 人(国調 30,658)/793.29 km²</p>	<p>新見市 新見市消防団 1,181 人 団長 分部 寿彦</p>	<p>消防本部で所管 総務課 TEL (0867) 72-2813</p>	<p>過疎 入湯</p> <p>緊援隊登録部隊 (消火 3・救急 1)</p>
<p>⑦ 瀬戸内市消防本部 消防長 消防司令長 鶴海 栄一 瀬戸内市邑久町 本庄 1795 〒701-4214 TEL (0869) 22-1333 警防課 (0869) 22-1492 FAX (0869) 24-1677 地域衛星通信(指令室) TEL 033-101-6234-200 FAX 033-101-6234-039 平成 16 年 11 月 1 日 E-mail syoubousomu@city.setouchi.lg.jp</p>	<p>消防長</p> <ul style="list-style-type: none"> 本部 <ul style="list-style-type: none"> 総務課 警防課 予防課 通信指令室 瀬戸内市消防署 <ul style="list-style-type: none"> 牛窓分駐所 長船分駐所 <p>消防職員 72 人 火災 21 件 救急 1,560 件 救助 18 件</p> <p>13,839 世帯/住基 36,610 人(国調 36,975)/125.45 km²</p>	<p>瀬戸内市 瀬戸内市消防団 444 人 団長 福池 幹夫</p>	<p>消防本部で所管 総務課 TEL (0869) 22-1334</p>	<p>みなし過疎 入湯</p> <p>緊援隊登録部隊 (救助 1・消火 1・特装 1)</p>
<p>⑧ 赤磐市消防本部 消防長 消防司令長 矢部 敬史 赤磐市津崎 114 〒709-0807 TEL (086) 955-2244 警防課 (086) 955-2254 FAX (086) 955-7673 地域衛星通信(通信指令室) TEL 033-101-6233-200 FAX 033-101-6233-039 平成 19 年 1 月 22 日 E-mail shobosomu@city.akaiwa.lg.jp</p>	<p>消防長</p> <ul style="list-style-type: none"> 本部 <ul style="list-style-type: none"> 消防総務課 予防課 警防課 通信指令室 赤磐市消防署 <ul style="list-style-type: none"> 東出張所 北出張所 <p>消防職員数 82 人 火災 17 件 救急 1,746 件 救助 31 件</p> <p>15,730 世帯/住基 44,498 人(国調 43,214)/209.36 km²</p>	<p>赤磐市 赤磐市消防団 1,039 人 団長 中田 浩二</p>	<p>消防本部で所管 消防総務課 TEL (086) 955-2245 FAX (086) 955-7673</p>	<p>入湯</p> <p>緊援隊登録部隊 (消火 1・救急 2・後方支援 1)</p>
<p>⑨ 真庭市消防本部 消防長 消防司令長 原 克之 真庭市惣 254 の 8 〒719-3204 TEL (0867) 42-1190 FAX (0867) 42-1672 衛星通信(消防署) TEL 033-101-6431-200 FAX 033-101-6431-039 平成 18 年 3 月 31 日 E-mail shobohonbu@city.ma.niwa.lg.jp</p>	<p>消防次長</p> <ul style="list-style-type: none"> 本部 <ul style="list-style-type: none"> 総務課 予防課 警防課 真庭消防署 <ul style="list-style-type: none"> 蒜山分署 湯原分署 美新分署 北房分署 <p>消防職員 97 人 火災 30 件 救急 2,486 件 救助 96 件</p> <p>16,414 世帯/住基 45,894 人(国調 46,990)/895.64 km²</p>	<p>真庭市 真庭市消防団 2,588 人 団長 藤元 敬</p>	<p>真庭市危機管理課 真庭市久世 2927-2 〒719-3292 TEL (0867) 42-1126 FAX (0867) 42-1119</p>	<p>過疎 入湯</p>
<p>事務受託市 真庭市</p>	<p>16,084 世帯/45,044 人(46,124)/828.53 km²</p>	<p>新庄村 新庄村消防団 85 人 団長 石藤 勝美</p>	<p>新庄村役場総務企画課 真庭郡新庄村 2008-1 〒717-0201 TEL (0867) 56-2626 FAX (0867) 56-2629</p>	<p>過疎</p> <p>緊援隊登録部隊 (消火 1・救急 1・救助 1)</p>

消防本部名 消防長名 所在地・郵便番号 代表電話 災害担当課電話 同F A X 地域衛星通信電話 同F A X 消防本部設置年月日 E-mail アドレス	組 織 の 概 要 消防本部及び消防署所	消 防 団 名 数 名 消防団設置市町村 消防団名・団員 団 長	団事務所管市町村 市町村（課）名 所 在 地 郵 便 番 号 電 話 番 号 F A X 番 号	特 記 事 項
事務委託村 真庭郡新庄村 （事務委託日） 平成 17 年 3 月 31 日	330 世帯／850 人(866)／67.11 ㎢			
美作市消防本部 消防長 消防司令長 山崎 正雄 美作市榑原下 1100 〒707-0024 TEL (0868) 72-0119 消防署 同上 FAX (0868) 72-3782 地域衛星通信(消防署) TEL 033-101-6432-200 FAX 033-101-6432-039 平成 17 年 3 月 31 日 E-mail shobo@city.mimasak a.lg.jp	消防長 <ul style="list-style-type: none"> — 本部 — <ul style="list-style-type: none"> — 消防総務課 — 予防課 — 美作市消防署 — <ul style="list-style-type: none"> — 警防課 — 大原出張所 消防職員 65 人 火災 20 件 救急 1,869 件 救助 32 件 11,442 世帯／住基 29,979 人(国調 29,449)／487.26 ㎢	美作市 美作市消防団 1,945 人 団長 永井 秀一 西粟倉村 西粟倉村消防団 121 人 団長 金田 穂積	美作市総務課 美作市栄町 38-2 〒707-8501 TEL (0868) 72-1111 FAX (0868) 72-6367 西粟倉村総務企画課 英田郡西粟倉村影石 2 〒707-0503 TEL (0868) 79-2111 FAX (0868) 79-2125	過 疎 入 湯 過 疎 入 湯
事務受託市 美作市	10,881 世帯／28,502 人(27,977)／429.29 ㎢	事務委託村 英田郡西粟倉村 （事務委託日） 平成 17 年 3 月 31 日	561 世帯／1,477 人(1,472)／57.97 ㎢	緊援隊登録部隊（消火 2・救助 1・救急 1）
笠岡地区消防組合 消防本部 消防長 消防監 松尾 勝明 笠岡市十一番町 4-3 〒714-0098 TEL (0865) 63-5119 警防課 (0865) 63-7122 FAX (0865) 63-1740 地域衛星通信(通信指令課) TEL 033-101-6331-200 FAX 033-101-6331-039 昭和 47 年 4 月 1 日 E-mail fire1@city.kasaoka. lg.jp	消防次長 <ul style="list-style-type: none"> — 本部 — <ul style="list-style-type: none"> — 消防総務課 — 予防課 — 警防課 — 通信指令課 — 笠岡消防署 — <ul style="list-style-type: none"> — 北出張所 — 鴨方消防署 — <ul style="list-style-type: none"> — 寄島出張所 消防職員 128 人 火災 28 件 救急 4,005 件 救助 53 件 笠岡ふれあい空港 31,539 世帯／住基 84,082 人(国調 84,292)／194.07 ㎢	笠岡市 笠岡市消防団 956 人 団長 鳴本 順久 浅口市 浅口市消防団 （金光町除く） 鴨方・寄島町 601 人 団長 石井 修平 里庄町 里庄町消防団 250 人 団長 大内 哲夫	消防本部で所管 消防総務課 TEL (0865) 63-5119 浅口市企画財政部 総務課 浅口市鴨方町六条 院中 3050 〒719-0295 TEL (0865) 44-7000 FAX (0865) 44-5771 里庄町総務課 浅口郡里庄町里見 1107-2 〒719-0398 TEL (0865) 64-3111 FAX (0865) 64-3618	離 島 石 コ ン 過 疎 （寄島町）
構成市町 笠岡市 （組合加入日） 昭和 47 年 4 月 1 日 浅口市(金光町除く) （組合加入日） 昭和 47 年 4 月 1 日 浅口郡里庄町 （組合加入日） 昭和 47 年 4 月 1 日	19,189 世帯／49,607 人(50,568)／136.39 ㎢ 8,323 世帯／23,271 人(22,795)／45.45 ㎢ 4,027 世帯／11,204 人(10,929)／12.23 ㎢		緊援隊登録部隊（消火 2・救助 1・救急 1）	

消防本部名 消防長名 所在地・郵便番号 代表電話 災害担当課電話 同F A X 地域衛星通信電話 同F A X 消防本部設置年月日 E-mailアドレス	組 織 の 概 要 消防本部及び消防署所	消 防 団 設 置 市 町 村 名 消 防 団 名 ・ 団 員 数 名 団 長	団事務所管市町村 市町村（課）名 所 在 地 郵 便 番 号 電 話 番 号 F A X 番 号	特 記 事 項
14 東備消防組合消防本部 消防長 消防監 緑川 久雄 備前市西片上 2039 〒705-0021 TEL (0869) 64-1119 警防課 (0869) 64-1128 FAX (0869) 63-2119 地域衛星通信(警防課通信指令室) TEL 033-101-6232-200 FAX 033-101-6232-039 昭和 48 年 12 月 1 日 E-mail toubi120@tfd119okayama.jp	<p>消防職員 105 人 火災 33 件 救急 2,795 件 救助 18 件</p> <p>19,114 世帯/住基 49,734 人(国調 49,591)/402.35 ㎥</p>	備前市 備前市消防団 1,036 人 団長 松山 忠義	備前市危機管理課 備前市東片上 126 〒705-8602 TEL (0869) 64-1809 FAX (0869) 64-3845	みなし過疎 離 島
構成市町 備前市 (組合加入日) 平成 17 年 3 月 22 日	13,878 世帯/35,321 人(35,179)/258.14 ㎥	和気郡和気町 (組合加入日) 平成 18 年 3 月 1 日	和気町 和気町消防団 672 人 団長 延原 一生	和気町総務課 和気郡和気町尺所 555 〒709-0495 TEL (0869) 93-1121 FAX (0869) 92-0667
緊援隊登録部隊(消火 2・救急 1)				

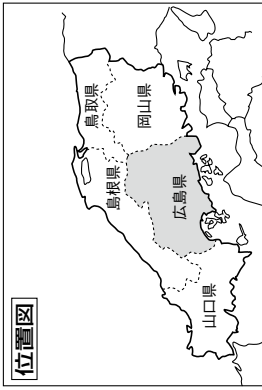

- 凡例
- 組合消防
 - 単独常備
 - 委託常備
 - 本部所在地

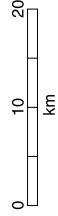

面積 (km ²)	8,479.47
消防本部数	13
消防職員数 (人)	3,641
消防団員数 (人)	22,141

備北地区消防組合

庄原市

神石高原町

福山市

福山地区消防組合

府中市

尾道市

三原市

世羅町

三次市

安芸高田市

東広島市

竹原市

大崎上高町

北広島町

広島市

海田町

呉市

安芸太田町

府中町

江田島市

廿日市市吉和

廿日市市

大竹市

尾道市・三原市消防指令センター
3・4

広島県

広島県

県庁 〒730-8511 広島市中区基町10-52	代表 消防保安課直通	TEL (082)228-2111 TEL (082)513-2778 FAX (082)227-2122 消防防災無線 34-89 消防防災FAX 34-84 E-mail kikihoan@pref.hiroshima.lg.jp
消防学校 〒739-1743 広島市安佐北区倉掛二丁目33-2		TEL (082)843-1117 FAX (082)843-1001 E-mail sgsoumu@pref.hiroshima.lg.jp
防災航空センター 〒729-0416 三原市本郷町善入寺94-22		TEL (0848)86-8931 FAX (0848)86-8933 E-mail kikibousaic@pref.hiroshima.lg.jp

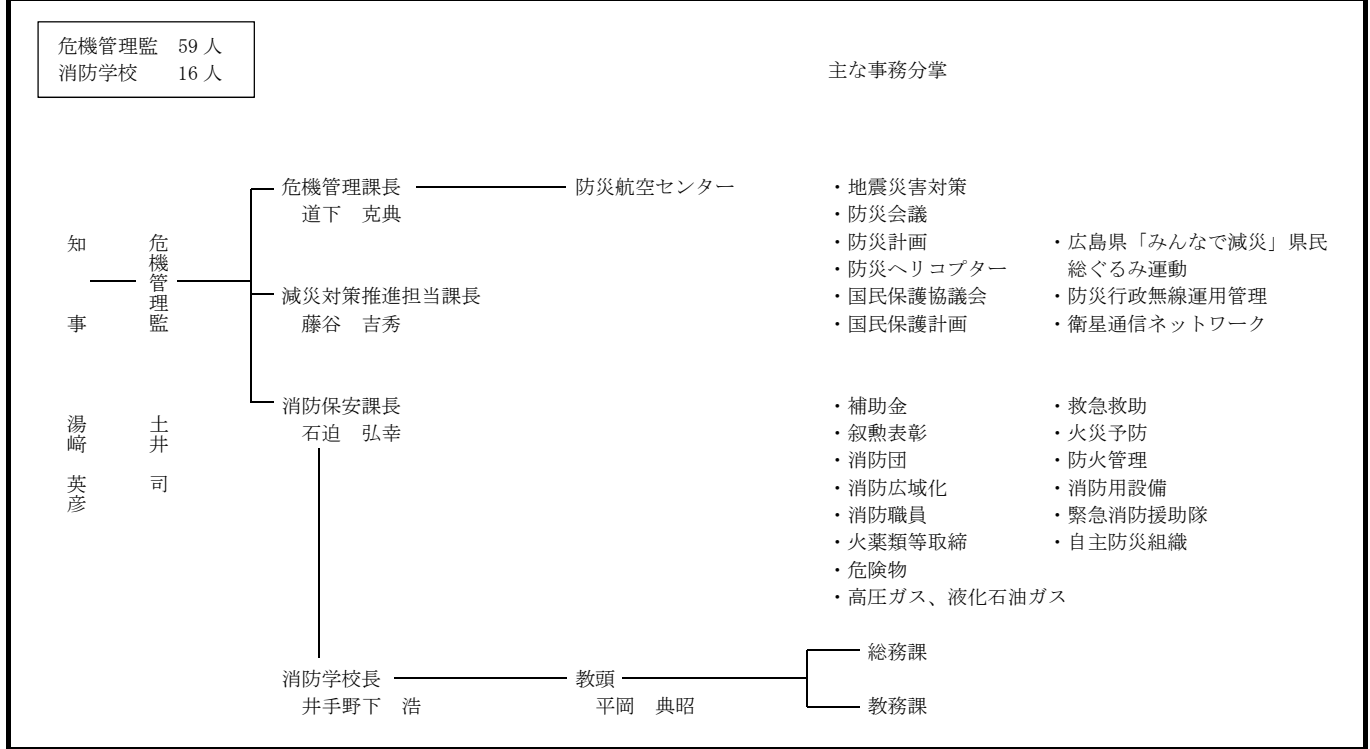

常備化状況

項目	区分	総 数				常 備 化 市 町 村				非 常 備 町 村			比 較		
		市	町	村	合計	市	町	村	合計	町	村	合計	算定式	比較	
市 町 村		14	9	0	23	14	9	-	23	-	-	-	②/①×100 (市町村 常備化率)	% 100	
面 積 (km ²)		6,714.50	1,764.97	-	8,479.47	6,714.50	1,764.97	-	8,479.47	-	-	-	②' / ①' × 100 (常備化 面積率)	% 100	
平成27年 国 調 人 口 (人)		2,668,832	175,158	-	2,843,990	2,668,832	175,158	-	2,843,990	-	-	-	②" / ①" × 100 (常備化 人口率)	% 100	
消 防 本 部 数	単 独					9	2	-	11						
	組 合														
	合 計								13						
組 合 加 入 数						4	1	-	5				③/②×100 (組合化率)	% 21.7	
事 務 委 託 市 町 村 数						2	6	-	8						
緊 急 消 防 援 助 隊 登 録 部 隊 数		指揮支援2・統合機動部隊指揮1・県指揮2・消火57・救助11・救急38・後方支援22・通信支援1・特災6(劇毒3・大危3)・特装15(送水2・二輪2・水難1・他特10)・航空2・水上2													

消防本部名 消防長名 所在地・郵便番号 代表電話 災害担当課電話 同 F A X 地域衛星通信電話 同 F A X 消防本部設置年月日 E-mail アドレス	組 織 の 概 要 消防本部及び消防署所	消 防 団 消防団設置市町村名 消防団名・団員数 団 長 名	団事務所管市町村 市町村(課)名 所在地 郵便番号 電話番号 F A X 番号	特 記 事 項
<p>広島市消防局 消防局長 消防司監 山崎 昌弘 広島市中区大手町 5-20-12 〒730-0051 TEL (082) 246-8211 FAX (082) 247-1645 (代表) (082) 542-1007 (夜間・休日) 地域衛星通信 TEL 034-701-92391 (警防課通信指令室) FAX 034-701-92369 (警防課通信指令室) 昭和23年3月7日 E-mail fs-somu@city.hiroshima.lg.jp</p>	<p>消防職員 1,323 人 火災 299 件 救急 57,978 件 救助 858 件 広島へリポート</p>	<p>広島市 2,647 人 広島市中消防団 213 人 団長 黒川 明夫</p> <p>広島市東消防団 228 人 団長 西岡 憲廣</p> <p>広島市南消防団 323 人 団長 松本 賢二</p> <p>広島市西消防団 197 人 団長 眞田 耕治</p> <p>広島市安佐南消防団 383 人 団長 平田 信夫</p> <p>広島市安佐北消防団 670 人 団長 小田 重男</p> <p>広島市安芸消防団 292 人 団長 小鷹狩 修</p> <p>広島市佐伯消防団 341 人 団長 藤本 克裕</p> <p>海田町 海田町消防団 106 人 団長 箕越 文夫</p> <p>坂町 坂町消防団 213 人 団長 車地 健二</p> <p>熊野町 熊野町消防団 156 人 団長 台沖 操</p> <p>安芸太田町 安芸太田町消防団 455 人 団長 佐々木 敏夫</p>	<p>消防本部で所管 消防団室 TEL (082) 546-3421 FAX (082) 247-1645</p> <p>海田町生活安全課 安芸郡海田町上市 14-18 〒736-8601 TEL (082) 823-9208 FAX (082) 823-7927</p> <p>坂町環境防災課 安芸郡坂町平成ヶ 浜一丁目1-1 〒731-4393 TEL (082) 820-1506 FAX (082) 820-1522</p> <p>熊野町総務課 安芸郡熊野町中溝 一丁目1-1 〒731-4292 TEL (082) 820-5601 FAX (082) 854-8009</p> <p>安芸太田町総務課 山県郡安芸太田町 大字戸河内 784-1 〒731-3810 TEL (0826) 28-2111 FAX (0826) 28-1622</p>	<p>入 湯</p> <p>入 湯</p> <p>入 湯</p> <p>入 湯 疎</p>
<p>事務受託市 広島市</p>	<p>561,501世帯/住基1,267,410人(国調1,266,291)/1,457.18km² 531,605世帯/1,193,051人(1,194,034)/906.53km²</p>	<p>緊援隊登録部隊 指揮支援2・県指揮1・消火21・救助3・救急10・後方支援 9・特災2(毒劇2)・特装7(送水2・水難1・他特4)・ 航空1・水上1 合計57隊</p> <p>へリ 1 I R T 11</p>		

消防本部名 消防長名 所在地・郵便番号 代表電話 災害担当課電話 同F A X 地域衛星通信電話 同F A X 消防本部設置年月日 E-mailアドレス	組 織 の 概 要 消防本部及び消防署所		団事務所管市町村 市町村(課)名 所在地 郵便番号 電話番号 F A X 番号	特 記 事 項
事務委託市町 安芸郡海田町 (事務委託日) 平成19年4月1日 安芸郡熊野町 (事務委託日) 平成19年4月1日 安芸郡坂町 (事務委託日) 平成19年4月1日	12,246 世帯/29,636 人(28,667)/13.79 km ² 9,430 世帯/24,339 人(23,755)/33.76 km ² 5,132 世帯/13,104 人(12,747)/15.69 km ²	山県郡安芸太田町 (事務委託日) 平成19年4月1日 廿日市市吉和 (事務委託日) 平成19年4月1日	2,781 世帯/6,591 人(6,472)/341.89 km ² 307 世帯/689 人(616)/145.52 km ²	
㊤呉市消防局 消防局長 消防正監 中西 賢一 呉市中央3丁目1-34 〒737-0051 TEL (0823)26-0119 警防課(0823)26-0312 FAX (0823)26-0308 地域衛星通信(消防総務課) TEL 10-623-303 FAX 10-623-393 昭和23年3月7日 E-mail syousou@city.kure. lg.jp	<p>消防職員 382 人 火災 72 件 救急 10,531 件 救助 48 件</p>	呉市 呉市消防団 1,942 人 団長 山本 功	消防本部で所管 消防総務課 TEL (0823)26-0305 FAX (0823)26-0308	離 島 過 疎 一 部 過 疎 緊援隊登録部隊(救助1・救急5・消火7・後方支援2・特災1・特装1)
㊦三原市消防本部 消防長 消防監 宮田 寿嘉 三原市宮浦1-22-2 〒723-0051 TEL (0848)62-2101 警防課(0848)64-5924 FAX (0848)62-5119 地域衛星通信(総務課) TEL 034-610-16 FAX 034-610-17 昭和23年3月7日 E-mail shobo@city.mihara. lg.jp	<p>消防職員 165 人 火災 49 件 救急 5,081 件 救助 60 件 広島空港</p>	三原市 三原市消防団 1,337 人 団長 岡本 茂 世羅町 世羅町消防団 655 人 団長 神田 正史	消防本部で所管 警防課 TEL (0848)64-5924 FAX (0848)64-5911 世羅町総務課 世羅郡世羅町大字 西上原 123-1 〒722-1192 TEL (0847)22-1111 FAX (0847)22-2768	離 島 入 湯 過 疎 緊援隊登録部隊(消火1・救助1・救急1・後方支援1)
事務受託市 三原市	39,888 世帯/96,360 人(96,194)/471.55 km ²	事務委託町 世羅郡世羅町 (事務委託日) 昭和63年10月1日	6,242 世帯/16,772 人(16,337)/278.14 km ²	

<p>④ 尾道市消防局 消防局長 消防正監 石井 浩一 尾道市東尾道 18-2 〒722-0051 TEL (0848) 55-9120 警防課 (0848) 55-9122 FAX (0848) 55-9132 地域衛星通信(通信指令課) TEL 034-611-511 FAX 034-611-601 昭和 48 年 4 月 1 日 E-mail shobo.somu@city.onomichi.lg.jp</p>	<p>消防職員 206 人 火災 31 件 救急 7,159 件 救助 52 件</p> <p>57,759 世帯/住基 140,381 人(国調 138,626)/285.11 km²</p>	<p>尾道市 尾道市消防団 1,639 人 団長 池田 実</p> <p>消防本部で所管 警防課 TEL (0848) 55-9122 FAX (0848) 55-9132</p> <p>離島 過疎</p> <p>緊援隊登録部隊(消火 3・救急 1・救急 2・後方支援 1)</p>		
<p>⑤ 大竹市消防本部 消防長 消防司令長 橋村 哲也 大竹市立戸 1-2-10 〒739-0605 TEL (0827) 54-0119 FAX (0827) 53-2928 地域衛星通信(指令室) TEL 034-616-201 FAX 034-616-223 昭和 25 年 3 月 25 日 E-mail shoubou@city.otake.lg.jp</p>	<p>消防職員 47 人 火災 8 件 救急 1,485 件 救助 18 件</p> <p>11,749 世帯/住基 27,616 人(国調 27,865)/78.66 km²</p>	<p>大竹市 大竹市消防団 328 人 団長 丸本 一吉</p> <p>消防本部で所管 消防本部 TEL (0827) 53-7708 FAX (0827) 53-7338</p> <p>離島 水 石 コ ン</p> <p>緊援隊登録部隊(消火 1・救急 1・後方支援 1・特装 1)</p>		
<p>⑥ 東広島市消防局 消防局長 消防正監 古川 晃 東広島市西条町助実 1173 番地 1 〒739-0021 TEL (082) 422-0119 FAX (082) 423-8243 警防課 (082) 422-5648 地域衛星通信(指令課) TEL 034-621-521 FAX 034-621-522 平成 17 年 2 月 7 日 E-mail hgh226062@city.higashihiroshima.lg.jp</p>	<p>消防職員 291 人 火災 91 件 救急 8,585 件 救助 185 件</p> <p>99,949 世帯/住基 219,376 人(国調 227,325)/796.50 km²</p>	<p>東広島市 東広島市消防団 1,576 人 団長 坪井 浩一</p> <p>消防本部で所管 消防総務課 TEL (082) 422-6062 FAX (082) 423-0363</p> <p>入湯 みなし過疎 水 源</p> <p>竹原市 竹原市消防団 393 人 団長 池田 和夫</p> <p>竹原市総務部総務課 竹原市中央五丁目 1 番 35 号 〒725-8666 TEL (0846) 22-7719 FAX (0846) 22-8579</p> <p>大崎上島町 大崎上島町消防団 355 人 団長 桧山 司</p> <p>大崎上島町総務企画課 豊田郡大崎上島町 東野 6625 番地 1 〒725-0231 TEL (0846) 65-3111 FAX (0846) 65-3198</p> <p>過疎 離島</p> <p>緊援隊登録部隊(消火 6・救急 5・後方支援 1・特装 1・救助 1)</p>		
<p>事務受託市 東広島市</p>	<p>84,847 世帯/185,147 人(192,907)/635.16 km²</p>			
<p>事務委託市町 竹原市 (事務委託日) 平成 21 年 4 月 1 日</p>	<p>11,204 世帯/26,548 人(26,426)/118.23 km²</p>	<p>豊田郡大崎上島町 (事務委託日) 平成 21 年 4 月 1 日</p>	<p>3,898 世帯/7,681 人(7,992)/43.11 km²</p>	

消防本部名 消防長名 所在地・郵便番号 代表電話 災害担当課電話 同F A X 地域衛星通信電話 同F A X 消防本部設置年月日 E-mail アドレス	組織の概要 消防本部及び消防署所	消防団 消防団設置市町村名 消防団名・団員数 団長	市町村(課)名 所在地 郵便番号 電話番号 F A X 番号	特記 事項
㊦ 廿日市市消防本部 (吉和地域を除く) 消防長 消防監 中田 健史 廿日市市串戸 1-9-33 〒738-0033 TEL (0829) 32-8111 警防課 (0829) 30-9233 FAX (0829) 31-2739 地域衛星通信(警防課) TEL 034-617-80 FAX 034-617-81 昭和 32 年 4 月 1 日 E-mail fire-119@city-hat sukaichi.jp	<p>消防職員 188 人 火災 20 件 救急 5,359 件 救助 50 件</p> <p>45,732 世帯/住基 116,468 人(国調 114,290)/343.96 km²</p>	廿日市市 廿日市市消防団 661 人 団長 伊藤 博	消防本部で所管 総務課 TEL (0829) 30-9231 FAX (0829) 32-4119	一部過疎 入湯
㊧ 安芸高田市消防本部 消防長 消防司令長 山平 修 安芸高田市吉田町吉田 751 番地 1 〒731-0501 TEL (0826) 42-0931 消防課 (0826) 42-0932 FAX (0826) 47-1191 地域衛星通信(通信指令室) TEL 034-608-32 FAX 034-608-33 平成 16 年 3 月 1 日 E-mail acfd-sohmu@city. akitakata.lg.jp	<p>消防職員 52 人 火災 19 件 救急 1,475 件 救助 20 件</p> <p>11,657 世帯/住基 29,500 人(国調 29,488)/537.75 km²</p>	安芸高田市 安芸高田市消防団 837 人 団長 金山 幸治	安芸高田市総務部 危機管理課 安芸高田市吉田町 吉田 791 番地 TEL (0826) 42-5625 FAX (0826) 42-4376	過疎 入湯
㊨ 江田島市消防本部 消防長 消防司令長 丸石 正男 江田島市江田島町鷺部 2-16-12 〒737-2133 TEL (0823) 40-0119 FAX (0823) 42-1965 地域衛星通信(警防課) TEL 034-622-67 FAX 034-622-68 平成 16 年 11 月 1 日 E-mail syoubou@city.eta jima.lg.jp	<p>消防職員 70 人 火災 16 件 救急 1,502 件 救助 6 件</p> <p>10,741 世帯/住基 24,124 人(国調 24,339)/100.70 km²</p>	江田島市 江田島市消防団 508 人 団長 四辻 正司	消防本部で所管 総務課 TEL (0823) 40-0355 FAX (0823) 42-3164	石コ 過疎 離島
㊩ 府中町消防本部 消防長 消防司令長 寺尾 光司 安芸郡府中町大通 3-5-9 〒735-0022 TEL (082) 286-3119 消防課 (082) 286-3119 FAX (082) 288-6337 地域衛星通信(消防課) TEL 034-606-798 FAX 034-606-799 昭和 42 年 4 月 1 日	<p>消防職員 57 人 火災 10 件 救急 2,087 件 救助 12 件</p> <p>21,109 世帯/住基 52,090 人(国調 51,053)/10.41 km²</p>	府中町 府中町消防団 72 人 団長 竹原 好美	消防本部で所管 消防課 TEL (082) 286-3119 FAX (082) 286-6337	緊援隊登録部隊 (消火 1・救急 1・後方支援 1)

<p>11 北広島町消防本部 消防長 消防司令長 石井 雅宏 山県郡北広島町春木 516 〒731-1531 TEL (0826) 72-0119 消防課 (0826) 72-0119 FAX (0826) 72-5145 地域衛星通信(消防課通信指令係) TEL 034-619-18 FAX 034-619-19 平成 17 年 2 月 1 日 E-mail syoubou-soumu@town.kitahiroshima.lg.jp</p>	<p>消防長 — 次長</p> <ul style="list-style-type: none"> 本部 <ul style="list-style-type: none"> 総務課 消防課 北広島町消防署 <ul style="list-style-type: none"> 芸北出張所 天朝出張所 豊平出張所 <p>消防職員 60 人 火災 10 件 救急 1,088 件 救助 17 件</p> <p>7,728 世帯/住基 19,109 人(国調 18,918)/646.20 ㎥</p>	<p>北広島町 北広島町消防団 752 人 団長 橋本 寅夫</p>	<p>北広島町危機管理監 山県郡北広島町有田 1234 〒731-1595 TEL (0826) 72-2111 FAX (0826) 72-5242</p>	<p>入湯 過疎</p>
<p>12 備北地区消防組合 消防本部 消防長 消防正監 久保井 正司 三次市十日市中 3-1-21 〒728-0012 TEL (0824) 63-1191 警防課 (0824) 63-9575 FAX (0824) 63-3446 地域衛星通信(通信指令課) TEL 034-609-48 FAX 034-609-49 昭和 45 年 10 月 1 日 E-mail soumu1@119-bihoku.jp</p>	<p>消防長</p> <ul style="list-style-type: none"> 本部 <ul style="list-style-type: none"> 総務課 予防課 警防課 通信指令課 三次消防署 <ul style="list-style-type: none"> 作木出張所 吉舎出張所 三和出張所 口和出張所 甲奴出張所 庄原消防署 <ul style="list-style-type: none"> 西城出張所 高野出張所 東城消防署 <p>消防職員 210 人 火災 68 件 救急 4,273 件 救助 48 件</p> <p>35,831 世帯/住基 90,169 人(国調 90,615)/2,024.63 ㎥</p>	<p>三次市 三次市消防団 1,494 人 団長 西田 正博</p>	<p>三次市総務部危機管理課 三次市十日市中 2-8-1 〒728-8501 TEL (0824) 62-6116 FAX (0824) 62-2951</p>	<p>過疎</p>
<p>庄原市 庄原市消防団 1,656 人 団長 岡原 恭昭</p>	<p>庄原市生活福祉部危機管理課 庄原市中本町 1-10-1 〒727-8501 TEL (0824) 73-1206 FAX (0824) 72-3322</p>	<p>過疎</p> <p>緊援隊登録部隊(消火 2・救急 2・救助 1・後方支援 1)</p>		
<p>構成市 三次市 21,376 世帯/53,561 人(53,615)/778.14 ㎥ (組合加入日) 昭和 45 年 4 月 1 日 庄原市 14,455 世帯/36,608 人(37,000)/1,246.49 ㎥ (組合加入日) 昭和 45 年 4 月 1 日</p>				
<p>13 福山地区消防組合 消防局 消防局長 消防正監 藤井 徹太 福山市沖野上町五丁目 13 番 8 号 〒720-0825 TEL (084) 928-1190 指令課 (084) 928-1194 FAX (084) 921-9357 地域衛星通信(指令課) TEL 034-614-1080 FAX 034-614-1081 平成 2 年 4 月 1 日 E-mail shoubou-soumu@city.fukuyama.hiroshima.jp</p>	<p>消防長</p> <ul style="list-style-type: none"> 総務部 <ul style="list-style-type: none"> 総務課 管理課 警防部 <ul style="list-style-type: none"> 予防課 警防課 救急救助課 指令課 南消防署 <ul style="list-style-type: none"> 鞆出張所 瀬戸出張所 北消防署 <ul style="list-style-type: none"> 駅家分署 東消防署 西消防署 <ul style="list-style-type: none"> 沼隈内海出張所 今津出張所 水上消防署 芦島消防署 深安消防署 <ul style="list-style-type: none"> 安田出張所 府中消防署 <ul style="list-style-type: none"> 小塚出張所 	<p>福山市 福山市消防団 2,860 人 団長 延近 敬弘</p>	<p>福山市消防担当(消防局) 福山市沖野上町五丁目 13 番 8 号 〒720-0825 TEL (084) 928-1190 FAX (084) 921-9357</p>	<p>石コ ン 島 離 過 入 湯 疎</p>
<p>府中市 府中市消防団 851 人 団長 渡瀬 美幸</p>	<p>府中市総務課 府中市府川町 315 〒726-8601 TEL (0847) 43-7211 FAX (0847) 46-3450</p>	<p>過疎 入湯</p> <p>神石高原町 神石高原町消防団 648 人 団長 中岡 康典</p> <p>神石高原町総務課 神石郡神石高原町小島 2025 〒720-1522 TEL (0847) 89-3330 FAX (0847) 85-3394</p> <p>過疎</p> <p>緊援隊登録部隊(県指揮 1・消火 9・救助 2・救急 7・後方支援 2・通信支援 1・特装 2・水上 1)</p> <p>IRT 6</p>		

広島県

<small>ふりかた</small> 消防本部名 消防長名 所在地・郵便番号 代表電話 災害担当課電話 同F A X 地域衛星通信電話 同F A X 消防本部設置年月日 E-mail アドレス	組 織 の 概 要		団事務所管市町村	特 記 事 項
	消防本部及び消防署所	消 防 団 名 ・ 団 員 数 名 消 防 団 設 置 市 町 村 名 消 防 団 長	市町村(課)名 所 在 地 郵 便 番 号 電 話 番 号 F A X 番 号	
	消防職員 590 人 火災 88 件 救急 22,370 件 救助 314 件 204,147 世帯/住基 519,553 人(国調 514,097)/1,095.87 km ²			
<small>みどり</small> 構成市町 <small>ふくやま</small> 福山市 (組合加入日) 平成 2 年 4 月 1 日	185,555 世帯/469,499 人(464,811)/518.14 km ²	<small>じんせき</small> <small>じんせきこうげん</small> 神石郡神石高原町 (組合加入日) 平成 7 年 4 月 1 日	3,553 世帯/9,442 人(9,217)/381.98 km ²	
<small>ふちゅう</small> 府中市 (組合加入日) 平成 11 年 4 月 1 日	15,039 世帯/40,612 人(40,069)/195.75 km ²			

- 凡例
- 組合消防
 - 単独常備
 - 委託常備
 - 本部所在地

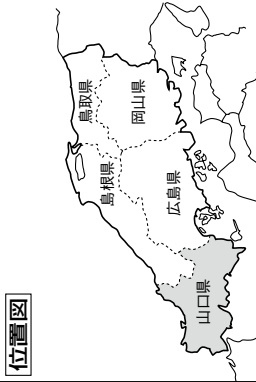

位置図

面積 (km ²)	6,112.34
消防本部数	12
消防職員数 (人)	1,972
消防団員数 (人)	13,216

山口県

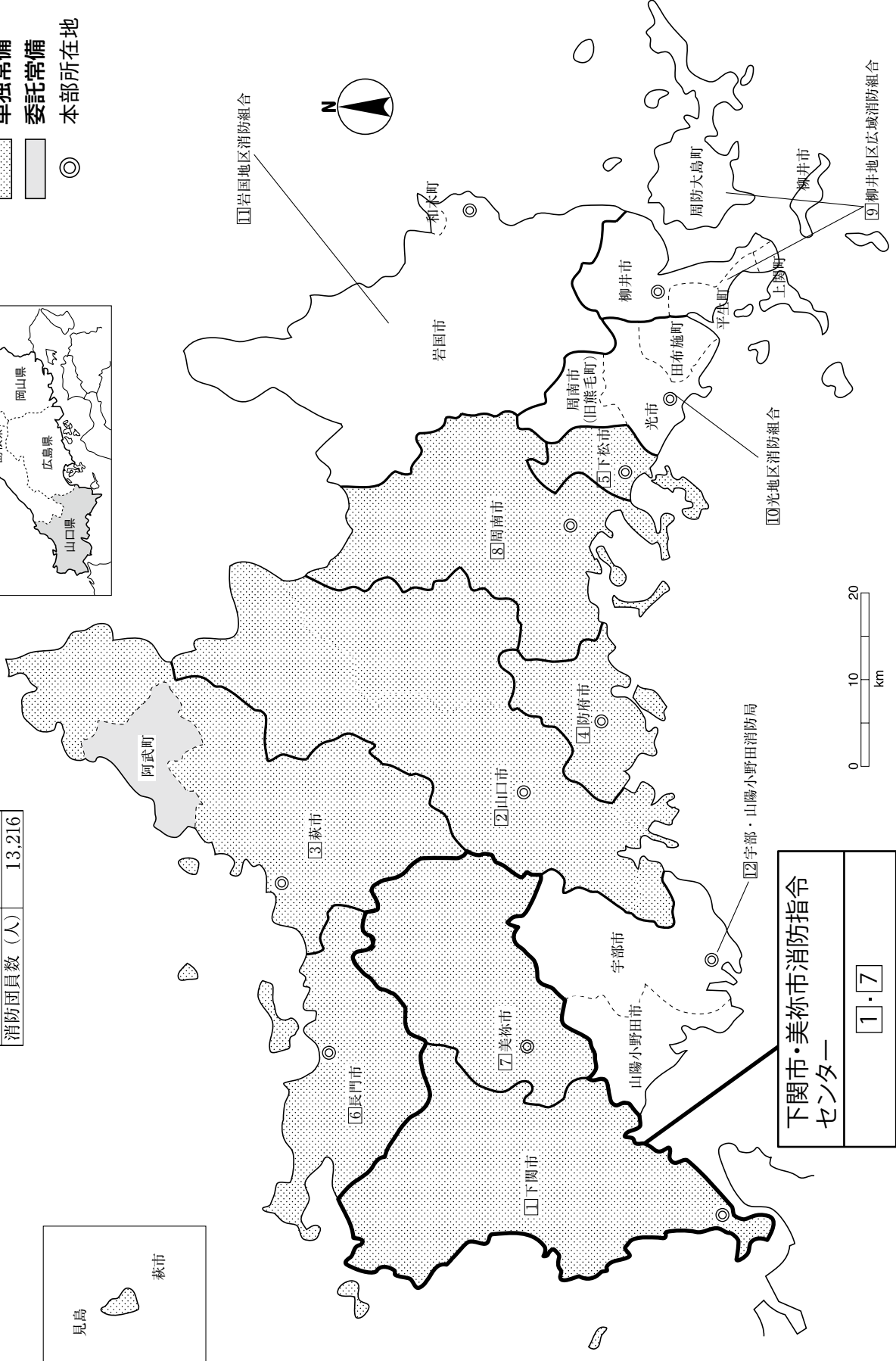
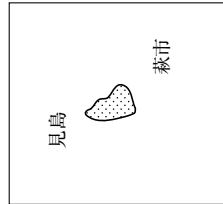

下関市・美祢市消防指令センター
1・7

山 口 県

県庁 〒753-8501 山口市滝町1-1 消防防災航空センター 〒755-0001 宇部市沖字部 625 消防学校 〒747-1221 山口市鑄銭司 6440-1	代表 防災危機管理課直通 消防保安課直通	TEL (083)922-3111 TEL (083)933-2360 FAX (083)933-2408 消防防災無線 35-7-2360 消防防災無線FAX 35-868 E-mail a10900@pref.yamaguchi.lg.jp TEL (083)933-2399 FAX (083)933-2408 消防防災無線 35-7-2399 消防防災無線FAX 35-868 E-mail a11600@pref.yamaguchi.lg.jp TEL (0836)37-6422 FAX (0836)37-6423 衛星TEL 035-264 E-mail a109001@pref.yamaguchi.lg.jp TEL (083)986-4001 FAX (083)986-4004 E-mail a10901@pref.yamaguchi.lg.jp
--	------------------------------------	---

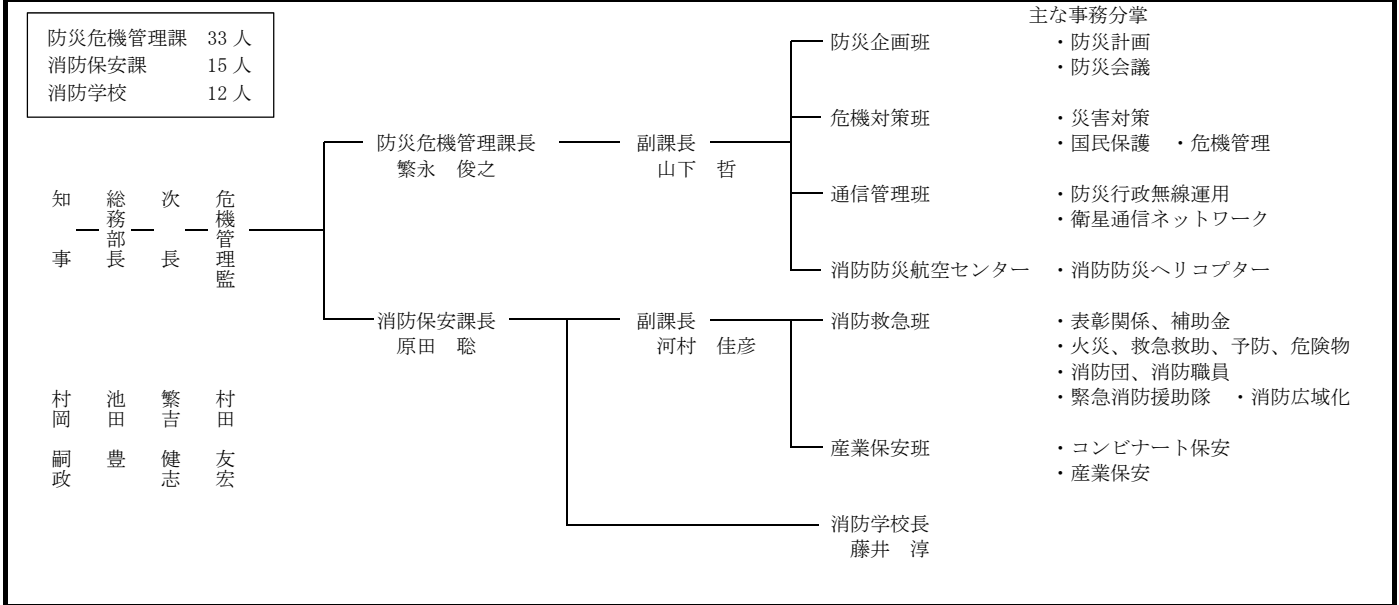

常 備 化 状 況

項目	区分	総 数				常 備 化 市 町 村				非 常 備 町 村			比 較	
		市	町	村	合計	市	町	村	合計	町	村	合計	算定式	比較
市 町 村		13	6	-	19	13	6	-	19	-	-	-	②/①×100 (市町村 常備化率)	% 100
面積 (km ²)		5,728.04	384.31	-	6,112.34	5,728.04	384.31	-	6,112.34	-	-	-	②'/①'×100 (常備化 面積率)	% 100
平成27年 国調人口 (人)		1,346,864	57,865	-	1,404,729	1,346,864	57,865	-	1,404,729	-	-	-	②"/①"×100 (常備化 人口率)	% 100
消防 本部数	単独					8	-	-	8					
	組合								4					
	合計													
組合加入数						6	5	-						
事務委託 市町村数														
														-
緊急消防援助隊 登録部隊数		統合機動部隊指揮1・県指揮2・消火27・救助7・救急19・後方支援11・特災2・特装6・航空1												

消防本部名 消防長名 所在地・郵便番号 代表電話 災害担当課電話 同F A X 地域衛星通信電話 同F A X 消防本部設置年月日 E-mailアドレス	組 織 の 概 要 消防本部及び消防署所	消防 団 名 数 消防 団 長 名 消防 団 員 数 名	団事務所管市町村 市町村（課）名 所 在 地 郵 便 番 号 電 話 番 号 F A X 番 号	特 記 事 項
① 下関市消防局 消防局長 消防正監 大石 敦磨 下関市岬之町17-1 〒750-0014 TEL (083) 233-9111 情報指令課 (083) 233-9119 FAX (083) 224-0119 地域衛星通信(情報指令課) TEL 035-451 平成17年2月13日 E-mailアドレス(総務課) sbsomuka@city.shimono seki.yamaguchi.jp	<p>消防職員 326 人 火災 74 件 救急 15,348 件 救助 119 件</p> <p>116,298 世帯/住基 268,257 人(国調 268,517)/715.93 ㎥</p>	下関市 下関市消防団 1,941 人 団長 西野 武男	消防局警防課 TEL(083)233-9112 FAX(083)224-0119	離 島 石 コ ン 入 湯 一 部 過 疎 緊援隊登録部隊(総合機動部隊指揮1・県指揮1・救助2・ 消火4・救急3・後方支援2・特装2) I R T 6
② 山口市消防本部 消防長 消防正監 山田 喜一郎 山口市亀山町2-1 〒753-0089 TEL (083) 932-2600 通信指令課(083)932-2603 FAX (083) 932-2607 地域衛星通信(通信指令課) TEL 035-453 平成17年10月1日 E-mail soumu@119ymg.jp	<p>消防職員 244 人 火災 56 件 救急 8,781 件 救助 93 件</p> <p>84,994 世帯/住基 192,692 人(国調 197,422)/1,023.23 ㎥</p>	山口市 山口市消防団 1,199 人 団長 河村 博次	消防本部警防課 TEL (083) 932-2202 FAX (083) 932-2003	入 湯 一 部 過 疎 緊援隊登録部隊(救助1・救急2・消火4・後方支援2・特 災1・特装1)
③ 萩市消防本部 消防長 消防司令長 寺川 清美 萩市江向 428-2 〒758-0041 TEL (0838) 25-2772 警防課 (0838) 25-2784 FAX (0838) 26-3951 地域衛星通信(警防課) TEL 035-454 平成17年3月6日 E-mail hagisbsoumu@city.hagi. lg.jp	<p>消防職員 90 人 火災 34 件 救急 2,922 件 救助 26 件</p> <p>23,112 世帯/住基 52,741 人(国調 53,023)/814.26 ㎥</p>	萩市 萩市消防団 1,127 人 総括団長 山根 勝美 阿武町 阿武町消防団 131 人 団長 末若 憲二	消防本部総務課 TEL (0838) 25-2772 FAX (0838) 26-3945 阿武町総務課 阿武郡阿武町大字 奈古 2636 〒759-3622 TEL (08388) 2-3110 FAX (08388) 2-2090	離 島 過 疎 入 湯 緊援隊登録部隊(消火1・救急2・後方支援1)
事務委託市 萩市	21,620 世帯/49,273 人(49,560)/698.31 ㎥	事務委託町 阿武郡阿武町 (事務委託日) 平成 17 年 3 月 6 日	1,492 世帯/3,468 人(3,463)/115.95 ㎥	

消防本部名 消防長名 所在地・郵便番号 代表電話 災害担当課電話 同F A X 地域衛星通信電話 同F A X 消防本部設置年月日 E-mail アドレス	組 織 の 概 要 消防本部及び消防署所	消防団設置市町村名 消防団名・団員数 団 長 名	団事務所管市町村 市町村（課）名 所 在 地 郵 便 番 号 電 話 番 号 F A X 番 号	特 記 事 項
4 防府市消防本部 消防長 消防監 田中 洋 防府市佐波 2-11-25 〒747-0044 TEL (0835) 23-9901 通信指令課 (0835) 24-0119 FAX (0835) 23-9910 地域衛星通信(通信指令課) TEL 035-455-370 昭和 23 年 3 月 7 日 E-mail fd@city.hofu.yamaguchi.jp	<p>消防職員 138 人 火災 41 件 救急 4,494 件 救助 34 件</p> <p>47,573 世帯／住基 116,721 人(国調 115,942)／189.37 km²</p>	防府市 防府市消防団 395 人 団長 林 武義	消防本部消防総務課 TEL(0835)23-9901 FAX(0835)23-9910	離 島 入 湯 緊援隊登録部隊(消火2・救急2・特装1)
5 下松市消防本部 消防長 消防司令長 原田 雄次 下松市大字河内 1950 〒744-0061 TEL (0833) 45-0119 警防課(0833)45-1781 FAX(0833)41-7678 地域衛星通信(指令室) TEL 035-456 平成 28 年 3 月 3 日 E-mail syo-soumu@city.kudamatsu.lg.jp	<p>消防職員 65 人 火災 13 件 救急 2,443 件 救助 28 件</p> <p>23,757 世帯／住基 56,842 人(国調 55,812)／89.35 km²</p>	下松市 下松市消防団 345 人 団長 村田 丈生	消防本部総務課 TEL(0833)45-1881 FAX(0833)41-7678	石 コ ン 入 湯 緊援隊登録部隊(消火1・救急1)
6 長門市消防本部 消防長 消防司令長 中原 弘文 長門市東深川 1902-1 〒759-4101 TEL (0837) 22-0119 警防課(0837)22-5295 FAX(0837)22-0428 地域衛星通信(中央署) TEL 035-459-20 昭和 47 年 4 月 1 日 E-mail nagato.fd.yamaguchi@isis.ocn.ne.jp	<p>消防職員 68 人 火災 14 件 救急 1,857 件 救助 30 件</p> <p>14,666 世帯／住基 35,263 人(国調 35,439)／357.29 km²</p>	長門市 長門市消防団 1,051 人 団長 流田 壽雄	消防本部総務課 TEL(0837)22-0648 FAX(0837)22-0428	入 湯 過 疎 緊援隊登録部隊(消火2・救急1・後方支援1)
7 美祢市消防本部 消防長 消防司令長 松永 潤 美祢市大嶺町東分 358-1 〒759-2212 TEL (0837) 52-2177 FAX(0837)52-0540 地域衛星通信(総務課) TEL 035-461 平成 20 年 3 月 21 日 E-mail shoubousoumu@city.mine.lg.jp	<p>消防職員 61 人 火災 11 件 救急 1,345 件 救助 15 件</p> <p>10,095 世帯／住基 25,427 人(国調 26,159)／472.64 km²</p>	美祢市 美祢市消防団 907 人 団長 西村 幹夫	消防本部総務課 TEL(0837)52-2177 FAX(0837)52-0540	過 疎 入 湯 緊援隊登録部隊(消火1・救急1)

<p>⑧ 周南市消防本部 <small>しゅうなん</small> 消防長 消防正監 村野 行徳 周南市新宿通 5-1-3 〒745-0056 TEL (0834) 22-8754 指令室(0834)22-8765 FAX(0834)31-8533 地域衛星通信(指令室) TEL 035-462 平成 15 年 4 月 21 日 E-mail sho-somu@city.shunan.lg.jp</p>	<p>消防次長</p> <ul style="list-style-type: none"> 本部 <ul style="list-style-type: none"> 消防総務課 警防課 <ul style="list-style-type: none"> 警防課指令室 予防課 危険物保安課 中央消防署 東消防署 西消防署 ——— 西部出張所 北消防署 ——— 北部出張所 <p>消防職員 203 人 火災 34 件 救急 6,353 件 救助 71 件</p> <p>56,042 世帯/住基 134,813 人(国調 129,316)/585.79 km² (旧熊毛町を除く)</p>	<p>周南市(熊毛地域除く) 周南市消防団 765 人 団長 神本 康雅</p>	<p>消防本部消防総務課 TEL(0834)22-8755 FAX(0834)31-8533</p>	<p>石 川 入 湯 水 源 離 島 一 部 過 疎</p>		
<p>緊援隊登録部隊(救助 2・救急 1・消火 1・県指揮 1・後方支援 1)</p>						
<p>⑨ 柳井地区広域消防本部 <small>やない</small> 消防長 消防監 西岡 則之 柳井市南町 5-4-1 〒742-0031 TEL (0820) 22-0040 警防救急(0820)23-7773 FAX(0820)22-7847 地域衛星通信(警防救急課) TEL 035-460 昭和 47 年 4 月 1 日 E-mail shirei@yanai119.jp</p>	<p>消防次長</p> <ul style="list-style-type: none"> 本部 <ul style="list-style-type: none"> 総務課 警防救急課 予防課 活性化推進室 柳井消防署 <ul style="list-style-type: none"> 南出張所 東出張所 西部出張所 中部出張所 東部出張所 <p>消防職員 141 人 火災 29 件 救急 3,637 件 救助 49 件</p> <p>28,618 世帯/住基 64,904 人(国調 65,745)/347.41 km²</p>	<p>柳井市 柳井市消防団 484 人 団長 石本 直人</p>	<p>柳井市総務部危機管理室 柳井市南町 1-10-2 〒742-8714 TEL (0820) 22-2111 FAX (0820) 23-4595</p>	<p>離 島 一 部 過 疎 入 湯</p>		
<p>周防大島町 周防大島町消防団 893 人 団長 東 弘志</p>					<p>周防大島町総務部総務課 大島郡周防大島町大字小松 126 番地の 2 〒742-2192 TEL (0820) 74-1000 FAX (0820) 74-1016</p>	<p>過 疎 離 島 入 湯</p>
<p>上関町 上関町消防団 216 人 団長 村上 博</p>					<p>上関町総務課 熊毛郡上関町大字長島 503 番地 〒742-1402 TEL (0820) 62-0311 FAX (0820) 62-1600</p>	<p>過 疎 離 島 入 湯</p>
<p>平生町 平生町消防団 197 人 団長 伊田 親男</p>					<p>平生町総務課 熊毛郡平生町大字平生町 210 番地の 1 〒742-1195 TEL (0820) 56-7111 FAX (0820) 56-3864</p>	<p>離 島</p>
<p>構成市町</p> <p><small>やない</small> 柳井市 (組合加入日) 平成 17 年 2 月 21 日</p> <p><small>おおしま</small> <small>しゅうなん</small> <small>おおしま</small> 大島郡周防大島町 (組合加入日) 平成 16 年 10 月 1 日</p> <p><small>くまげ</small> <small>かみのせき</small> 熊毛郡上関町 (組合加入日) 昭和 47 年 4 月 1 日</p> <p><small>くまげ</small> <small>ひらお</small> 熊毛郡平生町 (組合加入日) 昭和 47 年 4 月 1 日</p>	<p>14,170 世帯/32,692 人(32,945)/140.05 km²</p> <p>8,038 世帯/17,030 人(17,199)/138.09 km²</p> <p>1,459 世帯/2,901 人(2,803)/34.69 km²</p> <p>4,951 世帯/12,281 人(12,798)/34.58 km²</p>	<p>緊援隊登録部隊(消火 2・救急 1・後方支援 1・特装 1)</p>				

消防本部名 消防長名 所在地・郵便番号 代表電話 災害担当課電話 同F A X 地域衛星通信電話 同F A X 消防本部設置年月日 E-mailアドレス	組 織 の 概 要 消防本部及び消防署所	消 防 団 名 消防団設置市町村 消防団名・団員数 団 長	団事務所管市町村 市町村（課）名 所 在 地 郵 便 番 号 電 話 番 号 F A X 番 号	特 記 事 項
☑ 光地区消防組合 消防本部 消防長 消防監 小松 和司 光市光井6-16-1 〒743-0011 TEL (0833) 74-5600 警防課 (0833) 74-5603 FAX (0833) 74-5611 地域衛星通信(通信室) TEL 035-458-133 昭和47年7月1日 E-mail soumu@119.city.hi kari.lg.jp	消 次 防 長 本部 中央消防署 東消防署 北消防署 総務課 予防課 警防課 防災センター 消防職員 116人 火災23件 救急3,926件 救助38件 33,041世帯/住基78,616人(国調82,212)/213.05km ²	光市 光市消防団 517人 団長 小西 輝保 周南市(熊毛地域) 周南市消防団 236人 第1方面隊長 佐伯 好治 田布施町 田布施町消防団 170人 団長 小川 雅己	消防本部総務課 TEL(0833)74-5601 FAX(0833)74-5611 周南市消防本部 周南市新宿通5-1-3 〒745-0056 TEL(0834)22-8754 FAX(0834)31-8533 田布施町役場 熊毛郡田布施町大字下田布施3440-1 〒742-1592 TEL(0820)52-2111 FAX(0820)53-0140	離 島 入 湯 入 湯 離 島
緊援隊登録部隊(消火1・救急1・後方支援1・特装1)				
構成市町 光市 (組合加入日) 昭和47年7月1日 周南市(旧熊毛町区域) (組合加入日) 昭和47年7月1日 熊毛郡田布施町 (組合加入日) 昭和47年7月1日	20,953世帯/52,073人(51,369)/92.13km ² 5,957世帯/11,026人(15,526)/70.50km ² 6,131世帯/15,517人(15,317)/50.42km ²			
☑ 岩国地区消防組合 消防正監 國清 宏 岩国市愛宕町1-4-1 〒740-0037 TEL (0827) 31-0119 警防課 (0827) 31-0199 FAX (0827) 32-2119 地域衛星通信(通信指令課) TEL 035-457 昭和48年4月1日 E-mail ifd119@joy.ocn.ne.jp	消 次 参 防 長 事 本部 中央消防署 総務課 予防課 警防課 通信指令課 本署 東出張所 南出張所 玖西出張所 ↳ 玖珂機関員駐在所 玖北第1出張所 ↳ 錦機関員駐在所 玖北第2出張所 ↳ 本郷機関員駐在所 消防職員 220人 火災48件 救急7,599件 救助132件 岩国錦帯橋空港 61,673世帯/住基143,670人(国調143,042)/884.3km ²	岩国市 岩国市消防団 1,513人 団長 庄司 道広 和木町 和木町消防団 58人 団長 黒下 利夫	岩国市危機管理課 岩国市愛宕町1-4-1 〒740-0037 TEL(0827)34-0019 FAX(0827)34-0024 和木町企画総務課 玖珂郡和木町和木1-1-1 〒740-8501 TEL(0827)52-2135 FAX(0827)52-5313	離 島 石 コ ン 入 湯 一部過疎 水 源 石 コ ン
緊援隊登録部隊(救急2・消火3・特災1・後方支援1)				
構成市町 岩国市 (組合加入日) 平成18年3月20日	59,080世帯/137,153人(136,757)/873.72km ²	玖珂郡和木町 (組合加入日) 昭和48年4月1日	2,593世帯/6,517人(6,285)/10.58km ²	

<p> <small>うべ さんやうののだ</small> 宇部・山陽小野田 消防局 消防長 消防正監 山本 晃 宇部市港町 2-3-30 〒755-0027 TEL (0836) 21-6111 警防課 (0836) 21-6113 FAX (0836) 31-0119 地域衛星通信(情報指令課) TEL 035-452 平成 24 年 4 月 1 日 E-mail soumu@ube-sansho119.jp </p>	<p> 消防長 <ul style="list-style-type: none"> 局 <ul style="list-style-type: none"> 総務課 警防課 予防課 情報指令課 消防訓練研修センター 宇部中央消防署 — 東部出張所 宇部西消防署 — 北部出張所 桶<small>くづびき</small>出張所 小野田消防署 山陽消防署 — 壇生<small>壇生</small>出張所 <p> 消防職員 300 人 火災 55 件 救急 9,994 件 救助 115 件 山口宇部空港 </p> </p>	<p> 宇部市 宇部市消防団 656 人 団長 木谷 正芳 </p>	<p> 宇部市消防調整課 宇部市港町 2-3-30 〒755-0027 TEL (0836) 21-7499 FAX (0836) 21-6118 </p>	<p>石 コ ン 入 湯 一 部 過 疎</p>
<p>98,965 世帯 / 住基 231,261 人 (国調 232,100) / 419.74 km²</p>		<p> 山陽小野田市 山陽小野田市消防団 415 人 団長 阿部 勝 </p>	<p> 山陽小野田市消防課 山陽小野田市高栄 1-6-1 〒756-0815 TEL (0836) 83-2037 FAX (0836) 83-0233 </p>	<p>石 コ ン 入 湯</p>
<p>緊援隊登録部隊 (消火 5・救助 2・救急 2・後方支援 1)</p>		<p> <small>うべ</small> 宇部市 73,225 世帯 / 167,484 人 (169,429) / 286.65 km² <small>さんやうののだ</small> 山陽小野田市 25,740 世帯 / 63,777 人 (62,671) / 133.09 km² (組合加入日) 平成 24 年 4 月 1 日 </p>		

徳島県

面積 (km ²)	4,146.79
消防本部数	13
消防職員数 (人)	1,074
消防団員数 (人)	10,801

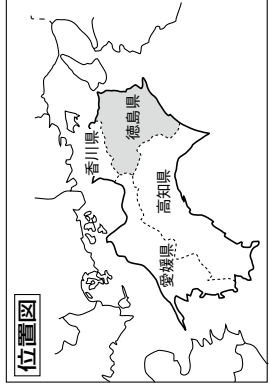
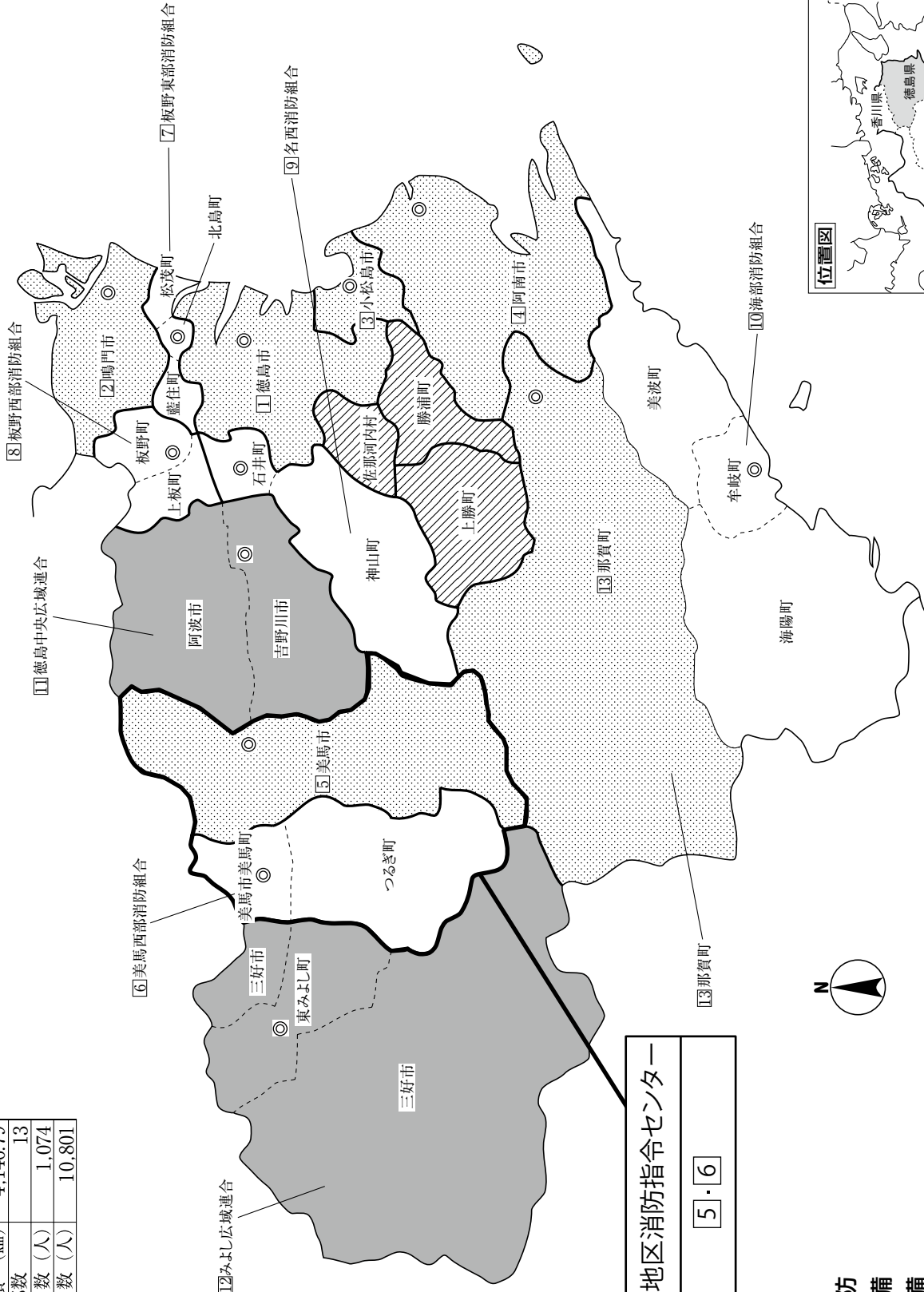

- 凡例
- 組合消防
 - 単独常備
 - 非常備
 - 広域連合
 - ◎ 本部所在地

美馬地区消防指令センター
5・6

徳島県

県庁	〒770-8570 徳島市万代町1-1	代表 危機管理政策課 とくしまゼロ作戦課 消防保安課	TEL (088) 621-2500 TEL (088) 621-2280 FAX (088) 621-2849 TEL (088) 621-2281 TEL (088) 621-2284 消防防災無線 36-9503 消防防災無線FAX 36-2987 E-mail syoubouhoanka@pref.tokushima.lg.jp E-mail syoubouhoanka@pref.tokushima.jp
防災センター	〒771-0204 板野郡北島町鯛浜字大西 165	防災人災育成センター 消防学校	TEL (088) 683-2100 FAX (088) 683-2002 TEL (088) 683-2200 FAX (088) 683-2210 E-mail bousaijinzaikusei@pref.tokushima.lg.jp E-mail bousaijinzaikusei@pref.tokushima.jp
消防防災航空隊	〒771-0204 板野郡松茂町豊久字朝日野 15-2		TEL (088) 683-4119 FAX (088) 683-4121 E-mail koukuutai@pref.tokushima.lg.jp E-mail koukuutai@pref.tokushima.jp

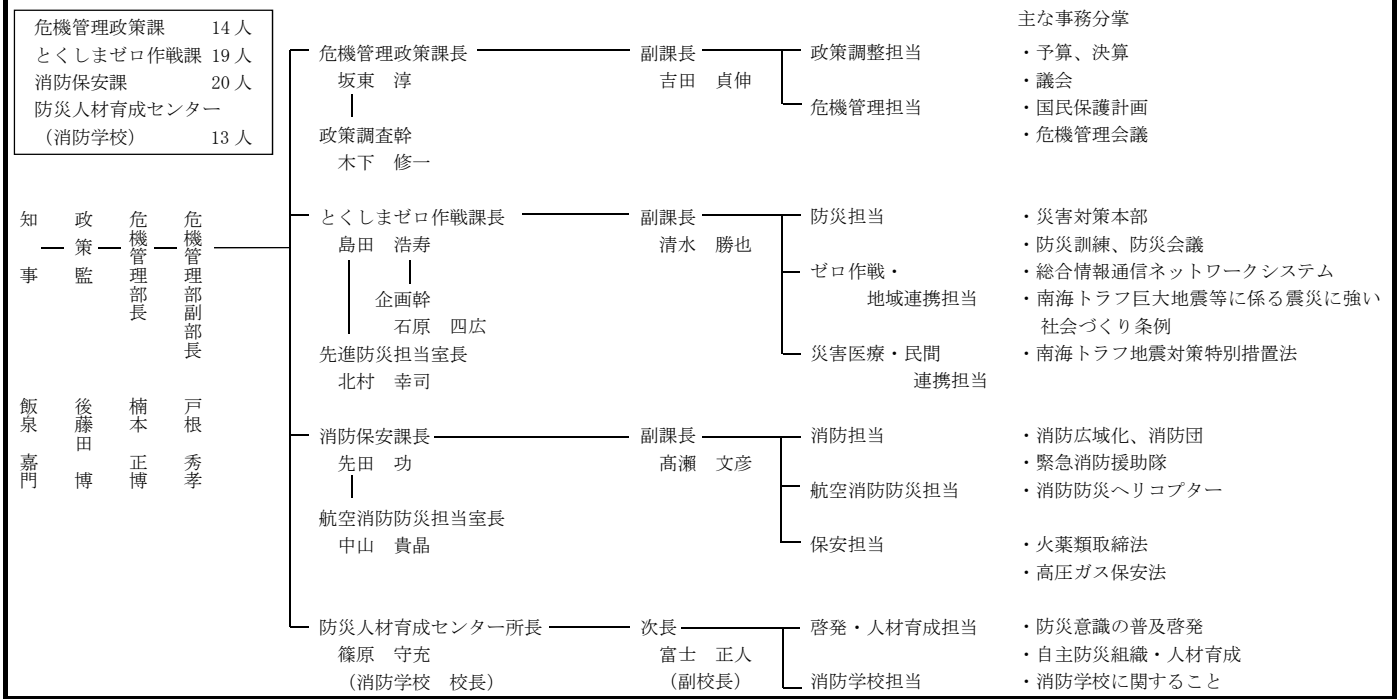

常備化状況

区分	総数				常備化市町村				非常備町村			比較		
	市	町	村	合計	市	町	村	合計	町	村	合計	算定式	比較	
市町村	8	15	1	24 ①	8	13	0	21 ②	2	1	3	②/①×100 (市町村常備化率)	% 87.5	
面積 (km ²)	2,075.46	2,029.05	42.28	4,146.79 ①'	2,075.46	1,849.59	0	3,925.05 ②'	179.46	42.28	221.74	②'/①'×100 (常備化面積率)	% 94.7	
平成27年国調人口 (人)	565,434	188,010	2,289	755,733 ①''	565,434	181,164	0	746,598 ②''	6,846	2,289	9,135	②''/①''×100 (常備化人口率)	% 98.8	
消防本部数	単独				5	1	—	6						
	組合								7					
	合計								13					
組合加入数								15 ①				③/②×100 (組合化率)	% 71.4	
事務委託市町村数								—						
緊急消防援助隊登録部隊数	・ 統合指揮1・県指揮3・消火15・救助8・救急14・後方支援6・通信支援1・特災(毒劇1)・特災(大危3)・特装(その他3)・航空1													

消防本部名 消防長名 所在地・郵便番号 代表電話 災害担当課電話 同F A X 地域衛星通信電話 同F A X 消防本部設置年月日 E-mailアドレス	組 織 の 概 要	団事務所管市町村	市町村（課）名 所在地 郵便番号 電話番号 F A X 番号	特 記 事 項
① 徳島市消防局 消防局長 消防正監 小池 和成 徳島市新蔵町1-88 〒770-0855 TEL (088) 656-1190 警防課 (088) 656-1192 FAX (088) 656-1201 地域衛星通信(通信指令課) TEL 036-386-2800 FAX 036-386-2290 昭和23年6月1日 E-mail shobo_somu@city.to kushima.lg.jp	消防本部及び消防署所 消防局長 局 徳島市東消防署 徳島市西消防署 消防職員 256 人 火災 58 件 救急 11, 481 件 救助 173 件 115, 015 世帯/住基 255, 295 人(国調 258, 554)/191.39 km ²	徳島市 徳島市消防団 621 人 団長 藤井 敏幸	消防局で所管 総務課 TEL(088)656-1191 FAX(088)656-1201	緊援隊登録部隊(統合指揮1・県指揮1・消火3・救助2・救急4・後方支援2・特災(毒劇1)・特装(その他1)) I R T 6
② 鳴門市消防本部 消防長 消防司令長 満壽 良史 鳴門市撫養町南浜字 東浜 170 〒772-0003 TEL (088) 685-2009 夜間(088)685-2009 予防課(088)684-1333 FAX (088) 685-4313 地域衛星通信(消防署・通信指令室) TEL 036-351-3 FAX 036-351-9 (市役所) 昭和23年7月24日 E-mail syobosomu@city.na ruto.i-tokushima.jp LGWAN syobosomu@city.na ruto.lg.jp	消防局長 本部 鳴門市消防署 消防職員 76 人 火災 16 件 救急 2, 707 件 救助 41 件 23, 234 世帯/住基 58, 999 人(国調 59, 101)/135.66 km ²	鳴門市 鳴門市消防団 970 人 団長 立見 進	消防本部で所管 消防総務課 TEL (088) 684-1332 FAX (088) 685-4313	緊援隊登録部隊(消火1・救助1・救急1)
③ 小松島市消防本部 消防長 消防司令長 西本 和好 小松島市横須町1-1 〒773-8501 TEL (0885) 32-0119 補助課(0885)32-0119 FAX (0885) 32-3595 可搬型衛星地球局 TEL 036-931 FAX 036-931 昭和23年7月24日 E-mail shoubou@city.komatsu shima.lg.jp	消防局長 本部 小松島市消防署 消防職員 41 人 火災 10 件 救急 1, 775 件 救助 10 件 15, 233 世帯/住基 38, 817 人(国調 38, 755)/45.37 km ²	小松島市 小松島市消防団 415 人 団長 窪田 頼明	消防本部で所管 消防総務課 TEL (0885) 32-0119 FAX (0885) 32-3595	緊援隊登録部隊(消火1・救助1・通信支援1・特装(その他1))

消防本部名 消防長名 所在地・郵便番号 代表電話 災害担当課電話 同F A X 地域衛星通信電話 同F A X 消防本部設置年月日 E-mailアドレス	組 織 の 概 要 消防本部及び消防署所	消防団設置市町村名 消防団名・団員数 団 長	団事務所管市町村 市町村(課)名 所 在 地 郵 便 番 号 電 話 番 号 F A X 番 号	特 記 事 項
④ 阿南市消防本部 消防長 消防監 秋本 徳茂 阿南市辰己町1-33 〒774-0001 TEL(0884)22-1120 警防課(0884)22-3796 FAX(0884)22-1190 平成18年3月20日 E-mail anan119@cronos.ocn.ne.jp	<p>消防職員 109 人 火災 41 件 救急 3,511 件 救助 35 件</p> <p>27,193 世帯/住基 74,459 人(国調 73,019)/279.25 ㎢</p>	阿南市 阿南市消防団 1,442 人 団長 藤倉 一則	消防本部で所管 警防課 TEL(0884)22-3796 FAX(0884)23-1498	離 島 石 コ ン 緊援隊登録部隊(県指揮1・救助1・救急2・消火1・特災(大危3))
⑤ 美馬市消防本部 消防長 消防司令長 武田 浩二 美馬市脇町 字拝原 1742-1 〒779-3601 TEL(0883)52-3061 FAX(0883)53-9550 平成17年3月1日 E-mail syoubou@city.mima.lg.jp syoubou@mima.i-tokushima.jp	<p>消防職員 63 人 火災 9 件 救急 1,229 件 救助 8 件</p> <p>8,640 世帯/住基 22,470 人(国調 22,696)/320.73 ㎢ (旧美馬町を除く)</p>	美馬市 美馬市消防団 626 人 団長 武田 一比古	消防本部で所管 総務課 TEL(0883)52-3061 FAX(0883)53-9550	過 疎 緊援隊登録部隊(消火1)
⑥ 美馬西部消防組合 消防本部 消防長 消防司令長 藤原 好政 美馬市美馬町 字天神 119-1 〒771-2106 TEL(0883)63-2214 FAX(0883)63-5601 昭和44年4月1日 E-mail mimal19@shirt.ocn.ne.jp	<p>消防職員 64 人 火災 6 件 救急 860 件 救助 6 件</p> <p>6,638 世帯/住基 17,292 人(国調 16,732)/241.25 ㎢</p>	美馬西部消防組合 美馬西部消防組合消防団 386 人 団長 東出 忠	消防本部で所管 総務課 TEL(0883)63-2214 FAX(0883)63-5601	過 疎 (美馬市 (美馬町) 美馬郡 つるぎ町) 緊援隊登録部隊(消火1・救急1・後方支援1)
構成市町 美馬市(美馬町) (組合加入日) 昭和44年4月1日	2,800 世帯/7,713 人(7,805)/46.41 ㎢	美馬郡つるぎ町 (組合加入日) 昭和44年4月1日	3,838 世帯/9,579 人(8,927)/194.84 ㎢	

<p>⑦ 板野東部消防組合</p> <p>消防本部 消防長 消防司令長 近藤 宏 板野郡北島町北村字 大開 11-1 〒771-0201 TEL (088) 698-0119 警防課 (088) 698-9903 FAX (088) 697-3012 昭和 47 年 4 月 1 日 E-mail somuka@itanotobu-fire.jp</p>	<p>消防次長</p> <p>本部</p> <ul style="list-style-type: none"> 総務課 予防課 警防課 通信指令課 <p>第1消防署</p> <p>第2消防署</p> <p>消防職員 88 人 火災 11 件 救急 2,409 件 救助 22 件 徳島阿波おどり空港</p>	<p>板野東部消防組合 板野東部消防組合消防団 298 人 団長 葉田 幸二</p>	<p>消防本部で所管 総務課 TEL (088) 698-9900 FAX (088) 697-3012</p>	<p>緊援隊登録部隊 (救助 1・救急 1)</p>
<p>27,838 世帯 / 住基 73,204 人 (国調 72,276) / 39.25 ㎢</p>				
<p>構成町</p>				
<p>板野郡松茂町 (組合加入日) 昭和 47 年 4 月 1 日</p>	<p>5,881 世帯 / 15,267 人 (15,204) / 14.24 ㎢</p>	<p>板野郡北島町 (組合加入日) 昭和 47 年 4 月 1 日</p>	<p>8,824 世帯 / 23,032 人 (22,446) / 8.74 ㎢</p>	
<p>板野郡藍住町 (組合加入日) 昭和 47 年 4 月 1 日</p>	<p>13,133 世帯 / 34,905 人 (34,626) / 16.27 ㎢</p>			
<p>⑧ 板野西部消防組合</p> <p>消防本部 消防長 消防司令長 三木 光博 板野郡板野町羅漢字 前田 35 〒779-0114 TEL (088) 672-0198 警防課 (088) 672-0198 FAX (088) 672-2977 昭和 48 年 10 月 1 日 E-mail itasei@mail.netwave.or.jp</p>	<p>消防次長</p> <p>本部</p> <ul style="list-style-type: none"> 総務課 警防課 予防課 広報課 <p>板野西部消防署</p> <p>消防職員 41 人 火災 11 件 救急 1,110 件 救助 12 件</p>	<p>板野町 板野町消防団 113 人 団長 生田 圭一郎</p>	<p>板野町総務課 徳島県板野郡板野町吹田字町南 22-2 〒779-0192 TEL (088) 672-5980 FAX (088) 672-5553</p>	
<p>上板町 上板町消防団 119 人 団長 坂東 正晃</p>	<p>9,186 世帯 / 住基 25,894 人 (国調 25,397) / 70.8 ㎢</p>	<p>上板町企画防災課 板野郡上板町七条 字経塚 42 〒771-1392 TEL (088) 694-6824 FAX (088) 694-5903</p>	<p>緊援隊登録部隊 (消火 1・救急 1)</p>	
<p>構成町</p>				
<p>板野郡板野町 (組合加入日) 昭和 48 年 10 月 1 日</p>	<p>4,930 世帯 / 13,583 人 (13,358) / 36.22 ㎢</p>	<p>板野郡上板町 (組合加入日) 昭和 48 年 10 月 1 日</p>	<p>4,256 世帯 / 12,311 人 (12,039) / 34.58 ㎢</p>	
<p>⑨ 名西消防組合消防</p> <p>本部 消防長 消防司令長 西田 照夫 名西郡石井町高川原 字高川原 66-8 〒779-3223 TEL (088) 674-6788 FAX (088) 674-6706 昭和 54 年 4 月 1 日 E-mail honbu@myozai119.jp</p>	<p>消防次長</p> <p>本部</p> <ul style="list-style-type: none"> 庶務課 予防課 警防課 救急課 <p>石井消防署</p> <p>神山消防署</p> <p>消防職員 51 人 火災 5 件 救急 1,387 件 救助 16 件</p>	<p>石井町 石井町消防団 340 人 団長 桑村 弘</p>	<p>石井町防災対策課 名西郡石井町高川原 字高川原 121-1 〒779-3223 TEL (088) 674-1171 FAX (088) 675-1500</p>	
<p>神山町 神山町消防団 333 人 団長 井住 正三</p>	<p>11,483 世帯 / 住基 31,752 人 (国調 30,890) / 202.16 ㎢</p>	<p>神山町総務課 名西郡神山町神領 字本野間 100 〒771-3395 TEL (088) 676-1111 FAX (088) 676-1100</p>	<p>過疎</p>	<p>緊援隊登録部隊 (消火 2)</p>
<p>構成町</p>				
<p>名西郡石井町 (組合加入日) 昭和 54 年 4 月 1 日</p>	<p>9,327 世帯 / 26,175 人 (25,590) / 28.85 ㎢</p>	<p>名西郡神山町 (組合加入日) 昭和 54 年 4 月 1 日</p>	<p>2,156 世帯 / 5,577 人 (5,300) / 173.30 ㎢</p>	

消防本部名 消防長名 所在地・郵便番号 代表電話 災害担当課電話 同F A X 地域衛星通信電話 同F A X 消防本部設置年月日 E-mailアドレス	組 織 の 概 要		団事務所管市町村	特 記 事 項
☑ 海部消防組合消防本部 消防長 消防司令長 住田 浩一 海部郡牟岐町大字 川長字新光寺 98-1 〒775-0004 TEL(0884)72-0600 夜間TEL(0884)72-0999 FAX(0884)72-2999 夜間FAX(0884)72-0367 平成5年4月1日 E-mail syoubouhonbu@kaifu119- tokushima.jp 地域衛星通信ネットワーク電話 警防課 (036-211-0-484**1)	消防本部及び消防署所 <p>消防職員 53人 火災7件 救急1,271件 救助12件</p> <p>8,970世帯/住基21,178人(国調20,634)/525.07㎥</p>		消防団設置市町村名 消防団名・団員数 団 長	市町村(課)名 所在地 郵便番号 電話番号 F A X 番号
構成町 海部郡牟岐町 (組合加入日) 平成5年4月1日 海部郡海陽町 (組合加入日) 平成18年3月31日	1,871世帯/4,326人(4,259)/56.62㎥		海部郡美波町 (組合加入日) 平成18年3月31日	2,901世帯/7,076人(7,092)/140.80㎥
☑ 徳島中央広域連合消防本部 消防長 消防監 住友 正吉 吉野川市鴨島町上下島 21-1 〒776-0013 TEL(0883)26-1190 FAX(0883)24-9917 消防課(0883)26-1191 昭和46年4月1日 平成14年4月1日改組 E-mail tokushima_chuo_syoubou@ tcu.or.jp	<p>消防職員 119人 火災27件 救急3,565件 救助46件</p> <p>28,822世帯/住基80,700人(国調78,668)/335.25㎥</p>		吉野川市 吉野川市消防団 692人 団長 米谷 規博	吉野川市防災局防 災対策課 鴨島町鴨島115-1 〒776-8611 TEL(0883)22-2235 FAX(0883)22-2248
構成市 吉野川市 (組合加入日) 昭和46年4月1日	15,714世帯/42,128人(41,466)/144.14㎥		阿波市 (組合加入日) 昭和46年4月1日	13,108世帯/38,572人(37,202)/191.11㎥
緊要隊登録部隊(消火1、救急1)		緊要隊登録部隊(県指揮1・消火2・救助1・救急1・後方支援1・特装(その他1))		

<p>12 みよし広域連合消防本部</p> <p>消防長 消防司令長 城尾 保 三好郡東みよし町 足代 345-1 〒771-2502 TEL (0883) 76-5119 FAX (0883) 76-5120 災害担当課電話(本部) TEL (0883) 76-5119 FAX (0883) 76-5120 昭和 50 年 11 月 1 日 平成 14 年 4 月 1 日改組 E-mail honbu@miyoshikouiki.jp</p>	<p>消防職員 82 人 火災 19 件 救急 2,245 件 救助 45 件</p> <p>16,636 世帯/住基 42,095 人(国調 41,474)/843.90 km²</p>	<p>三好市 計 1,273 人 三好市池田町消防団 378 人 団長 勝瑞 博文 三好市三野町消防団 189 人 団長 三宅 秀樹 三好市井川町消防団 212 人 団長 大西 健司 三好市山城町消防団 220 人 団長 宮成 政信 三好市東祖谷消防団 148 人 団長 森東 洋彦 三好市西祖谷消防団 126 人 団長 梶平 貢司</p>	<p>三好市総務部危機管理課 三好市池田町シンマチ 1500-2 〒778-8501 TEL (0883) 72-7625 FAX (0883) 72-7203</p>	<p>過疎 入湯</p>
<p>構成市町</p> <p>三好市 (組合加入日) 昭和 50 年 11 月 1 日</p> <p>三好郡東みよし町 (組合加入日) 昭和 50 年 11 月 1 日</p>	<p>東みよし町 東みよし町消防団 389 人 団長 河野 良雄</p>	<p>東みよし町総務課 三好郡東みよし町加茂 3360 〒779-4795 TEL (0883) 82-6303 FAX (0883) 76-1010</p>	<p>緊援隊登録部隊 (消火 1・救助 1・救急 2・後方支援 1)</p>	
<p>13 那賀町消防本部</p> <p>消防長 消防司令長 西本 安廣 那賀郡那賀町百合 字石橋 250 〒771-5206 TEL (0884) 62-1191 FAX (0884) 62-1235 平成 26 年 4 月 1 日 E-mail fd.naka119@town.tokushima-naka.lg.jp fd.naka119@naka.i-tokushima.jp</p>	<p>消防職員 31 人 火災 7 件 救急 497 件 救助 8 件</p> <p>3,901 世帯/住基 8,748 人(国調 8,402)/694.98 km²</p>	<p>那賀町 那賀町消防団 647 人 団長 山原 鐵雄</p>	<p>那賀町防災課 那賀郡那賀町和食郷字南川 104-1 〒771-5295 TEL (0884) 62-1183 FAX (0884) 62-1172</p>	<p>過疎 入湯</p>
<p>[非常備] 勝浦郡勝浦町</p>	<p>勝浦町 勝浦町消防団 240 人 団長 朔 重夫</p>	<p>勝浦町企画総務課 勝浦郡勝浦町大字久国字久保田 3 〒771-4395 TEL (0885) 42-2511 FAX (0885) 42-3028</p>	<p>過疎</p>	
<p>[非常備] 勝浦郡上勝町</p>	<p>上勝町 上勝町消防団 213 人 団長 西 利一</p>	<p>上勝町総務課 勝浦郡上勝町大字福原字下横峯 3-1 〒771-4501 TEL (0885) 46-0111 FAX (0885) 46-0323</p>	<p>過疎 入湯</p>	
<p>[非常備] 名東郡佐那河内村</p>	<p>佐那河内村 佐那河内村消防団 157 人 団長 瀧本 寛</p>	<p>佐那河内村総務企画課 佐那河内村下字中辺 71-1 〒771-4195 TEL (088) 679-2113 FAX (088) 679-2125</p>	<p>過疎</p>	

香川県

面積 (km ²)	1,876.72
消防本部数	9
消防職員数 (人)	1,176
消防団員数 (人)	7,746

中讃3市町 消防指令センター

2・4・5

⑨小豆地区広域行政事務組合

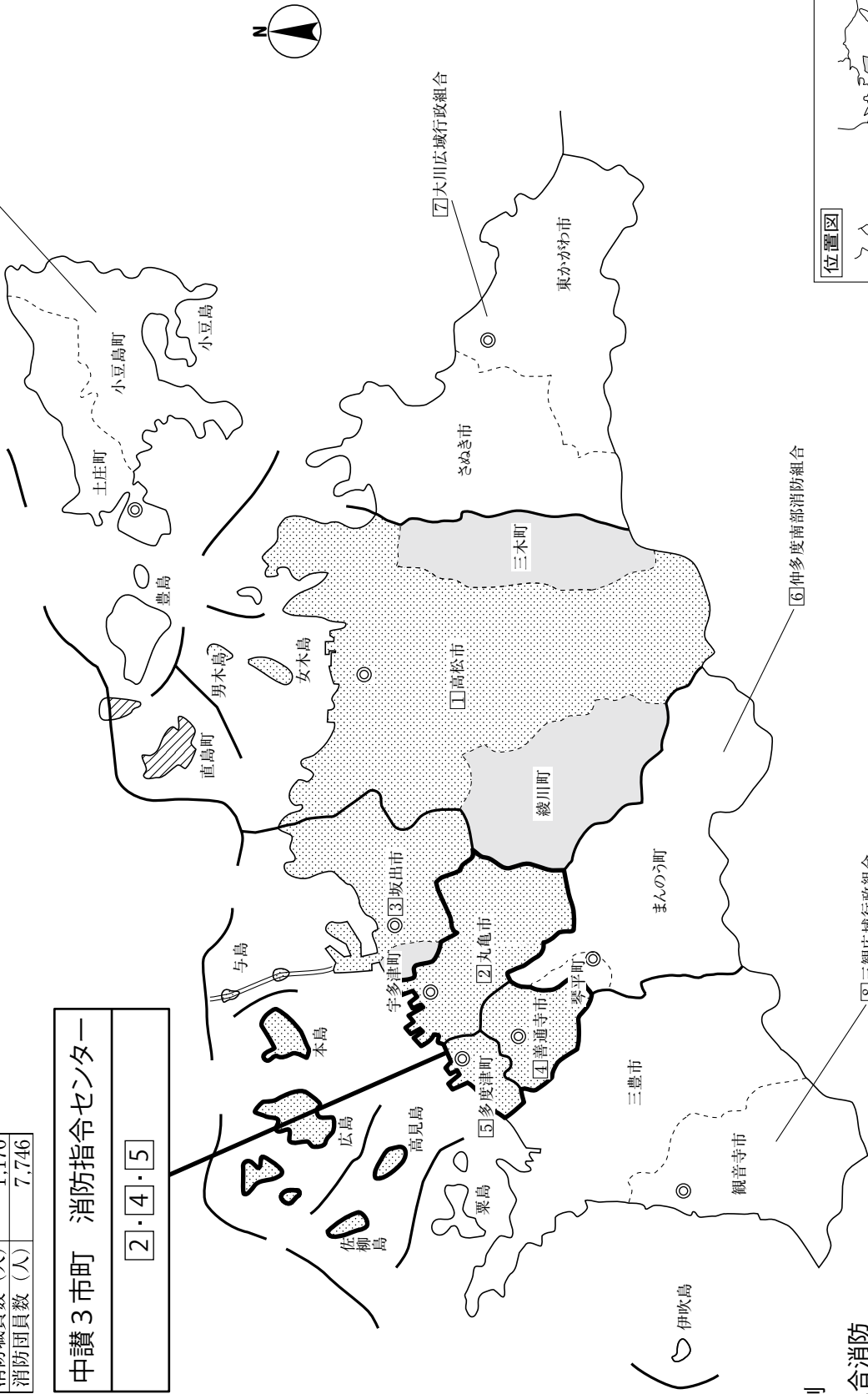

- 凡例
- 組合消防
 - 単独常備
 - 委託常備
 - 非常備
 - ◎ 本部所在地

位置図

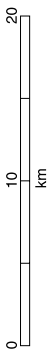
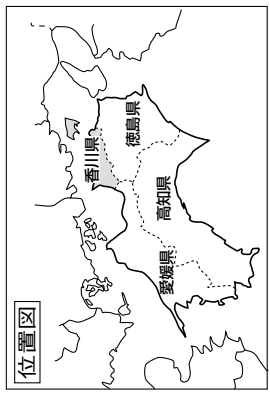

香 川 県

県 庁 〒760-8570 高松市番町四丁目1-10 消 防 学 校 〒761-8002 高松市生島町689-11 防 災 航 空 隊 〒761-1401 高松市香南町岡(高松空港内)	代表 危機管理課直通 TEL (087) 831-1111 TEL (087) 832-3240 FAX (087) 831-8811 消防防災無線 37-2473 消防防災無線FAX 37-2479 E-mail kikikanri@pref.kagawa.lg.jp TEL (087) 881-3281 FAX (087) 881-4005 E-mail shobogakko@pref.kagawa.lg.jp TEL (087) 879-0119 FAX (087) 879-1400 E-mail olive-kar@pref.kagawa.lg.jp																																													
<table border="1" style="width: 100%; border-collapse: collapse;"> <tr> <td style="padding: 2px;">危機管理課 34人</td> </tr> <tr> <td style="padding: 2px;">防災航空隊 8人</td> </tr> <tr> <td style="padding: 2px;">消防学校 10人</td> </tr> </table>	危機管理課 34人	防災航空隊 8人	消防学校 10人	<table border="1" style="width: 100%; border-collapse: collapse;"> <tr> <td style="width: 30%; padding: 5px;"> <table style="width: 100%; border-collapse: collapse;"> <tr> <td style="width: 15%; text-align: center;">知事</td> <td style="width: 15%; text-align: center;">危機管理総局長</td> <td style="width: 15%; text-align: center;">次長</td> <td style="width: 15%; text-align: center;">危機管理課長</td> <td style="width: 15%; text-align: center;">副課長</td> <td style="width: 15%; text-align: center;">防災指導監</td> </tr> <tr> <td style="text-align: center;">浜田 恵造</td> <td style="text-align: center;">山田 恵三</td> <td style="text-align: center;">三好 正明</td> <td style="text-align: center;">秋山 浩章</td> <td style="text-align: center;">石原 芳浩</td> <td style="text-align: center;">増田 恭士</td> </tr> <tr> <td colspan="6" style="text-align: center;">消防学校長 三井 貞男</td> </tr> </table> </td> <td style="width: 30%; padding: 5px;"> <table style="width: 100%; border-collapse: collapse;"> <tr> <td style="width: 30%;">(総務・消防グループ) グループリーダー 山崎 隆</td> <td style="width: 70%;"> 主な事務分掌 ・庶務 ・火災、救急 ・緊急消防援助隊 ・県消防協会 ・防災ヘリコプター ・補助金 ・消防広域化 ・消防職(団)員 ・消防学校 </td> </tr> <tr> <td>(南海地震・防災企画グループ) グループリーダー 溝渕 哲生</td> <td> ・防災会議 ・自主防災組織 ・防災計画 ・県有施設耐震化 </td> </tr> <tr> <td>(危機管理グループ) グループリーダー 小林 正直</td> <td> ・有事法制 ・防災訓練 ・総合防災情報システム ・防災行政無線運用 ・国民保護 </td> </tr> <tr> <td>(産業保安対策グループ) グループリーダー 本田 雄一</td> <td> ・予防 ・電気 ・危険物 ・高圧ガス ・液化石油ガス ・火薬類 </td> </tr> <tr> <td>(防災航空活動グループ) グループリーダー 十河 由人</td> <td>・防災航空活動</td> </tr> </table> </td> </tr> <tr> <td colspan="6" style="text-align: center;"> 教頭 森 雅憲 総務担当・庶務 教務担当・教育訓練 </td> </tr> <tr> <td colspan="6" style="padding: 5px;"> 危機管理総局参事(各部次長等の兼務) 東田晃拓、星加宏明、田中一裕、小川秀樹、近藤清志、新池伸司、亀井孝行、河井啓司、大西泰史、木村士郎、松原文士、福井正信 </td> </tr> </table>	<table style="width: 100%; border-collapse: collapse;"> <tr> <td style="width: 15%; text-align: center;">知事</td> <td style="width: 15%; text-align: center;">危機管理総局長</td> <td style="width: 15%; text-align: center;">次長</td> <td style="width: 15%; text-align: center;">危機管理課長</td> <td style="width: 15%; text-align: center;">副課長</td> <td style="width: 15%; text-align: center;">防災指導監</td> </tr> <tr> <td style="text-align: center;">浜田 恵造</td> <td style="text-align: center;">山田 恵三</td> <td style="text-align: center;">三好 正明</td> <td style="text-align: center;">秋山 浩章</td> <td style="text-align: center;">石原 芳浩</td> <td style="text-align: center;">増田 恭士</td> </tr> <tr> <td colspan="6" style="text-align: center;">消防学校長 三井 貞男</td> </tr> </table>	知事	危機管理総局長	次長	危機管理課長	副課長	防災指導監	浜田 恵造	山田 恵三	三好 正明	秋山 浩章	石原 芳浩	増田 恭士	消防学校長 三井 貞男						<table style="width: 100%; border-collapse: collapse;"> <tr> <td style="width: 30%;">(総務・消防グループ) グループリーダー 山崎 隆</td> <td style="width: 70%;"> 主な事務分掌 ・庶務 ・火災、救急 ・緊急消防援助隊 ・県消防協会 ・防災ヘリコプター ・補助金 ・消防広域化 ・消防職(団)員 ・消防学校 </td> </tr> <tr> <td>(南海地震・防災企画グループ) グループリーダー 溝渕 哲生</td> <td> ・防災会議 ・自主防災組織 ・防災計画 ・県有施設耐震化 </td> </tr> <tr> <td>(危機管理グループ) グループリーダー 小林 正直</td> <td> ・有事法制 ・防災訓練 ・総合防災情報システム ・防災行政無線運用 ・国民保護 </td> </tr> <tr> <td>(産業保安対策グループ) グループリーダー 本田 雄一</td> <td> ・予防 ・電気 ・危険物 ・高圧ガス ・液化石油ガス ・火薬類 </td> </tr> <tr> <td>(防災航空活動グループ) グループリーダー 十河 由人</td> <td>・防災航空活動</td> </tr> </table>	(総務・消防グループ) グループリーダー 山崎 隆	主な事務分掌 ・庶務 ・火災、救急 ・緊急消防援助隊 ・県消防協会 ・防災ヘリコプター ・補助金 ・消防広域化 ・消防職(団)員 ・消防学校	(南海地震・防災企画グループ) グループリーダー 溝渕 哲生	・防災会議 ・自主防災組織 ・防災計画 ・県有施設耐震化	(危機管理グループ) グループリーダー 小林 正直	・有事法制 ・防災訓練 ・総合防災情報システム ・防災行政無線運用 ・国民保護	(産業保安対策グループ) グループリーダー 本田 雄一	・予防 ・電気 ・危険物 ・高圧ガス ・液化石油ガス ・火薬類	(防災航空活動グループ) グループリーダー 十河 由人	・防災航空活動	教頭 森 雅憲 総務担当・庶務 教務担当・教育訓練						危機管理総局参事(各部次長等の兼務) 東田晃拓、星加宏明、田中一裕、小川秀樹、近藤清志、新池伸司、亀井孝行、河井啓司、大西泰史、木村士郎、松原文士、福井正信					
危機管理課 34人																																														
防災航空隊 8人																																														
消防学校 10人																																														
<table style="width: 100%; border-collapse: collapse;"> <tr> <td style="width: 15%; text-align: center;">知事</td> <td style="width: 15%; text-align: center;">危機管理総局長</td> <td style="width: 15%; text-align: center;">次長</td> <td style="width: 15%; text-align: center;">危機管理課長</td> <td style="width: 15%; text-align: center;">副課長</td> <td style="width: 15%; text-align: center;">防災指導監</td> </tr> <tr> <td style="text-align: center;">浜田 恵造</td> <td style="text-align: center;">山田 恵三</td> <td style="text-align: center;">三好 正明</td> <td style="text-align: center;">秋山 浩章</td> <td style="text-align: center;">石原 芳浩</td> <td style="text-align: center;">増田 恭士</td> </tr> <tr> <td colspan="6" style="text-align: center;">消防学校長 三井 貞男</td> </tr> </table>	知事	危機管理総局長	次長	危機管理課長	副課長	防災指導監	浜田 恵造	山田 恵三	三好 正明	秋山 浩章	石原 芳浩	増田 恭士	消防学校長 三井 貞男						<table style="width: 100%; border-collapse: collapse;"> <tr> <td style="width: 30%;">(総務・消防グループ) グループリーダー 山崎 隆</td> <td style="width: 70%;"> 主な事務分掌 ・庶務 ・火災、救急 ・緊急消防援助隊 ・県消防協会 ・防災ヘリコプター ・補助金 ・消防広域化 ・消防職(団)員 ・消防学校 </td> </tr> <tr> <td>(南海地震・防災企画グループ) グループリーダー 溝渕 哲生</td> <td> ・防災会議 ・自主防災組織 ・防災計画 ・県有施設耐震化 </td> </tr> <tr> <td>(危機管理グループ) グループリーダー 小林 正直</td> <td> ・有事法制 ・防災訓練 ・総合防災情報システム ・防災行政無線運用 ・国民保護 </td> </tr> <tr> <td>(産業保安対策グループ) グループリーダー 本田 雄一</td> <td> ・予防 ・電気 ・危険物 ・高圧ガス ・液化石油ガス ・火薬類 </td> </tr> <tr> <td>(防災航空活動グループ) グループリーダー 十河 由人</td> <td>・防災航空活動</td> </tr> </table>	(総務・消防グループ) グループリーダー 山崎 隆	主な事務分掌 ・庶務 ・火災、救急 ・緊急消防援助隊 ・県消防協会 ・防災ヘリコプター ・補助金 ・消防広域化 ・消防職(団)員 ・消防学校	(南海地震・防災企画グループ) グループリーダー 溝渕 哲生	・防災会議 ・自主防災組織 ・防災計画 ・県有施設耐震化	(危機管理グループ) グループリーダー 小林 正直	・有事法制 ・防災訓練 ・総合防災情報システム ・防災行政無線運用 ・国民保護	(産業保安対策グループ) グループリーダー 本田 雄一	・予防 ・電気 ・危険物 ・高圧ガス ・液化石油ガス ・火薬類	(防災航空活動グループ) グループリーダー 十河 由人	・防災航空活動																	
知事	危機管理総局長	次長	危機管理課長	副課長	防災指導監																																									
浜田 恵造	山田 恵三	三好 正明	秋山 浩章	石原 芳浩	増田 恭士																																									
消防学校長 三井 貞男																																														
(総務・消防グループ) グループリーダー 山崎 隆	主な事務分掌 ・庶務 ・火災、救急 ・緊急消防援助隊 ・県消防協会 ・防災ヘリコプター ・補助金 ・消防広域化 ・消防職(団)員 ・消防学校																																													
(南海地震・防災企画グループ) グループリーダー 溝渕 哲生	・防災会議 ・自主防災組織 ・防災計画 ・県有施設耐震化																																													
(危機管理グループ) グループリーダー 小林 正直	・有事法制 ・防災訓練 ・総合防災情報システム ・防災行政無線運用 ・国民保護																																													
(産業保安対策グループ) グループリーダー 本田 雄一	・予防 ・電気 ・危険物 ・高圧ガス ・液化石油ガス ・火薬類																																													
(防災航空活動グループ) グループリーダー 十河 由人	・防災航空活動																																													
教頭 森 雅憲 総務担当・庶務 教務担当・教育訓練																																														
危機管理総局参事(各部次長等の兼務) 東田晃拓、星加宏明、田中一裕、小川秀樹、近藤清志、新池伸司、亀井孝行、河井啓司、大西泰史、木村士郎、松原文士、福井正信																																														

常 備 化 状 況

項目	区分	総 数				常 備 化 市 町 村				非 常 備 町 村			比 較				
		市	町	村	合計	市	町	村	合計	町	村	合計	算定式	比較			
市 町 村		8	9	-	17	8	8	-	16	1	-	1	②/①×100 (市町村 常備化率)	% 94.1			
面 積 (km ²)		1,271.62	605.11	-	1,876.72	1,271.62	590.89	-	1,862.51	14.22	-	14.22	②' / ①' × 100 (常備化 面積率)	% 99.2			
平成27年 国 調 人 口 (人)		823,085	153,178	-	976,263	823,085	150,039	-	973,124	3,139	-	3,139	②" / ①" × 100 (常備化 人口率)	% 99.6			
消 防 本 部 数	単独					4	1	-	5								
	組合																
	合計																
組 合 加 入 数					4	4	-	8				③/②×100 (組合化率)	% 50.0				
事 務 委 託 市 町 村 数												-	3	-	3		
緊 急 消 防 援 助 隊 登 録 部 隊 数	統合指揮1・県指揮3・消火19・救助5・救急11・後方支援7・航空1・毒劇2・他特4																

消防本部名 消防長名 所在地・郵便番号 代表電話 災害担当課電話 同 F A X 地域衛星通信電話 同 F A X 消防本部設置年月日 E-mail アドレス	組 織 の 概 要 消防本部及び消防署所	消 防 団 消防団設置市町村名 消防団名・団員数 団 長	団事務所管市町村 市町村(課)名 所在地 郵便番号 電話番号 F A X 番号	特 記 事 項
高松市消防局 消防局長 消防正監 河西 洋一 高松市宮脇町1-2-34 〒760-0005 TEL (087) 861-2502 消防防災課 (087) 861-1550 FAX (087) 861-2504 夜間連絡先 情報指合課 (087) 861-2500 FAX (087) 861-1544 地域衛星通信(情報指合課) TEL 037-431-444 FAX 037-431-400 昭和23年12月13日 E-mail soumu_119@city.takamatsu.lg.jp	消防局長 局 <ul style="list-style-type: none"> 総務課 予防課 消防防災課 情報指合課 高松市北消防署 — 朝日分署 高松市南消防署 <ul style="list-style-type: none"> 香川分署 円座出張所 塩江出張所 高松市南消防署東へぜ救急ステーション 高松市東消防署 <ul style="list-style-type: none"> 牟礼分署 山田出張所 高松市西消防署 <ul style="list-style-type: none"> 綾川分署 国分寺出張所 高松市三木消防署 消防職員 486 人 火災 120 件 救急 23,014 件 救助 175 件 高松空港 201,262 世帯/住基 480,286 人(国調 472,042)/560.94 km ²	高松市 高松市消防団 1,582 人 団長 荒木 圭一 綾川町 綾川町消防団 151 人 団長 三好 康之 三木町 三木町消防団 230 人 団長 多田 等 緊援隊登録部隊(指揮1・救助2・救急3・消火8・後方支援3・毒劇1・他特2) I R T 6	消防局総務課 TEL (087) 861-2502 FAX (087) 861-2504 綾川町総務課 綾歌郡綾川町滝宮 299 〒761-2392 TEL (087) 876-1906 FAX (087) 876-1948 三木町総務課 木田郡三木町氷上 310 〒761-0692 TEL (087) 891-3301 FAX (087) 898-1994	離 島 入 湯 一 部 過 疎 水 源 入 湯 一 部 過 疎
事務受託市 高松市	182,047 世帯/427,099 人(420,748)/375.41 km ²			
事務委託町 綾歌郡綾川町 (事務委託日) 平成 18 年 3 月 21 日	8,548 世帯/24,555 人(23,610)/109.75 km ²	木田郡三木町 (事務委託日) 平成 18 年 1 月 10 日	10,667 世帯/28,632 人(27,684)/75.78 km ²	
丸亀市消防本部 消防長 消防監 秋本 好政 丸亀市大手町2-1-37 〒763-0034 TEL (0877) 25-0119 防災課 (0877) 25-4005 FAX (0877) 24-5050 地域衛星通信(通信室) TEL 037-461-503 FAX 037-461-581 平成 17 年 3 月 22 日 E-mail bosai-k@city.marugame.lg.jp	消防局長 本部 <ul style="list-style-type: none"> 総務課 予防課 防災課 丸亀市北消防署 — 郡家分署 丸亀市南消防署 消防職員 120 人 火災 39 件 救急 4,965 件 救助 37 件 43,853 世帯/住基 113,474 人(国調 110,010)/111.78 km ²	丸亀市 丸亀市消防団 613 人 団長 古竹 義弘	消防本部総務課 TEL (0877) 25-4003 FAX (0877) 24-5050	離 島 入 湯 緊援隊登録部隊(指揮1・消火2・救急1・後方支援2)

消防本部名 消防長名 所在地・郵便番号 代表電話 災害担当課電話 同 F A X 地域衛星通信電話 同 F A X 消防本部設置年月日 E-mail アドレス	組 織 の 概 要		団事務所管市町村	特 記 事 項	
③ 坂出市消防本部 消防長 消防司令長 河合 宏昭 坂出市久米町1-17-23 〒762-0003 TEL (0877) 46-0119 予防課 (0877) 46-0119 FAX (0877) 46-4491 地域衛星通信 TEL 037-451-501 FAX 037-451-581 昭和24年9月1日 E-mail syoubou2@city.sakaide.lg.jp	消防本部及び消防署所  <p>消防職員 76 人 火災 28 件 救急 4,109 件 救助 59 件</p>		坂出市 坂出市消防団 543 人 団長 水本 貞義 宇多津町 宇多津町消防団 101 人 団長 住野 正文	市町村(課)名 所在地 郵便番号 電話番号 FAX番号 F A X 番号	離 島 石 コ ン
事務委託市 坂出市		事務委託町 綾歌郡宇多津町 (事務委託日) 昭和49年7月1日 29,826 世帯/住基 72,535 人(国調 72,116)/100.59 km ² 21,361 世帯/54,054 人(53,164)/92.49 km ² 8,465 世帯/18,481 人(18,952) /8.10 km ²			
④ 善通寺市消防本部 消防長 消防司令長 香川 英幸 善通寺市文京町四丁目1番3号 〒765-0013 TEL (0877) 64-0119 FAX (0877) 62-0119 地域衛星通信(通信室) TEL 037-462-503 FAX 037-462-581 昭和31年4月1日 E-mail shoubou@city.zentsuji.kagawa.jp	 <p>消防職員 40 人 火災 17 件 救急 1,589 件 救助 21 件</p>		善通寺市 善通寺市消防団 352 人 団長 宮武 利幸	消防本部消防総務課 TEL (0877) 64-0192 FAX (0877) 62-0119	緊援隊登録部隊(救急1・後方支援1)
⑤ 多度津町消防本部 消防長(署長) 消防司令長 木村 政文 仲多度郡多度津町大字 青木 951 番地 8 〒764-0033 TEL (0877) 33-0119 FAX (0877) 33-2554 昭和35年4月1日 E-mail syoubou@town.tadotsu.lg.jp	 <p>消防職員 36 人 火災 5 件 救急 977 件 救助 12 件</p>		多度津町 多度津町消防団 132 人 団長 村井 勉	消防本部総務係 TEL (0877) 33-0119 FAX (0877) 33-2554	離 島 緊援隊登録部隊(消火2)

<p>⑥ 仲多度南部消防組合 消防本部 消防長 消防司令長 片山 保 仲多度郡琴平町五条 313 〒766-0003 TEL (0877) 73-4211 FAX (0877) 73-4770 地域衛星通信(通信指令課) TEL 037-464-503 FAX 037-464-581 昭和 45 年 4 月 1 日 E-mail nfd@nakatado-fd.jp</p>	<p>消防長</p> <ul style="list-style-type: none"> 次長 本部 <ul style="list-style-type: none"> 総務課 予防課 警防課 通信指令課 仲多度南部消防組合消防署 <ul style="list-style-type: none"> 琴南出張所 <p>消防職員 60 人 火災 10 件 救急 1,730 件 救助 19 件</p> <p>10,153 世帯/住基 28,494 人(国調 27,563)/202.92 km²</p>	<p>まんのう町 まんのう町消防団 386 人 団長 宮川 孝徳</p>	<p>まんのう町総務課 仲多度郡まんのう町吉野下 430 〒766-0022 TEL (0877) 73-0100 FAX (0877) 73-5668</p>	<p>過 疎 入 湯</p>
		<p>琴平町 琴平町消防団 90 人 団長 山田 悟</p>	<p>琴平町総務課 仲多度郡琴平町榎井 817-10 〒766-8502 TEL (0877) 75-6700 FAX (0877) 73-2120</p>	<p>過 疎 入 湯</p>
<p>構成町 仲多度郡まんのう町 (組合加入日) 昭和 45 年 4 月 1 日 6,445 世帯/19,099 人(18,377)/194.45 km² 仲多度郡琴平町 (組合加入日) 昭和 45 年 4 月 1 日 3,708 世帯/9,395 人(9,186)/8.47 km² 緊援隊登録部隊 (消火 1・救助 1・他特 1・救急 1)</p>				
<p>⑦ 大川広域消防本部 消防長 消防監 安富 進 東かがわ市土居 82-1 〒769-2516 TEL (0879) 24-0119 FAX (0879) 25-0119 昭和 47 年 4 月 1 日 E-mail soumu1782@okawa-fd.jp</p>	<p>消防長</p> <ul style="list-style-type: none"> 次長 本部 <ul style="list-style-type: none"> 総務課 警防課 予防課 通信指令室 大川広域東消防署 <ul style="list-style-type: none"> 白鳥分署 大川広域西消防署 <ul style="list-style-type: none"> 寒川分署 <p>消防職員 111 人 火災 29 件 救急 3,975 件 救助 52 件</p> <p>32,193 世帯/住基 81,698 人(国調 81,303)/311.46 km²</p>	<p>さぬき市 さぬき市消防団 577 人 団長 遠山 一義</p>	<p>さぬき市総務課 危機管理室 さぬき市志度 5385-8 〒769-2195 TEL (087) 894-1115 FAX (087) 894-4440</p>	
		<p>東かがわ市 東かがわ市消防団 346 人 団長 池田 太吉</p>	<p>東かがわ市総務部 (危機管理課) 東かがわ市湊 1847-1 〒769-2792 TEL (0879) 26-1235 FAX (0879) 26-1320</p>	<p>過 疎</p>
<p>構成市 さぬき市 (組合加入日) 平成 14 年 4 月 1 日 19,752 世帯/49,955 人(50,272)/158.63 km² 東かがわ市 (組合加入日) 平成 15 年 4 月 1 日 12,441 世帯/31,743 人(31,031)/152.83 km² 緊援隊登録部隊 (消火 1・救急 1)</p>				
<p>⑧ 三観広域行政組合 消防本部 消防長 消防監 高木 良久 観音寺市坂本町 1-1-7 〒768-0067 TEL (0875) 24-0119 FAX (0875) 23-3971 地域衛星通信(情報指令課) TEL 037-471-503 FAX 037-471-581 昭和 47 年 4 月 1 日 E-mail soumu@fdsankan.jp</p>	<p>消防長</p> <ul style="list-style-type: none"> 消防次長 本部 <ul style="list-style-type: none"> 総務課 予防課 消防防災課 情報指令課 南消防署 <ul style="list-style-type: none"> 第 1 分署 北消防署 <ul style="list-style-type: none"> 第 2 分署 第 3 分署 <p>消防職員 175 人 火災 35 件 救急 5,740 件 救助 68 件</p> <p>44,745 世帯/住基 128,627 人(国調 124,933)/340.55 km²</p>	<p>観音寺市 観音寺市消防団 691 人 団長 田中 健一</p>	<p>観音寺市危機管理課 観音寺市坂本町 1-1-1 〒768-8601 TEL (0875) 23-3940 FAX (0875) 23-3920</p>	<p>離 島 入 湯</p>
		<p>三豊市 三豊市消防団 1,082 人 団長 藤川 淳一</p>	<p>三豊市危機管理課 三豊市高瀬町下勝間 2373-1 〒767-8585 TEL (0875) 73-3119 FAX (0875) 73-3022</p>	<p>入 湯 離 島</p>
<p>構成市 観音寺市 (組合加入日) 平成 17 年 10 月 11 日 21,984 世帯/61,423 人(59,409)/117.84 km² 三豊市 (組合加入日) 平成 18 年 1 月 1 日 22,761 世帯/67,204 人(65,524)/222.71 km² 緊援隊登録部隊 (県指揮 1・消火 3・救助 1・救急 3・特災 1・特装 1)</p>				

消防本部名 消防長名 所在地・郵便番号 代表電話 災害担当課電話 同 F A X 地域衛星通信電話 同 F A X 消防本部設置年月日 E-mail アドレス	組 織 の 概 要		団事務所管市町村	特 記 事 項	
小豆地区消防本部 消防長 消防司令長 上濱 一弥 小豆郡土庄町甲 557-10 〒761-4106 TEL (0879) 62-2220 FAX (0879) 62-2456 地域衛星通信(情報指令課) TEL 037-441-503 FAX 037-441-581 昭和 47 年 4 月 1 日 E-mail sfh119@crest.ocn.ne.jp	消防本部及び消防署所 消防次長 <ul style="list-style-type: none"> — 本部 — <ul style="list-style-type: none"> — 総務課 — 予防課 — 消防防災課 — 情報指令課 — 小豆島西消防署 — 小豆島東消防署 消防職員 72 人 火災 15 件 救急 1,247 件 救助 5 件		小豆島町 小豆島町消防団 355 人 団長 三木 久則 土庄町 土庄町消防団 379 人 団長 三宅 隆幸 緊援隊登録部隊(消火 1・救急 1)	市町村(課)名 所在地 郵便番号 電話番号 FAX番号	離 島 過 疎 入 湯
構成町 小豆郡小豆島町 6,411 世帯/15,084 人(14,862)/95.59 km ² (組合加入日) 昭和 47 年 4 月 1 日 小豆郡土庄町 6,061 世帯/14,372 人(14,002)/74.37 km ² (組合加入日) 昭和 47 年 4 月 1 日					
[非常備] 香川郡直島町	1,519 世帯/3,140 人 (3,139) /14.22 km ²		直島町 直島町消防団 136 人 団長 井下 良雄	直島町総務課 香川郡直島町 1122 - 1 〒761-3110 TEL (087) 892-2222 FAX (087) 892-3888	離 島 過 疎

愛媛県

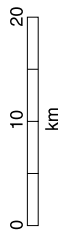
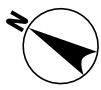

伊予消防等事務組合

大洲地区広域消防事務組合

八幡浜地区施設事務組合

宇和島地区広域事務組合

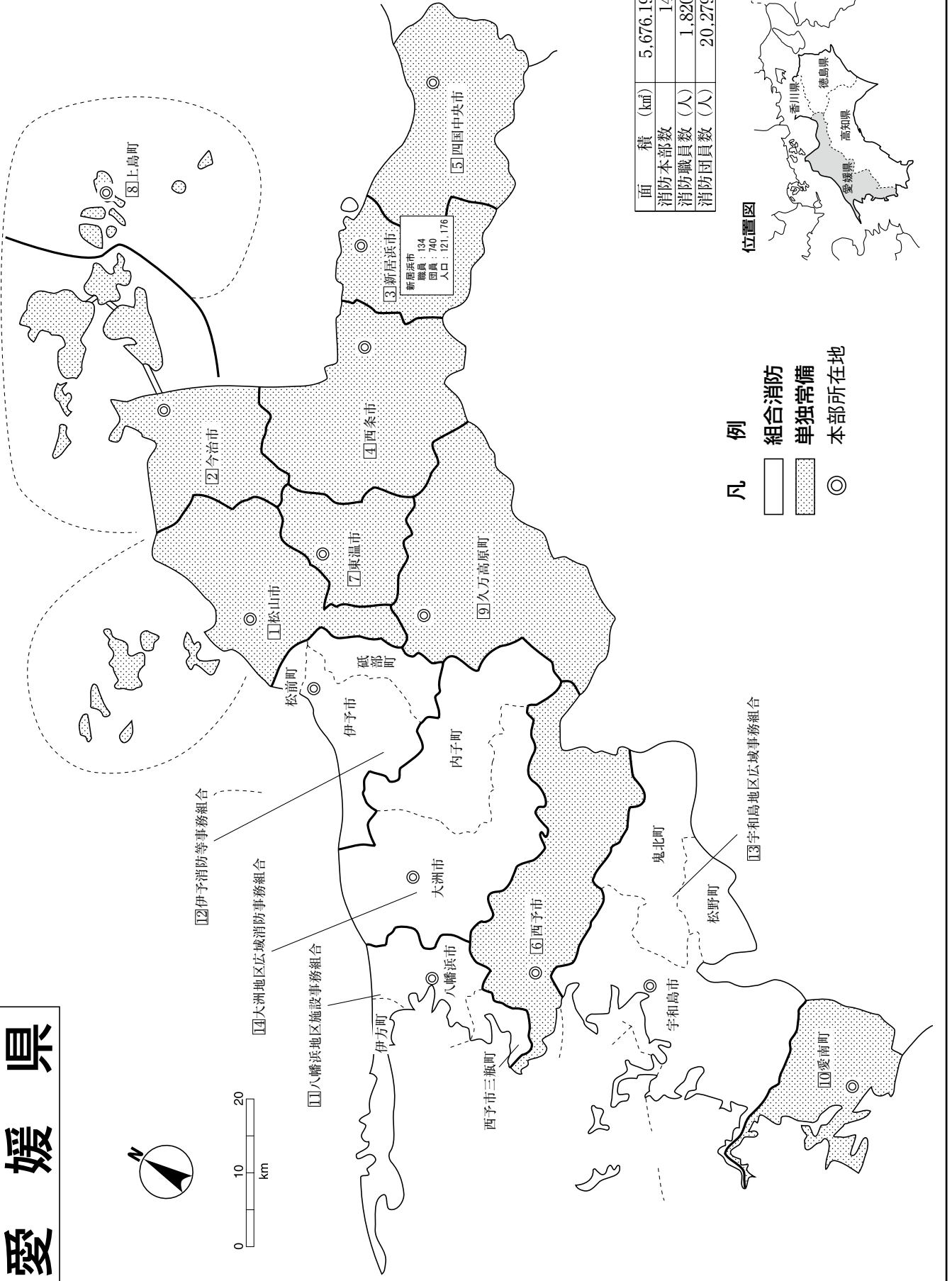

面積 (km ²)	5,676.19
消防本部数	14
消防職員数 (人)	1,820
消防団員数 (人)	20,279

位置図

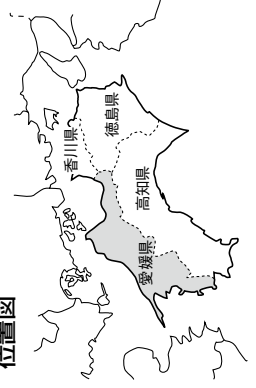

- 凡例
- 組合消防
 - 単独常備
 - 本部所在地

愛媛県

県庁	〒790-8570 松山市一番町四丁目4-2	代表課直通	TEL (089)941-2111 TEL (089)912-2315(ダイヤルイン) FAX (089)941-0119 消防防災無線 38-2315 防災FAX 38-2328 E-mail syouboubousa@pref.ehime.lg.jp
消防学校	〒799-2661 松山市勝岡町1163-15		TEL (089)978-4000 FAX (089)978-4003 E-mail syobou-gakko@pref.ehime.lg.jp
防災航空事務所	〒791-8042 松山市南吉田町2731 番地松山空港内		TEL (089)972-2133 FAX (089)972-3655 E-mail bousaikoukuu@pref.ehime.lg.jp

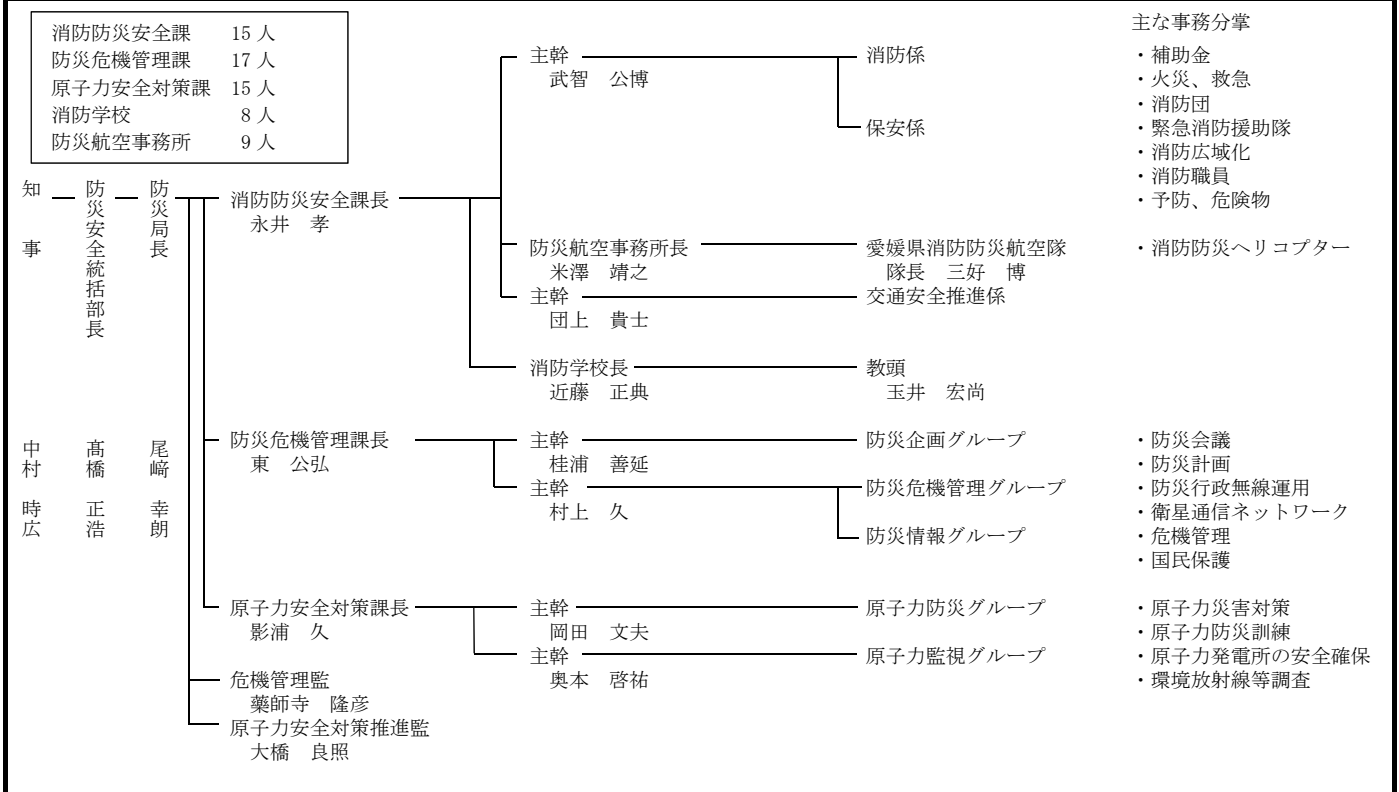

常備化状況

区分 項目	総 数				常 備 化 市 町 村				非 常 備 町 村			比 較			
	市	町	村	合計	市	町	村	合計	町	村	合計	算定式	比較		
市 町 村	11	9	-	20 ①	11	9	-	20 ②	-	-	-	②/①×100 (市町村 常備化率)	% 100		
面 積 (km ²)	3,967.39	1,708.80	-	5,676.19 ①	3,967.39	1,708.80	-	5,676.19 ②'	-	-	-	②'/①'×100 (常備化 面積率)	% 100		
平成27年 国 調 人 口 (人)	1,255,330	129,932	-	1,385,262 ①	1,255,330	129,932	-	1,385,262 ②''	-	-	-	②''/①''×100 (常備化 人口率)	% 100		
消 防 本 部 数	単 独								7	3	-	10			
	組 合												4		
	合 計												14		
組 合 加 入 数								4	6	-	10	③/②×100 (組合化率)		% 50.0	
事 務 委 託 市 町 村 数								-	-	-	-				
緊 急 消 防 援 助 隊 登 録 部 隊 数	都道府県大隊指揮3・統合指揮1・消火27・救助9・救急20・後方支援12・特災5・特装7・航空1・水上1・通信支援1														

消防本部名 消防長名 所在地・郵便番号 代表電話 災害担当課電話 同F A X 地域衛星通信電話 同F A X 消防本部設置年月日 E-mailアドレス	組 織 の 概 要 消防本部及び消防署所	消防 団名 消防団設置市町村 消防団名・団員 団 長 数 名	団事務所管市町村 市町村（課）名 所 在 地 郵 便 番 号 電 話 番 号 F A X 番 号	特 記 事 項
① 松山市消防局 消防局長 消防正監 鶴久森 政則 松山市本町 6-6-1 〒790-0811 TEL (089) 926-9200 警防課 (089) 926-9220 FAX (089) 926-9198 昭和 23 年 9 月 1 日 E-mail sbsoumu@city.matsuyama.lg.jp	<p>消防職員 463 人 火災 122 件 救急 25,098 件 救助 163 件 松山空港</p> <p>230,509 世帯/住基 514,771 人(国調 514,865)/429.40 km²</p>	松山市 松山市消防団 2,427 人 団長 井戸 善昭	消防局で所管 総務課（組織、制度、任免に関する事務） TEL (089) 926-9104 FAX (089) 926-9144 地域防災課（総務課以外の事務） TEL (089) 926-9229 FAX (089) 926-9189	離 島 石 コ ン 入 湯 過 疎
② 今治市消防本部 消防長 消防正監 山崎 秀喜 今治市南宝来町 2-1-1 〒794-0043 TEL (0898) 32-6666 警防課 (0898) 32-2779 FAX (0898) 32-0119 平成 17 年 1 月 16 日 E-mail shoubou@imabari-city.jp	<p>消防職員 213 人 火災 74 件 救急 8,001 件 救助 61 件</p> <p>67,105 世帯/住基 162,835 人(国調 158,114)/419.14 km²</p>	今治市 今治市消防団 2,166 人 団長 山本 明德	消防本部で所管 総務課 TEL (0898) 32-2755 FAX (0898) 32-0119	離 島 入 湯 石 コ ン 一 部 過 疎
③ 新居浜市消防本部 消防長 消防監 藤田 秀喜 新居浜市一宮町 1-5-1 〒792-0025 TEL (0897) 34-0119 総務警防課 (0897) 65-1340 FAX (0897) 34-1189 昭和 24 年 4 月 1 日 E-mail soumukeibo@city.niihama.lg.jp	<p>消防職員 134 人 火災 40 件 救急 5,146 件 救助 37 件</p> <p>50,653 世帯/住基 121,176 人(国調 119,903)/234.46 km²</p>	新居浜市 新居浜市消防団 740 人 団長 堀田 公	消防本部で所管 総務警防課 TEL (0897) 65-1340 FAX (0897) 34-1189	離 島 石 コ ン 一 部 過 疎

消防本部名 消防長名 所在地・郵便番号 代表電話 災害担当課電話 同F A X 地域衛星通信電話 同F A X 消防本部設置年月日 E-mailアドレス	組 織 の 概 要 消防本部及び消防署所	消 防 団 設 置 市 町 村 団 名 数 名 消 防 団 名 ・ 団 員 数 名 団 長	団事務所管市町村 市町村(課)名 所 在 地 郵 便 番 号 電 話 番 号 F A X 番 号	特 記 事 項
④ 西条市消防本部 消防長 消防監 宮武 高志 西条市新田 183-1 〒793-0028 TEL (0897) 55-0119 総務課 (0897) 56-0250 FAX (0897) 55-0180 平成 16 年 11 月 1 日 E-mail shobosomu@saijo-city.jp	消防長 次 長 本部 東消防署 西消防署 総務課 予防課 警防課 通信指令課 飯岡出張所 橋 出張所 小松出張所 消防職員 143 人 火災 34 件 救急 5,130 件 救助 84 件 44,595 世帯/住基 111,194 人(国調 108,174)/509.98 ㎥	西条市 西条市消防団 1,652 人 団長 萬條 裕	消防本部で所管 総務課 TEL (0897) 56-0250 FAX (0897) 55-0180	入 湯 緊援隊登録部隊 (救急 2・消火 2・救助 1)
⑤ 四国中央市消防本部 消防長 消防監 井上 彰 四国中央市中曾根町 500 番地 〒799-0413 TEL (0896) 28-9119 安全・危機管理課 TEL (0896) 28-6933 FAX (0896) 23-6614 平成 16 年 4 月 1 日 E-mail f_s.soumu@city.shikokuchuo.ehime.jp	消防長 次 長 本部 四国中央市 消防署 安全・危機管理課 予防課 本署 東分署 西分署 新宮分遣所 嶺南分遣所 消防職員 129 人 火災 16 件 救急 3,535 件 救助 43 件 34,999 世帯/住基 89,070 人(国調 87,413)/421.24 ㎥	四国中央市 四国中央市消防団 1,267 人 団長 山川 彰夫	消防本部で所管 安全・危機管理課 TEL (0896) 28-6935 FAX (0896) 23-6614	水 源 一 部 過 疎 入 湯 緊援隊登録部隊 (救急 1・消火 2・後方支援 1・特装 1)
⑥ 西予市消防本部 消防長 消防司令長 西川 傳 西予市宇和町卯之町 2-377 〒797-0015 TEL (0894) 62-0119 FAX (0894) 62-3780 平成 16 年 4 月 1 日 E-mail seiyo-fd@city.seiyo.ehime.jp	消防長 次 長 本部 西予市消防署 消防総務課 防災課 通信指令室 消防団係 予防係 警防係 救急係 通信指令係 野村支署 消防職員 68 人 火災 5 件 救急 2,003 件 救助 45 件 13,263 世帯/住基 32,406 人(国調 31,968)/472.95 ㎥	西予市 西予市消防団 1,731 人 団長 佐伯 茂喜	消防本部で所管 消防総務課 TEL (0894) 62-4700 FAX (0894) 62-6581	過 疎 緊援隊登録部隊 (救急 2・消火 1・救助 1・後方支援 1)

<p>⑦ 東温市消防本部 消防長 消防司令長 堀内 晃 東温市横河原 1376 番地 〒791-0203 TEL (089) 964-5210 FAX (089) 964-5503 昭和 53 年 4 月 1 日 E-mail soumu-yobou@city.toon.lg.jp</p>	<p>消防長 — 次長</p> <ul style="list-style-type: none"> 本部 <ul style="list-style-type: none"> 総務予防課 — 総務係 消防団係 予防係 警防課 — 警防係 救急救助係 通信指令係 <p>消防署</p> <p>消防職員 50 人 火災 10 件 救急 1,478 件 救助 21 件</p> <p>13,978 世帯/住基 33,496 人(国調 34,613)/211.30 ㎥</p>	<p>東温市 東温市消防団 601 人 団長 森 光夫</p>	<p>消防本部で所管 総務予防課 TEL (089) 964-5210 FAX (089) 964-5503</p>	
<p>⑧ 上島町消防本部 消防長 消防司令長 中辻 洋 越智郡上島町 弓削下弓削 1037 〒794-2506 TEL (0897) 77-4118 FAX (0897) 77-4111 平成 16 年 10 月 1 日 E-mail shoubou@town.kamijima.ehime.jp</p>	<p>消防長</p> <ul style="list-style-type: none"> 本部 — 総務予防課 上島町消防署 <ul style="list-style-type: none"> 第 1 部 第 2 部 <p>消防職員 25 人 火災 4 件 救急 479 件 救助 1 件</p> <p>3,386 世帯/住基 7,057 人(国調 7,135)/30.38 ㎥</p>	<p>上島町 上島町消防団 365 人 団長 田中 富造</p>	<p>消防本部で所管 総務予防課 TEL (0897) 77-4118 FAX (0897) 77-4111</p>	<p>過 疎 離 島</p>
<p>⑨ 久万高原町消防本部 消防長 消防司令長 織川 真二 上浮穴郡久万高原町 下野尻甲 33 〒791-1207 TEL (0892) 21-2411 FAX (0892) 21-2656 昭和 53 年 4 月 1 日 E-mail 119@town.kumakogen.lg.jp</p>	<p>消防長 — 次長</p> <ul style="list-style-type: none"> 本部 <ul style="list-style-type: none"> 消防総務課 消防課 久万高原町消防署 — 美川支署 <p>消防職員 44 人 火災 8 件 救急 585 件 救助 36 件</p> <p>4,052 世帯/住基 8,671 人(国調 8,447)/583.69 ㎥</p>	<p>久万高原町 久万高原町消防団 661 人 団長 土居 敏夫</p>	<p>消防本部で所管 消防団係 TEL (0892) 21-2411 FAX (0892) 21-2656</p>	<p>過 疎</p>
<p>⑩ 愛南町消防本部 消防長 消防司令長 若林 弘武 南宇和郡愛南町 蓮乗寺 473 〒798-4341 TEL (0895) 72-0119 庶務課 (0895) 72-0112 FAX (0895) 73-1119 昭和 50 年 4 月 1 日 E-mail shobosho@town.ainann.ehime.jp</p>	<p>消防長</p> <ul style="list-style-type: none"> 本部 <ul style="list-style-type: none"> 庶務課 防災対策課 愛南町消防署 <p>消防職員 46 人 火災 7 件 救急 1,209 件 救助 17 件</p> <p>9,410 世帯/住基 22,349 人(国調 21,902)/238.99 ㎥</p>	<p>愛南町 愛南町消防団 982 人 団長 松岡 増幸</p>	<p>消防本部で所管 庶務課 TEL (0895) 72-0119 FAX (0895) 73-1119</p>	<p>過 疎</p>
<p>⑪ 八幡浜地区施設事務組合消防本部 消防長 消防監 山崎 利夫 八幡浜市松柏丙 796 〒796-0010 TEL (0894) 22-0119 FAX (0894) 22-5227 昭和 59 年 4 月 1 日 E-mail syoubou@fd-yawatahama-ehime.jp</p>	<p>消防長 — 次長</p> <ul style="list-style-type: none"> 本部 <ul style="list-style-type: none"> 総務課 予防課 警防課 八幡浜地区施設事務組合 — 署長 <ul style="list-style-type: none"> 特殊災害対策室 本署 第一分署 第二分署 第三分署 <p>消防署</p> <p>消防職員 106 人 火災 19 件 救急 2,229 件 救助 16 件</p> <p>24,576 世帯/住基 51,807 人(国調 51,528)/268.05 ㎥</p>	<p>八幡浜市 八幡浜市消防団 735 人 団長 菊池 眞策</p>	<p>八幡浜市総務課危機管理・原子力対策室 八幡浜市北浜 1-1-1 〒796-8501 TEL (0894) 22-3111 FAX (0894) 24-0610</p>	<p>離 島 過 疎 原 子 力 入 湯</p>
<p>伊方町 伊方町消防団 512 人 団長 吉田 兼治</p>	<p>伊方町役場総務課 西宇和郡伊方町湊浦 1993-1 〒796-0301 TEL (0894) 38-0211 FAX (0894) 38-1373</p>	<p>原 子 力 過 疎 入 湯</p>		
<p>緊援隊登録部隊 (消火 2・救急 1・救助 1・特災 1・特装 1・後方支援 1)</p>				

消防本部名 消防長名 所在地・郵便番号 代表電話 災害担当課電話 同F A X 地域衛星通信電話 同F A X 消防本部設置年月日 E-mailアドレス	組 織 の 概 要 消防本部及び消防署所	消 防 団 名 数 消 防 団 長 名 消 防 団 員 名 数	団事務所管市町村 市町村（課）名 所 在 地 郵 便 番 号 電 話 番 号 F A X 番 号	特 記 事 項
構成市町 八幡浜市 （組合加入日） 昭和59年4月1日 西予市三瓶町 （組合加入日） 昭和59年4月1日 西宇和郡伊方町 （組合加入日） 昭和59年4月1日	14,995世帯／34,907人(34,951)／132.68㎢ 3,102世帯／7,073人(6,951)／41.39㎢ 4,488世帯／9,827人(9,626)／93.98㎢			
12 伊予消防等事務組合消防本部 消防長 消防監 松原 洋右 伊予市下吾川950-3 〒799-3111 TEL(089)982-0119 FAX(089)983-4311 昭和48年3月31日 E-mail iyo-fireunion@119 iyo.jp	<p>消防職員 157人 火災 21件 救急 4,100件 救助 48件</p>	伊予市 伊予市消防団 794人 団長 亀岡 誠 松前町 松前町消防団 308人 団長 池内 勝彦 砥部町 砥部町消防団 301人 団長 後藤 英治	伊予消防署 伊予市下吾川950-3 〒799-3111 TEL(089)982-0119 FAX(089)983-4311 松前消防署 伊予郡松前町大字 筒井809-1 〒791-3120 TEL(089)984-3404 FAX(089)984-4310 砥部消防署 伊予郡砥部町宮内 1350-2 〒791-2120 TEL(089)962-2119 FAX(089)962-3395	みなし過疎 一部過疎 緊援隊登録部隊（消火2・救急1）
構成市町 伊予市 （組合加入日） 昭和48年3月31日 伊予郡松前町 （組合加入日） 昭和48年3月31日	14,003世帯／37,754人(36,827)／194.44㎢ 11,525世帯／30,782人(30,064)／20.41㎢	伊予郡砥部町 （組合加入日） 昭和48年3月31日		
13 宇和島地区広域事務組合消防本部 消防長 消防監 宮田新介 宇和島市丸之内 5丁目1番18号 〒798-0060 TEL(0895)22-7500(代) 警防課(0895)20-0119 FAX(0895)24-7662 昭和54年4月1日 E-mail u-fire@city.uwajima.lg.jp	<p>消防職員 136人 火災 27件 救急 4,802件 救助 36件</p>	宇和島市 宇和島市消防団 2,139人 団長 山下 忠文 松野町 松野町消防団 161人 団長 岡本 純一 鬼北町 鬼北町消防団 461人 団長 二宮 悟	宇和島市役所 危機管理課 宇和島市曙町1番地 TEL(0895)24-1111 FAX(0895)24-1121 松野町役場 防災安全課 北宇和郡松野町大 字松丸343番地 〒798-2192 TEL(0895)42-1111 FAX(0895)42-1119 鬼北町役場 総務・財政課 北宇和郡鬼北町大 字近永800番地1 〒798-1395 TEL(0895)45-1111 FAX(0895)45-1119	離 過 島 疎 過 疎 過 疎

<p>構成市町 宇和島市 (組合加入日) 昭和54年4月1日</p> <p>北宇和郡松野町 (組合加入日) 昭和54年4月1日</p> <p>北宇和郡鬼北町 (組合加入日) 昭和54年4月1日</p>	<p>32,732世帯/78,068人(77,465)/468.16km²</p> <p>1,675世帯/4,165人(4,072)/98.45km²</p> <p>4,614世帯/10,772人(10,705)/241.88km²</p>	<p>緊援隊登録部隊 (都道府県大隊指揮1・消火2・救急3・後方支援1)</p>		
<p>事務組合消防本部 消防長 消防監 成見 一二三 大洲市大洲 1034番地の4 〒795-0012 TEL(0893)24-0119 FAX(0893)24-3073 昭和50年4月1日 E-mail syoubo@ozu119.jp</p>	<p>消防次長</p> <ul style="list-style-type: none"> 本部 <ul style="list-style-type: none"> 総務課 予防課 警防課 <ul style="list-style-type: none"> 通信指令室 大洲消防署 <ul style="list-style-type: none"> 本署 長浜支署 川上支署 内子消防署 <ul style="list-style-type: none"> 本署 小田出張所 <p>消防職員 106人 火災24件 救急3,221件 救助43件</p>	<p>大洲市 大洲市消防団 1,479人 団長 中川 一夫</p>	<p>大洲市危機管理課 大洲市大洲690番地 の1 〒795-8601 TEL(0893)24-2111 FAX(0893)24-2122</p>	<p>離過疎</p>
<p>構成市町 大洲市 (組合加入日) 昭和50年4月1日</p>	<p>18,057世帯/44,634人(44,086)/432.22km²</p>	<p>内子町 内子町消防団 797人 団長 高橋 賢次</p>	<p>内子町総務課 喜多郡内子町平岡 甲168 〒791-3301 TEL(0893)44-2111 FAX(0893)44-4300</p>	<p>過疎</p>
<p>24,532世帯/住基61,668人(国調60,828)/731.67km²</p>		<p>緊援隊登録部隊(救急1・消火2・救助1)</p>		

面積 (km ²)	7,103.93
消防本部数	15
消防職員数 (人)	1,173
消防団員数 (人)	8,172

⑨高吾北広域町村事務組合

⑩嶺北広域行政事務組合

高知県

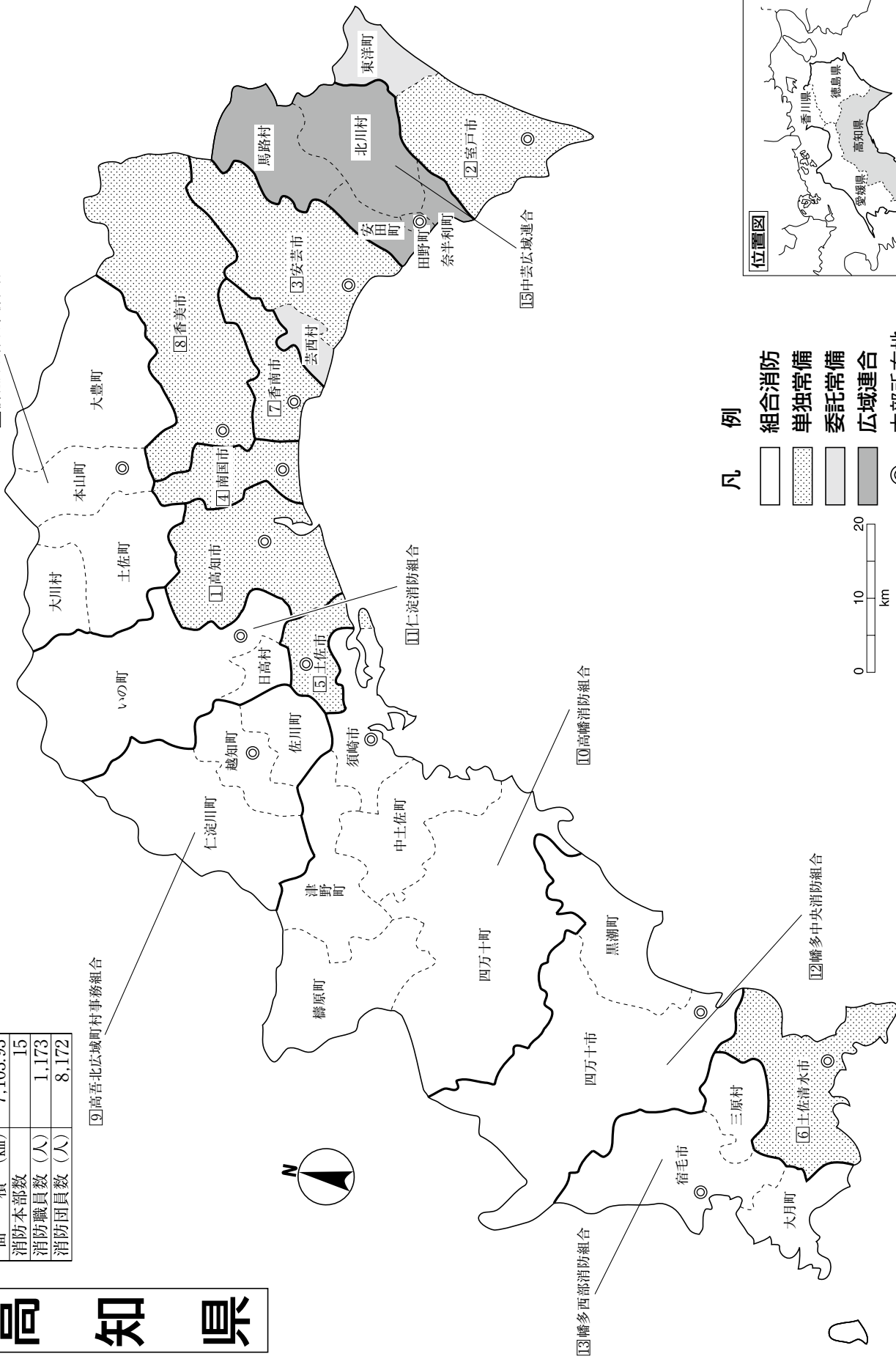

位置図

- 凡例
- 組合消防
 - 単独常備
 - 委託常備
 - 広域連合
 - 本部所在地

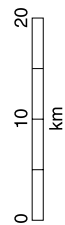

高 知 県

県 庁 〒780-8570 高知市丸の内1-2-20	代表課直通	TEL(088)823-1111 TEL(088)823-9318 FAX(088)823-9253 消防防災無線 39-11 (FAX切替) E-mail 010301@ken.pref.kochi.lg.jp
消 防 学 校 〒781-2126 吾川郡いの町大内2030		TEL(088)892-0087 FAX(088)892-0954 E-mail 010302@ken.pref.kochi.lg.jp
消防防災航空隊 〒783-0093 南国市物部高知空港		TEL(088)864-3890 FAX(088)864-3896 E-mail 010301@ken.pref.kochi.lg.jp

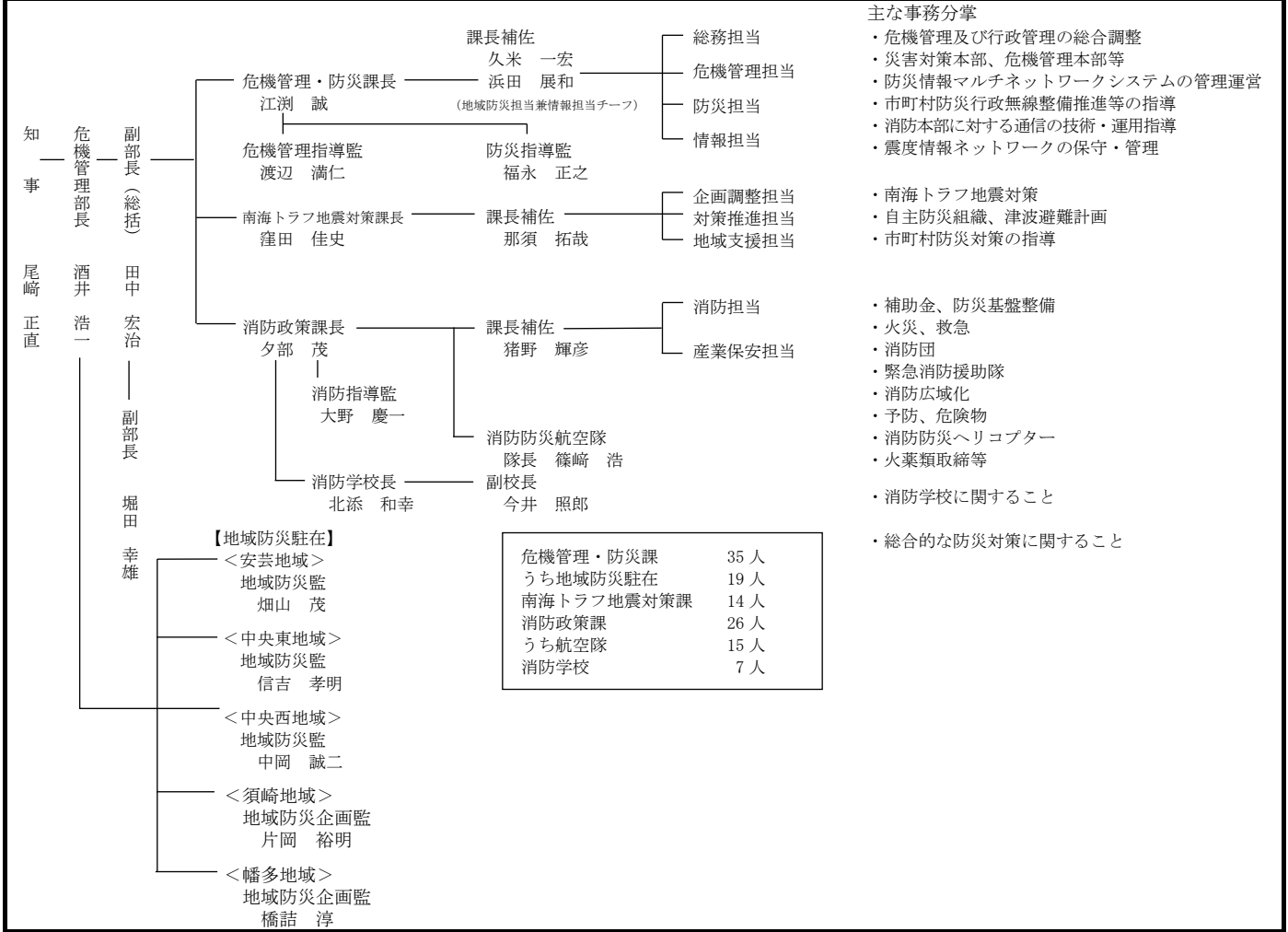

常 備 化 状 況

項目	区分	総 数				常 備 化 市 町 村				非 常 備 町 村			比 較		
		市	町	村	合計	市	町	村	合計	町	村	合計	算定式	比較	
市 町 村		11	17	6	34	11	17	6	34	-	-	-	②/①×100 (市町村 常備化率)	% 100	
面 積 (km ²)		3,075.78	3,400.85	627.30	7,103.93	3,075.78	3,400.85	627.30	7,103.93	-	-	-	②'/①'×100 (常備化 面積率)	% 100	
平成27年 国調人口 (人)		595,389	119,912	12,975	728,276	595,389	119,912	12,975	728,276	-	-	-	②''/①''×100 (常備化 人口率)	% 100	
消 防 本 部 数	単独					8	-	-	8						
	組合									7					
	合計									15					
組 合 加 入 数						3	16	5	24				③/②×100 (組合化率)	% 70.5	
事 務 委 託 市 町 村 数						-	1	1	2						
緊 急 消 防 援 助 隊 登 録 部 隊 数		統合2・指揮2・消火16・救助5・救急14・後方支援8・通信1・特殊災害2・特殊装備2・航空2													

消防本部名 消防長名 所在地・郵便番号 代表電話 災害担当課電話 同FAX 地域衛星通信電話 同FAX 消防本部設置年月日 E-mailアドレス	組 織 の 概 要 消防本部及び消防署所	消 防 団 名 数 名 消防団設置市町村 消防団名・団員 団 長	団事務所管市町村 市町村（課）名 所 在 地 郵 便 番 号 電 話 番 号 F A X 番 号	特 記 事 項
① 高知市消防局 消防局長 消防正監 高井 祐介 高知市丸ノ内1-7-45 〒780-0850 TEL (088) 822-8151 警防課 (088) 871-7502 FAX (088) 824-5082 地域衛星通信(通信室) TEL 039-501-9 FAX 039-501-398 昭和23年12月28日 E-mail kc-190200@city.kochi.lg.jp	消防局長 消防局 高知市中消防署 高知市東消防署 高知市南消防署 消防職員 381人 火災 82件 救急 17,841件 救助 60件 153,594世帯/住基 332,059 (国調 337,190) 人/309.00km ²	高知市 高知市消防団 830人 団長 山本 紘宇	消防局で所管 総務課消防団係 〒780-0844 高知市永国寺町 6-18 〒780-0844 TEL (088) 872-0690 FAX (088) 872-0692	一部過疎 入 湯 緊援隊登録部隊(統合2・指揮1・消火4・救助3・救急2・ 後方支援4・通信1・特災(毒劇)2・特装2) I R T 6
② 室戸市消防本部 消防長 消防司令長 竹谷 昭一 室戸市室津12番地 〒781-7102 TEL (0887) 22-0014 警防課 (0887) 22-0014 FAX (0887) 22-4814 昭和43年4月1日 E-mail mr-070100@city.muroto.lg.jp	消防局長 本部 室戸市消防署 消防職員 49人 火災 12件 救急 1,228件 救助 7件 7,894世帯/住基 16,604人 (国調 16,108人) /322.24km ²	室戸市 室戸市消防団 290人 団長 谷川 岩男 東洋町 東洋町消防団 100人 団長 奥村 直行	消防本部で所管 総務班 TEL (0887) 22-0014 FAX (0887) 22-4814 東洋町役場総務課 安芸郡東洋町大字 生見 758-3 〒781-7414 TEL (0887) 29-3111 FAX (0887) 29-3813	過 疎 入 湯 緊援隊登録部隊(消火1・救急1)
事務受託市 室戸市	6,512世帯/14,006人 (13,524人) /248.18km ²			
事務委託町 安芸郡東洋町 (事務委託日) 平成4年12月1日	1,382世帯/2,598人 (2,584人) /74.06km ²			
③ 安芸市消防本部 消防長 消防司令長 松本 龍二 安芸市西浜190番地1 〒784-0020 TEL (0887) 34-1244 警防係 (0887) 37-9102 FAX (0887) 37-9104 昭和42年4月1日 E-mail syobo@city.aki.lg.jp	消防局長 本部 安芸市消防署 消防職員 40人 火災 13件 救急 1,585件 救助 22件 9,092世帯/住基 21,631人 (国調 21,435人) /356.81km ²	安芸市 安芸市消防団 257人 団長 野町 久壽昭 芸西村 芸西村消防団 82人 団長 岩宗 勇次	消防本部で所管 総務係 TEL (0887) 37-9102 FAX (0887) 37-9104 芸西村総務係 安芸郡芸西村和食 甲 1262 〒781-5792 TEL (0887) 33-2111 FAX (0887) 33-4035	過 疎 入 湯 緊援隊登録部隊(消火1・救急1)
事務受託市 安芸市	7,604世帯/17,786人 (17,577人) /317.21km ²			
事務委託村 安芸郡芸西村 (事務委託日) 昭和54年4月1日	1,488世帯/3,845人 (3,858人) /39.60km ²			

消防本部名 消防長名 所在地・郵便番号 代表電話 災害担当課電話 同FAX 地域衛星通信電話 同FAX 消防本部設置年月日 E-mailアドレス	組 織 の 概 要 消防本部及び消防署所	消 防 団 名 数 名 消防団設置市町村 消防団名・団員 団 長	団事務所管市町村 市町村(課)名 所在地 郵便番号 電話番号 FAX番号	特 記 事 項
④ 南国市消防本部 消防長 消防司令長 小松 和英 南国市篠原 164 番地 1 〒783-0006 TEL (088) 863-3511 警防課 (088) 863-3511 FAX (088) 863-6220 昭和 42 年 10 月 1 日 E-mail n-shoubou@city. nankoku.lg.jp	<p>消防職員 66 人 火災 18 件 救急 2,450 件 救助 34 件 高知空港</p>	南国市 南国市消防団 338 人 団長 葛目 浩一	消防本部で所管 総務課消防団係 TEL (088) 863-3511 FAX (088) 863-6220	入 湯 緊援隊登録部隊 (消火 1・救急 1)
⑤ 土佐市消防本部 消防長 消防司令長 岡林 均 土佐市蓮池 978 番地 1 〒781-1105 TEL (088) 852-0001 警防課 (088) 852-0001 FAX (088) 852-0067 昭和 41 年 10 月 1 日 E-mail shoubou@city.tosa.lg.jp	<p>消防職員 48 人 火災 8 件 救急 1,567 件 救助 13 件</p>	土佐市 土佐市消防団 331 人 団長 山本 倫弘	消防本部で所管 総務課総務班 TEL (088) 852-0001 FAX (088) 852-0067	入 湯 緊援隊登録部隊 (消火 1・救急 1・後方支援 1)
⑥ 土佐清水市消防本部 消防長 消防司令長 上原 由隆 土佐清水市以布利 980-143 〒787-0302 TEL (0880) 82-8119 警防課 (0880) 82-8119 FAX (0880) 82-8923 昭和 44 年 4 月 1 日 E-mail syoubou@city. tosashimizu.lg.jp	<p>消防職員 35 人 火災 9 件 救急 821 件 救助 12 件</p>	土佐清水市 土佐清水市消防団 406 人 団長 畦地 長寿	消防本部で所管 総務係 TEL (0880) 82-8119 FAX (0880) 82-8923	過 疎 入 湯 緊援隊登録部隊 (消火 1)
⑦ 香南市消防本部 消防長 消防司令長 山崎 良満 香南市赤岡町 2032-2 〒781-5310 TEL (0887) 55-4141 警防課 (0887) 55-4141 FAX (0887) 55-2430 平成 18 年 3 月 1 日 E-mail shoubou@city. Kochi-konan.lg.jp	<p>消防職員 44 人 火災 13 件 救急 1,672 件 救助 29 件 高知空港</p>	香南市 計 278 人 香南市野市消防団 83 人 団長 宮本 慶澄 香南市香我美消防団 90 人 団長 西内 康浩 香南市夜須消防団 51 人 団長 横田 榮介 香南市赤岡消防団 33 人 団長 久保 壽男 香南市吉川消防団 21 人 団長 中元 則夫	消防本部で所管 総務課消防団係 TEL (0887) 55-4141 FAX (0887) 55-2430	一 部 過 疎 入 湯 緊援隊登録部隊 (救助 1・後方支援 1)

<p>⑧ 香美市消防本部 消防長 消防司令長 寺田 潔 香美市土佐山田町百石町2-3-51 〒782-0035 TEL (0887) 53-4176 警防班 (0887) 53-4176 FAX (0887) 53-5313 平成 18 年 3 月 1 日 E-mail shobo-keibo@city.kami.lg.jp</p>	<p>消防長 — 次長</p> <ul style="list-style-type: none"> — 本部 — 消防課 <ul style="list-style-type: none"> — 予防班 — 警防班 — 総務班 — 香美市消防署 — 香北分署 <p>消防職員 57 人 火災 9 件 救急 1,629 件 救助 16 件</p> <p>11,979 世帯 / 住基 26,526 人 (国調 27,513 人) / 537.86 km²</p>	<p>香美市 香美市消防団 391 人 団長 五百蔵 透</p>	<p>消防本部で所管 消防課警防班 TEL (0887) 53-4176 FAX (0887) 53-5313</p>	<p>過 疎 入 湯</p>
<p>⑨ 高吾北広域町村事務組合消防本部 消防長 消防司令長 松田 貞雄 高岡郡越知町越知甲 3105-3 〒781-1301 TEL (0889) 26-2111 警防班 (0889) 26-2111 FAX (0889) 26-3639 昭和 48 年 4 月 1 日 E-mail kougohoku-fd@m2.dion.ne.jp</p>	<p>消防長 — 次長</p> <ul style="list-style-type: none"> — 本部 — <ul style="list-style-type: none"> — 総務係 — 予防係 — 警防係 — 高吾北消防署 — 仁淀川分署 <p>消防職員 51 人 火災 14 件 救急 1,549 件 救助 27 件</p> <p>10,533 世帯 / 住基 24,703 人 (国調 24,460 人) / 545.75 km²</p>	<p>佐川町 佐川町消防団 175 人 団長 岡村 統正</p>	<p>佐川町役場総務課 高岡郡佐川町甲 1650-2 〒789-1292 TEL (0889) 22-7700 FAX (0889) 22-1119</p>	<p>入 湯</p>
<p>構成町 高岡郡佐川町 (組合加入日) 昭和 47 年 4 月 27 日</p>	<p>5,237 世帯 / 13,166 人 (13,114 人) / 100.80 km²</p>	<p>越知町 越知町消防団 181 人 団長 松井 邦夫</p>	<p>越知町役場総務課 高岡郡越知町越知甲 1970 〒781-1301 TEL (0889) 26-1111 FAX (0889) 26-0600</p>	<p>過 疎 入 湯</p>
<p>高岡郡越知町 (組合加入日) 昭和 47 年 4 月 27 日</p>	<p>2,518 世帯 / 5,858 人 (5,795 人) / 111.95 km²</p>	<p>仁淀川町 仁淀川町消防団 270 人 団長 片岡 憲夫</p>	<p>仁淀川町役場総務課 吾川郡仁淀川町大崎 124 〒781-1592 TEL (0889) 35-0111 FAX (0889) 35-0571</p>	<p>過 疎 入 湯</p>
<p>吾川郡仁淀川町 (組合加入日) 平成 17 年 8 月 1 日</p>	<p>2,778 世帯 / 5,679 人 (5,551 人) / 333.00 km²</p>	<p>緊援隊登録部隊 (消火 1・後方支援 1・救急 1)</p>		
<p>⑩ 高幡消防組合消防本部 消防長 消防監 竹内 正志 須崎市山手町 1 番 7 号 〒785-0031 TEL (0889) 43-1272 消防課 (0889) 43-1272 FAX (0889) 42-9099 昭和 46 年 4 月 1 日 E-mail honbu05@koban119.jp</p>	<p>消防長 — 次長</p> <ul style="list-style-type: none"> — 本部 — <ul style="list-style-type: none"> — 総務課 — 消防課 — 須崎消防署 — <ul style="list-style-type: none"> — 中土佐分署 — 津野山分署 — 薬山出張所 — 四万十清流消防署 — 西分署 <p>消防職員 133 人 火災 26 件 救急 3,220 件 救助 27 件</p> <p>23,348 世帯 / 住基 56,949 人 (国調 56,173 人) / 1,405.32 km²</p>	<p>須崎市 高幡消防組合須崎消防団 197 人 団長 奥崎 幸則</p>	<p>須崎消防署 須崎市山手町 1 番 7 号 〒785-0031 TEL (0889) 42-0119 FAX (0889) 43-0119</p>	<p>過 疎 入 湯</p>
<p>構成市町 須崎市 (組合加入日) 昭和 46 年 4 月 1 日</p>	<p>9,121 世帯 / 22,508 人 (22,606 人) / 135.44 km²</p>	<p>四万十町 高幡消防組合四万十消防団 351 人 団長 橋本 章一</p>	<p>四万十清流消防署 高岡郡四万十町古市町 5-1 〒786-0007 TEL (0880) 22-0001 FAX (0880) 22-2635</p>	<p>過 疎 入 湯</p>
<p>高岡郡四万十町 (組合加入日) 平成 18 年 3 月 20 日</p>	<p>7,454 世帯 / 17,643 人 (17,325 人) / 642.30 km²</p>	<p>中土佐町 高幡消防組合中土佐消防団 171 人 団長 嶋岡 敏雄</p>	<p>中土佐分署 高岡郡中土佐町久礼 6465-2 〒789-1301 TEL (0889) 52-2319 FAX (0889) 52-2075</p>	<p>過 疎 入 湯</p>
<p>高岡郡中土佐町 (組合加入日) 昭和 46 年 4 月 1 日</p>	<p>2,916 世帯 / 7,156 人 (6,840 人) / 193.28 km²</p>	<p>梶原町 高幡消防組合梶原消防団 250 人 団長 森田 耕一</p>	<p>津野山分署 高岡郡津野町北川 2589-1 〒785-0502 TEL 0889 (40) 1099 FAX 0889 (62) 3237</p>	<p>過 疎 入 湯</p>
<p>津野町 高幡消防組合津野消防団 204 人 団長 鍋島 雅俊</p>	<p>津野山分署薬山出張所 高岡郡津野町永野 471 〒785-0201 TEL 0889 (55) 2330 FAX 0889 (55) 2245</p>	<p>過 疎 入 湯</p>		

消防本部名 消防長名 所在地・郵便番号 代表電話 災害担当課電話 同FAX 地域衛星通信電話 同FAX 消防本部設置年月日 E-mail アドレス	組 織 の 概 要 消防本部及び消防署所	消 防 団 名 数 名 消防団設置市町村名 消防団名・団員数 団 長	団事務所管市町村 市町村（課）名 所 在 地 郵 便 番 号 電 話 番 号 F A X 番 号	特 記 事 項
高岡郡榑原町 （組合加入日） 昭和 46 年 4 月 1 日	1,560 世帯／3,619 人（3,608 人）／236.45 ㎥			緊援隊登録部隊（消火1・救助1・救急2・後方支援1）
高岡郡津野町 （組合加入日） 平成 17 年 2 月 1 日	2,297 世帯／6,023 人（5,794 人）／197.85 ㎥			
11 仁淀消防組合消防本部 消防長 消防司令長 澁谷 良八 吾川郡いの町西町1番地 〒781-2112 TEL (088) 893-3221 警備 (088) 893-3221 FAX (088) 893-3225 昭和 48 年 3 月 21 日 E-mail niyodoshoubou@apricot.ocn.ne.jp	消防次長 消防長 本部 仁淀消防組合消防署 吾北分署 日高分署 消防職員 58 人 火災 15 件 救急 1,544 件 救助 23 件	いの町 いの町消防団 392 人 団長 剛役 隆雄	いの町役場総務課 吾川郡いの町 1700-1 〒781-2192 TEL (088) 893-1111 FAX (088) 892-0353	一部過疎 入 湯
構成町村 吾川郡いの町 （組合加入日） 平成 16 年 10 月 1 日	9,198 世帯／23,574 人（22,767 人）／470.97 ㎥	日高村 日高村消防団 101 人 団長 藤岡 利幸	日高村役場総務課 高岡郡日高村本郷 61-1 〒781-2194 TEL (0889) 24-5111 FAX (0889) 24-7900	緊援隊登録部隊（指揮1・消火1・救急1）
12 幡多中央消防組合消防本部 消防長 消防司令長 前田 和哉 四万十市右山 750-1 〒787-0015 TEL (0880) 34-5881 警備 (0880) 34-5881 FAX (0880) 34-6196 昭和 48 年 6 月 1 日 E-mail hata-fd@city.shimanto.lg.jp	消防次長 消防長 本部 四万十消防署 黒潮消防署 西土佐分署 消防職員 77 人 火災 17 件 救急 2,172 件 救助 29 件	四万十市 四万十市消防団 592 人 団長 岡山 修正	四万十市地震防災課 四万十市大橋通 4-10 〒787-8501 TEL (0880) 34-1111 FAX (0880) 34-5123	一部過疎 過 疎
構成市町 四万十市 （組合加入日） 平成 17 年 4 月 10 日	14,771 世帯／34,530 人（34,313 人）／632.29 ㎥	黒潮町 黒潮町消防団 281 人 団長 杉本 正守	黒潮町情報防災課 幡多郡黒潮町入野 2019-1 〒789-1992 TEL (0880) 43-2111 FAX (0880) 43-2788	緊援隊登録部隊（消火1・救急1）
13 幡多西部消防組合消防本部 消防長兼事務局長 消防司令長 沢田 清隆 宿毛市和田 1412 番地 1 〒788-0052 TEL (0880) 63-0119 警備 (0880) 63-0119 FAX (0880) 63-3396 昭和 50 年 4 月 1 日 E-mail syoubou@city.sukumo.lg.jp	消防次長 消防長 本部 事務局長 事務局長補佐 宿毛消防署 三原分署 大月分署 消防職員 61 人 火災 12 件 救急 1,518 件 救助 25 件	宿毛市 宿毛市消防団 488 人 団長 岩本 公一	消防本部で所管 消防係 TEL (0880) 63-3111 FAX (0880) 63-3396	離 島 過 疎 入 湯
	11,997 世帯／住基 28,241 人（国調 27,576 人）／474.50 ㎥	大月町 大月町消防団 228 人 団長 市原 泰	大月分署 消防係 幡多郡大月町弘見 2106-1 〒788-0302 TEL (0880) 73-1313 FAX (0880) 73-1266	過 疎
		三原村 三原村消防団 50 人 団長 大倉 民雄	三原分署 消防係 幡多郡三原村来栖野 346 〒787-0803 TEL (0880) 46-2629 FAX (0880) 46-2131	過 疎
			緊援隊登録部隊（救急1）	

構成市町村 宿毛市 (組合加入日) 昭和 50 年 4 月 1 日 8,925 世帯 / 21,258 人 (20,907 人) / 286.19 km ²		幡多郡三原村 (組合加入日) 昭和 50 年 4 月 1 日 703 世帯 / 1,640 人 (1,574 人) / 85.37 km ²			
幡多郡大月町 (組合加入日) 昭和 50 年 4 月 1 日 2,369 世帯 / 5,343 人 (5,095 人) / 102.94 km ²					
嶺北広域行政事務 組合消防本部 消防長 消防司令長 西村 景男 長岡郡本山町本山 995 〒781-3601 TEL (0887) 76-2806 警防係 (0887) 76-2806 FAX (0887) 76-3581 昭和 48 年 5 月 17 日 E-mail reihokul19@reihoku-k.jp	消 防 次 長 長 長 本部 嶺北消防署 消防職員 37 人 火災 10 件 救急 849 件 救助 25 件 5,682 世帯 / 住基 11,807 人 (国調 11,928 人) / 756.68 km ²	大豊町 大豊町消防団 258 人 団長 上村 行和	大豊町総務課 長岡郡大豊町高須 231 〒789-0392 TEL (0887) 72-0450 FAX (0887) 72-0474	過 疎	
		本山町 本山町消防団 182 人 団長 前田 昭彦	本山町総務課 長岡郡本山町本山 504 〒781-3692 TEL (0887) 76-2223 FAX (0887) 76-3593	過 疎 入 湯	
		土佐町 土佐町消防団 233 人 団長 細川 盛次	土佐町総務企画課 土佐郡土佐町土居 194 〒781-3492 TEL (0887) 82-0480 FAX (0887) 82-2681	過 疎	
構成町村 長岡郡大豊町 (組合加入日) 昭和 48 年 5 月 17 日 2,050 世帯 / 3,914 人 (3,962 人) / 315.06 km ²		大川村 大川村消防団 42 人 団長 岩崎 正一		大川村総務課 土佐郡大川村小松 27-1 〒781-3703 TEL (0887) 84-2211 FAX (0887) 84-2328	過 疎
長岡郡本山町 (組合加入日) 昭和 48 年 5 月 17 日 1,688 世帯 / 3,509 人 (3,573 人) / 134.22 km ²		緊援隊登録部隊 (消火 1・救急 1)			
土佐郡土佐町 (組合加入日) 昭和 48 年 5 月 17 日 1,734 世帯 / 3,992 人 (3,997 人) / 212.13 km ²					
土佐郡大川村 (組合加入日) 昭和 48 年 5 月 17 日 210 世帯 / 392 人 (396 人) / 95.27 km ²					
中芸広域連合消防本 部 消防長 消防司令長 西山 和則 安芸郡田野町 1440-1 〒781-6410 TEL (0887) 38-2643 警防係 (0887) 38-2643 FAX (0887) 38-2554 昭和 45 年 4 月 1 日 E-mail syoubou@union.chugei- kouiki.lg.jp chugei-f@fancy. ocn.ne.jp	消 防 次 長 長 長 本部 中芸消防署 消防職員 36 人 火災 7 件 救急 818 件 救助 8 件 4,781 世帯 / 住基 11,076 人 (国調 10,807 人) / 449.46 km ²	安田町 中芸広域連合安田町 消防団 57 人 団長 南 久雄	消防本部で所管 総務係 TEL (0887) 38-2643 FAX (0887) 38-2554	過 疎	
		田野町 中芸広域連合田野町 消防団 32 人 団長 牛窓 恭助		過 疎 入 湯	
		奈半利町 中芸広域連合奈半利町 消防団 65 人 団長 宮地 誓		過 疎	
		北川村 中芸広域連合北川村 消防団 25 人 団長 田中 静夫		過 疎 入 湯	
		馬路村 中芸広域連合馬路村 消防団 46 人 団長 中屋 博義		過 疎	
構成町村 安芸郡安田町 (組合加入日) 昭和 45 年 4 月 1 日 1,146 世帯 / 2,773 人 (2,631 人) / 52.36 km ²		緊援隊登録部隊 (消火 1)			
安芸郡田野町 (組合加入日) 昭和 45 年 4 月 1 日 1,188 世帯 / 2,745 人 (2,733 人) / 6.53 km ²					

高 知 県

<small>ふりがな</small> 消防本部名 消防長名 所在地・郵便番号 代表電話 災害担当課電話 同FAX 地域衛星通信電話 同FAX 消防本部設置年月日 E-mailアドレス	組 織 の 概 要		団事務所管市町村	特 記 事 項
	消防本部及び消防署所	消 防 団 設 置 市 町 村 名 消 防 団 名 ・ 団 員 数 名 団 長	市 町 村 (課) 名 所 在 地 郵 便 番 号 電 話 番 号 F A X 番 号	
<small>あき なる</small> 安芸郡奈半利町 (組合加入日) 昭和 45 年 4 月 1 日	1,474 世帯 / 3,332 人 (3,326 人) / 28.36 km ²			
<small>あき きたがわ</small> 安芸郡北川村 (組合加入日) 昭和 45 年 4 月 1 日	582 世帯 / 1,328 人 (1,294 人) / 196.73 km ²			
<small>あき うまじ</small> 安芸郡馬路村 (組合加入日) 昭和 45 年 4 月 1 日	391 世帯 / 898 人 (823 人) / 165.48 km ²			

福岡県

- 凡例
- 組合消防
 - ▨ 単独常備
 - ◎ 本部所在地

面積 (km ²)	4,986.40
消防本部数	25
消防職員数 (人)	4,890
消防団員数 (人)	25,115

福岡都市圏消防共同指令センター

2・11・14・16・22・23・24

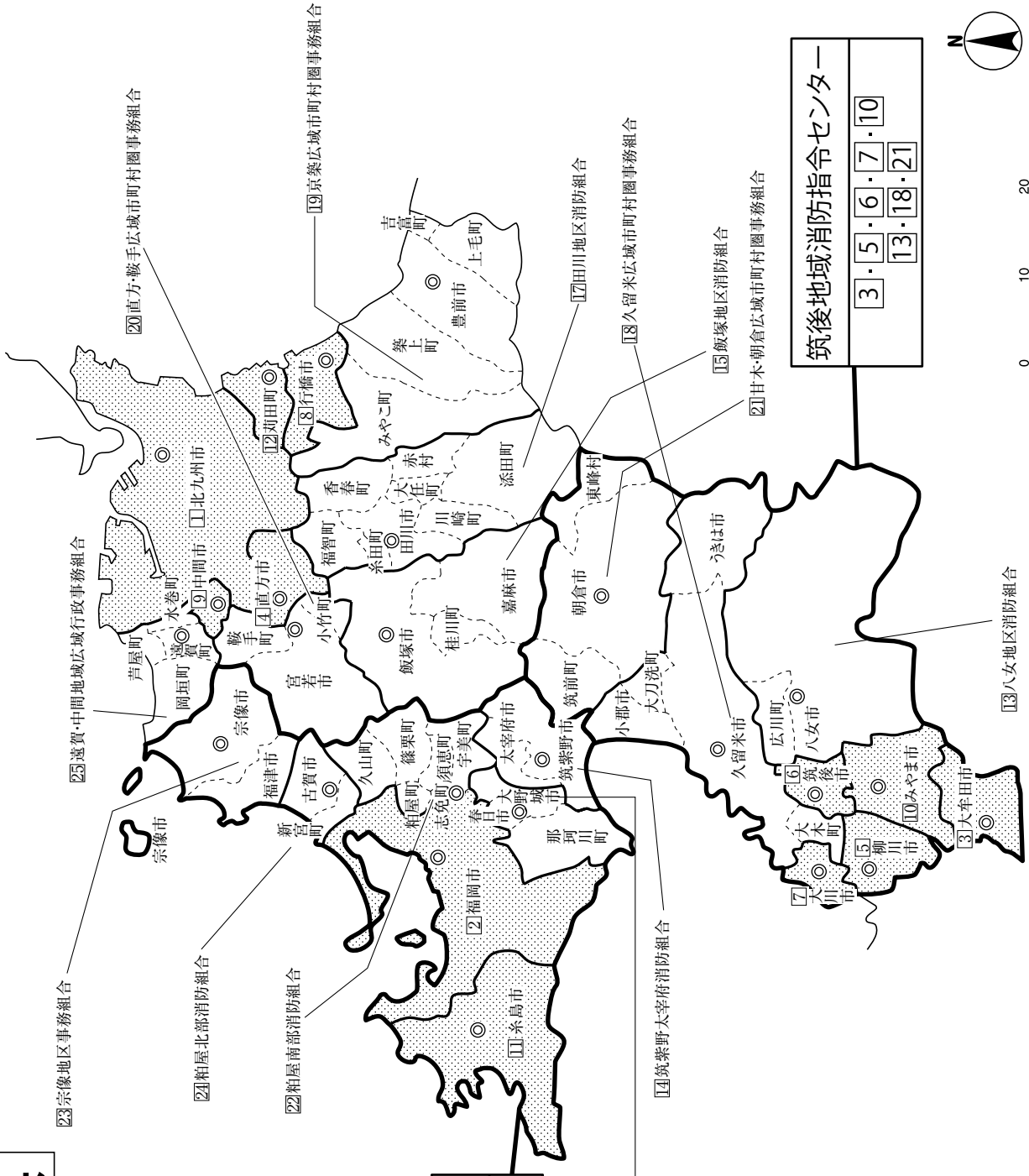
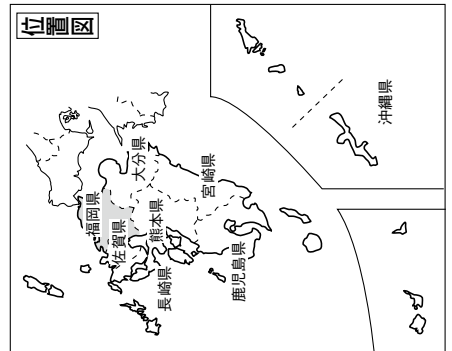

筑後地域消防指令センター

3・5・6・7・10
13・18・21

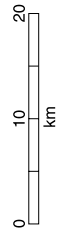

福岡県

県庁 〒812-8577 福岡市博多区東公園7番7号
 代表 消防防災指導課直通 TEL(092)651-1111
 TEL(092)643-3111
 FAX(092)643-3117
 消防防災無線 79-040-700-7023
 防災FAX 79-040-700-7399
 E-mail boushi@pref.fukuoka.lg.jp
 消防学校 〒820-0301 嘉麻市牛隈1794
 TEL(0948)57-2830
 FAX(0948)57-0269
 E-mail shoubougakkou@pref.fukuoka.lg.jp

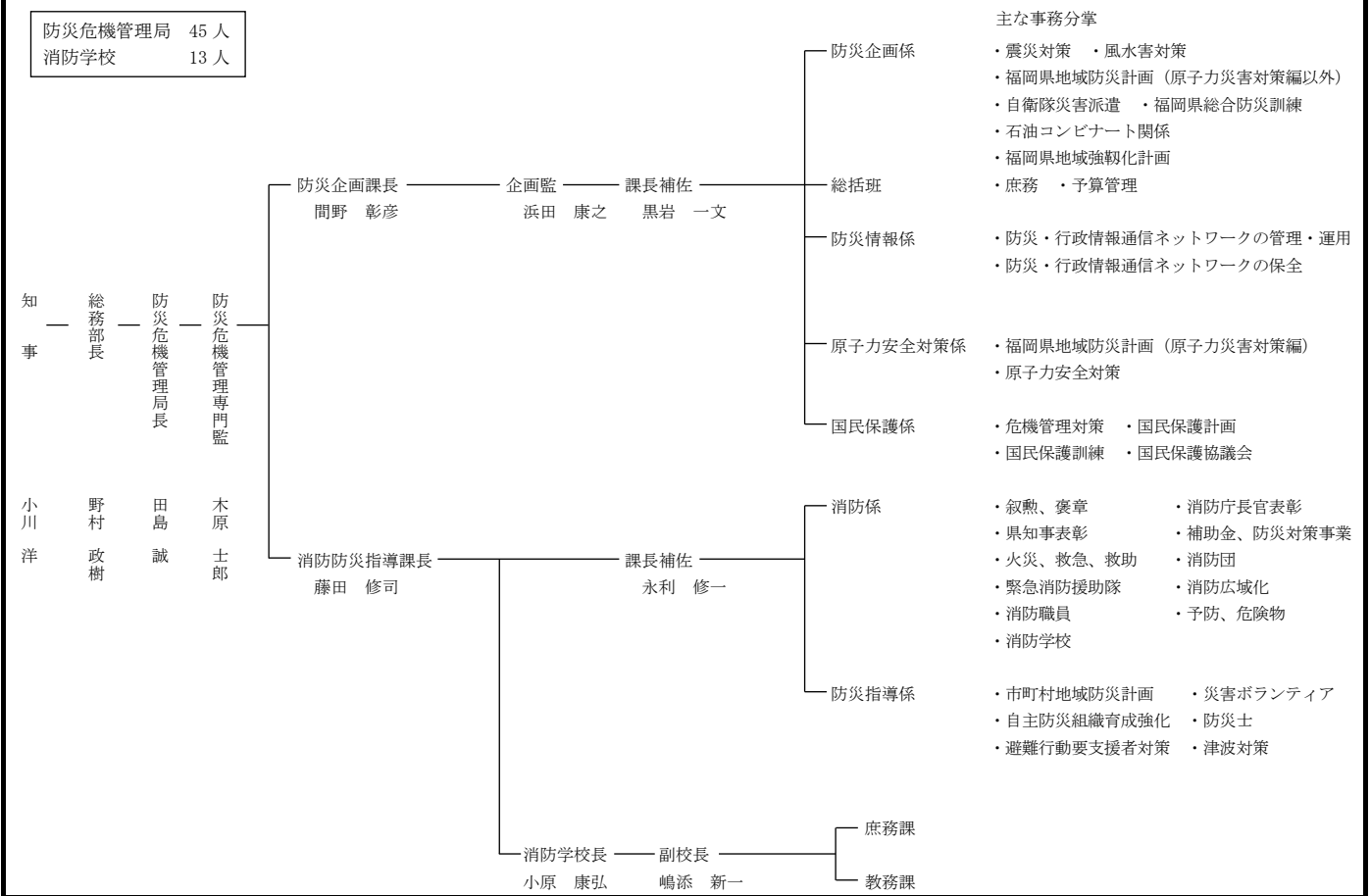

常備化状況

区分 項目	総 数				常 備 化 市 町 村				非 常 備 町 村			比 較						
	市	町	村	合計	市	町	村	合計	町	村	合計	算定式	比較					
市 町 村	28	30	2	60 ①	28	30	2	60 ②	-	-	-	②/①×100 (市町村 常備化率)	% 100					
面 積 (km ²)	3,688.03	1,214.41	83.95	4,986.40 ①	3,688.03	1,214.41	83.95	4,986.40 ②'	-	-	-	②'/①'×100 (常備化 面積率)	% 100					
平成27年 国調人口 (人)	4,448,474	647,886	5,196	5,101,556 ①''	4,448,474	647,886	5,196	5,101,556 ②''	-	-	-	②''/①''×100 (常備化 人口率)	% 100					
消 防 本 部 数	単独					11	1	-	12									
	組合																	
	合計																	
組合加入数					17	29	2	48 ③				③/②×100 (組合化率)	% 80.0					
事務委託 市町村数					-	-	-	-										
緊急消防援助隊 登録部隊数	指揮支援4・指揮7・消火40・救助11・救急32・後方支援19・通信支援1・特殊災害10・特殊装備18・航空3・水上2																	

<p>消防本部名 消防長名 所在地・郵便番号 代表電話 災害担当課電話 同F A X 地域衛星通信電話 同F A X 消防本部設置年月日 E-mailアドレス</p>	<p>組織の概要</p> <p>消防本部及び消防署所</p>		<p>団事務所管市町村</p> <p>市町村(課)名 所在地 郵便番号 電話番号 F A X 番号</p>	<p>特記 事項</p>
<p>北九州市消防局 消防局長 消防司監 土田 久好 北九州市小倉北区 大手町3-9 〒803-8509 TEL (093) 582-3802 FAX (093) 592-6898 指令課 TEL (093) 582-3823 FAX (093) 592-6805 地域衛星通信(指令課) TEL 040-101-70 FAX 040-100-115 昭和38年2月10日 E-mail shou-soumu@city. kitakyushu.lg.jp</p>	<p>消防局長</p> <ul style="list-style-type: none"> 本部 <ul style="list-style-type: none"> 総務部 <ul style="list-style-type: none"> 総務課 人事課 訓練研修センター 予防部 <ul style="list-style-type: none"> 予防課 指導課 規制課 警防部 <ul style="list-style-type: none"> 警防課 消防団・市民防災課 救急課 消防航空隊 指令課 門司消防署 <ul style="list-style-type: none"> 老松分署 松ヶ江分署 門司西分署 小倉北消防署 <ul style="list-style-type: none"> 浅野分署 井堀分署 富野分署 小倉南消防署 <ul style="list-style-type: none"> 三谷分署 新曾根分署 臨空分署 若松消防署 <ul style="list-style-type: none"> 島郷分署 藤ノ木分署 八幡東消防署 <ul style="list-style-type: none"> 枝光分署 高見分署 八幡西消防署 <ul style="list-style-type: none"> 折尾分署 楠橋分署 黒崎分署 戸畑消防署 <ul style="list-style-type: none"> 上津役分署 大谷分署 <p>消防職員 990人 火災256件 救急54,518件 救助445件 北九州空港</p> <p>426,325世帯/住基961,335人(国調961,286)/491.95㎤</p>	<p>北九州市 計1,946人 門司消防団 332人 団長 高田 年男</p> <p>小倉北消防団 210人 団長 辻 嘉一郎</p> <p>小倉南消防団 445人 団長 椰野 保博</p> <p>若松消防団 222人 団長 内村 勝藏</p> <p>八幡東消防団 190人 団長 古賀 憲二</p> <p>八幡西消防団 324人 団長 篠永 修一</p> <p>戸畑消防団 135人 団長 竹内 昇</p> <p>洞海湾消防団 88人 団長 上田 泰弘</p> <p>緊援隊登録部隊 39台、41隊、175人 ・指揮支援隊 2・県指揮隊 2・統合機動部隊指揮隊 1 ・消火小隊 12 (タンク車 10・化学車 2) ・救助小隊 3 ・救急小隊 4 ・後方支援小隊 6 ・特殊災害小隊 2 (毒劇物 1・大規模危険 0・密閉空間 1) ・特殊装備小隊 7 (水難 2・その他特殊 5) ・水上小隊 1 ・航空小隊 1 ※①統合機動部隊指揮隊は、県指揮隊を兼務 ②密閉空間は、その他特殊を兼務</p> <p>へり 1 I R T 11</p>	<p>消防本部で所管 消防局消防団・市民防災課 TEL (093) 582-3819</p>	<p>離島 石 康 コ 入 ン 湯</p>
<p>福岡市消防局 消防局長 消防司監 山下 周成 福岡市中央区舞鶴 3-9-7 〒810-8521 TEL (092) 725-6600 警防課 (092) 725-6551 FAX (092) 791-2420 災害救急指令センター (092) 725-6595 地域衛星通信(災害救急指令センター) TEL 040-130-6595 FAX 040-130-6730 昭和23年3月7日 E-mail somu.119@city.fukuoka. lg.jp</p>	<p>消防局長</p> <ul style="list-style-type: none"> 本部 <ul style="list-style-type: none"> 総務部 <ul style="list-style-type: none"> 総務課 職員課 管理課 消防学校 <ul style="list-style-type: none"> 教育課 警防部 <ul style="list-style-type: none"> 警防課 消防団課 救急課 消防航空隊 情報指令部 <ul style="list-style-type: none"> 情報管理課 災害救急指令センター 予防部 <ul style="list-style-type: none"> 予防課 指導課 査察課 防災センター 東消防署 <ul style="list-style-type: none"> 西戸崎出張所 和白出張所 多々良出張所 箱崎出張所 水上出張所 	<p>福岡市 計2,364人 東消防団 445人 団長 川添 正敏</p> <p>博多消防団 444人 団長 廣田 康信</p> <p>中央消防団 182人 団長 小川 健八郎</p> <p>南消防団 189人 団長 森藤 久繁</p> <p>早良消防団 363人 団長 角 徹</p> <p>西消防団 453人 団長 久保 隆昭</p> <p>水上消防団 288人 団長 末永 慶次</p>	<p>消防本部で所管 警防部消防団課消防団係 TEL (092) 725-6564 FAX (092) 791-2420</p>	<p>離島 石 康 コ 入 ン 湯</p>

消防本部名 消防長名 所在地・郵便番号 代表電話 災害担当課電話 同F A X 地域衛星通信電話 同F A X 消防本部設置年月日 E-mailアドレス	組 織 の 概 要		団事務所管市町村	特 記 事 項
	消防本部及び消防署所 消防職員 1,046 人 火災 283 件 救急 76,141 件 救助 469 件 福岡空港		消 防 団 名 消 防 団 設 置 市 町 村 名 消 防 団 名 ・ 団 員 数 名 団 長	市町村（課）名 所 在 地 郵 便 番 号 電 話 番 号 F A X 番 号 緊援隊登録部隊（救助3・救急6・消火7・指揮支援2・県 指揮2・後方支援6・特殊災害6（大危1・毒劇5）・特殊装 備8（水難1・震災対応1・その他6）・航空2・水上1） ヘリ 2 I R T 11
③ 大牟田市消防本部 消防長 消防監 小宮 孝一 大牟田市浄真町 46 〒836-0844 TEL (0944) 53-3521 警防課 (0944) 53-3540 FAX (0944) 53-7460 地域衛星通信 TEL 040-661-70（警防課） FAX 040-661-75 昭和 23 年 3 月 7 日 E-mail syoubousoumu@city. omuta.lg.jp e-syoubousoumu@city. omuta.fukuoka.jp	消防長 <ul style="list-style-type: none"> — 本部 — <ul style="list-style-type: none"> — 総務課 — 予防課 — 大牟田市消防署 — 警防課 <ul style="list-style-type: none"> — 明治出張所 — 吉野出張所 — 勝立出張所 消防職員 134 人 火災 39 件 救急 6,520 件 救助 58 件	大牟田市 大牟田市消防団 680 人 団長 堺 藏次	消防本部で所管 総務課消防団係 TEL 0944-53-3522 FAX 0944-53-7460 緊援隊登録部隊（消火1・救急1）	
④ 直方市消防本部 消防長 消防司令長 毛利 正史 直方市新町 2-5-10 〒822-0015 TEL (0949) 25-2300 警防課 (0949) 25-2303 FAX (0949) 25-2308 地域衛星通信 TEL040-667-70(警防課) FAX040-667-75 昭和 23 年 3 月 7 日 E-mail n119-somu@city.nogata. lg.jp n119-somu@city.nogata. fukuoka.jp	消防長 <ul style="list-style-type: none"> — 本部 — <ul style="list-style-type: none"> — 総務課 — 予防課 — 警防課 — 直方市消防署 消防職員 59 人 火災 15 件 救急 3,181 件 救助 24 件	直方市 直方市消防団 248 人 団長 矢野 富士雄	消防本部で所管 総務課消防団係 TEL 0949-25-2304 FAX 0949-25-2308 緊援隊登録部隊（救急1）	

<p>⑤ 柳川市消防本部 消防長 消防司令長 木下 隆行 柳川市本城町4-2 〒832-0061 TEL (0944) 74-0119 警防課 (0944) 74-0122 FAX (0944) 74-0185 地域衛星通信 TEL 040-662-70 FAX 040-662-75(指令室) 昭和39年12月21日 E-mail 総務課 119somu@city.yanagawa.lg.jp yanagawa.lg.jp 予防課 119yobo@city.yanagawa.lg.jp 警防課 119keibo@city.yanagawa.lg.jp 通信指令室 119tsushin@city.yanagawa.lg.jp</p>	<p>消防長</p> <ul style="list-style-type: none"> 本部 <ul style="list-style-type: none"> 総務課 予防課 警防課 柳川消防署 東部出張所 <p>消防職員 81人 火災 18件 救急 2,874件 救助 30件</p> <p>23,453世帯/住基 67,490人(国調 67,777)/77.15km²</p>	<p>柳川市 柳川市消防団 704人 団長 中村 明彦</p>	<p>消防本部で所管 総務課消防団係 柳川市本城町4-2 〒832-0061 TEL (0944) 74-0119 FAX (0944) 74-0185</p>	<p>入 湯</p>
<p>⑥ 筑後市消防本部 消防長 消防司令長 吉武 浩治 筑後市大字山ノ井 900 〒833-0031 TEL (0942) 52-2020 指令室 (0942) 53-1125 FAX (0942) 53-6658 地域衛星通信 TEL 040-664-70 FAX 040-664-75 昭和40年4月1日 E-mail syoubou@city.chikugo.lg.jp</p>	<p>消防長</p> <ul style="list-style-type: none"> 本部 <ul style="list-style-type: none"> 総務課 警防課 予防課 筑後市消防署 <p>消防職員 47人 火災 9件 救急 1,935件 救助 5件</p> <p>17,379世帯/住基 49,143人(国調 48,339)/41.78km²</p>	<p>筑後市 筑後市消防団 354人 団長 角 一徳</p>	<p>消防本部で所管 総務課消防団担当 TEL (0942) 52-2020 FAX (0942) 53-6658</p>	<p>入 湯</p>
<p>⑦ 大川市消防本部 消防長 消防司令長 田中 嘉親 大川市大字郷原 483-5 〒831-0028 TEL (0944) 88-1145 警防課 (0944) 88-1145 FAX (0944) 88-1799 地域衛星通信 TEL 040-665-71 FAX 040-665-75 昭和38年7月15日 E-mail okwsyobo-syomu_k@city.okawa.lg.jp</p>	<p>消防長</p> <ul style="list-style-type: none"> 本部 <ul style="list-style-type: none"> 総務課 警防課 大川市消防署 <p>消防職員 45人 火災 4件 救急 1,529件 救助 12件</p> <p>12,709世帯/住基 35,068人(国調 34,838)/33.62km²</p>	<p>大川市 大川市消防団 310人 団長 今村 和博</p>	<p>消防本部で所管 総務課消防団係 TEL (0944) 88-1145 FAX (0944) 88-1799</p>	<p>入 湯</p>
<p>⑧ 行橋市消防本部 消防長 消防司令長 進谷 稔 行橋市中央1丁目 9番9号 〒824-0005 TEL (0930) 25-2323 警防課 (0930) 25-2323 FAX (0930) 26-3074 地域衛星通信 TEL 040-671-70 FAX 040-671-75 昭和40年3月29日 E-mail k-soumu@city.yukuhashi.lg.jp</p>	<p>消防次長</p> <ul style="list-style-type: none"> 消防本部 <ul style="list-style-type: none"> 総務課 予防課 警防課 行橋市消防署 <p>消防職員 68人 火災 14件 救急 3,220件 救助 28件</p> <p>28,648世帯/住基 72,960人(国調 70,586)/70.05km²</p>	<p>行橋市 行橋市消防団 534人 団長 吉永 國臣</p>	<p>消防本部で所管 総務課消防団係 TEL 0930-25-5049</p>	<p>入 湯</p>
<p>緊援隊登録部隊 (消火1・救急1)</p>				

消防本部名 消防長名 所在地・郵便番号 代表電話 災害担当課電話 同 F A X 地域衛星通信電話 同 F A X 消防本部設置年月日 E-mail アドレス	組 織 の 概 要 消防本部及び消防署所	消防団設置市町村 消防団名・団員数 団 長	団事務所管市町村 所在地 郵便番号 電話番号 F A X 番号	特 記 事 項
⑨ 中間市消防本部 消防長 消防司令長 三船 時彦 中間市中間 2-2-2 〒809-0034 TEL (093) 245-0901 警防課 (093) 245-0901 FAX (093) 246-0119 地域衛星通信 TEL 040-656-70 FAX 040-656-75 昭和 39 年 12 月 1 日 E-mail syoubouhonbu@city.nakama.lg.jp	<p>消防職員 51 人 火災 15 件 救急 2,806 件 救助 9 件 17,414 世帯/住基 42,769 人(国調 41,796)/15.96 km²</p>	中間市 中間市消防団 177 人 団長 平田 博利	消防本部で所管 総務課消防団係	緊援隊登録部隊 (救急 1)
⑩ みやま市消防本部 消防長 消防司令長 北嶋 俊治 みやま市瀬高町小川 2062 〒835-0023 TEL (0944) 62-5125 警防課 (0944) 62-5125 FAX (0944) 62-3234 地域衛星通信 TEL 040-666-70 FAX 040-666-75 (警防課通信係) 平成 19 年 1 月 29 日 E-mail shoubou-soumu@city.miyama.lg.jp	<p>消防職員 64 人 火災 20 件 救急 1,849 件 救助 29 件 12,941 世帯/住基 38,296 人(国調 38,139)/105.21 km²</p>	みやま市 みやま市消防団 706 人 団長 菅原 竜介	消防本部で所管 総務課消防団係 TEL (0944) 62-5125 FAX (0944) 62-3234	入 湯 過 疎 緊援隊登録部隊 (消火 1)
⑪ 糸島市消防本部 消防長 消防監 岸原 昌広 糸島市前原 1783-1 〒819-1113 TEL (092) 322-4222 警防課 (092) 332-8027 FAX (092) 324-4514 地域衛星通信 TEL 040-653-70 FAX 040-653-75 平成 22 年 1 月 1 日 E-mail shobosomu@city.itoshima.lg.jp	<p>消防職員 100 人 火災 30 件 救急 4,203 件 救助 44 件 34,739 世帯/住基 100,131 人(国調 96,475)/215.70 km²</p>	糸島市 糸島市消防団 995 人 団長 井田 礎和	消防本部で所管 警防課消防団担当	離 島 緊援隊登録部隊 (救急 1・消火 1)
⑫ 荻田町消防本部 消防長 消防司令長 田部 勤 京都府荻田町京町 2-4-4 〒800-0351 TEL (093) 434-0119 警防課 (093) 434-0119 FAX (093) 434-5236 地域衛星通信 (警防課) TEL 040-673-70 FAX 040-673-75	<p>消防職員 109 人 火災 15 件 救急 2,806 件 救助 9 件 17,414 世帯/住基 42,769 人(国調 41,796)/15.96 km²</p>	荻田町 荻田町消防団 109 人 団長 渡邊 順市	消防本部で所管 総務課消防団係 TEL (093) 434-0119 FAX (093) 434-5236	緊援隊登録部隊 (消火 1)

<p>昭和40年4月1日 E-mail syobohonbu@town. kanda.lg.jp</p>	<p>消防職員 48人 火災 11件 救急 1,543件 救助 15件 北九州空港</p>			
<p>15,341世帯/住基36,856人(国調34,963)/48.88km²</p>				
<p>13 八女消防本部 消防長 消防監 江島 憲一 八女市本村 22-1 〒834-0063 TEL (0943) 24-0119 警防課 (0943) 24-2119 FAX (0943) 25-1119 地域衛星通信 TEL 040-663-70 FAX 040-663-75 (警防課) 昭和44年4月1日 E-mail info@yame119.jp</p>	<p>消防次長</p> <ul style="list-style-type: none"> 本部 <ul style="list-style-type: none"> 総務課 予防課 警防課 八女消防署 <ul style="list-style-type: none"> 立花分署 広川分署 上陽分署 八女東消防署 <ul style="list-style-type: none"> 星野分署 矢部分署 <p>消防職員 120人 火災 31件 救急 4,049件 救助 44件</p>	<p>八女市 八女市消防団 1,758人 団長 山下 繁敏</p>	<p>八女市総務部防災 安全課消防防災係 八女市本町 647 〒834-8585 TEL (0943) 23-1731 FAX (0943) 22-2186</p>	<p>入湯 みなし過疎</p>
<p>29,116世帯/住基84,872人(国調84,591)/520.38km²</p>		<p>広川町 広川町消防団 200人 団長 角田 昭一郎</p>	<p>広川町協働推進課 安全安心係 八女郡広川町大字 新代 1804-1 〒834-0115 TEL (0943) 32-1196 FAX (0943) 32-5164</p>	
<p>構成市町</p>		<p>緊援隊登録部隊(救急1・消火2・梯子1)</p>		
<p>八女市 (組合加入日) 昭和44年4月1日</p> <p>八女郡広川町 (組合加入日) 昭和44年4月1日</p>	<p>22,109世帯/65,027人(64,408)/482.44km²</p> <p>7,007世帯/19,845人(20,183)/37.94km²</p>			
<p>14 筑紫野太宰府消防 組合消防本部 消防長 消防監 松尾 秀樹 筑紫野市針摺西 1-1-1 〒818-0084 TEL (092) 924-5034 警防課 (092) 924-5642 FAX (092) 924-3397 地域衛星通信 TEL 040-650-70 FAX 040-650-75 昭和45年4月1日 E-mail kikaku@chikutal19.jp</p>	<p>消防次長</p> <ul style="list-style-type: none"> 本部 <ul style="list-style-type: none"> 総務課 警防課 予防課 指令課 筑紫野消防署 <ul style="list-style-type: none"> 南出張所 太宰府消防署 <ul style="list-style-type: none"> 東出張所 <p>消防職員 154人 火災 49件 救急 7,454件 救助 97件</p>	<p>筑紫野市 筑紫野市消防団 317人 団長 平山 弥榮</p>	<p>筑紫野市安全安心 課 筑紫野市二日市西 1-1-1 〒818-8686 TEL (092) 923-1111 FAX (092) 923-5391</p>	<p>入湯</p>
<p>68,457世帯/住基174,937人(国調173,249)/117.33km²</p>		<p>太宰府市 太宰府市消防団 242人 団長 中村 辰美</p>	<p>太宰府市防災安全 課 太宰府市観音寺 1-1-1 〒818-0198 TEL (092) 921-2121 FAX (092) 921-1601</p>	
<p>構成市</p>		<p>緊援隊登録部隊(救急1・消火1・後方支援1)</p>		
<p>筑紫野市 (組合加入日) 昭和45年4月1日</p>	<p>39,350世帯/103,278人(101,081)/87.73km²</p>	<p>太宰府市 (組合加入日) 昭和45年4月1日</p>	<p>29,107世帯/71,659人(72,168)/29.60km²</p>	
<p>15 飯塚地区消防本部 消防長 消防正監 鬼丸 徳寿 飯塚市片島 3-16-8 〒820-0068 TEL (0948) 22-7600 警防課 (0948) 22-7603 FAX (0948) 28-4363 地域衛星通信 TEL 040-668-70 FAX 040-668-75 昭和45年4月1日 E-mail iizukafd-soumu@ iizukal19.jp</p>	<p>消防長</p> <ul style="list-style-type: none"> 本部 <ul style="list-style-type: none"> 総務課 予防課 警防課 飯塚消防署 <ul style="list-style-type: none"> 二瀬派出所 頼田派出所 庄内派出所 山田消防署 <ul style="list-style-type: none"> 稲築派出所 嘉徳派出所 確井派出所 桂川消防署 <ul style="list-style-type: none"> 穂波派出所 筑徳派出所 <p>消防職員 251人 火災 67件 救急 9,798件 救助 86件</p>	<p>飯塚市 飯塚市消防団 1,131人 団長 松隈 明雄</p>	<p>飯塚市総務課 飯塚市新立岩 5-5 〒820-0004 TEL (0948) 22-5500 FAX (0948) 25-7996</p>	<p>入湯 過疎(一部)</p>
<p>75,595世帯/住基182,917人(国調181,385)/369.32km²</p>		<p>嘉麻市 嘉麻市消防団 699人 団長 福澤 秀久</p>	<p>嘉麻市総務課 嘉麻市上白井 446-1 〒820-0502 TEL (0948) 62-5660 FAX (0948) 62-5018</p>	<p>過疎</p>
<p>構成市</p>		<p>桂川町 桂川町消防団 211人 団長 原中 恒美</p>	<p>桂川町総務課 嘉徳郡桂川町大字 土居 424-1 〒820-0606 TEL (0948) 65-1100 FAX (0948) 65-3424</p>	
<p>緊援隊登録部隊(救助1・救急1・はしご1)</p>				

消防本部名 消防長名 所在地・郵便番号 代表電話 災害担当課電話 同FAX 地域衛星通信電話 同FAX 消防本部設置年月日 E-mailアドレス	組織の概要		団事務所管市町村	特記事項
	消防本部及び消防署所		消防団設置市町村 消防団名・団員数 団長	
構成市町 飯塚市 (組合加入日) 平成18年3月26日 嘉麻市 (組合加入日) 平成18年3月27日	54,732世帯/129,702人(129,146)/214.07km ² 15,637世帯/39,446人(38,743)/135.11km ²	嘉穂郡桂川町 (組合加入日) 昭和45年4月1日	5,226世帯/13,769人(13,496)/20.14km ²	
16 春日・大野城・那珂川 消防組合消防本部 消防長 消防正監 吉光 康則 春日市春日2-2-1 〒816-0814 TEL(092)584-1191 FAX(092)584-1240 警防課(092)584-1197 地域衛星通信 TEL040-651-70(指令室) FAX 040-651-75 昭和45年6月1日 E-mail konfiredept@kon119.or.jp	消 次 防 長 長 <ul style="list-style-type: none"> 本部 <ul style="list-style-type: none"> 総務課 警防課 予防課 指令課 春日・大野城・那珂川消防署 <ul style="list-style-type: none"> 消防課 本署 南出張所 東出張所 西出張所 北出張所 消防職員 219人 火災38件 救急9,778件 救助53件	春日市 春日市消防団 117人 団長 柴田 利徳	春日市地域生活部 安全安心課 春日市原町3-1-5 〒816-8501 TEL(092)584-1111 FAX(092)584-1143	
構成市町 春日市 (組合加入日) 昭和45年6月1日 大野城市 (組合加入日) 昭和45年6月1日 筑紫郡那珂川町 (組合加入日) 平成11年4月1日	43,720世帯/112,777人(110,743)/14.15km ² 39,885世帯/99,875人(99,525)/26.89km ² 18,291世帯/50,233人(50,004)/74.95km ²	大野城市 大野城市消防団 184人 団長 高野 英機 那珂川町 那珂川町消防団 266人 団長 古賀 慶一郎	大野城市危機管理部 安全安心課 大野城市曙町2-2-1 〒816-8510 TEL(092)501-2211 FAX(092)572-8432 那珂川町住民生活 部安全安心課 筑紫郡那珂川町西 隈1丁目1-1 〒811-1292 TEL(092)953-2211 FAX(092)953-0688	入 湯 入 湯 入 湯
17 田川地区消防本部 消防長 消防監 浦野 洋一郎 田川市大字川宮 1570 〒826-0042 TEL(0947)44-0650 警防課(0947)44-6225 (ダイヤルイン) FAX(0947)46-1404 地域衛星通信 TEL 78-669-70 FAX 78-669-75 昭和45年4月1日 E-mail Keibou@tagawa-fd-fu kuoka.jp	消 次 防 長 長 <ul style="list-style-type: none"> 本部 <ul style="list-style-type: none"> 総務課 警防課 予防課 指令課 田川地区消防署 <ul style="list-style-type: none"> 本署 春春分遣所 川崎分署 金田分署 添田分署 消防職員 162人 火災52件 救急7,807件 救助109件	田川市 田川市消防団 278人 団長 大澤 俊朗 香春町 香春町消防団 197人 団長 本田 角治 添田町 添田町消防団 195人 団長 田中 久美男	田川市安全安心ま ちづくり課 田川市中央町1-1 〒825-0013 TEL(0947)44-2000 FAX(0947)46-0124 香春町総務課 田川郡香春町大字 高野 994 〒822-1492 TEL(0947)32-2511 FAX(0947)32-4815 添田町防災管理課 田川郡添田町大字 添田 2151 〒824-0691 TEL(0947)82-1231 FAX(0947)82-2869	過 疎 入 湯 過 疎 入 湯

<p>構成市町村</p> <p>田川市 (組合加入日) 昭和45年4月1日</p> <p>田川郡香春町 (組合加入日) 昭和45年4月1日</p> <p>田川郡添田町 (組合加入日) 昭和45年4月1日</p> <p>田川郡糸田町 (組合加入日) 昭和45年4月1日</p> <p>田川郡川崎町 (組合加入日) 昭和45年4月1日</p> <p>田川郡大任町 (組合加入日) 昭和45年4月1日</p> <p>田川郡福智町 (組合加入日) 平成18年3月6日</p> <p>田川郡赤村 (組合加入日) 昭和45年4月1日</p>	<p>20,955世帯/48,952人(48,441)/54.55km²</p> <p>4,429世帯/11,310人(10,861)/44.50km²</p> <p>4,029世帯/10,288人(9,924)/132.20km²</p> <p>3,814世帯/9,265人(9,020)/8.04km²</p> <p>7,349世帯/17,356人(16,789)/36.14km²</p> <p>2,052世帯/5,251人(5,176)/14.26km²</p> <p>8,727世帯/23,435人(22,871)/42.06km²</p> <p>1,127世帯/3,255人(3,022)/31.98km²</p>	<p>糸田町 糸田町消防団 107人 団長 廣房 達生</p> <p>川崎町 川崎町消防団 261人 団長 荒木 高明</p> <p>大任町 大任町消防団 156人 団長 佐々木 恵治</p> <p>福智町 福智町消防団 361人 団長 森 五十男</p> <p>赤村 赤村消防団 130人 団長 松本 國廣</p>	<p>糸田町総務課 田川郡糸田町 1975-1 〒822-1392 TEL(0947)26-1231 FAX(0947)26-1651</p> <p>川崎町防災管財課 田川郡川崎町大字 田原 789-2 〒827-8501 TEL(0947)72-3000 FAX(0947)72-6453</p> <p>大任町総務企画財政課 田川郡大任町大字 大行事 3067 番地 〒824-0512 TEL(0947)63-3000 FAX(0947)63-3813</p> <p>福智町総務課 田川郡福智町金田 937-2 〒822-1292 TEL(0947)22-0555 FAX(0947)22-0782</p> <p>赤村総務課 田川郡赤村大字内 田 1188 〒824-0432 TEL(0947)62-3000 FAX(0947)62-3007</p>	<p></p> <p>過 疎</p> <p>過 疎</p> <p>過 疎</p> <p>入 湯</p> <p>入 湯</p>
<p>久留米広域消防本部 消防長 消防正監 井上 秀敏 久留米市東櫛原町 999-1 〒830-0003 TEL(0942)38-5151 救急防災課(0942)38-5158 FAX(0942)32-4603 地域衛星通信電話(情報指令課) TEL 040-658-70 FAX 040-658-75 平成21年4月1日 E-mail ksyousom@kouiki. kurume.fukuoka.jp</p>	<p>消防次長</p> <ul style="list-style-type: none"> 本部 <ul style="list-style-type: none"> 総務課 人事研修課 予防課 救急防災課 情報指令課 久留米消防署 <ul style="list-style-type: none"> 東出張所 善導寺出張所 南出張所 西出張所 三井消防署 <ul style="list-style-type: none"> 三井出張所 三國出張所 浮羽消防署 <ul style="list-style-type: none"> 浮羽出張所 三潁消防署 <p>消防職員 377人 火災 118件 救急 18,880件 救助 152件</p>	<p>久留米市 久留米市消防団 1,501人 団長 水田 信行</p> <p>小郡市 小郡市消防団 240人 団長 田中 保夫</p> <p>うきは市 うきは市消防団 512人 団長 重富 辰彦</p> <p>大刀洗町 大刀洗町消防団 96人 団長 大場 雅之</p>	<p>久留米市都市建設部 防災対策課消防チーム 久留米市東櫛原町 999-1 〒830-0003 TEL(0942)38-5160 FAX(0942)38-5240</p> <p>小郡市総務課 小郡市小郡 255-1 〒838-0198 TEL(0942)72-2111 FAX(0942)73-4466</p> <p>うきは市総務課 うきは市吉井町新治 316 〒839-1393 TEL(0943)75-4980 FAX(0943)75-5509</p> <p>大刀洗町総務課 三井郡大刀洗町大字 富多 819 〒830-1298 TEL(0942)77-0171 FAX(0942)77-3063</p>	<p>入 湯</p> <p></p> <p>入 湯</p> <p></p>
<p>構成市町村</p> <p>久留米市 (組合加入日) 平成21年4月1日</p> <p>小郡市 (組合加入日) 平成21年4月1日</p> <p>うきは市 (組合加入日) 平成21年4月1日</p>	<p>121,913世帯/306,211人(304,552)/229.96km²</p> <p>20,964世帯/59,257人(57,983)/45.51km²</p> <p>9,940世帯/30,450人(29,509)/117.46km²</p>	<p>大木町 大木町消防団 168人 団長 深町 泰裕</p>	<p>大木町総務課 三潁郡大木町大字 八町牟田 255-1 〒830-0416 TEL(0944)32-1035 FAX(0944)32-1054</p>	<p>緊援隊登録部隊(指揮1・救助2・消火2・救急3・後方支援1・特殊災害部隊1・特殊装備部隊2)</p>

消防本部名 消防長名 所在地・郵便番号 代表電話 災害担当課電話 同 F A X 地域衛星通信電話 同 F A X 消防本部設置年月日 E-mail アドレス	組 織 の 概 要 消防本部及び消防署所	消 防 団 名 数 消 防 団 設 置 市 町 村 名 消 防 団 長	団事務所管市町村 市町村(課)名 所 在 地 郵 便 番 号 電 話 番 号 F A X 番 号	特 記 事 項
三井郡大刀洗町 (組合加入日) 平成 21 年 4 月 1 日 三潯郡大木町 (組合加入日) 平成 21 年 4 月 1 日	5, 008 世帯 / 15, 552 人 (15, 138) / 22. 84 ㎢ 4, 556 世帯 / 14, 314 人 (14, 176) / 18. 44 ㎢			
19 京築広域圏消防本部 消防長 消防監 緒方 豊 豊前市大字荒堀 525-1 〒828-0061 TEL (0979) 82-0119 警防課 (0979) 82-0119 FAX (0979) 83-2630 地域衛星通信 TEL 188-40-672-70 FAX 188-40-672-75 (指令課) 昭和 48 年 4 月 1 日 E-mail kei119@crest.ocn.ne.jp	消 防 長 — 次 長 — <ul style="list-style-type: none"> — 本部 — <ul style="list-style-type: none"> — 総務課 — 管財課 — 予防課 — 警防課 — 指令課 — 豊前消防署 — <ul style="list-style-type: none"> — 警備課 — 東部分署 — 西部分署 — 京部分署 — 勝山出張所 消防職員 140 人 火災 33 件 救急 4, 109 件 救助 31 件 30, 227 世帯 / 住基 79, 866 人 (国調 78, 855) / 450. 21 ㎢	豊前市 豊前市消防団 445 人 団長 田中 英典 京都府みやこ町 みやこ町消防団 596 人 団長 川寄 芳明 築上郡築上町 築上町消防団 533 人 団長 片峯 直志	豊前市総務課 豊前市大字吉木 955 〒828-0051 TEL (0979) 82-1111 FAX (0979) 83-2560 みやこ町総務課 京都府みやこ町勝 山上田 960 〒824-0821 TEL (0930) 32-2511 FAX (0930) 32-4563 築上町総務課 築上郡築上町大字 椎田 891-2 〒829-0301 TEL (0930) 56-0300 TEL (0930) 56-2000 (夜間) FAX (0930) 56-1405	石 コ ン 過 疎 過 疎
構成市町 豊前市 (組合加入日) 昭和 48 年 4 月 1 日 京都府みやこ町 (組合加入日) 昭和 48 年 4 月 1 日 築上郡築上町 (組合加入日) 昭和 48 年 4 月 1 日 築上郡吉富町 (組合加入日) 昭和 48 年 4 月 1 日 築上郡上毛町 (組合加入日) 昭和 48 年 4 月 1 日	10, 070 世帯 / 26, 160 人 (25, 940) / 111. 10 ㎢ 7, 527 世帯 / 20, 286 人 (20, 243) / 151. 34 ㎢ 7, 250 世帯 / 18, 853 人 (18, 587) / 119. 61 ㎢ 2, 589 世帯 / 6, 813 人 (6, 627) / 5. 72 ㎢ 2, 791 世帯 / 7, 754 人 (7, 458) / 62. 44 ㎢	築上郡吉富町 吉富町消防団 61 人 団長 井上 四男己 築上郡上毛町 上毛町消防団 129 人 団長 三田 敏和	吉富町総務課 築上郡吉富町大字 広津 226-1 〒871-8585 TEL (0979) 24-1122 FAX (0979) 24-3219 上毛町総務課 築上郡上毛町大字 垂水 1321-1 〒871-0913 TEL (0979) 72-3111 FAX (0979) 72-4664	過 疎 過 疎 緊援隊登録部隊(消火1・救急1)
20 直方・鞍手広域市町村 圏事務組合消防本部 消防長 消防司令長 原田 修司 宮若市宮田 16-1 〒823-0011 TEL (0949) 32-1130 予防課 (0949) 32-1131 警防課 (0949) 32-1132 総務課 (0949) 32-1136 FAX (0949) 32-9425 地域衛星通信 TEL 040-670-70 FAX 040-670-75 昭和 50 年 3 月 1 日	消 防 長 — 次 長 — <ul style="list-style-type: none"> — 本部 — <ul style="list-style-type: none"> — 総務課 — 警防課 — 予防課 — 宮田消防署 — <ul style="list-style-type: none"> — 鞍手出張所 — 小竹出張所 — 若宮出張所 消防職員 95 人 火災 23 件 救急 2, 775 件 救助 38 件 20, 461 世帯 / 住基 52, 752 人 (国調 51, 929) / 189. 78 ㎢	宮若市 宮若市消防団 371 人 団長 勝見 英彦 小竹町 小竹町消防団 135 人 団長 豊崎 能利雄 鞍手町 鞍手町消防団 158 人 団長 石田 隆信	宮若市総務課 宮若市宮田 29-1 〒823-0011 TEL (0949) 32-0511 FAX (0949) 32-9430 小竹町総務課 鞍手郡小竹町大字 勝野 3349 〒820-1103 TEL (09496) 2-1212 FAX (09496) 2-1140 鞍手町総務課 鞍手郡鞍手町大字 中山 3705 〒807-1312 TEL (0949) 42-2111 FAX (0949) 42-5693	入 湯 過 疎 過 疎

<p>構成市町 みやわか 宮若市 (組合加入日) 平成 18 年 2 月 11 日</p> <p>くらて こたけ 鞍手郡小竹町 (組合加入日) 昭和 50 年 3 月 1 日</p> <p>くらて くらて 鞍手郡鞍手町 (組合加入日) 昭和 50 年 3 月 1 日</p>	<p>10,737 世帯/28,379 人(28,112)/140 km²</p> <p>3,331 世帯/7,977 人(7,810)/14.18 km²</p> <p>6,393 世帯/16,396 人(16,007)/35.6 km²</p>			
<p>☑ 甘木・朝倉消防本部 消防長 消防監 大楠 喜彦 朝倉市一木 18-20 〒838-0065 TEL (0946) 22-0119 警防課 (0946) 23-2754 FAX (0946) 24-1334 地域衛星通信 (指令係) TEL 040-659-70 FAX 040-659-75 昭和 51 年 10 月 1 日 E-mail aafd119@city.asakura. lg.jp</p>	<p>消防次長</p> <ul style="list-style-type: none"> — 本部 — <ul style="list-style-type: none"> — 総務課 — 予防課 — 警防課 — 甘木・朝倉消防署 — <ul style="list-style-type: none"> — 警備第 1 課 — 警備第 2 課 — 東部分署 — 西部分署 — 朝倉出張所 — 東出張所 <p>消防職員 119 人 火災 30 件 救急 3,953 件 救助 35 件</p> <p>29,597 世帯/住基 86,263 人(国調 83,924)/365.78 km²</p>	<p>朝倉市 朝倉市消防団 853 人 団長 山内 明</p>	<p>朝倉市防災交通課 朝倉市菩提寺 412 -2 〒838-8601 TEL (0946) 22-1111 FAX (0946) 22-0418</p>	<p>入湯 過疎</p>
<p>構成市町村 あさくら 朝倉市 (組合加入日) 平成 18 年 2 月 17 日</p> <p>あさくら ちくぜん 朝倉郡筑前町 (組合加入日) 平成 17 年 3 月 17 日</p>	<p>19,088 世帯/54,439 人(52,444)/246.71 km²</p> <p>9,767 世帯/29,617 人(29,306)/67.10 km²</p>	<p>あさくら とうほう 朝倉郡東峰村 (組合加入日) 平成 17 年 3 月 28 日</p>	<p>緊援隊登録部隊 (消火 1・救急 1)</p>	
<p>☑ 粕屋南部消防組合 消防本部 消防長 消防監 百田 修一 志免町大字田富 170 〒811-2204 TEL (092) 935-5111 警防課 (092) 935-5111 FAX (092) 935-4882 地域衛星通信 TEL040-654-70 (指令課) FAX040-654-75 () 昭和 48 年 4 月 1 日 E-mail soumu@kasuyananbu shobo.jp</p>	<p>消防次長</p> <ul style="list-style-type: none"> — 本部 — <ul style="list-style-type: none"> — 総務課 — 予防課 — 警防課 — 南部消防署 — <ul style="list-style-type: none"> — 指令課 — 中部消防署 — <ul style="list-style-type: none"> — 西出張所 <p>消防職員 169 人 火災 39 件 救急 8,334 件 救助 78 件</p> <p>72,998 世帯/住基 197,570 人(国調 195,241)/145.71 km²</p>	<p>宇美町 宇美町消防団 166 人 団長 藤木 猛</p>	<p>宇美町総務課 糟屋郡宇美町宇美 5 丁目 1-1 〒811-2192 TEL (092) 932-1111 FAX (092) 933-7512</p>	
		<p>篠栗町 篠栗町消防団 255 人 (うち女性 10 名) 団長 藤 大助</p>	<p>篠栗町総務課 糟屋郡篠栗町大字 篠栗 4855-5 〒811-2492 TEL (092) 947-1111 FAX (092) 947-7977</p>	
		<p>志免町 志免町消防団 166 人 団長 入江 利雄</p>	<p>志免町総務課 糟屋郡志免町志免 中央 1 丁目 1 番 1 号 〒811-2292 TEL (092) 935-1001 FAX (092) 935-9459</p>	
<p>構成町 かすま うちみ 糟屋郡宇美町 (組合加入日) 昭和 48 年 4 月 1 日 E-mail umimachi@mail.town.umi.fukuoka.jp</p>	<p>13,119 世帯/37,273 人(37,927)/30.21 km²</p>	<p>須恵町 須恵町消防団 160 人 団長 今泉 和則</p>	<p>須恵町総務課 糟屋郡須恵町大字 須恵 771 〒811-2193 TEL (092) 932-1151 FAX (092) 933-6579</p>	

消防本部名 消防長名 所在地・郵便番号 代表電話 災害担当課電話 同F A X 地域衛星通信電話 同F A X 消防本部設置年月日 E-mail アドレス	組織の概要 消防本部及び消防署所	消防団名・団員数 消防団設置市町村 団長	団事務所管市町村 所在地 郵便番号 電話番号 F A X 番号	特記 事項
糟屋郡篠栗町 (組合加入日) 昭和61年10月1日 E-mail shoubou@town.sasaguri.lg.jp	11,539世帯/31,551人(31,210)/38.93km ²	久山町 久山町消防団 149人 団長 今任 克則	久山町総務課 糟屋郡久山町大字 久原3632 〒811-2592 TEL(092)976-1111 FAX(092)976-2463	入湯
糟屋郡志免町 (組合加入日) 昭和48年4月1日 E-mail soumu@town.shime.lg.jp	17,591世帯/45,644人(45,256)/8.69km ²	粕屋町 粕屋町消防団 185人 (うち女性5名) 団長 田代 勸	粕屋町協働のまち づくり課 糟屋郡粕屋町駕与 丁1丁目1番1号 〒811-2392 TEL(092)938-2311 FAX(092)938-3150	
糟屋郡須恵町 (組合加入日) 昭和48年4月1日 E-mail sfb@town.sue.fukuoka.jp	9,919世帯/27,812人(27,263)/16.31km ²			
糟屋郡久山町 (組合加入日) 昭和61年10月1日 E-mail bousai@town.hisayama.fukuoka.jp	2,825世帯/8,622人(8,225)/37.44km ²			
糟屋郡粕屋町 (組合加入日) 昭和61年10月1日 E-mail soumu@town.kasuya.fukuoka.jp	18,005世帯/46,668人(45,360)/14.13km ²			
23 宗像地区消防本部 消防長 灘辺 正信 宗像市田熊五丁目 1番3号 〒811-3431 TEL(0940)36-2425 警防課(0940)36-2481 FAX(0940)37-0011 地域衛星通信 TEL040-652-70(警防課) FAX040-652-75(警防課) 平成19年4月1日 E-mail fire@munakata119.jp	消防次長 本部 宗像消防署 消防職員 138人 火災34件 救急6,049件 救助44件 61,267世帯/住基158,806人(国調155,297)/172.67km ²	宗像市 宗像市消防団 631人 団長 吉武 大作	宗像市地域安全課 宗像市東郷1丁目 1-1 〒811-3492 TEL(0940)36-5050 FAX(0940)37-1242	入湯 過 離 島
構成市 宗像市 (組合加入日) 平成19年4月1日		福津市 (組合加入日) 平成19年4月1日	福津市防炎安全課 福津市中央1-1-1 〒811-3293 TEL(0940)43-8107 FAX(0940)43-3168	入湯 離 島
24 粕屋北部消防本部 消防長 仁部 義治 古賀市今在家167-1 〒811-3131 TEL(092)944-0131 警防課(092)944-0132 FAX(092)944-0462 地域衛星通信 TEL040-655-70 FAX040-655-75(指令室) 昭和54年4月1日 E-mail syomu@khfd-119.koga.fukuoka.jp	消防次長 本部 粕屋北部消防署 消防職員 95人 火災19件 救急3,503件 救助43件 33,266世帯/90,705人(88,303)/61.00km ²	古賀市 古賀市消防団 332人 団長 清水 深	古賀市総務課 古賀市駅東1-1-1 〒811-3102 TEL(092)942-1111 FAX(092)942-3758	入湯 離 島
		新宮町 新宮町消防団 246人 団長 常岡 昌史	新宮町地域協働課 糟屋郡新宮町緑ヶ 浜1-1-1 〒811-0119 TEL(092)962-0231 FAX(092)962-2078	入湯 離 島

構成市町 古賀市 22,320世帯/住基58,540人(国調57,959)/42.07km ² (組合加入日) 昭和54年4月1日		糟屋郡新宮町 10,946世帯/32,165人(30,344)/18.93km ² (組合加入日) 昭和54年4月1日			
遠賀郡消防本部 消防長 平松 文二 遠賀郡遠賀町大字 広渡 1639 〒811-4302 TEL (093) 293-1231 警防課 (093) 293-8124 FAX (093) 293-7140 地域衛星通信 TEL 040-657-70 FAX 040-657-75 昭和46年4月1日 E-mail ofd-soumu@ongal19.jp	消防次長 本部 遠賀郡消防署 消防職員 118人 火災 26件 救急 5,457件 救助 31件 36,846世帯/住基94,556人(国調93,662)/93.40km ²	総務課 芦屋町 芦屋町消防団 83人 団長 坂尾 明美	芦屋町総務課 遠賀郡芦屋町幸町 2-20 〒807-0198 TEL (093) 223-0881 FAX (093) 223-3927	過疎 (ア)	
		予防課 警防課	水巻町 水巻町消防団 88人 団長 浅沼 政次	水巻町生活環境課 遠賀郡水巻町頃末 北1-1-1 〒807-8501 TEL (093) 201-4321 FAX (093) 201-4423	
		芦屋分署 岡垣出張所	岡垣町 岡垣町消防団 106人 団長 松本 哲夫	岡垣町総務課 遠賀郡岡垣町大字 野間1丁目1-1 〒811-4233 TEL (093) 282-1211 FAX (093) 282-4000	
構成町 遠賀郡芦屋町 5,573世帯/14,193人(14,208)/11.60km ² (組合加入日) 昭和46年4月1日 遠賀郡水巻町 12,220世帯/28,903人(28,997)/11.01km ² (組合加入日) 昭和46年4月1日 遠賀郡岡垣町 11,784世帯/32,129人(31,580)/48.64km ² (組合加入日) 昭和46年4月1日 遠賀郡遠賀町 7,269世帯/19,331人(18,877)/22.15km ² (組合加入日) 昭和46年4月1日		遠賀町 遠賀町消防団 77人 団長 峯 俊一	遠賀町総務課 遠賀郡遠賀町大字 今古賀 513 〒811-4392 TEL (093) 293-1234 FAX (093) 293-0806	緊援隊登録部隊 (消火1・救急1・特殊災害1・後方支援1)	

佐賀県

位置図

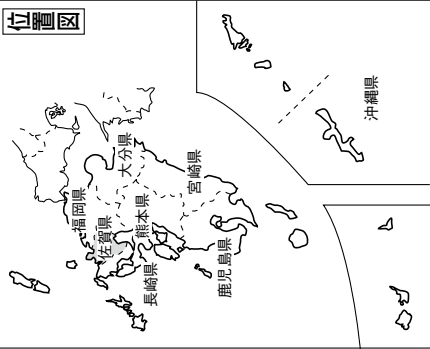

面積 (km ²)	2,440.68
消防本部数	5
消防職員数 (人)	1,101
消防団員数 (人)	19,275

- 凡例
- 組合消防
 - 単独常備
 - 委託常備
 - 広域連合
 - ◎ 本部所在地

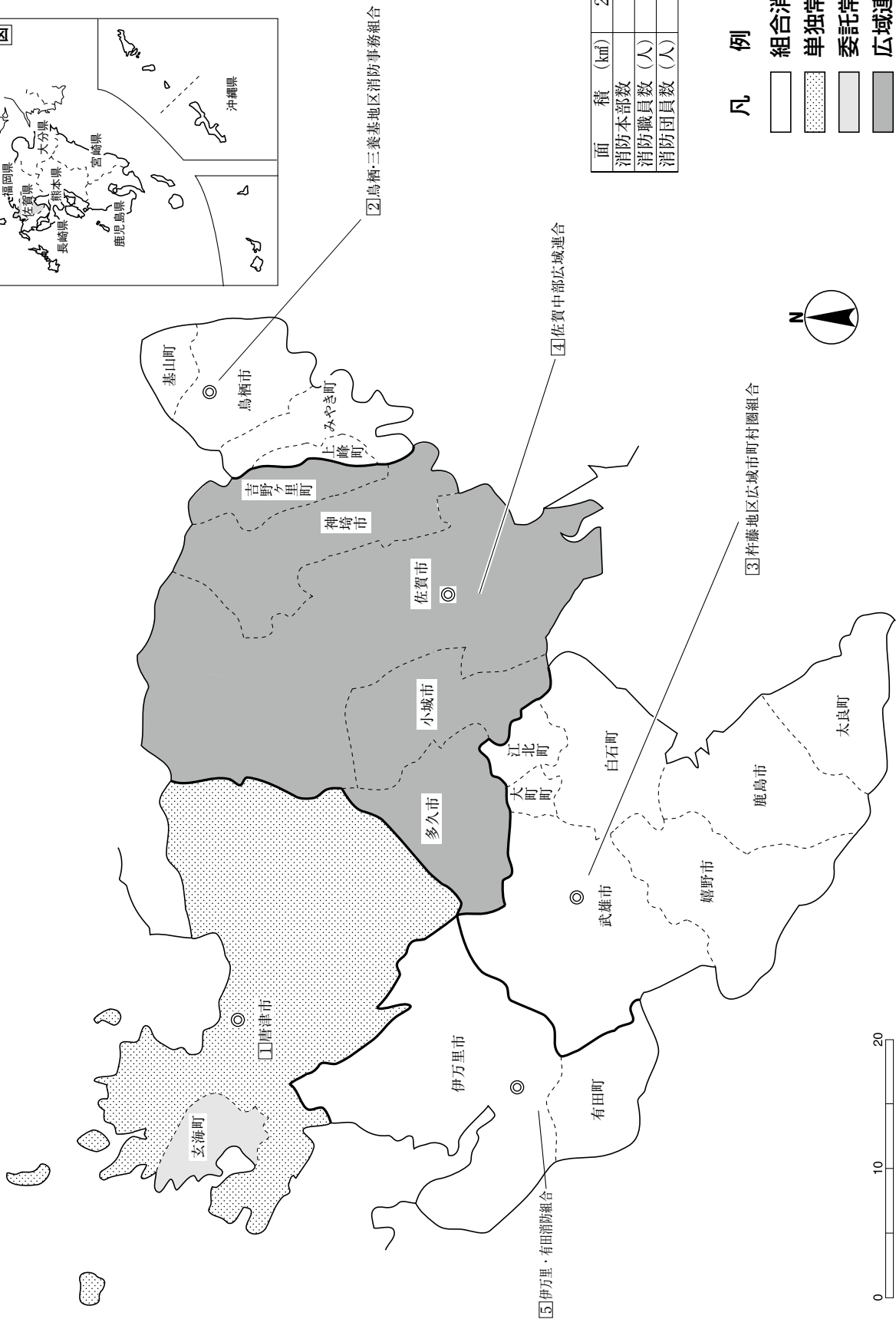
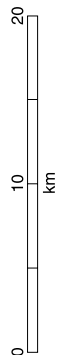

佐賀県

県庁	〒840-8570 佐賀市内1-1-59	代表 消防防災課直通	TEL(0952)24-2111 TEL(0952)25-7026 TEL(0952)25-7027 TEL(0952)25-7362 FAX(0952)25-7262 消防防災無線41-721 消防防災無線FAX 41-728
		E-mail	shouboubousai@pref.saga.lg.jp
消防学校	〒849-0912 佐賀市兵庫町大字瓦町435-1		TEL(0952)23-7728 FAX(0952)25-7045
		E-mail	shoubougakkou@pref.saga.lg.jp

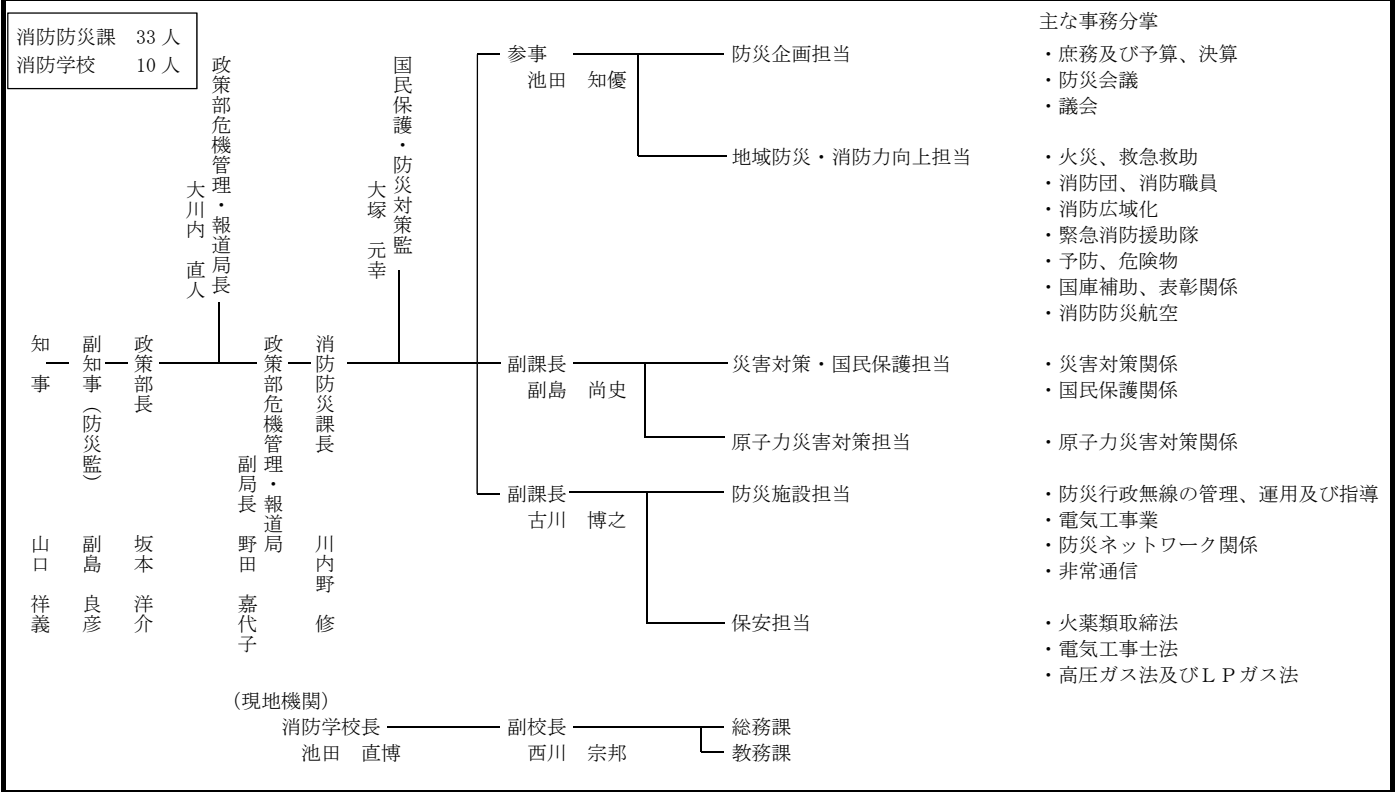

常備化状況

区分 項目	総数				常備化市町村				非常備町村			比較		
	市	町	村	合計	市	町	村	合計	町	村	合計	算定式	比較	
市町村	10	10	0	20 ①	10	10	0	20 ②	-	-	-	②/①×100 (市町村 常備化率)	% 100	
面積 (km ²)	1,998.22	442.46	0	2,440.68 ①'	1,998.22	442.46	0	2,440.68 ②'	-	-	-	②'/①'×100 (常備化 面積率)	% 100	
平成27年 国調人口 (人)	689,229	143,603	0	832,832 ①''	689,229	143,603	0	832,832 ②''	-	-	-	②''/①''×100 (常備化 人口率)	% 100	
消防 本部数	単独				1	0	-	1						
	組合								4					
	合計								5					
組合加入数								9	9	0	18 ③	③/②×100 (組合化率)	% 90.0	
事務委託 市町村数								-	1	-	1			
緊急消防援助隊 登録部隊数	指揮3・消火13・救助4・救急10・後方支援8・毒劇・他特5													

消防本部名 消防長名 所在地・郵便番号 代表電話 災害担当課電話 同F A X 地域衛星通信電話 同F A X 消防本部設置年月日 E-mailアドレス	組 織 の 概 要 消防本部及び消防署所	消防 団名 消防団設置市町村 消防団名・団員 団 長 数 名	団事務所管市町村 市町村（課）名 所 在 地 郵 便 番 号 電 話 番 号 F A X 番 号	特 記 事 項
① 唐津市消防本部 消防長 消防監 折尾 命 唐津市ニタ子 3-2-46 〒847-0861 TEL (0955) 72-4146 警防課 (0955) 72-4148 FAX (0955) 74-0119 地域衛星通信(通信指令) TEL 総務041-200-9-55 1-310 予防041-200-9-55 1-330 警防041-200-9-55 1-340 FAX (041) 551-271 平成 17 年 1 月 1 日 E-mail (消防総務課) shoubou-soumu@city. karatsu.lg.jp	<div style="text-align: center;"> 消 防 本 部 </div> <div style="display: flex; justify-content: space-between; align-items: center;"> <div style="writing-mode: vertical-rl; text-orientation: upright;">消防長</div> <div style="flex-grow: 1;"> <ul style="list-style-type: none"> 消防総務課 <ul style="list-style-type: none"> 総務係 研修広報係 管理係 地域消防課 <ul style="list-style-type: none"> 消防団係 予防課 <ul style="list-style-type: none"> 予防査察係 危険物係 警防課 <ul style="list-style-type: none"> 救急救助係 警防係 </div> <div style="writing-mode: vertical-rl; text-orientation: upright;">消防副署長</div> </div> <div style="text-align: center; margin-top: 20px;"> 消 防 署 </div> <div style="display: flex; justify-content: space-between; align-items: center;"> <div style="writing-mode: vertical-rl; text-orientation: upright;">消防署長</div> <div style="flex-grow: 1;"> <ul style="list-style-type: none"> 総務第一・二係 管理第一・二係 警防第一・二係 救助第一・二係 通信指令第一・二係 救急第一・二係 予防第一・二係 東部分署 南部分署 西部分署 北部分署 中部分署 </div> <div style="writing-mode: vertical-rl; text-orientation: upright;">消防副署長</div> </div> <p style="text-align: center;">消防職員 180 人 火災 40 件 救急 6,011 件 救助 29 件</p> <p style="text-align: center;">45,790 世帯/住基 130,236 人(国調 128,687)/523.50 km²</p>	唐津市 唐津市消防団 3,931 人 団長 田久保 浅義	消防本部地域消防課 唐津市西城内 1-1 〒847-8511 TEL (0955) 53-7119 FAX (0955) 72-9170	離 島 石 コ ン 入 湯 過 疎 原 子 力
事務受託市 唐津市	43,872 世帯/124,431 人(122,785)/487.58 km ²	玄海町 玄海町消防団 386 人 団長 越路 磯樹	玄海町総務課 東松浦郡玄海町大 字諸浦 348 〒847-1421 TEL (0955) 52-2111 FAX (0955) 52-3041	入 湯 原 子 力
事務委託町 東松浦郡玄海町 (事務委託日) 平成 17 年 1 月 1 日	1,918 世帯/5,805 人(5,902)/35.92 km ²	緊急隊登録部隊(指揮 1・消火 2・救助 1・救急 2・後方支援 1・他特 1)		
② 鳥栖・三養基地区 消防事務組合消防本部 消防長 消防監 石橋 哲文 鳥栖市本町 3-1488-1 〒841-0037 TEL (0942) 85-0119 警防課 (0942) 83-7995 FAX (0942) 84-2397 地域衛星通信(情報指令課) TEL 041-200-9-531-290 昭和 47 年 10 月 1 日 E-mail (総務課) soumuka@fd-tosumiyaki.jp	<div style="display: flex; justify-content: space-between; align-items: center;"> <div style="writing-mode: vertical-rl; text-orientation: upright;">消防次長</div> <div style="flex-grow: 1;"> <ul style="list-style-type: none"> 本部 <ul style="list-style-type: none"> 総務課 警防課 — 救急室 情報指令課 予防課 — 査察指導室 鳥栖消防署 — 基山分署 西消防署 </div> <div style="writing-mode: vertical-rl; text-orientation: upright;">消防長</div> </div> <p style="text-align: center;">消防職員 140 人 火災 37 件 救急 4,927 件 救助 53 件</p> <p style="text-align: center;">45,849 世帯/住基 124,935 人(国調 124,964)/158.59 km²</p>	鳥栖市 鳥栖市消防団 328 人 団長 森山 林	鳥栖市総務課 鳥栖市宿町 1118 〒841-8511 TEL (0942) 85-3506 FAX (0942) 82-1994	入 湯
基山町 基山町消防団 188 人 団長 鶴岡 健治	基山町総務企画課 三養基郡基山町大 字宮浦 666 〒841-0204 TEL (0942) 92-7915 FAX (0942) 92-2084	入 湯		
みやき町 みやき町消防団 552 人 団長 牟田 基治	みやき町総務課 三養基郡みやき町 大字東尾 737-5 〒849-0113 TEL (0942) 89-1651 FAX (0942) 89-1650	入 湯		

消防本部名 消防長名 所在地・郵便番号 代表電話 災害担当課電話 同F A X 地域衛星通信電話 同F A X 消防本部設置年月日 E-mailアドレス	組織の概要		団事務所管市町村	特記事項
	消防本部及び消防署所		消防団設置市町村名 消防団名・団員数 団長	
構成市町 鳥栖市 (組合加入日) 昭和47年10月1日	27,763世帯/72,492人(72,902)/71.72km ²	上峰町 上峰町消防団 163人 団長 大坪 安彦	上峰町総務課 三養基郡上峰町大字坊所383-1 〒849-0123 TEL(0952)52-2181 FAX(0952)52-4935	入湯
三養基郡基山町 (組合加入日) 昭和47年10月1日	6,656世帯/17,360人(17,501)/22.15km ²	緊援隊登録部隊(消火1・救急1・後方支援1・他特1)		
三養基郡みやき町 (組合加入日) 平成17年3月1日	9,546世帯/25,499人(25,296)/51.92km ²			
三養基郡上峰町 (組合加入日) 昭和47年10月1日	3,539世帯/9,584人(9,296)/12.80km ²			
③ 杵藤地区広域市町村 圏組合消防本部 消防長 消防正監 土井 稔康 武雄市武雄町大字 昭和846 〒843-0023 TEL(0954)23-0119 警防課(0954)23-0115 FAX(0954)23-0139 地域衛星通信(通信指令課) TEL 041-200-9-571-83 夜間 通信指令課(0954)20-0227 昭和48年4月1日 E-mail fdkito@po.saganet.ne.jp	<p>消防次長</p> <ul style="list-style-type: none"> 本部 <ul style="list-style-type: none"> 総務課 予防課 警防課 通信指令課 鹿島消防署 — 太良分署 武雄消防署 — 山内分署 嬉野消防署 白石消防署 — 大町分署 <p>消防職員 206人 火災55件 救急6,287件 救助85件</p>	武雄市 武雄市消防団 1,440人 団長 小池 誠	武雄市防災危機管理課 武雄市武雄町大字 昭和1-1 〒843-8639 TEL(0954)23-9223 FAX(0954)23-9115	入湯 一部過疎
構成市町 武雄市 (組合加入日) 平成18年3月1日	17,940世帯/49,433人(49,062)/195.40km ²	大町町 大町町消防団 216人 団長 亀川 義人	大町町総務課 杵島郡大町町大字 大町 5017 〒849-2101 TEL(0952)82-3111 FAX(0952)82-3117	過疎
鹿島市 (組合加入日) 昭和48年4月1日	10,761世帯/29,958人(29,684)/112.12km ²	江北町 江北町消防団 315人 団長 古賀 健則	江北町総務課 杵島郡江北町大字 山口 1651-1 〒849-0592 TEL(0952)86-2111 FAX(0952)86-2130	過疎
嬉野市 (組合加入日) 平成18年1月1日	9,214世帯/26,796人(27,336)/126.41km ²	白石町 白石町消防団 1,169人 団長 田中 楠雄	白石町総務課 杵島郡白石町大字 福田 1247-1 〒849-1192 TEL(0952)84-2111 FAX(0952)84-6611	過疎
杵島郡大町町 (組合加入日) 昭和48年4月1日	2,804世帯/6,764人(6,777)/11.50km ²	太良町 太良町消防団 500人 団長 秀島 寛	太良町総務課 藤津郡太良町大字 多良 1-6 〒849-1698 TEL(0954)67-0311 FAX(0954)67-2425	過疎
杵島郡江北町 (組合加入日) 昭和48年4月1日	3,365世帯/9,632人(9,583)/24.49km ²	緊援隊登録部隊(消火2・救急2・後方支援2・他特1)		
杵島郡白石町 (組合加入日) 平成17年1月1日	7,709世帯/23,862人(23,941)/99.56km ²			
藤津郡太良町 (組合加入日) 昭和48年4月1日	3,192世帯/9,093人(8,779)/74.30km ²			

<p>④ 佐賀広域消防局 消防局長 消防正監 中島 英則 佐賀市兵庫北3-5-1 〒849-0919 TEL (0952) 30-0111 消防課 (0952) 33-6761 FAX (0952) 31-2119 平成 12 年 4 月 1 日 E-mail sagakoiki@chubu.saga.saga.jp</p>	<p style="text-align: center;">消防局長 副局長 (総務課長、 消防課長)</p> <div style="display: flex; justify-content: space-around;"> <ul style="list-style-type: none"> 消防局 <ul style="list-style-type: none"> 総務課 消防課 予防課 通信指令課 佐賀消防署 <ul style="list-style-type: none"> 西分署 東分署 中央出張所 多久消防署 南部消防署 <ul style="list-style-type: none"> 久保田出張所 北部消防署 <ul style="list-style-type: none"> 富士出張所 小城消防署 <ul style="list-style-type: none"> 北分署 神埼消防署 <ul style="list-style-type: none"> 三春出張所 吉野ヶ里出張所 <p style="text-align: center;">消防職員 449 人 火災 103 件 救急 15,472 件 救助 321 件 佐賀空港</p> <p style="text-align: center;">132,440 世帯／住基 347,827 人(国調 348,336)／793.73 ㎥</p> </div>	<p>佐賀市 佐賀市消防団 3,843 人 団長 中島 敬司</p>	<p>佐賀市消防防災課 佐賀市栄町 1-1 〒840-8501 TEL (0952) 40-7015 FAX (0952) 24-3187</p>	<p>入 湯 一 部 過 疎 水 源</p>
		<p>多久市 多久市消防団 386 人 団長 陣内 成和</p>	<p>多久市防災安全課 多久市北多久町大字小侍 7-1 〒846-8501 TEL (0952) 75-2181 FAX (0952) 75-2110</p>	<p>過 疎</p>
		<p>小城市 小城市消防団 1,059 人 団長 下村 一寿</p>	<p>小城市防災対策課 小城市三日月町長神田 2312-2 〒845-8511 TEL (0952) 37-6119 FAX (0952) 37-6163</p>	<p>入 湯</p>
		<p>神埼市 神埼市消防団 1,019 人 団長 吉田 貴大</p>	<p>神埼市 防災危機管理課 神埼市神埼町神埼410 〒842-8601 TEL (0952) 37-0104 FAX (0952) 52-1120</p>	<p>過 疎</p>
		<p>吉野ヶ里町 吉野ヶ里町消防団 453 人 団長 陣内 久昭</p>	<p>吉野ヶ里町総務課 神埼郡吉野ヶ里町吉田 321-2 〒842-8501 TEL (0952) 37-0330 FAX (0952) 53-6571</p>	<p>入 湯 水 源</p>
		<p>緊援隊登録部隊 (指揮 2・消火 6・救助 2・救急 4・後方支援 3・毒劇・他特 2)</p> <p style="text-align: center;">I R T 6</p>		
<p>構成市町 佐賀市 (組合加入日) 平成 17 年 10 月 1 日</p>	<p>93,306 世帯／234,152 人(236,372)／431.84 ㎥</p>	<p>小城市 (組合加入日) 平成 17 年 3 月 1 日</p>	<p>14,769 世帯／45,521 人(44,259)／95.81 ㎥</p>	
<p>多久市 (組合加入日) 平成 12 年 4 月 1 日</p>	<p>6,847 世帯／19,813 人(19,749)／96.96 ㎥</p>	<p>神埼市 (組合加入日) 平成 25 年 4 月 1 日</p>	<p>11,627 世帯／31,930 人(31,871)／125.13 ㎥</p>	
<p>神埼郡吉野ヶ里町 (組合加入日) 平成 25 年 4 月 1 日</p>	<p>5,891 世帯／16,411 人(16,085)／43.99 ㎥</p>			
<p>⑤ 伊万里・有田消防本部 消防長 消防監 中村 明広 伊万里市立花町 1355-3 〒848-0027 TEL (0955) 23-2119 FAX (0955) 23-1120 地域衛星通信(警防課通信指令室) TEL 041-200-9-561-3050 FAX 041-200-9-561-3057 平成 26 年 4 月 1 日 E-mail(総務課) soumu@imari-arital19.saga.jp</p>	<p style="text-align: center;">消 防 次 長</p> <div style="display: flex; justify-content: space-around;"> <ul style="list-style-type: none"> 伊万里・有田消防本部 <ul style="list-style-type: none"> 総務課 <ul style="list-style-type: none"> 総務係 企画財政係 有田消防署 新庁舎建設準備室 警防課 <ul style="list-style-type: none"> 通信指令室(係) 警防係 救急課 <ul style="list-style-type: none"> 救急係 予防課 <ul style="list-style-type: none"> 予防係 伊万里・有田消防組合 伊万里消防署 <ul style="list-style-type: none"> 消防 1 課 消防 2 課 消防 3 課 東分署 西分署 北分署 伊万里・有田消防組合 有田消防署 <ul style="list-style-type: none"> 消防 1 課 消防 2 課 消防 3 課 </div>	<p>伊万里市 伊万里市消防団 988 人 団長 久保 秀樹</p>	<p>伊万里市総務部 消防調整課 伊万里市立花町 1355-3 〒848-0027 TEL (0955) 23-2116 FAX (0955) 22-7598</p>	<p>過 疎 入 湯</p>
		<p>有田町 有田町消防団 516 人 団長 瀧上 弘徳</p>	<p>有田町総務課 消防団管理室 佐賀県西松浦郡有田町南原甲 940 〒844-0027 TEL (0955) 42-2671 FAX (0955) 42-3194</p>	
		<p>緊援隊登録部隊 (消火 2・救急 1・後方支援 1・他特 1)</p>		

佐 賀 県

	消防職員 126 人 火災 23 件 救急 3,432 件 救助 39 件 26,598 世帯 / 住基 76,351 人 (国調 75,386 人) / 321.10 km ²	
構成市町 伊方 ^イ 里 ^リ 市 (組合加入日) 平成 26 年 4 月 1 日	19,698 世帯 / 55,909 人 (55,238 人) / 255.25 km ²	
西 ^ニ 松 ^シ 浦 ^ウ 郡 ^ノ 有 ^ウ 由 ^ウ 町 (組合加入日) 平成 26 年 4 月 1 日	6,900 世帯 / 20,442 人 (20,148 人) / 65.85 km ²	

長崎県

位置図

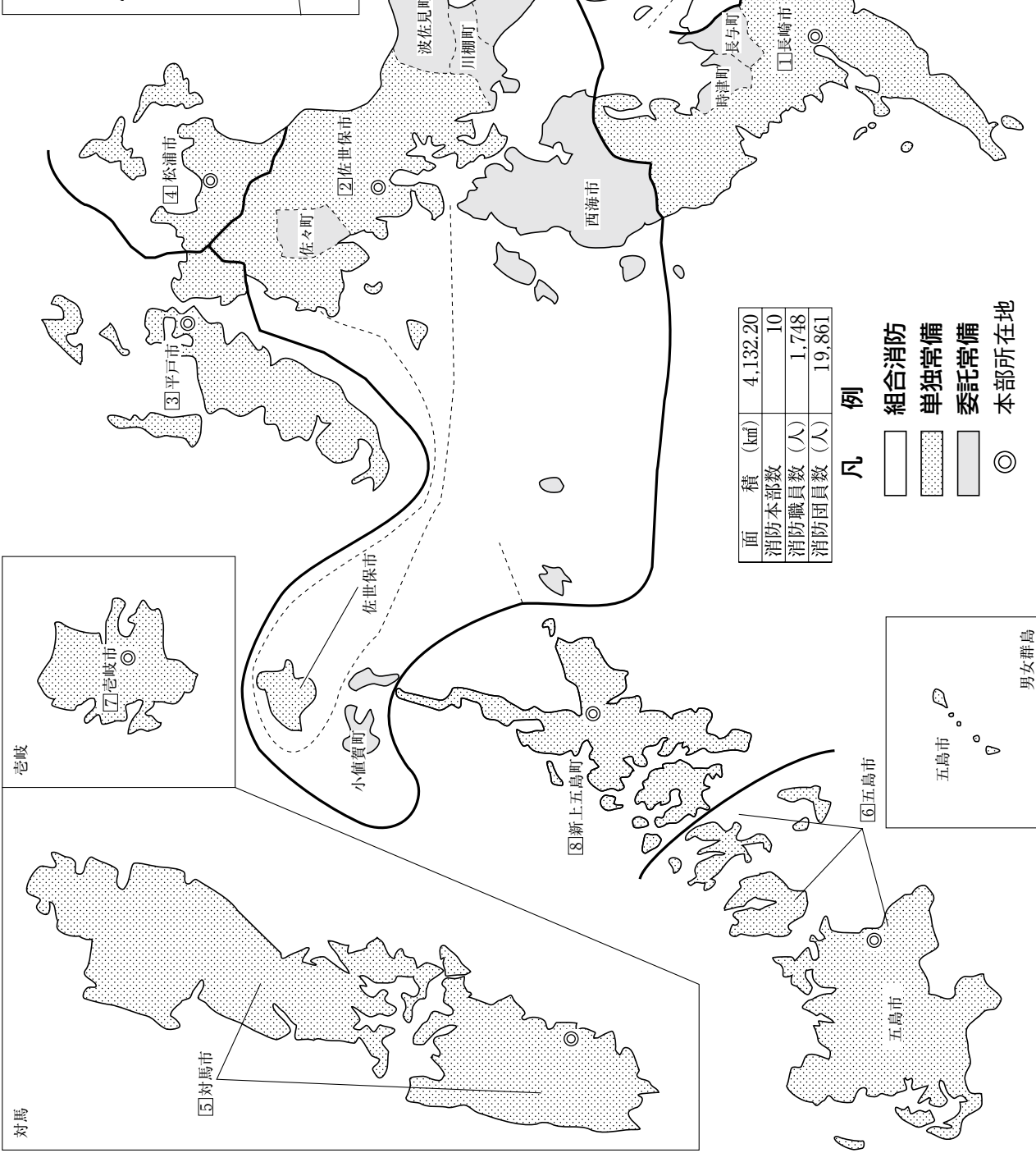
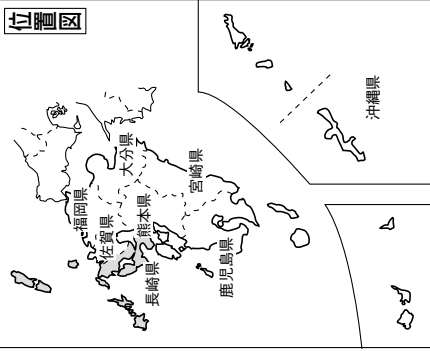

面積 (km ²)	4,132.20
消防本部数	10
消防職員数 (人)	1,748
消防団員数 (人)	19,861

- 凡例
- 組合消防
 - ▨ 単独常備
 - ▩ 委託常備
 - ◎ 本部所在地

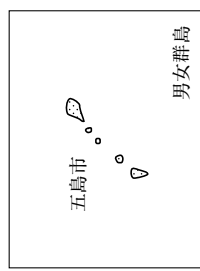
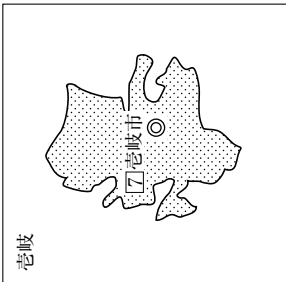

長 崎 県

県 庁 〒850-8570 長崎市江戸町2-13	代表 危機管理課 TEL (095) 824-1111 TEL (095) 824-3597 (緊急用) TEL (095) 895-2142 FAX (095) 821-9202 消防防災無線42-7226 消防防災無線FAX 42-7228 E-mail s27100@pref.nagasaki.lg.jp
	消防保安室 TEL (095) 895-2146 FAX (095) 821-9202 E-mail s27200@pref.nagasaki.lg.jp TEL (0957) 53-6155 FAX (0957) 53-6154 E-mail s27300@pref.nagasaki.lg.jp
消 防 学 校 〒856-0815 大村市森園町 663-6	

危機管理課 28人
 消防保安室 10人
 消防学校 10人

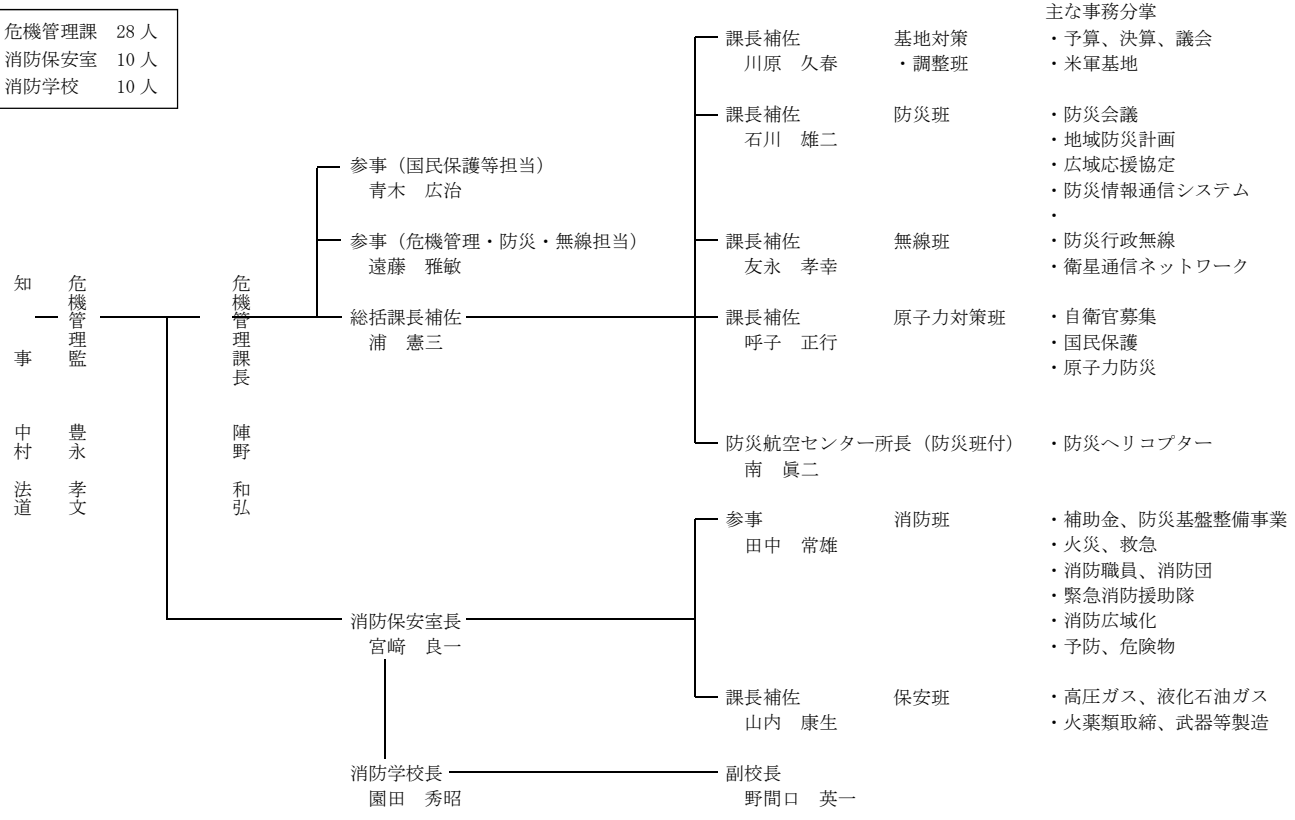

常 備 化 状 況

項目	区分	総 数				常 備 化 市 町 村				非 常 備 町 村			比 較					
		市	町	村	合計	市	町	村	合計	町	村	合計	算定式	比較				
市 町 村		13	8	—	21	13	8	—	21	—	—	—	②/①×100 (市町村 常備化率)	% 100				
面 積 (km ²)		3,643.11	489.09	—	4,132.20	3,643.11	489.09	—	4,132.20	—	—	—	②'/①'×100 (常備化 面積率)	% 100				
平成27年 国 調 人 口 (人)		1,231,675	145,512	—	1,377,187	1,231,675	145,512	—	1,377,187	—	—	—	②"/①"×100 (常備化 人口率)	% 100				
消 防 本 部 数	単 独					7	1	—	8									
	組 合																	2
	合 計																	
組 合 加 入 数					5	0	—	5				③/②×100 (組合化率)	% 30.4					
事 務 委 託 市 町 村 数												1	7	—	8			
緊 急 消 防 援 助 隊 登 録 部 隊 数	都道府県隊指揮隊2・消火小隊31・救助小隊6・救急小隊21・後方支援小隊10・特殊災害小隊5・特殊装備小隊1・航空小隊1																	

消防本部名 消防長名 所在地・郵便番号 代表電話 災害担当課電話 同F A X 地域衛星通信電話 同F A X 消防本部設置年月日 E-mailアドレス	組 織 の 概 要 消防本部及び消防署所		団事務所管市町村 市町村（課）名 所在地 郵便番号 電話番号 F A X 番号	特 記 事 項	
長崎市消防局 消防局長 消防正監 平石 弘行 長崎市興善町3-1 〒850-0032 TEL (095) 822-0461 警防課 (095) 822-0436 FAX (095) 825-2995 地域衛星通信(指令課) TEL 042-166-16 FAX 042-166-79-16 昭和23年3月7日 E-mail shoubo_somu@city.nagasaki.lg.jp	消防局長 消防次長 本部 中央消防署 北消防署 南消防署 消防職員 503 人 火災 131 件 救急 24,801 件 216,793 世帯/住基 502,469 人(国調 501,860)/455.53 km ²	長崎市 長崎市消防団 2,763 人 団長 佐々木 眞登己 時津町 時津町消防団 236 人 団長 峰 善行 長与町 長与町消防団 283 人 団長 原田 成信 緊援隊登録部隊(県指揮1・消火9・救助1・救急6・後方支援1・他特2) I R T 6	消防本部予防課 TEL (095) 822-0425 FAX (095) 829-1067 時津町総務課 西彼杵郡時津町浦郷 274 番地 1 〒851-2198 TEL (095) 882-2211 FAX (095) 882-9293 長与町地域安全課 西彼杵郡長与町嬉里郷 659-1 〒851-2185 TEL (095) 883-1111 FAX (095) 883-1464	入湯 過疎 離島 入湯 入湯	
事務受託市 長崎市 (事務受託日) 昭和47年4月1日	189,419 世帯/430,026 人(429,508)/405.86 km ²				
事務委託町 西彼杵郡時津町 (事務委託日) 昭和47年4月1日	11,137 世帯/30,084 人(29,804)/20.94 km ²		西彼杵郡長与町 (事務委託日) 昭和47年4月1日	16,237 世帯/42,359 人(42,548)/28.73 km ²	
佐世保市消防局 消防局長 消防正監 田崎 東 佐世保市平瀬町9-2 〒857-0056 TEL (0956) 23-5121 警防課 (0956) 23-9254 地域衛星通信(指令課) TEL 042-424-14 FAX 042-424-79-14 昭和23年3月7日 E-mail syoubou@city.sasebo.lg.jp	消防局長 消防次長 本部 佐世保市 佐世保市 東消防署 消防職員 503 人 火災 131 件 救急 24,801 件 216,793 世帯/住基 502,469 人(国調 501,860)/455.53 km ²	佐世保市 佐世保市消防団 1,723 人 団長 杉田 正登 西海市 西海市消防団 1,242 人 団長 濱上 學 東彼杵町 東彼杵町消防団 372 人 団長 有川 末好	消防本部総務課 TEL (0956) 23-9253 FAX (0956) 23-5438 西海市安全安心課 西海市大瀬戸町瀬戸樫浦郷 2222 〒857-2302 TEL (0959) 37-0028 FAX (0959) 23-3101 東彼杵町総務課 東彼杵郡東彼杵町蔵本郷 1850-6 〒859-3808 TEL (0957) 46-1111 FAX (0957) 46-0884	離島 コ 入湯 一部 離島 過疎 入湯 入湯	

消防本部名 消防長名 所在地・郵便番号 代表電話 災害担当課電話 同 F A X 地域衛星通信電話 同 F A X 消防本部設置年月日 E-mail アドレス	組 織 の 概 要		団事務所管市町村	特 記 事 項
	消防本部及び消防署所		消 防 団 名 消 防 団 設 置 市 町 村 名 消 防 団 長 ・ 団 員 数 名	
事務受託市 佐世保市	佐世保市 西消防署 <ul style="list-style-type: none"> — 佐々出張所 — 祝橋出張所 — 字久出張所 — 小値賀出張所 — 江迎鹿町出張所 	川棚町 川棚町消防団 270 人 団長 堀田 俊昭	川棚町総務課 東彼杵郡川棚町中組郷 1518-1 〒859-3692 TEL (0956) 82-3131 FAX (0956) 82-3134	入 湯 水 源
		波佐見町 波佐見町消防団 320 人 団長 柿川 徹	波佐見町総務課 東彼杵郡波佐見町宿郷 660 〒859-3791 TEL (0956) 85-2111 FAX (0956) 85-5581	入 湯
		小値賀町 小値賀町消防団 150 人 団長 福崎 文雄	小値賀町総務課 北松浦郡小値賀町笛吹郷 2376-1 〒857-4701 TEL (0959) 56-3111 FAX (0959) 56-4185	離 島 過 疎
事務委託市町 西海市 (事務委託日) 平成 17 年 4 月 1 日	11,494 世帯/28,161 人(28,691)/241.59 km ²	佐々町 佐々町消防団 159 人 団長 池田 新治	佐々町総務課 北松浦郡佐々町本田原免 168-2 〒857-0311 TEL (0956) 62-2101 FAX (0956) 62-3178	
東彼杵郡東彼杵町 (事務委託日) 昭和 48 年 4 月 1 日	2,744 世帯/8,152 人(8,298)/74.29 km ²	緊援隊登録部隊 (救急 4・救助 2・消火 7・指揮 1・後方支援 1・特殊災害 3・特殊装備 1)		
東彼杵郡川棚町 (事務委託日) 昭和 48 年 4 月 1 日	5,103 世帯/13,824 人(14,067)/37.35 km ²	I R T 6		
東彼杵郡波佐見町 (事務委託日) 昭和 48 年 4 月 1 日	4,957 世帯/14,742 人(14,891)/56.00 km ²			
北松浦郡小値賀町 (事務委託日) 昭和 48 年 4 月 1 日	1,210 世帯/2,487 人(2,560)/25.52 km ²			
北松浦郡佐々町 (事務委託日) 昭和 48 年 4 月 1 日	5,102 世帯/13,651 人(13,626)/32.27 km ²			
③ 平戸市消防本部 消防長 消防司令長 川口 智和 平戸市岩の上町 733 番地 1 〒859-5121 TEL (0950) 22-3167 警防課 (0950) 22-3167 FAX (0950) 22-5179 地域衛星通信 TEL 042-466-11 FAX 042-466-19 (警防課) 昭和 46 年 4 月 1 日 E-mail shobo@city.hirado.lg.jp	消 防 長 次 長 本 部 <ul style="list-style-type: none"> — 総務課 — 警防課 — 予防課 平戸市消防署 <ul style="list-style-type: none"> — 中津良出張所 — 生月出張所 — 田平出張所 — 大島出張所 	平戸市 平戸市消防団 1,044 人 団長 森 能範	消防本部総務課 TEL(代表) (0950)22-3168 FAX(0950)22-5179	過 疎 入 湯 離 島
消防職員 77 人 火災 35 件 救急 1,655 件 救助 23 件		緊援隊登録部隊 (消火 1・後方支援 1)		
12,421 世帯/住基 32,466 人(国調 31,920)/235.08 km ²				

<p>④ 松浦市消防本部 消防長 消防司令長 石井 英治 松浦市志佐町浦免 268 番地 3 〒859-4507 TEL (0956) 72-1211 消防課 (0956) 72-1211 FAX (0956) 72-1210 平成 22 年 3 月 31 日 地域衛星通信(消防署) TEL 042-449-19 FAX 042-449-79-19 E-mail matuurashobo@io.ocn.ne.jp</p>	<p>消防次長</p> <ul style="list-style-type: none"> 本部 <ul style="list-style-type: none"> 総務課 消防課 松浦市消防署 <ul style="list-style-type: none"> 本署 鷹島出張所 福島出張所 <p>消防職員 66 人 火災 11 件 救急 1,019 件 救助 4 件</p> <p>8,994 世帯/住基 23,566 人(国調 23,309) / 130.55 km²</p>	<p>松浦市 松浦市消防団 857 人 団長 志水 正信</p>	<p>松浦市防災課 松浦市志佐町里免 365 〒859-4502 TEL (0956) 72-1111 FAX (0956) 72-2597</p>	<p>過疎 島湯 入石 コシ</p>
<p>緊援隊登録部隊 (消火 2・救急 2・後方支援 1)</p>				
<p>⑤ 対馬市消防本部 消防長 消防司令長 永留 弘和 対馬市巖原町棧原 52-2 〒817-0005 TEL (0920) 52-0119 警防課 (0920) 52-0119 FAX (0920) 52-1194 地域衛星通信(指令室) TEL 042-828-18 FAX 042-828-79-18 昭和 49 年 4 月 1 日 E-mail syoubou-tushima@city-tsushima.jp syoubou-tsushima@city-nagasaki-tsushima.lg.jp (LWAN 対応アドレス)</p>	<p>消防次長</p> <ul style="list-style-type: none"> 本部 <ul style="list-style-type: none"> 総務課 警防課 通信課 予防課 対馬市消防署 <ul style="list-style-type: none"> 美津島出張所 豆蔵分遣所 空港分遣所 中部支署 峰出張所 北部支署 上対馬出張所 <p>消防職員 104 人 火災 12 件 救急 1,771 件 救助 19 件 対馬やまねこ空港</p> <p>13,393 世帯/住基 31,550 人(国調 31,457) / 708.65 km²</p>	<p>対馬市 対馬市消防団 1,492 人 団長 小西 明範</p>	<p>消防本部(総務課)で所管 〒817-0005 TEL (0920) 52-9092 FAX (0920) 52-9098</p>	<p>過疎 島湯 入</p>
<p>緊援隊登録部隊 (消火 1・救急 1・救助 1)</p>				
<p>⑥ 五島市消防本部 消防長 消防司令長 今村 威徳 五島市吉久木町 628 番地 5 〒853-0031 TEL (0959) 72-3131 消防署 (0959) 72-3131 FAX (0959) 72-3134 地域衛星通信(指令室) TEL 042-629-11 FAX 042-629-19 平成 16 年 8 月 1 日 E-mail syoubou10@city.goto.lg.jp</p>	<p>消防次長</p> <ul style="list-style-type: none"> 本部 <ul style="list-style-type: none"> 総務課 消防課 五島市消防署 <ul style="list-style-type: none"> 本署(消防 1・2 隊) 富江出張所 玉之浦出張所 三井楽出張所 岐宿出張所 奈留出張所 福江空港出張所 <p>消防職員 92 人 火災 24 件 救急 1,713 件 福江空港</p> <p>17,425 世帯/住基 37,775 人(国調 37,327) / 420.10 km²</p>	<p>五島市 五島市消防団 1,362 人 団長 吉田 泰之</p>	<p>消防本部消防課 〒853-0031 TEL (0959) 72-3133 FAX (0959) 72-1512</p>	<p>入湯 離島 過疎</p>
<p>緊援隊登録部隊 (消火 1・救急 1)</p>				
<p>⑦ 壱岐市消防本部 消防長 消防司令長 下條 優治 壱岐市芦辺町中野郷 西触 411-2 〒811-5757 TEL (0920) 45-3037 FAX (0920) 45-0992 地域衛星通信(通信室) TEL (042) 726-16 FAX (042) 726-79-16 昭和 47 年 4 月 1 日 E-mail ikil19@city.iki.lg.jp</p>	<p>消防長</p> <ul style="list-style-type: none"> 本部 <ul style="list-style-type: none"> 総務課 予防課 警防課 壱岐消防署 <ul style="list-style-type: none"> 郷ノ浦支署 勝本出張所 壱岐空港出張所 <p>消防職員 63 人 火災 20 件 救急 1,653 件 壱岐空港</p> <p>10,002 世帯/住基 27,266 人(国調 27,013) / 139.42 km²</p>	<p>壱岐市 壱岐市消防団 953 人 団長 割石 賢明</p>	<p>消防本部総務課 〒811-5757 TEL (0920) 45-3037 FAX (0920) 45-0992</p>	<p>離島 過疎 入湯</p>
<p>緊援隊登録部隊 (消火 3・救急 2・後方支援 1)</p>				

消防本部名 消防長名 所在地・郵便番号 代表電話 災害担当課電話 同 F A X 地域衛星通信電話 同 F A X 消防本部設置年月日 E-mail アドレス	組 織 の 概 要		団事務所管市町村	特 記 事 項	
⑧ 新上五島町消防本部 消防長 消防司令長 窄口 雅昭 南松浦郡新上五島町 七日郷 902 番 1 〒857-4214 TEL (0959) 42-0119 消防署 (0959) 42-0119 FAX (0959) 42-0448 地域衛星通信 (消防署・警防課) TEL 042-646-16 FAX 042-646-79-16 昭和 49 年 4 月 1 日 E-mail 119@town.shinkamigoto. nagasaki.jp	消防本部及び消防署所 消 次 防 長 長 <ul style="list-style-type: none"> — 本部 — <ul style="list-style-type: none"> — 総務課 — 予防課 — 警防課 — 新上五島町消防署 — <ul style="list-style-type: none"> — 総務課 — 予防課 — 第 1 警防課 — 第 2 警防課 — 第 3 警防課 — 若松支署 <p>消防職員 68 人 火災 7 件 救急 794 件 救助 12 件</p>		新上五島町 新上五島町消防団 881 人 団長 宇戸 三郎	新上五島町総務課 南松浦郡新上五島町青方郷 1585 番 1 〒857-4495 TEL (0959) 53-1111 FAX (0959) 53-1100	過疎 離島 石コ 入湯
8,996 世帯／住基 19,866 人 (国調 19,718)／213.99 km ²		緊援隊登録部隊 (消火 1・後方支援 1)			
⑨ 県央地域広域市町村圏組合消防本部 消防長 消防正監 西原 直之 諫早市鷺崎町 221-1 〒854-0051 TEL (0957) 23-0119 FAX (0957) 22-8119 通信指令課 TEL (0957) 24-6500 FAX (0957) 23-0159 地域衛星通信 (通信指令課) TEL 563-11 FAX 563-19 昭和 47 年 4 月 1 日 E-mail アドレス syoubou119@kenoukumiai. nagasaki.jp	消 次 防 長 長 <ul style="list-style-type: none"> — 本部 — <ul style="list-style-type: none"> — 消防総務課 — 予防指導課 — 警防救急課 — 通信指令課 — 諫早消防署 — <ul style="list-style-type: none"> — 西諫早分署 — 多良見分署 — 飯盛分署 — 高来分署 — 有喜機関員派出所 — 大村消防署 — <ul style="list-style-type: none"> — 菅小路分署 — 久原分署 — 小浜消防署 — <ul style="list-style-type: none"> — 愛野分署 — 雲仙分駐所 <p>消防職員 252 人 火災 72 件 救急 10,792 件 救助 131 件 長崎空港</p>		諫早市 諫早市消防団 1,710 人 団長 永瀨 修一	諫早市総務課 諫早市東小路町 7-1 〒854-8601 TEL (0957) 22-1500 FAX (0957) 24-3270	入 湯
大村市 大村市消防団 593 人 団長 田中 芳幸		大村市安全対策課 大村市玖島 1-25 〒856-8686 TEL (0957) 53-4111 FAX (0957) 52-3883	入 湯		
雲仙市 雲仙市消防団 999 人 団長 川上 清記		雲仙市市民安全課 雲仙市吾妻町牛 口名 714 〒859-1107 TEL (0957) 38-3111 FAX (0957) 38-2755	入 湯 みなし過疎		
112,992 世帯／住基 263,517 人 (国調 259,924)／615.96 km ²		緊援隊登録部隊 (消火 2・救急 2・後方支援 2・救助 1)			
構成市 諫早市 (組合加入日) 昭和 47 年 4 月 1 日 大村市 (組合加入日) 昭和 47 年 4 月 1 日	51,897 世帯／138,862 人 (138,078)／341.79 km ²	雲仙市 (組合加入日) 昭和 47 年 4 月 1 日	10,479 世帯／29,509 人 (29,089)／147.55 km ²		

<p>しまばら 島原地域広域市町村 圏組合消防本部 消防長 消防監 園田 哲也 島原市新馬場町 872-2 〒855-0033 TEL (0957) 62-7711 警防課 (0957) 62-3080 指令課 (0957) 65-5151 FAX (0957) 62-3133 地域衛星通信 (指令課) TEL 042-524-11 FAX 042-524-19 昭和 46 年 4 月 1 日 E-mail shimal19@crest.ocn. ne.jp</p>	<p>消 防 次 長</p> <ul style="list-style-type: none"> — 本部 — <ul style="list-style-type: none"> — 総務課 — 警防課 — 予防課 — 指令課 — 島原消防署 — <ul style="list-style-type: none"> — 消防 1 課 — 消防 2 課 — 北分署 — 南島原消防署 — <ul style="list-style-type: none"> — 消防 1 課 — 消防 2 課 — 希津分署 — 有馬分署 — 口之津分署 <p>消防職員 147 人 火災 38 件 救急 5,294 件 救助 36 件</p>	<p>島原市 島原市消防団 629 人 団長 本田 庄一郎</p>	<p>島原市市民安全課 島原市新馬場町 872-2 〒855-0033 TEL (0957) 62-4607 FAX (0957) 62-4607</p>	<p>過 疎 入 湯</p>
<p>38,629 世帯 / 住基 108,903 人 (国調 106,997) / 319.84 km²</p>		<p>南島原市 南島原市消防団 1,295 人 団長 大山 秀孝</p>	<p>南島原市総務課 南島原市西有家町 里坊 96-2 〒859-2211 TEL 050-3381-5000 FAX (0957) 82-3086</p>	<p>過 疎 入 湯</p>
		<p>雲仙市 (旧国見町、旧瑞穂町) 雲仙市消防団 528 人 団長 川上 清記</p>	<p>雲仙市市民安全課 雲仙市吾妻町牛口 名 714 〒859-1107 TEL (0957) 38-3111 FAX (0957) 38-2755</p>	<p>みなし過疎</p>
		<p>緊援隊登録部隊 (消火 2 ・ 救急 2 ・ 救助 1 ・ 後方支援 1)</p>		
<p>構成市</p>				
<p>しまばら 島原市 (組合加入日) 昭和 46 年 4 月 1 日</p>	<p>17,068 世帯 / 45,991 人 (45,436) / 82.97 km²</p>			
<p>みなしまばら 南島原市 (組合加入日) 平成 18 年 3 月 31 日</p>	<p>16,664 世帯 / 47,514 人 (46,535) / 170.11 km²</p>			
<p>うんぜん 雲仙市 (旧国見町、旧瑞穂町) (組合加入日) 平成 17 年 10 月 11 日</p>	<p>4,897 世帯 / 15,398 人 (15,026) / 66.76 km²</p>			

熊本県

面積 (km ²)	7,409.44
消防本部数	12
消防職員数 (人)	2,349
消防団員数 (人)	33,507

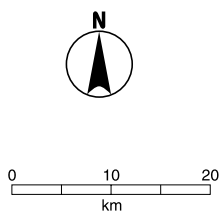
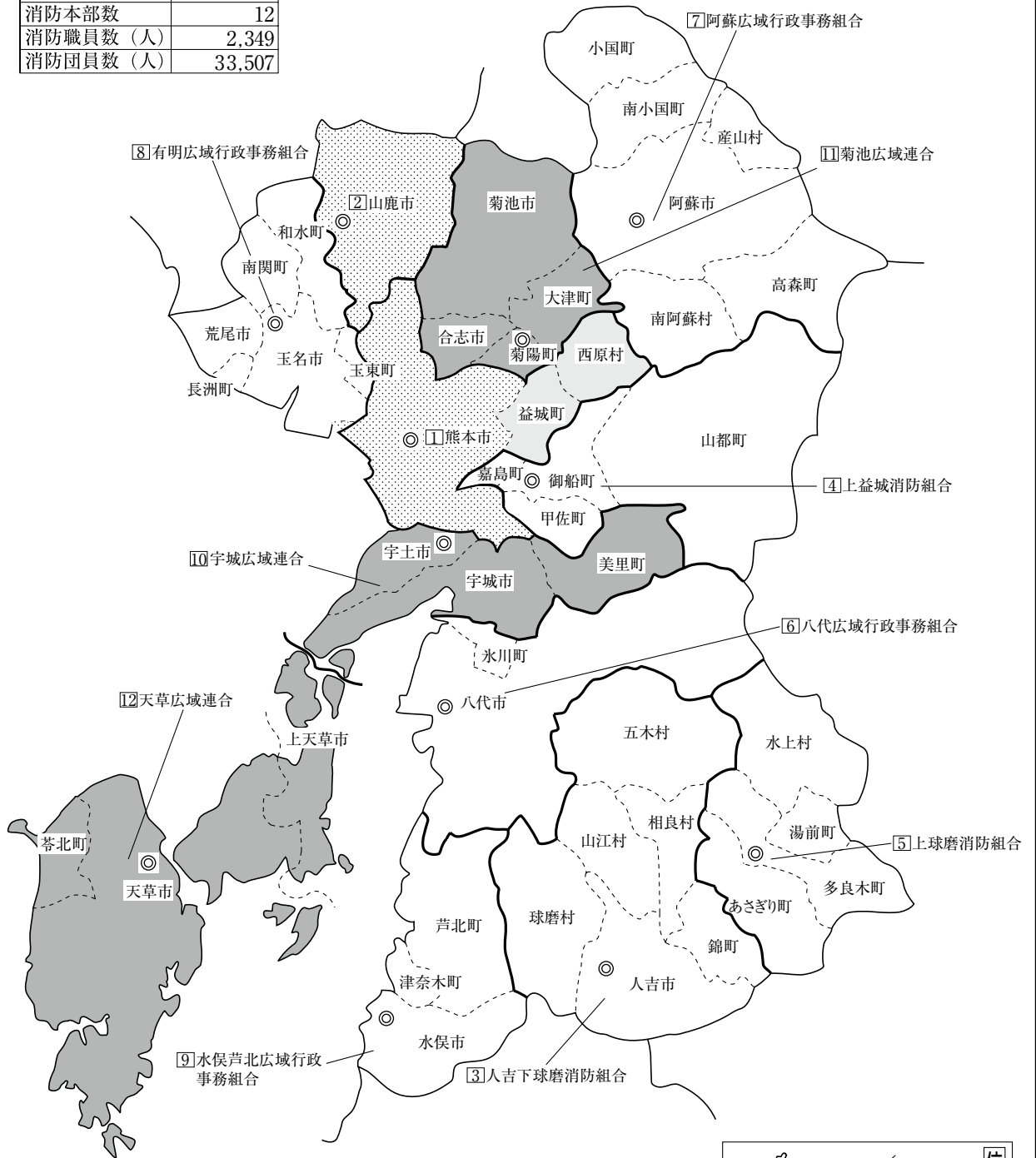

- 凡 例**
- 組合消防
 - 単独常備
 - 委託常備
 - 広域連合
 - ◎ 本部所在地

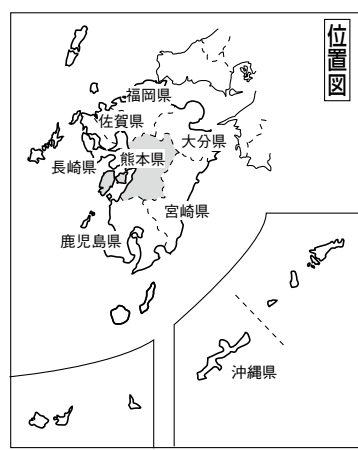

熊本

熊本県

県庁 〒862-8570 熊本市中央区水前寺6-18-1	代表 消防保安課直通 TEL(096)383-1111 衛星TEL043-300-8-3427 TEL(096)333-2116 衛星FAX043-300-7108 FAX(096)383-1503 消防防災無線43-7604 消防防災無線FAX 43-7610 E-mail shoubouhoan@pref.kumamoto.lg.jp
熊本県消防学校 〒861-2233 上益城郡益城町大字惣領字西窪 2167	TEL(096)286-9222 衛星TEL043-424-78 FAX(096)286-9223 衛星FAX043-424-79 E-mail shoubougakkou@pref.kumamoto.lg.jp
熊本県防災消防航空センター 〒869-1104 菊池郡菊陽町大字戸次 1698	TEL(096)279-1571 衛星TEL043-524-78 FAX(096)279-1573 衛星FAX043-524-79 E-mail koukuuse@pref.kumamoto.lg.jp

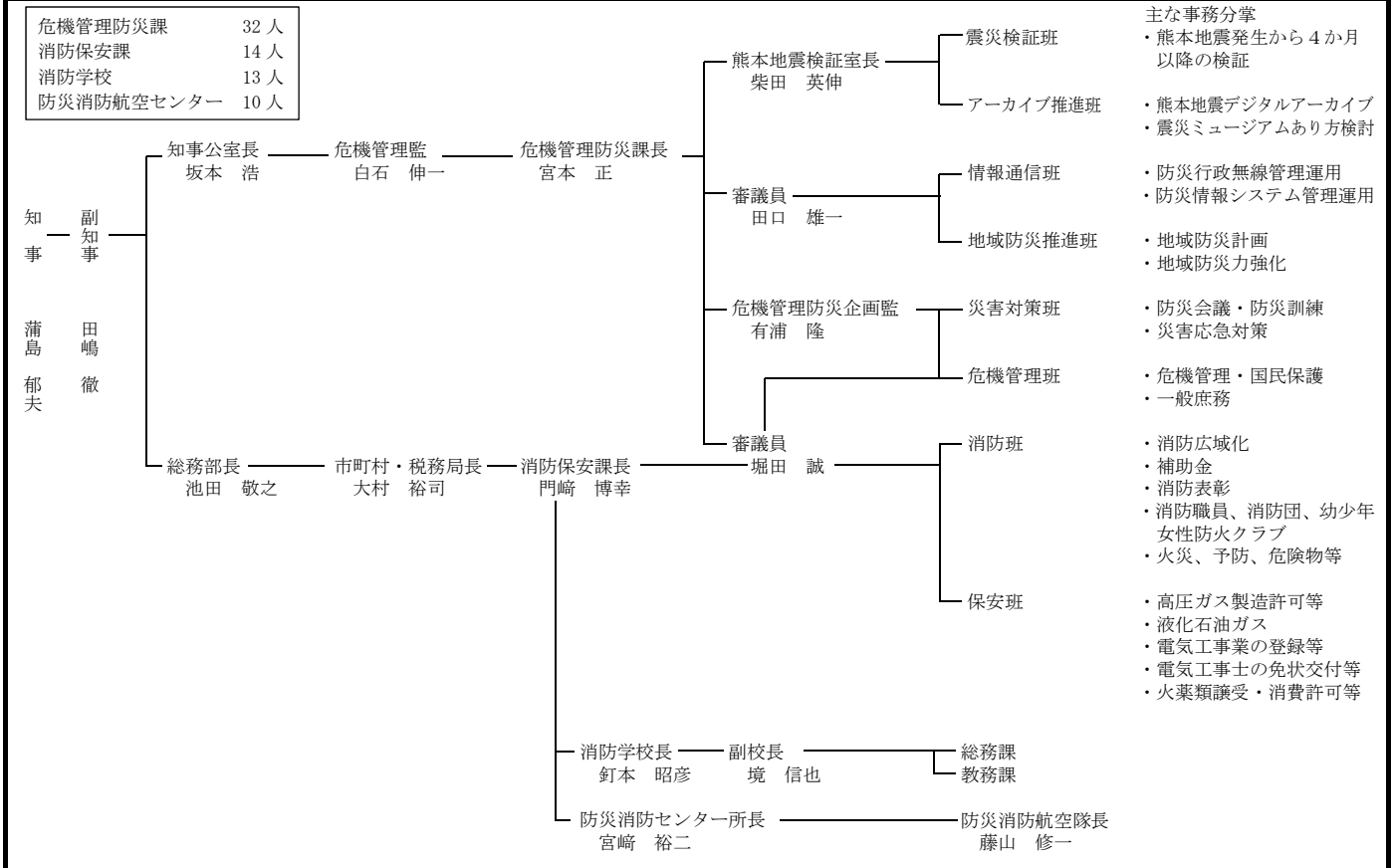

常備化状況

区分 項目	総数				常備化市町村				非常備町村			比較		
	市	町	村	合計	市	町	村	合計	町	村	合計	算定式	比較	
市町村	14	23	8	45 ①	14	23	8	45 ②	-	-	-	②/①×100 (市町村常備化率)	% 100	
面積 (km ²)	3,735.20	2,531.72	1,142.54	7,409.44 ①'	3,735.20	2,531.72	1,142.54	7,409.44 ②'	-	-	-	②'/①'×100 (常備化面積率)	% 100	
平成27年国調人口 (人)	1,440,120	311,360	34,690	1,786,170 ①''	1,440,120	311,360	34,690	1,786,170 ②''	-	-	-	②''/①''×100 (常備化人口率)	% 100	
消防本部数	単独				2	-	-	2						
	組合								10					
	合計								12					
組合加入数								12	22	7	41 ③	③/②×100 (組合化率)	% 91.1	
事務委託市町村数								-	1	1	2			
緊急消防援助隊登録部隊数	指揮2・統合機動指揮1・県指揮4・消火31・救助12・救急28・後方支援14・通信1・毒劇4・二輪2・震災1・水難1・他特5・航空1													

消防本部名 消防長名 所在地・郵便番号 代表電話 災害担当課電話 同F A X 地域衛星通信電話 同F A X 消防本部設置年月日 E-mailアドレス	組 織 の 概 要 消防本部及び消防署所	消防団設置市町村 消防団名・団員数 団 長	団事務所管市町村 所在地 郵便番号 電話番号 F A X 番号	特 記 事 項
熊本市消防局 消防局長 消防司監 中村 一也 熊本市中央区大江 3-1-3 〒862-0971 TEL(096)363-0119 警防部警防課(096)363-7174 FAX(096)366-6679 昭和23年4月1日 E-mail shoubousoumu@city.kumamoto.lg.jp	<p>消防職員 826人(定数810人) 火災191件 救急40,364件 救助369件 熊本空港</p> <p>329,274世帯/住基773,532人(国調781,235)/533.22km²</p>	熊本市 熊本市消防団 4,542人 団長 山口 純一 益城町 益城町消防団 604人 団長 前田 俊春 西原村 西原村消防団 255人 団長 馬場 秀昭	警防部警防課で所管 TEL(096)371-8140 FAX(096)363-2044 益城町危機管理課 〒861-2295 上益城郡益城町 大字宮園702 TEL(096)286-3210 FAX(096)234-6364 西原村総務課 〒861-2492 阿蘇郡西原村大字 小森3259 TEL(096)279-3111 FAX(096)279-3506	入 湯 入 湯 入 湯 緊援隊登録部隊(指揮2・統合機動指揮1・県指揮1・消火6・救助3・救急9・後方支援3・通信1・特殊災害(毒劇)1・震災1・特殊装備2) I R T 6
事務受託市 熊本市 (事務受託日) 平成26年4月1日	315,456世帯/733,779人(740,822)/390.32km ²			
事務委託市 上益城郡益城町 (事務委託日) 平成26年4月1日	11,477世帯/33,001人(33,611)/65.68km ²			
阿蘇郡西原村 (事務委託日) 平成26年4月1日	2,341世帯/6,752人(6,802)/77.22km ²			
山鹿市消防本部 消防長 消防監 徳永 治彦 山鹿市南島1270-1 〒861-0535 TEL(0968)43-1194 警防通信指令課(0968)43-1289 FAX(0968)43-5100 地域衛星通信(警防通信指令課) TEL 043-333-78 FAX 043-333-79 平成27年4月1日 E-mail fs-soumu@city.yamaga.kumamoto.jp	<p>消防職員 79人 火災25件 救急2,723件 救助29件</p> <p>19,145世帯/住基53,404人(国調52,264)/299.69km²</p>	山鹿市 山鹿市消防団 2,087人 団長 隈部 賢治	消防本部(消防総務課)で所管 TEL(0968)43-1194 FAX(0968)43-5100	入 湯 みなし過疎 緊援隊登録部隊(消火2・救助1・救急1・後方支援1)

消防本部名 消防長名 所在地・郵便番号 代表電話 災害担当課電話 同F A X 地域衛星通信電話 同F A X 消防本部設置年月日 E-mailアドレス	組 織 の 概 要 消防本部及び消防署所	消 防 団 名 数 名 消 防 団 設 置 市 町 村 名 消 防 団 長	団事務所管市町村 市町村（課）名 所 在 地 郵 便 番 号 電 話 番 号 F A X 番 号	特 記 事 項
③ 人吉下球磨消防組合 消防本部 消防長 消防監 中山 哲臣 人吉市下林町1 〒868-0083 TEL (0966) 22-5241 消防課 (0966) 22-5241 FAX (0966) 22-5240 地域衛星通信 TEL 043-531-78 FAX 043-531-79 昭和49年4月1日 E-mail honbu@fire119-hito sho.com	<p>消防職員 108 人 火災 19 件 救急 2,823 件 救助 24 件</p>	人吉市 人吉市消防団 499 人 団長 丸尾 喜世人 錦町 錦町消防団 382 人 団長 恒松 賢也 相良村 相良村消防団 314 人 団長 岡本 伊智郎	人吉市防災安全課 人吉市下城本町 1578-1 〒868-8601 TEL (0966) 22-2111 FAX (0966) 24-7869 錦町総務課 球磨郡錦町大字 一武 1587 〒868-0302 TEL (0966) 38-1111 FAX (0966) 38-1575 相良村総務課 球磨郡相良村大字 深水 2500-1 〒868-0094 TEL (0966) 35-0211 FAX (0966) 35-0011	入 湯 入 湯 過 疎 入 湯
構成市町村				
人吉市 (組合加入日) 昭和49年4月1日	13,849 世帯/33,203 人 (33,880) / 210.55 km ²	五木村 五木村消防団 118 人 団長 森山 慶士	五木村総務課 球磨郡五木村甲 字下手 2672-7 〒868-0201 TEL (0966) 37-2211 FAX (0966) 37-2215	過 疎
球磨郡錦町 (組合加入日) 昭和49年4月1日	3,641 世帯/10,899 人 (10,766) / 85.04 km ²	山江村 山江村消防団 203 人 団長 田原 龍太郎	山江村総務課 球磨郡山江村大字 山田甲 1356-1 〒868-0092 TEL (0966) 23-3111 FAX (0966) 24-5669	過 疎 入 湯
球磨郡相良村 (組合加入日) 昭和49年4月1日	1,504 世帯/4,594 人 (4,468) / 94.54 km ²	球磨村 球磨村消防団 252 人 団長 松野 三千夫	球磨村総務課 球磨郡球磨村大字 渡丙 1730 〒869-6401 TEL (0966) 32-1111 FAX (0966) 32-1230	過 疎 入 湯
球磨郡五木村 (組合加入日) 昭和49年4月1日	461 世帯/1,136 人 (1,055) / 252.92 km ²	緊援隊登録部隊 (消火2・救急2・後方支援1・二輪2)		
球磨郡山江村 (組合加入日) 昭和49年4月1日	1,149 世帯/3,553 人 (3,422) / 121.19 km ²			
球磨郡球磨村 (組合加入日) 昭和49年4月1日	1,368 世帯/3,863 人 (3,698) / 207.58 km ²			
④ 上益城消防組合消防本部 消防長 消防司令長 中富 一 上益城郡御船町 大字辺田見 169 〒861-3206 TEL (096) 282-1955 警防隊 (096) 282-1969 FAX (096) 282-3282 地域衛星通信 (通信係) TEL 043-435-78 FAX 043-435-79 昭和49年4月1日 E-mail kamisho@oregano.ocn. ne.jp	<p>消防職員 88 人 火災 23 件 救急 3,016 件 救助 110 件</p>	御船町 御船町消防団 425 人 団長 内村 光宏	御船町総務課 上益城郡御船町 大字御船 995-1 〒861-3296 TEL (096) 282-1111 FAX (096) 282-2803	入 湯
	18,791 世帯/住基 52,913 人 (国調 52,157) / 718.28 km ²	嘉島町 嘉島町消防団 376 人 団長 佐藤 光正	嘉島町総務課 上益城郡嘉島町 大字上島 530 〒861-3192 TEL (096) 237-1111 FAX (096) 237-2359	入 湯

<p>構成町 上益城郡御船町 (組合加入日) 昭和 49 年 4 月 1 日</p> <p>上益城郡嘉島町 (組合加入日) 昭和 49 年 4 月 1 日</p> <p>上益城郡甲佐町 (組合加入日) 昭和 49 年 4 月 1 日</p> <p>上益城郡山都町 (組合加入日) 昭和 49 年 4 月 1 日 (町村合併) 平成 17 年 2 月 11 日</p>	<p>6, 317 世帯／17, 225 人(17, 237)／99. 03 ㎢</p> <p>3, 170 世帯／9, 139 人(9, 054)／16. 65 ㎢</p> <p>3, 710 世帯／10, 894 人(10, 717)／57. 93 ㎢</p> <p>5, 594 世帯／15, 655 人(15, 149)／544. 67 ㎢</p>	<p>甲佐町 甲佐町消防団 483 人 団長 松尾 憲親</p> <p>山都町 山都町消防団 616 人 団長 松岡 和博</p>	<p>甲佐町総務課 上益城郡甲佐町 大字豊内 719-4 〒861-4696 TEL(096)234-1111 FAX(096)234-3964</p> <p>山都町総務課 上益城郡山都町 浜町 6 〒861-3592 TEL(0967)72-1111 FAX(0967)72-1080</p>	<p>過 疎 入 湯</p>
<p>⑤ 上球磨消防組合消防本部 消防長 消防司令長 松本 典生 球磨郡多良木町大字 多良木字横馬場 3146-1 〒868-0501 TEL(0966)42-3181 企画課(0966)42-3183 FAX(0966)42-2547 昭和 49 年 4 月 1 日 E-mail so-mu@kmmk119.jp</p> <p>消防職員 62 人 火災 23 件 救急 1, 613 件 救助 28 件</p> <p>11, 136 世帯／31, 997 人 (31, 531)／564. 75 ㎢</p>		<p>多良木町 多良木町消防団 448 人 団長 森下 孝幸</p> <p>湯前町 湯前町消防団 276 人 団長 土屋 登志久</p> <p>水上村 水上村消防団 144 人 団長 小野 頼年</p>	<p>多良木町総務課 球磨郡多良木町大字 多良木 1648 〒868-0595 TEL(0966)42-6111 FAX(0966)42-2293</p> <p>湯前町総務課 球磨郡湯前町 1989-1 〒868-0621 TEL(0966)43-4111 FAX(0966)43-3013</p> <p>水上村総務課 球磨郡水上村大字 岩野 90 〒868-0795 TEL(0966)44-0311 FAX(0966)44-0662</p>	<p>過 疎 入 湯 水 源</p>
<p>構成町村 球磨郡多良木町 (組合加入日) 昭和 49 年 4 月 1 日</p> <p>球磨郡湯前町 (組合加入日) 昭和 49 年 4 月 1 日</p> <p>球磨郡水上村 (組合加入日) 昭和 49 年 4 月 1 日</p> <p>球磨郡あさぎり町 (組合加入日) 平成 15 年 4 月 1 日</p>	<p>3, 537 世帯／9, 853 人(9, 791)／165. 86 ㎢</p> <p>1, 479 世帯／4, 046 人(3, 985)／48. 37 ㎢</p> <p>822 世帯／2, 302 人(2, 232)／190. 96 ㎢</p> <p>5, 298 世帯／15, 796 人(15, 523)／159. 56 ㎢</p>	<p>あさぎり町 あさぎり町消防団 650 人 団長 溝辺 敬志</p>	<p>あさぎり町総務課 球磨郡あさぎり町 免田東 1199 〒868-0408 TEL(0966)45-1111 FAX(0966)45-3667</p>	<p>過 疎</p>
<p>⑥ 八代広域行政事務組合消防本部 消防長 消防正監 橋本 昭則 八代市大村町 970 〒866-0895 TEL(0965)32-6181 指令課(0965)32-6181 FAX(0965)32-9251 昭和 51 年 7 月 1 日 地域衛星通信 TEL 043-436-78(指令課) FAX 043-436-79(指令課) E-mail soumu@yatsushiro-fd.com</p>	<p>消防職員 236 人 火災 45 件 救急 7, 083 件 救助 82 件</p> <p>51, 850 世帯／住基 141, 608 人(国調 139, 466)／714. 72 ㎢</p>	<p>八代市 八代市消防団 2, 374 人 団長 山本 一樹</p> <p>氷川町 氷川町消防団 634 人 団長 前田 博文</p>	<p>八代市危機管理課 八代市鏡町内田 453-1 〒869-4292 TEL(0965)33-4112 FAX(0965)35-2009</p> <p>氷川町総務課 八代郡氷川町島地 642 〒869-4814 TEL(0965)52-7111 FAX(0965)52-3939</p>	<p>入 湯 石 コ ン みなし過疎</p>

消防本部名 消防長名 所在地・郵便番号 代表電話 災害担当課電話 同F A X 地域衛星通信電話 同F A X 消防本部設置年月日 E-mailアドレス	組 織 の 概 要 消防本部及び消防署所	消 防 団 設 置 市 町 村 名 消 防 団 名 ・ 団 員 数 名 団 長	団事務所管市町村 市町村（課）名 所 在 地 郵 便 番 号 電 話 番 号 F A X 番 号	特 記 事 項
構成市町 八代市 （組合加入日） 昭和51年7月1日 八代郡氷川町 （組合加入日） 昭和51年7月1日	47,972世帯/129,358人(127,472)/681.36km ² 3,878世帯/12,250人(11,994)/33.36km ²			
阿蘇広域行政事務 組合消防本部 消防長 消防監 西岡 博之 阿蘇市黒川 1423-1 〒869-2225 TEL(0967)34-0024 警防通信指令課(0967)34-0048 ※夜間は代表へ FAX(0967)34-0213 昭和46年4月1日 E-mail asoso@aso.ne.jp	<p>消防職員 123 人 火災 50 件 救急 3,135 件 救助 93 件</p>	阿蘇市 阿蘇市消防団 779 人 団長 梅野 孝徳 南小国町 南小国町消防団 235 人 団長 佐藤 亨 小国町 小国町消防団 342 人 団長 松野 英一	阿蘇市総務課 阿蘇市一の宮町宮 地 504-1 〒869-2695 TEL(0967)22-3111 FAX(0967)22-4577 南小国町総務課 阿蘇郡南小国町赤 馬場 143 〒869-2492 TEL(0967)42-1111 FAX(0967)42-1122 小国町総務課 阿蘇郡小国町宮原 1567-1 〒869-2592 TEL(0967)46-2111 FAX(0967)46-2368	入 湯 旧波野地域 のみ過疎 入 湯 過 疎 入 湯 過 疎
構成市町村 阿蘇市 （組合加入日） 昭和46年4月1日 阿蘇郡南小国町 （組合加入日） 昭和55年4月1日 阿蘇郡小国町 （組合加入日） 昭和55年4月1日 阿蘇郡産山村 （組合加入日） 昭和46年4月1日 阿蘇郡高森町 （組合加入日） 昭和55年4月1日 阿蘇郡南阿蘇村 （組合加入日） 昭和55年4月1日	10,078世帯/27,000人(27,018)/376.30km ² 1,642世帯/4,159人(4,048)/115.90km ² 2,805世帯/7,351人(7,187)/136.94km ² 526世帯/1,539人(1,510)/60.81km ² 2,463世帯/6,602人(6,325)/175.06km ² 4,676世帯/10,989人(11,503)/137.32km ²	産山村 産山村消防団 133 人 団長 鈴木 健士 高森町 高森町消防団 321 人 団長 渡邊 博実 南阿蘇村 南阿蘇村消防団 578 人 団長 中尾 博昭	産山村総務課 阿蘇郡産山村山鹿 488-3 〒869-2703 TEL(0967)25-2211 FAX(0967)25-2864 高森町総務課 阿蘇郡高森町高森 2168 〒869-1602 TEL(0967)62-1111 FAX(0967)62-1174 南阿蘇村総務課 阿蘇郡南阿蘇村 河陽 1705-1 〒869-1404 TEL(0967)67-1111 FAX(0967)67-2073	入 湯 過 疎 入 湯 過 疎 入 湯 過 疎 緊援隊登録部隊（消火2・救助1・救急2）

<p>⑧ 有明広域行政事務 組合消防本部 消防長 消防監 吉田 耕之 玉名市築地 468 〒865-0065 代表(0968)73-5271 総務課(0968)73-5272 予防課(0968)73-5273 消防課(0968)73-5283 指令課(0968)69-1760 FAX(0968)64-2863 地域衛星通信(指令課) TEL(043)332-78 FAX(043)332-79 E-mail ariake-fire-honbu@ giga.ocn.ne.jp</p>	<p>消防次長</p> <ul style="list-style-type: none"> 本部 <ul style="list-style-type: none"> 総務課 予防課 消防課 指令課 荒尾消防署 <ul style="list-style-type: none"> 南関分署 長洲分署 天水分署 玉名消防署 <ul style="list-style-type: none"> 和水菊水分署 玉東分署 和水三加和分署 <p>消防職員 203人 火災 77件 救急 7,910件 救助 72件</p>	<p>荒尾市 荒尾市消防団 500人 団長 米井 昭文</p>	<p>荒尾市 くらしいきいき課 荒尾市宮内出目 390 〒864-0003 TEL(0968)63-1335 FAX(0968)63-1169</p>	<p>入湯</p>
<p>構成市町</p> <p>荒尾市 (組合加入日) 昭和 47 年 4 月 1 日</p> <p>玉名市 (組合加入日) 平成 17 年 10 月 3 日</p> <p>玉名郡 玉東町 (組合加入日) 昭和 47 年 4 月 1 日</p> <p>玉名郡 和水町 (組合加入日) 平成 18 年 3 月 1 日</p> <p>玉名郡 南関町 (組合加入日) 昭和 47 年 4 月 1 日</p> <p>玉名郡 長洲町 (組合加入日) 昭和 47 年 4 月 1 日</p>	<p>60,420 世帯/住基 162,962 人(国調 161,320)/421.43 km²</p> <p>20,910 世帯/53,675 人(53,407)/57.37 km²</p> <p>24,474 世帯/67,242 人(66,782)/152.60 km²</p> <p>1,825 世帯/5,363 人(5,265)/24.33 km²</p> <p>3,512 世帯/10,471 人(10,191)/98.78 km²</p> <p>3,560 世帯/10,086 人(9,786)/68.92 km²</p> <p>6,139 世帯/16,125 人(15,889)/19.43 km²</p>	<p>玉名市 玉名市消防団 1,541人 団長 松崎 正和</p>	<p>玉名市防災安全課 玉名市岩崎 163 〒865-0051 TEL(0968)75-1111 FAX(0968)75-1166</p>	<p>入湯</p>
<p>⑨ 水俣芦北広域行政 事務組合消防本部 消防長 消防司令長 松村 幹雄 水俣市ひばりヶ丘 3-12 〒867-0003 TEL(0966)63-1191 FAX(0966)63-7090 平成 7 年 10 月 1 日 地域衛星通信電話(警防課) TEL 043-530-78 FAX 043-530-79 E-mail minasho@abelia.ocn.ne.jp</p>	<p>消防次長</p> <ul style="list-style-type: none"> 本部 <ul style="list-style-type: none"> 総務課 予防課 警防課 水俣消防署 芦北消防署 <p>消防職員 70人 火災 14件 救急 2,243件 救助 33件</p>	<p>水俣市 水俣市消防団 477人 団長 開田 清喜</p>	<p>水俣市総務課 水俣市内 1-1-53 〒867-8555 TEL(0966)61-1604 FAX(0966)62-0611</p>	<p>入湯 過疎</p>
<p>構成市町</p> <p>水俣市 (組合加入日) 平成 7 年 10 月 1 日</p> <p>葦北郡 芦北町 (組合加入日) 平成 7 年 10 月 1 日</p> <p>葦北郡 津奈木町 (組合加入日) 平成 7 年 10 月 1 日</p>	<p>18,864 世帯/住基 47,985 人(国調 47,745)/431.36 km²</p> <p>10,639 世帯/25,310 人(25,411)/163.29 km²</p> <p>6,481 世帯/17,932 人(17,661)/233.98 km²</p> <p>1,744 世帯/4,743 人(4,673)/34.09 km²</p>	<p>芦北町 芦北町消防団 603人 団長 松崎 政司</p>	<p>芦北町総務課 葦北郡 芦北町 大字 芦北 2015 〒869-5498 TEL(0966)82-2511 FAX(0966)82-2898</p>	<p>入湯 過疎</p>
		<p>津奈木町 津奈木町消防団 226人 団長 柳迫 好則</p>	<p>津奈木町総務課 葦北郡 津奈木町 大字 小津奈木 2123 〒869-5692 TEL(0966)78-3111 FAX(0966)78-3116</p>	<p>入湯 過疎</p>
		<p>緊援隊登録部隊(県指揮 1・消火 3・救助 1・救急 3・後方支援 2・毒劇(BC)1)</p>		

消防本部名 消防長名 所在地・郵便番号 代表電話 災害担当課電話 同F A X 地域衛星通信電話 同F A X 消防本部設置年月日 E-mail アドレス	組 織 の 概 要 消防本部及び消防署所	消 防 団 設 置 市 町 村 名 消 防 団 名 ・ 団 員 数 団 長 名	団事務所管市町村 市町村（課）名 所 在 地 郵 便 番 号 電 話 番 号 F A X 番 号	特 記 事 項
☐ 宇城広域連合消防本部 消防長 消防監 岩本 和也 宇土市新松原町 159-1 〒869-0419 TEL (0964) 22-0554 警防課 (0964) 22-6221 不在時 (0964) 22-0554 FAX (0964) 22-0270 地域衛星通信 (通信指令課) TEL 043-331-78 FAX 043-331-79 平成 19 年 4 月 1 日 E-mail honbu@ukisyobo.or.jp	<p>消防職員 149 人 火災 35 件 救急 6,634 件 救助 117 件</p>	宇土市 宇土市消防団 620 人 団長 山本 章博	宇土市危機管理課 宇土市浦田町 51 〒869-0445 TEL (0964) 22-1111 FAX (0964) 22-0110	
宇城市 宇城市消防団 1,776 人 団長 尾崎 洋治			宇城市危機管理課 宇城市松橋町大野 85 〒869-0531 TEL (0964) 32-1111 FAX (0964) 32-0110	
		美里町 美里町消防団 387 人 団長 吉住 淳一	美里町総務課 下益城郡美里町 馬場 1100 番地 〒861-4492 TEL (0964) 46-2111 FAX (0964) 46-3510	過 疎 入 湯
38,328 世帯 / 住基 107,913 人 (国調 107,115) / 406.91 ㎢		緊援隊登録部隊 (消火 2・救助 1・救急 2・後方支援 1・他特 1)		
構成市町 宇土市 (組合加入日) 昭和 49 年 4 月 1 日 宇城市 (組合加入日) 昭和 49 年 4 月 1 日 下益城郡美里町 (組合加入日) 昭和 49 年 4 月 1 日	13,285 世帯 / 37,442 人 (37,026) / 74.30 ㎢ 21,432 世帯 / 59,928 人 (59,756) / 188.61 ㎢ 3,611 世帯 / 10,543 人 (10,333) / 144.00 ㎢			
☐ 菊池広域連合消防本部 消防長 消防正監 谷富 純一 菊池郡菊陽町原水 7-1 〒869-1102 TEL (096) 232-9331 FAX (096) 232-9333 地域衛星通信 (通信指令課) TEL 043-432-78 FAX 043-432-79 平成 17 年 2 月 1 日 E-mail kfd-honbu@kikuchifire.com	<p>消防職員 187 人 火災 50 件 救急 8,361 件 救助 88 件</p>	菊池市 菊池市消防団 1,599 人 団長 荒木 新勝	菊池市安全対策課 菊池市限府 888 〒861-1392 TEL (0968) 25-7203 FAX (0968) 25-5720	入 湯
		合志市 合志市消防団 743 人 団長 中川 幸次	合志市総務課 合志市竹迫 2140 〒861-1195 TEL (096) 248-1111 FAX (096) 248-1196	
		大津町 大津町消防団 630 人 団長 花岡 道治	大津町総務課 菊池郡大津町大字 大津 1233 〒869-1292 TEL (096) 293-3111 FAX (096) 293-4836	入 湯
構成市町 菊池市 (組合加入日) 平成 17 年 2 月 1 日 合志市 (組合加入日) 平成 17 年 2 月 1 日	66,164 世帯 / 住基 185,522 人 (国調 180,973) / 466.60 ㎢ 16,949 世帯 / 49,455 人 (48,167) / 276.85 ㎢ 20,560 世帯 / 61,022 人 (58,370) / 53.19 ㎢	菊陽町 菊陽町消防団 404 人 団長 有村 英敏	菊陽町総務課 菊池郡菊陽町大字 久保田 2800 〒869-1192 TEL (096) 232-2111 FAX (096) 232-4923	
緊援隊登録部隊 (消火 4・救助 1・救急 2・後方支援 1・他特 1)				

<p>菊池郡大津町 (組合加入日) 平成 17 年 2 月 1 日</p> <p>菊池郡菊陽町 (組合加入日) 平成 17 年 2 月 1 日</p>	<p>12,705 世帯 / 34,161 人 (33,452) / 99.10 km²</p> <p>15,950 世帯 / 40,884 人 (40,984) / 37.46 km²</p>				
<p>天草広域連合消防</p> <p>本部 消防長 消防正監 大友 晃 天草市本渡町広瀬 1687-2 〒863-0001 TEL (0969) 22-0119 警防課 (0969) 22-3247 FAX (0969) 24-3229 地域衛星通信 TEL 043-533-78 FAX 043-533-79 平成 13 年 7 月 1 日 E-mail amasho-119@amakusa-kouikirengo.or.jp</p>	<p>消防次長</p> <ul style="list-style-type: none"> 本部 <ul style="list-style-type: none"> 総務課 予防課 指令課 警防課 中央消防署 <ul style="list-style-type: none"> 有明分署 御所浦分署 倉岳分署 新和分署 五和分署 苓北分署 北消防署 <ul style="list-style-type: none"> 松島分署 東天草分署 南消防署 <ul style="list-style-type: none"> 西天草分署 河浦分署 <p>消防職員 218 人 火災 40 件 救急 5,895 件 救助 52 件 天草空港</p>	<p>天草市 天草市消防団 2,938 人 団長 猪原 康祐</p>	<p>天草市 防災危機管理課 天草市東浜町 8-1 〒863-0014 TEL (0969) 23-1111 FAX (0969) 24-3501</p>	<p>入湯 過疎 離島</p>	
		<p>上天草市 上天草市消防団 992 人 団長 前森 昭一</p>	<p>上天草市総務課 上天草市大矢野町上 1514 〒869-3692 TEL (0964) 56-1111 FAX (0964) 56-4972</p>	<p>過疎 離島 入湯</p>	
		<p>苓北町 苓北町消防団 294 人 団長 荒川 浩明</p>	<p>苓北町総務課 天草郡苓北町志岐 660 〒863-2503 TEL (0969) 35-1111 FAX (0969) 35-2454</p>	<p>特定過疎 入湯</p>	
		<p>緊援隊登録部隊 (県指揮 1 ・ 消火 2 ・ 救助 1 ・ 救急 2 ・ 後方支援 2 ・ 毒劇 (BC) 1 ・ 他特 1)</p>			
		<p>46,596 世帯 / 住基 118,871 人 (国調 117,484) / 878.35 km²</p>			
<p>構成市町 上天草市 (広域連合加入日) 平成 13 年 7 月 1 日</p>	<p>10,477 世帯 / 28,327 人 (27,006) / 126.91 km²</p>				
<p>天草市 (広域連合加入日) 平成 13 年 7 月 1 日</p>	<p>33,224 世帯 / 83,082 人 (82,739) / 683.86 km²</p>				
<p>天草郡苓北町 (広域連合加入日) 平成 13 年 7 月 1 日</p>	<p>2,895 世帯 / 7,462 人 (7,739) / 67.58 km²</p>				

大分県

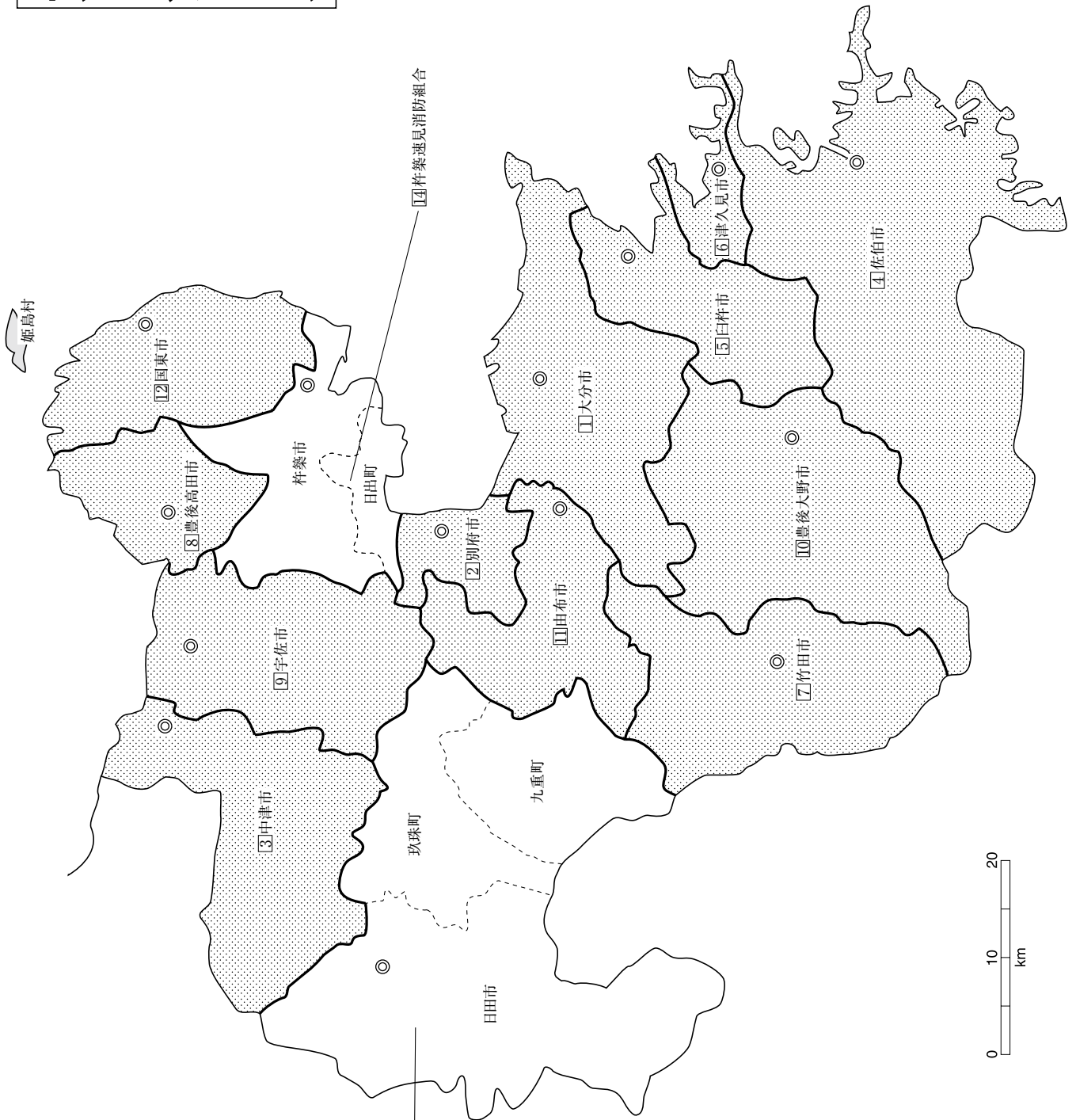

- 凡 例
- 組合消防
 - ▨ 委託常備
 - ▤ 単独常備
 - ◎ 本部所在地

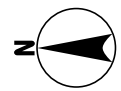

田田玖珠広域消防組合

杵築速見消防組合

面積 (km ²)	6,340.74
消防本部数	14
消防職員数 (人)	1,632
消防団員数 (人)	15,056

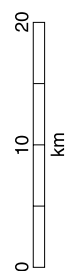
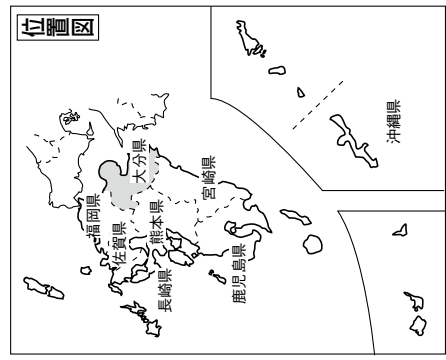

大分

大 分 県

県 庁 〒870-8501 大分市大手町3丁目1番1号	代表 防災危機管理課直通 消防保安室直通	TEL(097)536-1111 TEL(097)534-1711 (097)506-3158 FAX(097)533-0930 消防防災無線 44-151 消防防災無線FAX 44-159 E-mail(消防班) a13560@pref.oita.lg.jp TEL(097)583-1199 FAX(097)583-1188 E-mail a13501@pref.oita.lg.jp
消 防 学 校 〒879-5502 由布市挾間町大字向原 769	防災危機管理課 消防保安室	TEL(097)583-1199 FAX(097)583-1188 E-mail a13501@pref.oita.lg.jp
防 災 航 空 隊 〒879-6444 豊後大野市大野町田代大分県中央飛行場内	大分県防災航空隊 管理事務所	TEL(0974)34-2192 FAX(0974)34-2195

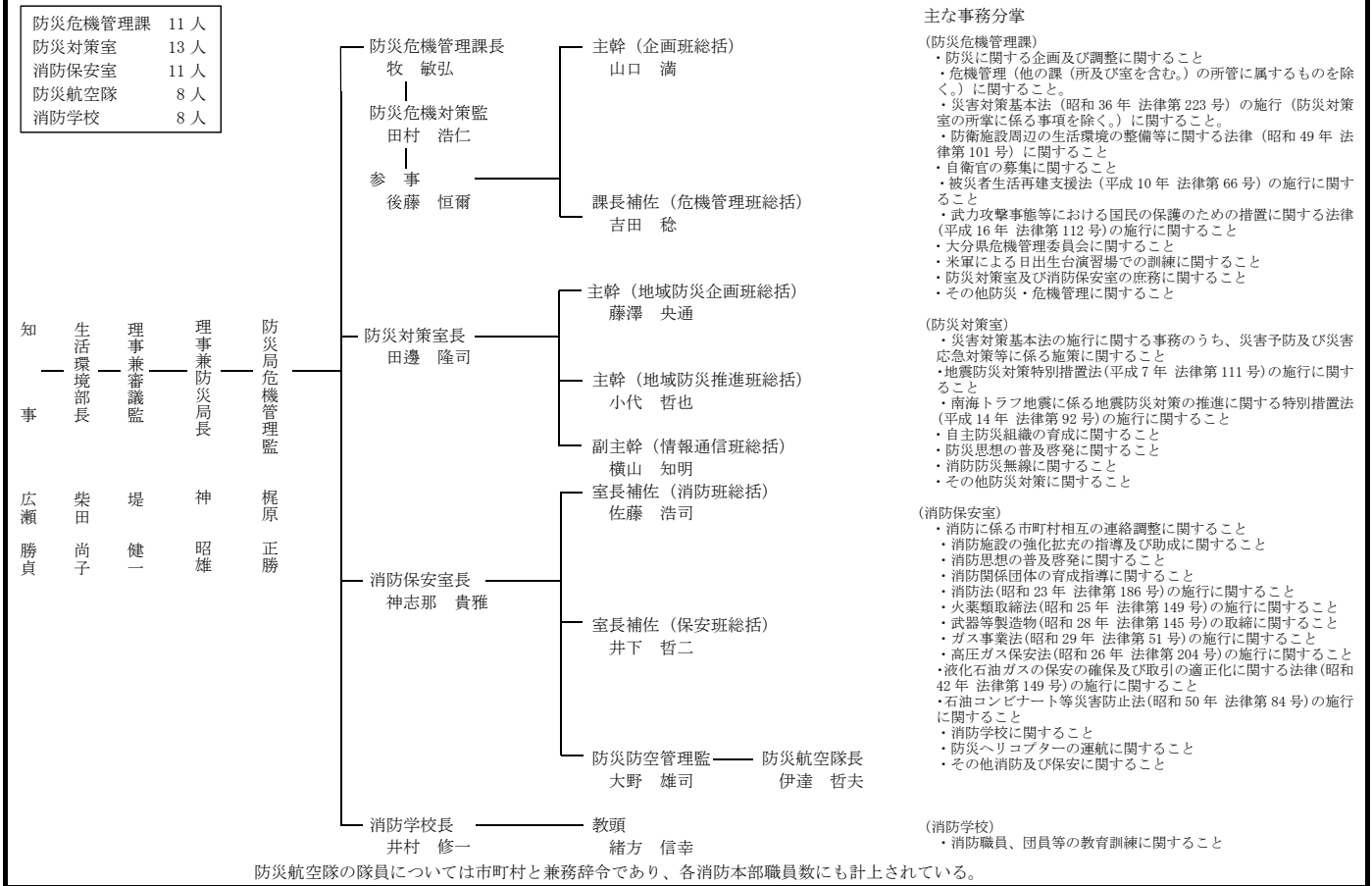

常 備 化 状 況

項目	区分	総 数				常 備 化 市 町 村				非 常 備 町 村			比 較		
		市	町	村	合計	市	町	村	合計	町	村	合計	算定式	比較	
市 町 村		14	3	1	18	14	3	1	18	-	-	-	②/①×100 (市町村 常備化率)	% 100	
面 積 (km ²)		5,702.54	631.21	6.99	6,340.74 ①'	5,702.54	631.21	6.99	6,340.74 ②'	-	-	-	②'/①'×100 (常備化 面積率)	% 100	
平成27年 国 調 人 口 (人)		1,110,821	53,526	1,991	1,166,338 ①"	1,110,821	53,526	1,991	1,166,338 ②"	-	-	-	②"/①"×100 (常備化 人口率)	% 100	
消 防 本 部 数	単独					12			12						
	組合								2						
	合計														14
組 合 加 入 数						2	3	0				5			
事 務 委 託 市 町 村 数						-	-	1	1						
緊 急 消 防 援 助 隊 登 録 部 隊 数		指揮2・消火16・救助6・救急11・後方支援10・航空1・毒劇1・他特2													

消防本部名 消防長名 所在地・郵便番号 代表電話 災害担当課電話 同F A X 地域衛星通信電話 同F A X 消防本部設置年月日 E-mailアドレス	組 織 の 概 要 消防本部及び消防署所	消防団設置市町村 消防団名・団員数 団長	団事務所管市町村 所在地 郵便番号 電話番号 F A X 番号	特 記 事 項
1 大分市消防局 消防局長 消防正監 澁谷 有郎 大分市舞鶴町1-1-1 〒870-0044 TEL (097) 532-2187 警防課 (097) 532-2199 FAX (097) 532-7018 地域衛星通信(通信指令課) TEL 044-200-88-301-*1 FAX 044-200-89-301 昭和28年4月1日 E-mail shobosoumu@city.oita. oita.jp	<p>消防職員 488 人 火災 120 件 救急 18,749 件 救助 178 件</p> <p>203,515 世帯/住基 478,491 人(国調 478,146)/502.39 km²</p>	大分市 大分市消防団 2,161 人 団長 嵯峨 健司	消防本部で所管 総務課消防団担当 班 大分市舞鶴町1丁目1番1号 〒870-0044 TEL(097)532-2188 (内線 328) FAX(097)532-7018	石コン入湯 みなし過疎
2 別府市消防本部 消防長 消防監 河原 靖繁 別府市上野口19番27号 〒874-0905 TEL (0977) 25-1122 警防課 (0977) 25-1124 FAX (0977) 26-4090 地域衛星通信(指令室) TEL 044-702 FAX 044-702 昭和23年9月2日 E-mail fire-dep@city.beppu. lg.jp	<p>消防職員 141 人 火災 36 件 救急 6,543 件 救助 65 件</p> <p>55,624 世帯/住基 118,761 人(国調 122,138)/125.34 km²</p>	別府市 別府市消防団 427 人 団長 片岡 典之	消防本部で所管 庶務課 別府市上野口町19番27号 〒874-0905 TEL(0977)25-1123 FAX(0977)26-4090	入湯
3 中津市消防本部 消防長 消防監 矢野 朝仁 中津市大字上宮永364番地 〒871-0027 TEL (0979) 22-0001 FAX (0979) 22-0134 地域衛星通信(指令室) TEL 044-703 FAX 044-703 平成17年3月1日 E-mail syobo@city.nakatsu. lg.jp	<p>消防職員 120 人 火災 28 件 救急 3,937 件 救助 40 件</p> <p>35,785 世帯/住基 84,539 人(国調 83,965)/491.53 km²</p>	中津市 中津市消防団 1,360 人 団長 泉 幸一 第1方面団 団長 永木 裕一朗 第2方面団 団長 溜島 年美 第3方面団 団長 桑津留 英司 第4方面団 団長 平原 周治 第5方面団 団長 高橋 博文	消防本部で所管 総務課消防団係 中津市大字上宮永364番地 〒871-0027 TEL(0979)22-4800 FAX(0979)22-4805	過疎入湯

消防本部名 消防長名 所在地・郵便番号 代表電話 災害担当課電話 同F A X 地域衛星通信電話 同F A X 消防本部設置年月日 E-mailアドレス	組 織 の 概 要		団事務所管市町村	特 記 事 項	
④ 佐伯市消防本部 消防長 消防監 小山 文典 佐伯市鶴岡西町1丁目223番地 〒876-0047 TEL (0972) 22-3301 通信指令課 (0972) 22-3522 FAX (0972) 24-0106 地域衛星通信(指令室) TEL 044-2006-304-910 FAX 044-2006-304-929 昭和47年4月1日 E-mail saikifire@city.saiki.lg.jp	消防本部及び消防署所 <p>消防職員 124人 (定数125人) 火災16件 救急3,252件 救助80件</p> <p>29,575世帯/住基73,546人(国調72,203)/903.11km²</p>		佐伯市 佐伯市消防団1,786人 団長 脇田 幸二	市町村(課)名 所在地 郵便番号 電話番号 FAX番号	離 島 過 疎
⑤ 臼杵市消防本部 消防長 消防司令長 板井 幸則 臼杵市大字前田 1851番4 〒875-0061 TEL (0972) 62-2303 通信指令(同上) FAX (0972) 63-3650 地域衛星通信(通信指令) TEL 044-206 FAX 044-706 昭和27年9月1日 E-mail usuki-fd-soumu@city.usuki.lg.jp	<p>消防職員 65人 火災17件 救急2,346件 救助47件</p> <p>15,077世帯/住基39,737人(国調38,748)/291.20km²</p>		臼杵市 臼杵市消防団765人 団長 小野 孝義	消防本部で所管 総務課消防団グループ 臼杵市大字前田 1851番4 〒875-0061 TEL (0972) 62-2303 FAX (0972) 63-3650	入 湯 過 疎
⑥ 津久見市消防本部 消防長 消防司令長 大村 裕二 津久見市大字上青江 3617番地の1 〒879-2461 TEL (0972) 82-5211 警防係 (0972) 82-5211 FAX (0972) 82-9304 地域衛星通信(警防係) TEL 044-707 音声・FAX自動切替 昭和27年6月1日 E-mail tsu-shoubou@city.tsukumi.lg.jp	<p>消防職員 39人 火災7件 救急1,147件 救助20件</p> <p>7,518世帯/住基18,341人(国調17,969)/79.48km²</p>		津久見市 津久見市消防団414人 団長 井上 智稔	消防本部で所管 庶務係 津久見市大字上青江 3617番地の1 〒879-2461 TEL (0972) 82-5211 FAX (0972) 82-9304	離 島 過 疎

<p>竹田市消防本部 消防長 消防司令長 工藤 忠孝 竹田市大字 会々2742番地1 〒878-0011 TEL (0974) 63-0119 警防課 (0974) 63-0119 FAX (0974) 63-4118 地域衛星通信電話 TEL 044-708 FAX 044-708 平成 17 年 4 月 1 日 E-mail syoubousyo@city. taketa.lg.jp</p>	<p>消防次長</p> <ul style="list-style-type: none"> 本部 <ul style="list-style-type: none"> 庶務課 警防課 竹田市消防署 <ul style="list-style-type: none"> 久住分署 <p>消防職員 58 人 火災 22 件 救急 1,477 件 救助 52 件</p> <p>9,100 世帯/住基 24,423 人(国調 22,332)/477.53 ㎥</p>	<p>竹田市 竹田市消防団 859 人 団長 工藤 厚憲</p>	<p>消防本部で所管 (庶務課消防団係) 竹田市大字会々 2742 番地 1 〒878-0011 TEL (0974) 63-0119 FAX (0974) 63-4118</p>	<p>過疎 入湯</p>
<p>豊後高田市消防本部 消防長 消防司令長 宗 高德 豊後高田市御玉 147 番地 〒879-0605 TEL (0978) 22-3108 FAX (0978) 22-3542 地域衛星通信(通信指令室) TEL 044-709 FAX 044-709 平成 17 年 3 月 31 日 E-mail s-soumu@city.bungo takada.lg.jp</p>	<p>消防長</p> <ul style="list-style-type: none"> 本部 <ul style="list-style-type: none"> 総務課 予防課 警防課 豊後高田市消防署 <ul style="list-style-type: none"> 香々地出張所 <p>消防職員 46 人 火災 5 件 救急 1,455 件 救助 13 件</p> <p>9,572 世帯/住基 23,059 人(国調 22,853)/206.24 ㎥</p>	<p>豊後高田市 豊後高田市消防団 610 人 団長 中村 寿志</p>	<p>消防本部で所管 (総務課消防団係) 豊後高田市御玉 147 番地 〒879-0605 TEL (0978) 22-3108 FAX (0978) 22-3542</p>	<p>過疎</p>
<p>宇佐市消防本部 消防長 消防司令長 和氣 久義 宇佐市大字石田 176 番地 〒879-0444 TEL (0978) 32-0119 警防課 (0978) 32-0119 FAX (0978) 33-0621 地域衛星通信(通信指令室) TEL 044-200-88-309*1 FAX 044-200-89-309 平成 17 年 3 月 31 日 E-mail 5soumu04@city.usa. oita.jp</p>	<p>消防次長</p> <ul style="list-style-type: none"> 本部 <ul style="list-style-type: none"> 総務課 警防課 予防課 宇佐消防署 <ul style="list-style-type: none"> 消防課 <ul style="list-style-type: none"> 長洲出張所 南部分署 <p>消防職員 91 人 火災 21 件 救急 2,940 件 救助 33 件</p> <p>22,524 世帯/住基 57,257 人(国調 56,258)/439.05 ㎥</p>	<p>宇佐市 宇佐市消防団 1,061 人 団長 時枝 憲幸</p>	<p>消防本部で所管 (総務課) 宇佐市大字石田 176 番地 〒879-0444 TEL (0978) 32-0119 FAX (0978) 33-0621</p>	<p>みなし過疎</p>
<p>豊後大野市消防本部 消防長 消防司令長 田尻 慶博 豊後大野市三重町 内田 2827-1 〒879-7125 TEL (0974) 22-0450 警防課 (0974) 22-0464 FAX (0974) 22-3352 地域衛星通信(通信指令室) TEL 044-200-88-310*1 FAX 044-200-89-310 平成 17 年 3 月 31 日 E-mail d801020@city.bungoono. lg.jp</p>	<p>消防次長</p> <ul style="list-style-type: none"> 本部 <ul style="list-style-type: none"> 総務課 警防課 豊後大野市消防署 <ul style="list-style-type: none"> 南分署 西分署 東分署 <p>消防職員 86 人 火災 47 件 救急 2,113 件 救助 33 件 大分県中央空港</p> <p>14,326 世帯/住基 37,215 人(国調 36,584)/603.14 ㎥</p>	<p>豊後大野市 豊後大野市消防団 1,082 人 団長 近藤 光文</p>	<p>豊後大野市消防本 部総務課消防保安 係 豊後大野市三重町 内田 2827-1 〒879-7125 TEL (0974) 22-0462 FAX (0974) 22-3352</p>	<p>過疎</p>
<p>由布市消防本部 消防長 消防司令長 江藤 修一 由布市挾間町挾間 278 番 地 〒879-5506 TEL (097) 583-1500 警防課 (097) 583-1310 FAX (097) 583-1655</p>	<p>消防長</p> <ul style="list-style-type: none"> 本部 <ul style="list-style-type: none"> 総務課 警防課 予防課 由布市消防署 <ul style="list-style-type: none"> 庄内出張所 湯布院出張所 	<p>由布市 由布市消防団 765 人 団長 二宮 孝則</p>	<p>消防本部で所管 (総務課) 由布市挾間町挾間 278 番地 〒879-5506 TEL (097) 583-1512 FAX (097) 583-2014</p>	<p>石コ ン 地 震 過 疎 入 湯</p>

大 分 県

消防本部名 消防長名 所在地・郵便番号 代表電話 災害担当課電話 同F A X 地域衛星通信電話 同F A X 消防本部設置年月日 E-mailアドレス	組 織 の 概 要		団事務所管市町村	特 記 事 項
地域衛星通信 TEL 044-714 FAX 044-714 昭和50年4月1日 E-mail firesomu@city.yufu. oita.jp	消防本部及び消防署所 消防職員 71人 火災24件 救急1,808件 救助15件 13,291世帯/34,922人(34,262)/319.32km ²		消 防 団 名 消防団設置市町村 消防団名・団員数 団 長 名	市町村(課)名 所 在 地 郵 便 番 号 電 話 番 号 F A X 番 号
12 国東市消防本部 消防長 消防司令長 長木 寿生 国東市国東町北江 3162番地1 〒873-0501 TEL (0978) 72-1101 FAX (0978) 72-1104 総務課 TEL (0978) 72-1102 FAX (0978) 72-2122 地域衛星通信(通信指令係) TEL 044-200-88-312 FAX 044-200-89-312 昭和46年3月1日 E-mail shobo@city.kunisaki. lg.jp	消 防 次 長 本 部 国東市消防署 消防職員 87人 火災14件 救急1,478件 救助18件 大分空港 12,991世帯/住基31,482人(国調30,638)/325.09km ²		国東市 国東市消防団 949人 団長 土谷 清実 国東市消防本部 国東市国東町北江 3162番地1 〒873-0501 TEL (0978) 72-1101 FAX (0978) 72-1104 姫島村 姫島村消防団 105人 団長 大海 利光 姫島村役場 東国東郡姫島村 1630番地1 〒872-1501 TEL (0978) 87-2281 FAX (0978) 87-3629 緊援隊登録部隊(消火1・救急1・救助1)	過 疎 過 疎 離 島
事務受託市 国東市 (事務受託日) 平成18年3月31日	12,112世帯/29,330人(28,647)/318.10km ²		事務委託村 東国東郡姫島村 (事務委託日) 昭和18年3月31日 879世帯/2,152人(1,991)/6.99km ²	
13 日田玖珠広域消防 組合消防本部 消防長 消防監 金子 徹 日田市大字渡里 111番地1 〒877-0081 TEL (0973) 24-2204 警防課(0973)24-2204 FAX (0973) 28-8119 地域衛星通信(通信指令室) TEL 044-313-910 FAX 044-313-929 昭和46年4月1日 E-mail fd-soumu@bz04.plala. or.jp	消 防 次 長 本 部 日田消防署 玖珠消防署 消防職員 119人 火災45件 救急4,208件 救助80件 37,811世帯/住基92,820人(国調91,991)/1,223.91km ²		日田市 計1,023人 日田市消防団 団長 長谷部 重人 日田方面団 428人 方面団長 坂本 章 天瀬方面団 232人 方面団長 江田 頼光 大山方面団 116人 方面団長 矢野 則行 前津江方面団 97人 方面団長 綾垣 新市 中津江方面団 74人 方面団長 永瀬 正直 上津江方面団 76人 方面団長 竹村 盛男	入 湯 過 疎 日田市総務課 日田市田島2丁目 6-1 〒877-8601 TEL (0973) 22-8363 FAX (0973) 24-0429
構成市町 日田市 (組合加入日) 昭和46年4月1日 玖珠郡玖珠町 (組合加入日) 昭和46年4月1日 玖珠郡九重町 (組合加入日) 昭和46年4月1日	27,213世帯/67,062人(66,523)/666.03km ² 6,700世帯/15,954人(15,823)/286.51km ² 3,898世帯/9,804人(9,645)/271.37km ²		玖珠町 玖珠町消防団 436人 団長 衛藤 博幸 玖珠町総務課 玖珠郡玖珠町大字 帆足268-5 〒879-4492 TEL (0973) 72-1891 FAX (0973) 72-0810 九重町 九重町消防団 384人 団長 梅木 邦隆 九重町総務課 玖珠郡九重町大字 後野上8-1 〒879-4895 TEL (0973) 76-3801 FAX (0973) 76-2247	過 疎 入 湯 過 疎 入 湯
緊援隊登録部隊(救急1・消火2・後方支援2・救助1)				

<p>☑️ 杵築速見消防組合</p> <p>消防本部 消防長 消防司令長 阿部 珠一 杵築市大字中 1412 〒873-0012 TEL (0978) 62-4341 FAX (0978) 63-2078 地域衛星通信 TEL 044-710 FAX 044-710 昭和 50 年 4 月 1 日 E-mail k-h-syobou1@k-h-sh obou.jp</p>	<p>消防次長</p> <ul style="list-style-type: none"> 本部 <ul style="list-style-type: none"> 総務課 警防課 杵築速見消防組合 <ul style="list-style-type: none"> 山香出張所 杵築消防署 日出消防署 <p>消防職員 97 人 火災 14 件 救急 2,724 件 救助 11 件</p> <p>22,939 世帯/住基 58,635 人(国調 58,243)/353.40 km²</p>	<p>杵築市 580 人 杵築消防団 261 人 団長 香川 春紀</p> <p>山香消防団 214 人 方面隊長 阿部 修三</p> <p>大田消防団 105 人 方面隊長 安東 勇次</p>	<p>杵築市危機管理課 杵築市大字杵築 377-1 〒873-0001 TEL (0978) 62-1802 FAX (0978) 62-3293</p>	
<p>構成市町</p> <p>杵築市 (組合加入日) 昭和 50 年 4 月 1 日</p>	<p>12,084 世帯/30,111 人(30,185)/280.08 km²</p>	<p>日出町 日出町消防団 289 人 団長 衛藤 清隆</p>	<p>日出町総務課 速見郡日出町 2974-1 〒879-1592 TEL (0977) 73-3111 FAX (0977) 72-7294</p>	<p>緊援隊登録部隊 (消火 1・救急 1・救助 1・後方支援 1)</p> <p>速見郡日出町 (組合加入日) 昭和 50 年 4 月 1 日</p> <p>10,855 世帯/28,524 人(28,058)/73.32 km²</p>

宮 崎 県

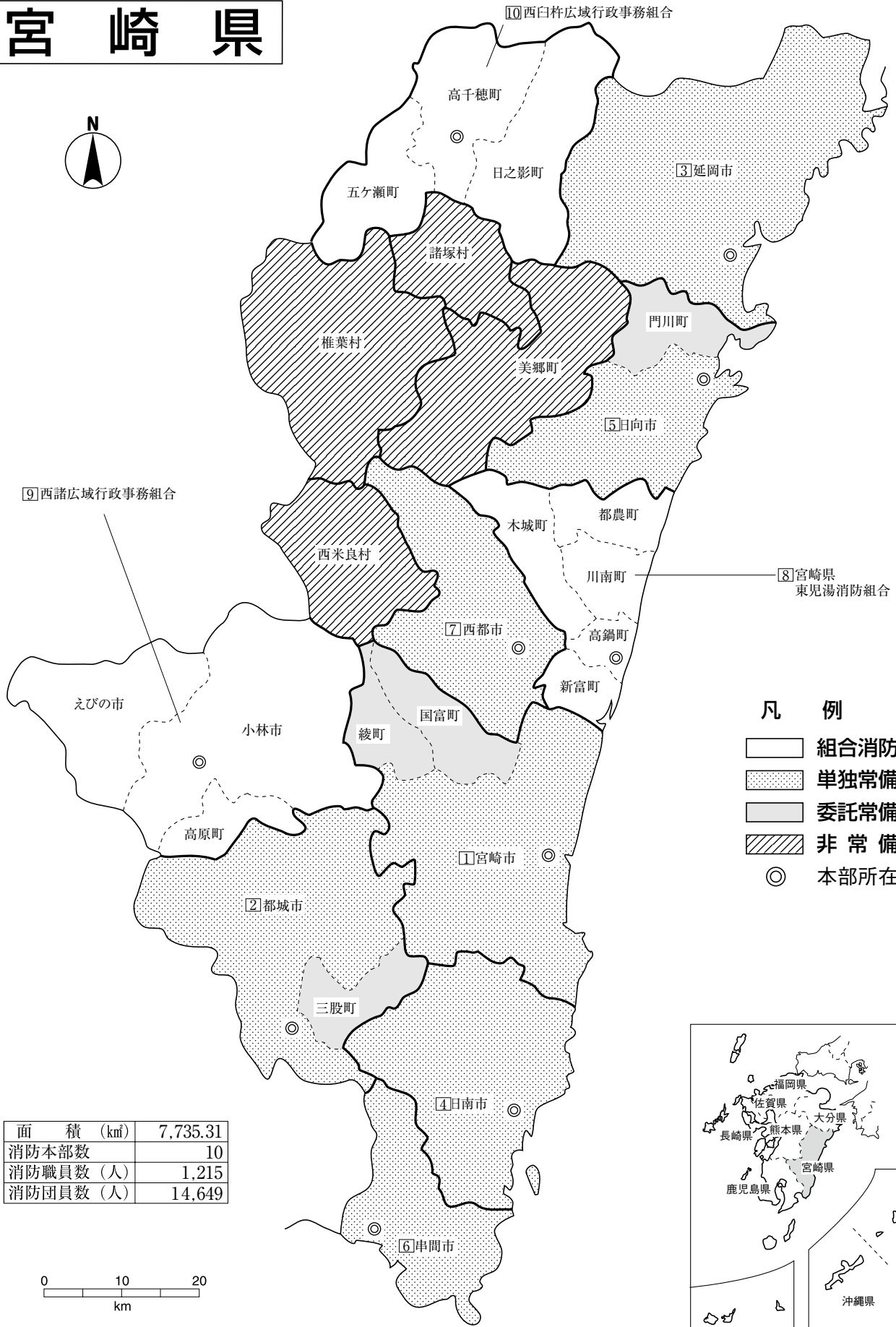

⑨ 西諸広域行政事務組合

⑩ 西臼杵広域行政事務組合

⑧ 宮崎県
東児湯消防組合

凡 例

- 組合消防
- 単独常備
- 委託常備
- 非常備
- 本部所在地

面積 (km ²)	7,735.31
消防本部数	10
消防職員数 (人)	1,215
消防団員数 (人)	14,649

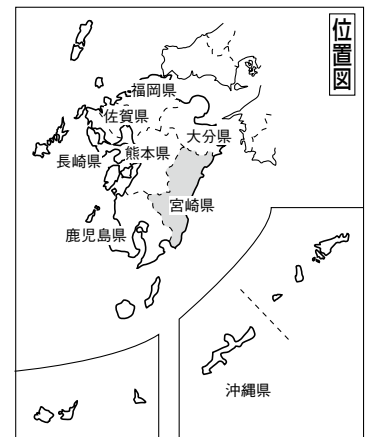
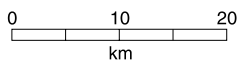

宮
崎

宮 崎 県

県 庁 〒880-8501 宮崎市橘通東2-10-1	代表 消防保安課直通 TEL(0985)24-1111 TEL(0985)26-7065・7627 FAX(0985)26-7304 消防防災無線45-2139 消防防災無線 FAX45-2540 Email:kikikanri@pref.miyazaki.lg.jp
消 防 学 校 〒880-0924 宮崎市大字郡司分 210	TEL(0985)56-0555 FAX(0985)56-1475 Email:shoboh-s@pref.miyazaki.lg.jp
防災救急航空 センター 〒880-0912 宮崎市大字赤江無番地 (宮崎空港内)	TEL(0985)56-0586 FAX(0985)56-0597 Email:bosaikyukyukoku-c@pref.miyazaki.lg.jp

消防保安課	15人
消防学校	7人
防災救急航空センター	9人

主な事務分掌

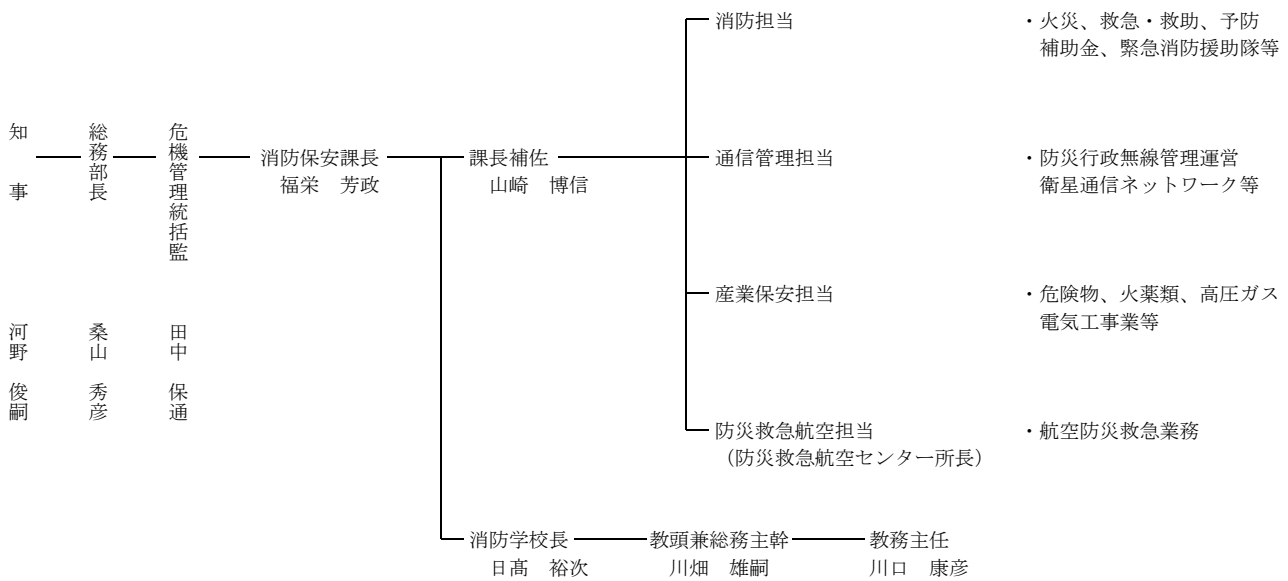

常 備 化 状 況

項目	区分	総 数				常 備 化 市 町 村				非 常 備 町 村			比 較				
		市	町	村	合計	市	町	村	合計	町	村	合計	算定式	比較			
市 町 村		9	14	3	26 ①	9	13	0	22 ②	1	3	4	②/①×100 (市町村 常備化率)	% 84.6			
面 積 (km ²)		4,617.92	2,121.03	996.36	7,735.31 ①	4,617.92	1672.19	0	6,290.11 ②'	448.84	996.36	1,445.20	②'/①'×100 (常備化 面積率)	% 81.3			
平成27年 国 調 人 口 (人)		922,398	176,035	5,636	1,104,069 ①	922,398	170,555	0	1,092,953 ②	5,480	5,636	11,116	②"/①"×100 (常備化 人口率)	% 99.0			
消 防 本 部 数	単独					7	-	-	7								
	組合														3		
	合計																
組 合 加 入 数						2	9	-	11 ③				③/②×100 (組合化率)	% 50.0			
事 務 委 託 市 町 村 数						-	4	-	4								
緊 急 消 防 援 助 隊 登 録 部 隊 数						県指揮2・消火17・救助4・救急14・後方支援10・航空1・特災2・特装2											

消防本部名 消防長名 所在地・郵便番号 代表電話 災害担当課電話 同F A X 地域衛星通信電話 同F A X 消防本部設置年月日 E-mailアドレス	組 織 の 概 要 消防本部及び消防署所	消 防 団 名 消 防 団 設 置 市 町 村 名 消 防 団 長 団 員 数 名	団事務所管市町村 市町村(課)名 所 在 地 郵 便 番 号 電 話 番 号 F A X 番 号	特 記 事 項
① 宮崎市消防局 消防局長 消防正監 中原 英二 宮崎市和知川原1丁目 64番地2 〒880-0023 TEL (0985) 32-4901 警防課(0985) 32-4903 夜間(0985) 27-1119 FAX (0985) 27-8675 昭和23年4月1日 E-mail mzkshobo@city.miyazaki.jp	消防局長 総務課 警防課 予防課 指令課 北消防署 東分署 北部出張所 西部出張所 往吉救急出張所 南消防署 中部出張所 南部出張所 青島出張所 消防職員 363人 火災128件 救急16,243件 救助108件 宮崎空港 185,929世帯/住基429,660人(国調428,089)/869.49km ²	宮崎市 宮崎市消防団 2,580人 団長 高橋 昌久 国富町 国富町消防団 339人 団長 西 貞光 綾町 綾町消防団 210人 団長 瀬口 通明	消防本部で所管 総務課 TEL(0985) 32-4902 FAX(0985) 27-8675 国富町総務課 東諸県郡国富町大字本庄4800 〒880-1192 TEL(0985) 75-2016 FAX(0985) 75-3118 綾町総務税政課 東諸県郡綾町大字南俣515 〒880-1392 TEL(0985) 77-1112 FAX(0985) 77-2094	入 湯 緊援隊登録部隊(統合機動(県指揮重複)1・消火3・救助(毒劇物重複)1・救急3・後方支援5・特装1)
事務受託市 宮崎市	175,408世帯/403,225人(401,138)/643.67km ²	I R T 6		
事務委託町 東諸県郡国富町 (事務委託日) 昭和48年4月1日 東諸県郡綾町 (事務委託日) 昭和48年4月1日	7,606世帯/19,261人(19,606)/130.63km ² 2,915世帯/7,174人(7,345)/95.19km ²			
② 都城市消防局 消防局長 消防監 岸良 克哉 都城市菖蒲原町 19号7番地 〒885-0034 TEL (0986) 22-8882 警防急課(0986) 22-8883 夜間(0986) 23-2125 FAX (0986) 24-7345 平成18年1月1日 E-mail soumu@119syoubou.miyakonojo.miyazaki.jp	消防局長 総務課 警防救急課 予防課 指令課 南消防署 鷹尾分署 北消防署 高崎分署 消防職員 186人 火災67件 救急8,365件 救助91件 79,932世帯/住基192,179人(国調190,433)/763.38km ²	都城市 都城市消防団 1,397人 団長 山元 寿一 三股町 三股町消防団 160人 団長 朝倉 勝昭	都城市危機管理課 TEL(0986) 23-2129 FAX(0986) 26-0759 〒885-8555 都城市姫城町6街区21号 三股町総務課 北諸県郡三股町五本松1番地1 〒889-1995 TEL(0986) 52-1111 FAX(0986) 52-4944	入 湯 緊援隊登録部隊(県指揮1・救助1・救急2・後方支援2・消火1・特装1)
事務受託市 都城市	69,965世帯/166,152人(165,029)/653.36km ²			
事務委託町 北諸県郡三股町 (事務委託日) 平成18年1月1日	9,967世帯/26,027人(25,404)/110.02km ²			

消防本部名 消防長名 所在地・郵便番号 代表電話 災害担当課電話 同F A X 地域衛星通信電話 同F A X 消防本部設置年月日 E-mailアドレス	組 織 の 概 要 消防本部及び消防署所	消 防 団 名 数 名 消 防 団 設 置 市 町 村 名 消 防 団 長	団事務所管市町村 市町村(課)名 所 在 地 郵 便 番 号 電 話 番 号 F A X 番 号	特 記 事 項
③延岡市消防本部 消防長 消防監 上ノ原 一道 延岡市野地町5丁目 2761番地 〒882-0802 TEL(0982)33-3327 警防課(0982)22-7105 FAX(0982)31-0303 昭和23年3月7日 E-mail syouboh@city.nobeoka miyazaki.jp	消 防 次 長 消 防 長 本部 ———— 総務課 予防課 警防課 通信指令課 延岡市消防署 ———— 東海分署 土々呂出張所 南延岡出張所 消防職員 166人 火災46件 救急5,425件 救助83件	延岡市 延岡市消防団 1,893人 団長 荒木 清	消防本部で所管 総務課 TEL(0982)22-7104 FAX(0982)31-0303	みなし過疎 入 湯 離 島
④日南市消防本部 消防長 消防司令長 釋迦野 明生 日南市大字殿所 2026番地9 〒889-2524 TEL(0987)23-1316 警防課(0987)23-1316 FAX(0987)23-7653 昭和25年1月1日 E-mail s-somu@city.nichinan.lg.jp s-somu@city-nichinan.jp	消 防 次 長 消 防 長 本部 ———— 総務課 警防課 予防課 日南市消防署 ———— 北郷出張所 南郷出張所 消防職員 84人 火災14件 救急2,362件 救助33件	日南市 日南市消防団 1,271人 団長 黒木 新一	消防本部で所管 総務課 TEL(0987)23-7584 FAX(0987)23-7653	入 湯 離 島 過 疎
⑤日向市消防本部 消防長 消防司令長 吉村 博 日向市亀崎2丁目23番地 〒883-0066 TEL(0982)52-2840 FAX(0982)52-3119 昭和23年7月1日 E-mail syobo-s@city.hyuga.lg.jp syobo-s@hyugacity.jp	消 防 次 長 消 防 長 本部 ———— 総務課 警防課 予防課 日向市消防署 ———— 南分遣所 東郷分遣所 消防職員 83人 火災27件 救急3,098件 救助42件	日向市 日向市消防団 945人 団長 日高 繁憲 門川町 門川町消防団 325人 団長 江川 武光	消防本部で所管 総務課 TEL(0982)53-5946 FAX(0982)52-3119 門川町総務課 東白杵郡門川町本町1-1 〒889-0696 TEL(0982)63-1140 FAX(0982)63-1356	入 湯 みなし過疎
事務受託市 日向市	24,815世帯/住基62,420人(61,761)/336.93km ²			
事務委託町 東白杵郡門川町 (事務委託日) 昭和57年4月1日	6,824世帯/18,375人(18,183)/120.51km ²			
⑥串間市消防本部 消防長 消防司令長 鬼塚 豊 串間市大字南方122 〒888-0007 TEL(0987)72-0297 FAX(0987)72-0445 昭和29年11月3日 E-mail syobo@city.kushima.lg.jp	消 防 次 長 消 防 長 串間市消防本部 ———— 庶務係 予防係 消防係 串間市消防署 消防職員 34人 火災5件 救急748件 救助9件	串間市 串間市消防団 571人 団長 土居 亨	消防本部で所管 庶務係 TEL(0987)72-0297 FAX(0987)72-0445	離 島 過 疎 入 湯

<p>7 西都市消防本部 消防長 消防司令長 関谷 賢三郎 西都市大字三宅 2445-13 〒881-0005 TEL (0983) 43-3003 警防課 FAX (0983) 43-2466 昭和 36 年 8 月 10 日 E-mail syobo@saito-city.jp</p>	<p>消防長 — 次長兼消防署長</p> <ul style="list-style-type: none"> 本部 <ul style="list-style-type: none"> 総務課 警防課 予防課 西都市消防署 <p>消防職員 46 人 火災 19 件 救急 1,411 件 救助 20 件</p> <p>12,004 世帯/住基 29,988 人(国調 30,683)/438.79 ㎤</p>	<p>西都市 西都市消防団 748 人 団長 日高 雅信</p>	<p>消防本部で所管 警防課 TEL (0983) 43-2466 FAX (0983) 42-3910</p>	<p>入 湯</p>
<p>緊援隊登録部隊 (消火 1)</p>				
<p>8 宮崎県東児湯消防組合消防本部 消防長 消防監 橋 重文 児湯郡高鍋町大字 上江 4526 〒884-0006 TEL (0983) 22-1360 FAX (0983) 22-1370 昭和 45 年 5 月 30 日 E-mail mhs119@bc.wakwak.com</p>	<p>消防長 — 次長兼消防署長</p> <ul style="list-style-type: none"> 本部 <ul style="list-style-type: none"> 総務課 予防課 警防通信課 宮崎県東児湯消防組合消防署 <ul style="list-style-type: none"> 新富分遣所 川南分遣所 都農分遣所 <p>消防職員 99 人 火災 32 件 救急 3,055 件 救助 37 件</p> <p>26,888 世帯/住基 70,518 人(国調 70,129)/443.52 ㎤</p>	<p>高鍋町 高鍋町消防団 243 人 団長 矢野 博彦</p>	<p>高鍋町総務課 児湯郡高鍋町大字 上江 8437 番地 〒884-8655 TEL (0983) 26-2001 FAX (0983) 23-6303</p>	<p>入 湯</p>
<p>構成町 児湯郡高鍋町 (組合加入日) 昭和 45 年 5 月 30 日</p>	<p>8,678 世帯/20,789 人(21,025)/43.80 ㎤</p>	<p>新富町 新富町消防団 253 人 団長 鬼塚 新一</p>	<p>新富町防災基地対策課 児湯郡新富町大字 上富田 7491 〒889-1493 TEL (0983) 33-6027 FAX (0983) 33-4862</p>	<p>入 湯</p>
<p>児湯郡新富町 (組合加入日) 昭和 45 年 5 月 30 日</p>	<p>6,376 世帯/17,605 人(17,373)/61.53 ㎤</p>	<p>木城町 木城町消防団 157 人 団長 矢野 哲也</p>	<p>木城町総務財政課 児湯郡木城町大字 高城 1227 番地 1 〒884-0101 TEL (0983) 32-4725 FAX (0983) 32-3440</p>	<p>過 疎</p>
<p>児湯郡木城町 (組合加入日) 昭和 45 年 5 月 30 日</p>	<p>1,958 世帯/5,335 人(5,231)/145.96 ㎤</p>	<p>川南町 川南町消防団 213 人 団長 小松 克年</p>	<p>川南町総務課 児湯郡川南町大字 川南 13680 番地 1 〒889-1301 TEL (0983) 27-8001 FAX (0983) 27-5879</p>	<p></p>
<p>児湯郡川南町 (組合加入日) 昭和 45 年 5 月 30 日</p>	<p>5,936 世帯/15,962 人(16,109)/90.12 ㎤</p>	<p>都農町 都農町消防団 340 人 団長 久米田 久栄</p>	<p>都農町総務課 児湯郡都農町大字 川北 4874 番地 2 〒889-1201 TEL (0983) 25-5710 FAX (0983) 25-1029</p>	<p>過 疎</p>
<p>児湯郡都農町 (組合加入日) 昭和 45 年 5 月 30 日</p>	<p>3,940 世帯/10,827 人(10,391)/102.11 ㎤</p>	<p>緊援隊登録部隊 (救急 1・消火 3)</p>		
<p>9 西諸広域行政事務組合消防本部 消防長 消防監 木佐真 幸男 小林市真方 493 〒886-0007 TEL (0984) 23-0119 FAX (0984) 23-6560 昭和 47 年 10 月 26 日 E-mail nisimoro.syoubou@crux.ocn.ne.jp</p>	<p>消防長 — 次長</p> <ul style="list-style-type: none"> 本部 <ul style="list-style-type: none"> 総務課 警防指令課 予防課 西諸広域行政事務組合中央消防署 <ul style="list-style-type: none"> 高原分遣所 野尻分遣所 須木分遣所 西諸広域行政事務組合えびの消防署 <p>消防職員 119 人 火災 46 件 救急 3,301 件 救助 39 件</p> <p>31,980 世帯/住基 76,358 人(国調 75,059)/931.27 ㎤</p>	<p>小林市 小林市消防団 508 人 団長 芝原 靖彦</p>	<p>小林市総合政策部 危機管理課 小林市細野 300 番地 〒886-8501 TEL (0984) 23-1111 FAX (0984) 22-4177</p>	<p>入 湯 一部 過 疎</p>
<p>構成市町 小林市 (組合加入日) 昭和 47 年 10 月 26 日</p>	<p>19,498 世帯/46,681 人(46,221)/562.95 ㎤</p>	<p>えびの市 えびの市消防団 343 人 団長 原田 芳和</p>	<p>えびの市基地・防災対策課 えびの市大字栗下 1292 番地 〒889-4292 TEL (0984) 35-1111 FAX (0984) 35-0401</p>	<p>過 疎 入 湯</p>
<p>高平原町 高平原町消防団 168 人 団長 弘田 留助</p>	<p></p>	<p>高平原町総務課 西諸県郡高平原町大字西麓 899 番地 〒889-4492 TEL (0984) 42-2111 FAX (0984) 42-4623</p>	<p></p>	<p>過 疎 入 湯</p>
<p>緊援隊登録部隊 (救助 1・救急 2・消火 2・後方支援 1)</p>				

消防本部名 消防長名 所在地・郵便番号 代表電話 災害担当課電話 同 F A X 地域衛星通信電話 同 F A X 消防本部設置年月日 E-mail アドレス	組 織 の 概 要		団事務所管市町村	特 記 事 項
	消防本部及び消防署所	消 防 団 設 置 市 町 村 名 消 防 団 名 ・ 団 員 数 名 団 長	市町村（課）名 所 在 地 郵 便 番 号 電 話 番 号 F A X 番 号	
えびの市 （組合加入日） 昭和 47 年 10 月 26 日 西諸県郡高原町 （組合加入日） 昭和 47 年 10 月 26 日	8,568 世帯／20,055 人(19,538)／282.93 ㎢ 3,914 世帯／9,622 人(9,300)／85.39 ㎢			
西臼杵広域行政事務 組合消防本部 消防長 消防司令長 三星 文男 西臼杵郡高千穂町大字三 田井 1346-1 〒882-1101 TEL (0982) 82-2900 FAX (0982) 72-3200 平成 27 年 4 月 1 日 E-mail syoubou@nishiusuki.jp	消防長 — 次長 — <ul style="list-style-type: none"> — 本部 — <ul style="list-style-type: none"> — 総務係 — 警防係 — 予防係 — 西臼杵消防署 消防職員 35 人 火災 12 件 救急 796 件 救助 14 件	高千穂町 高千穂町消防団 545 人 団長 佐藤 高明	高千穂町総務課 西臼杵郡高千穂町 大字三田井 13 〒882-1192 TEL (0982) 73-1200 FAX (0982) 73-1220	過 疎 入 湯
		日之影町 日之影町消防団 244 人 団長 工藤 久則	日之影町総務課 西臼杵郡日之影町 大字岩井川 3398-1 〒882-0402 TEL (0982) 87-3900 FAX (0982) 87-3911	過 疎 入 湯
		五ヶ瀬町 五ヶ瀬町消防団 224 人 団長 甲斐 伸一	五ヶ瀬町総務課 西臼杵郡五ヶ瀬町 大字三ヶ所 1670 〒882-1295 TEL (0982) 82-1700 FAX (0982) 82-1720	過 疎 入 湯
構成町 西臼杵郡高千穂町 （組合加入日） 平成 27 年 4 月 1 日 西臼杵郡日之影町 （組合加入日） 平成 27 年 4 月 1 日 西臼杵郡五ヶ瀬町 （組合加入日） 平成 27 年 4 月 1 日	4,678 世帯／12,630 人(12,755)／237.54 ㎢ 1,493 世帯／4,155 人(3,946)／277.67 ㎢ 1,277 世帯／3,960 人(3,887)／171.73 ㎢		緊援隊登録部隊 救急 1	
[非常備] 児湯郡西米良村	509 世帯／住基 1,167 人(国調 1,089)／271.51 ㎢	西米良村 西米良村消防団 116 人 団長 中武 初夫	西米良村総務課 児湯郡西米良村大 字村所 15 〒881-1411 TEL (0983) 36-1111 FAX (0983) 36-1207	過 疎 入 湯
[非常備] 東臼杵郡美郷町	2,332 世帯／住基 5,740 人(国調 5,480)／448.84 ㎢	美郷町 美郷町消防団 410 人 団長 宇和田 好美	美郷町総務課 東臼杵郡美郷町西 郷田代 1 番地 〒883-1101 TEL (0982) 66-3601 FAX (0982) 66-3137	過 疎 入 湯
[非常備] 東臼杵郡諸塚村	688 世帯／住基 1,768 人(国調 1,739)／187.56 ㎢	諸塚村 諸塚村消防団 131 人 団長 甲斐 太	諸塚村総務課 東臼杵郡諸塚村大 字家代 2683 番地 〒883-1301 TEL (0982) 65-1111 FAX (0982) 65-0032	過 疎
[非常備] 東臼杵郡椎葉村	1,128 世帯／住基 2,870 人(国調 2,808)／537.29 ㎢	椎葉村 椎葉村消防団 315 人 団長 椎葉 吉人	椎葉村総務課 東臼杵郡椎葉村大 字下福良 1762-1 〒883-1601 TEL (0982) 67-3111 FAX (0982) 67-2825	過 疎

鹿児島県

面積 (km ²)	9,186.91
消防本部数	20
消防職員数 (人)	2,311
消防団員数 (人)	15,353

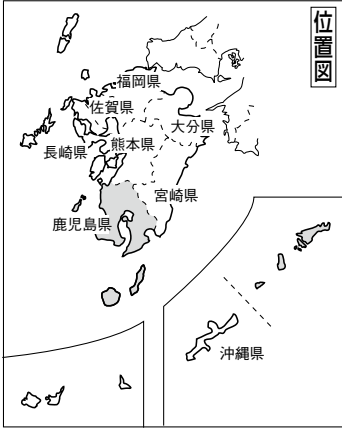

位置図

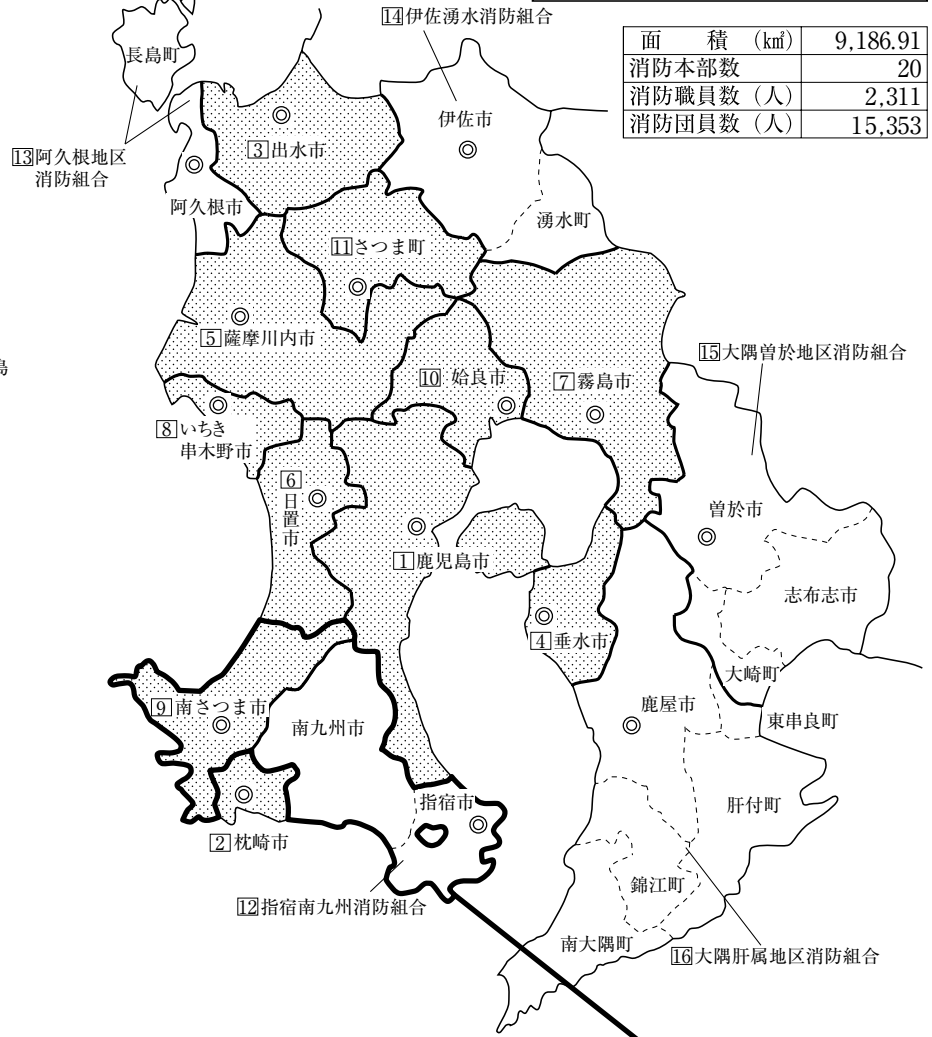

南薩3市消防指令センター

9・12

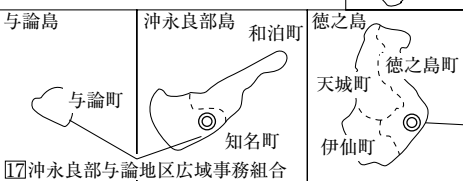
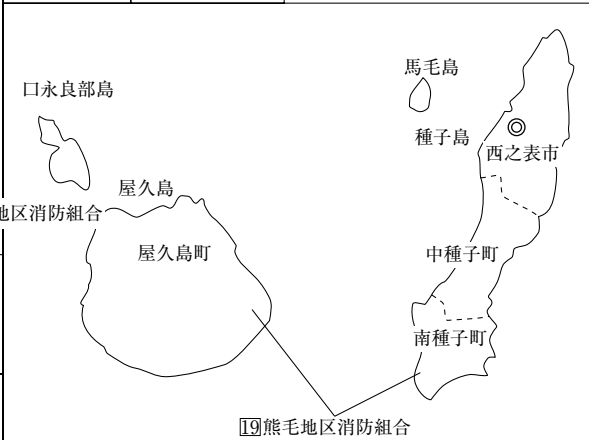
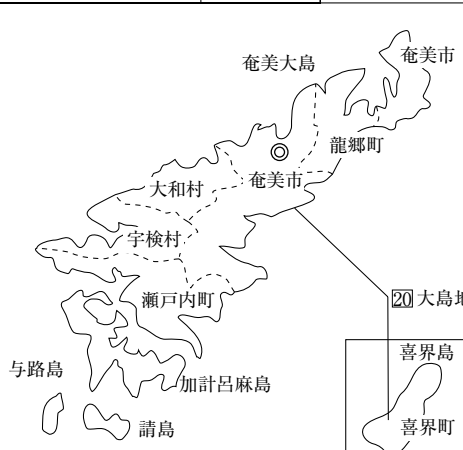
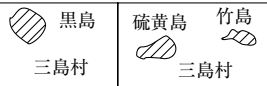
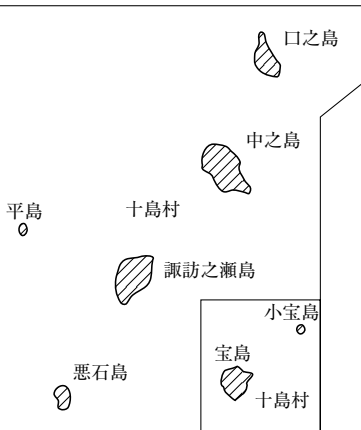

凡例

- 組合消防
- 単独常備
- 非常備
- 本部所在地

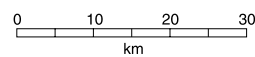

鹿 児 島 県

県庁	〒890-8577 鹿児島市鴨池新町10-1	代表 危機管理防災課直通	TEL(099)286-2111 TEL(099)286-2268 FAX(099)286-5519 消防防災無線 46-22 消防防災FAX 46-33 E-mail bousai@pref.kagoshima.lg.jp
		消防保安課直通	TEL(099)286-2259 FAX(099)286-5521 消防防災無線 46-21 消防防災FAX 46-33 E-mail shoubou@pref.kagoshima.lg.jp
消防学校	〒899-2202 日置市東市来町長里1020-1		TEL(099)274-4331 FAX(099)274-6260 E-mail shougaku@pref.kagoshima.lg.jp
防災航空センター	〒898-0080 枕崎市あけぼの町264		TEL(0993)73-2881 FAX(0993)73-2882 E-mail bouku@pref.kagoshima.lg.jp
環境放射線監視センター	〒895-0054 薩摩川内市若松町1		TEL(0996)20-2230 FAX(0996)23-8000 E-mail housyasen@pref.kagoshima.lg.jp

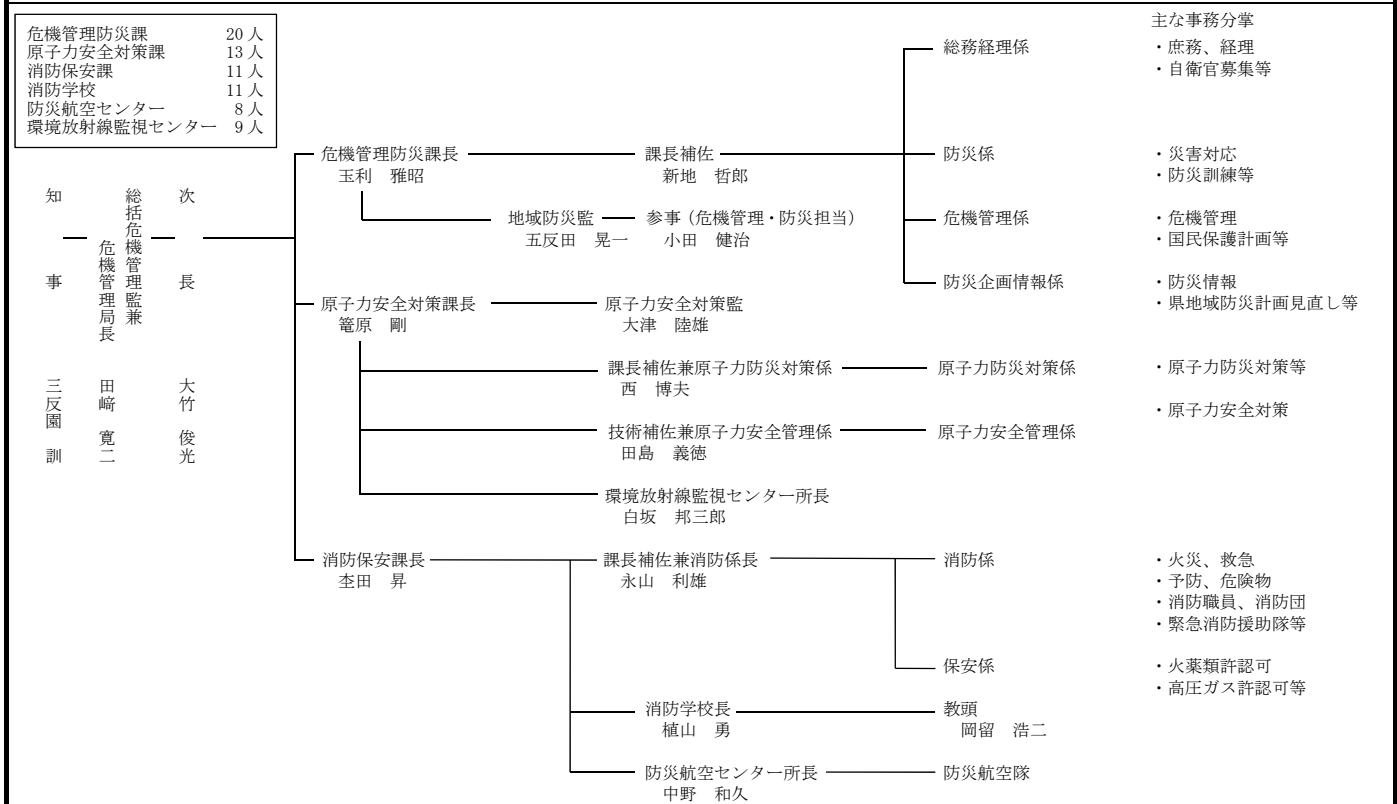

常 備 化 状 況

項目	区分	総 数				常 備 化 市 町 村				非 常 備 町 村			比 較		
		市	町	村	合計	市	町	村	合計	町	村	合計	算定式	比較	
市 町 村		19	20	4	43	19	20	2	41	-	2	2	②/①×100 (市町村 常備化率)	% 95.3	
面 積 (km ²)		5,956.75	2,906.29	323.87	9,186.91	5,956.75	2,906.29	191.33	9,054.37	-	132.54	132.54	②'/①'×100 (常備化 面積率)	% 98.5	
平成27年 国 調 人 口 (人)		1,459,172	184,590	4,415	1,648,177	1,459,172	184,590	3,252	1,647,014	-	1,163	1,163	②"/①"×100 (常備化 人口率)	% 99.9	
消 防 本 部 数	単独					10	1	-	11						
	組合									9					
	合計									20					
組 合 加 入 数						9	19	2	30				③/②×100 (組合化率)	% 73.1	
事 務 委 託 市 町 村 数						-	-	-	-						
緊 急 消 防 援 助 隊 登 録 部 隊 数		統合機動1・エネルギー産業基盤1・県大隊指揮3・消火30・救助10・救急28・後方支援11・通信支援1・特殊災害6・特殊装備4・航空1													

消防本部名 消防長名 所在地・郵便番号 代表電話 災害担当課電話 同F A X 地域衛星通信電話 同F A X 消防本部設置年月日 E-mailアドレス	組 織 の 概 要 消防本部及び消防署所	消 防 団 名 数 名 消防団設置市町村 消防団名・団員 団 長	団事務所管市町村 市町村（課）名 所 在 地 郵 便 番 号 電 話 番 号 F A X 番 号	特 記 事 項
<p> ① 鹿児島市消防局 消防局長 消防正監 中 菌 正 人 鹿児島市山下町 15-1 〒892-0816 TEL (099) 222-0119 警防課 (099) 222-0960 FAX (099) 225-8119 地域衛星通信(通信指令センター) TEL 046-355-2411 FAX 046-355-2550 昭和 23 年 8 月 1 日 E-mail sbsoumu@city.kagos hima.lg.jp </p>	<p> 消防局長 消防本部 鹿児島市 中央消防署 鹿児島市 西消防署 鹿児島市 南消防署 </p> <ul style="list-style-type: none"> 総務課 警防課 情報管理課 予防課 中央本署 南林寺分遣隊 名山分遣隊 上町分遣隊 吉野分遣隊 吉田分遣隊 甲南分遣隊 桜島東分遣隊 桜島西分遣隊 西本署 伊敷分遣隊 明和分遣隊 田上分遣隊 松元分遣隊 郡山分遣隊 南本署 谷山分遣隊 谷山北分遣隊 脇田分遣隊 郡元分遣隊 喜入分遣隊 <p> 消防職員 509 人 火災 145 件 救急 29,509 件 救助 169 件 270,269 世帯/住基 606,706 人(国調 599,814)/547.55 km² </p>	<p> 鹿児島市 鹿児島市消防団 1,472 人 団長 内久保 清志 </p> <p>IRT 6</p>	<p> 消防本部で所管 警防課 TEL (099) 222-0960 FAX (099) 227-3119 </p>	<p> 石 コ ン 入 湯 離 島 過 疎 </p> <p> 緊援隊登録部隊(統合機動 1・エネルギー産業基盤 1・指揮 2・消火 3・救助 1・救急 3・後方支援 2・通信支援 1・特殊災害隊(毒劇) 1・他特 1) </p>
<p> ② 枕崎市消防本部 消防長 消防司令長 中 原 浩 二 枕崎市立神本町 346 〒898-0025 TEL (0993) 72-0049 警防課 (0993) 72-0049 FAX (0993) 73-2082 平成 25 年 4 月 1 日 E-mail mdf.ml19@circus. ocn.ne.jp </p>	<p> 消防長 本部 枕崎市消防署 </p> <ul style="list-style-type: none"> 消防総務課 警防課 <p> 消防職員 43 人 救助 31 件 火災 14 件 救急 1,134 件 10,062 世帯/住基 22,192 人(国調 22,046)/74.78 km² </p>	<p> 枕崎市 枕崎市消防団 260 人 団長 中原 重信 </p>	<p> 消防本部で所管 消防総務課 枕崎市立神本町 346 〒898-0025 TEL (0993) 72-0049 FAX (0993) 73-2082 </p>	<p> 緊援隊登録部隊(消火 1・救助 1・救急 1) </p>
<p> ③ 出水市消防本部 消防長 消防司令長 原 田 公 司 出水市緑町 50-2 〒899-0201 TEL (0996) 63-0119 警防課 (0996) 63-0119 FAX (0996) 63-2281 平成 18 年 3 月 13 日 E-mail izumishobo@viola.ocn. ne.jp </p>	<p> 消防局長 本部 出水市出水消防署 出水市出水消防署 右坂分署 </p> <ul style="list-style-type: none"> 消防総務課 予防課 警防課 <p> 消防職員 73 人 火災 17 件 救急 2,253 件 救助 28 件 22,508 世帯/住基 54,072 人(国調 53,758)/329.98 km² </p>	<p> 出水市 出水市消防団 491 人 団長 尾野島 俊光 </p>	<p> 消防本部で所管 警防課 TEL (0996) 63-0119 FAX (0996) 63-2281 </p>	<p> 離 島 入 湯 </p> <p> 緊援隊登録部隊(消火 1・救急 1) </p>

消防本部名 消防長名 所在地・郵便番号 代表電話 災害担当課電話 同F A X 地域衛星通信電話 同F A X 消防本部設置年月日 E-mailアドレス	組 織 の 概 要	消防団設置市町村名 消防団名・団員数 団 長	団事務所管市町村 所在地 郵便番号 電話番号 F A X 番号	特 記 事 項
④ 垂水市消防本部 消防長 消防司令長 後迫 浩一郎 垂水市上町 112 番地 2 〒891-2122 TEL (0994) 32-1019 警防課 (0994) 32-1019 FAX (0994) 32-8119 昭和 44 年 4 月 1 日 E-mail t_syoubou@city.tarumizu.lg.jp	消防本部及び消防署所 消防次長 本部 (総務課) 消防団係 (警防課) 消防係 警防係 救急係 予防係 垂水市消防署 牛根分遣所 消防職員 43 人 火災 12 件 救急 927 件 救助 28 件 6,988 世帯/住基 15,620 人(国調 15,520)/162.12 ㎥	垂水市 垂水市消防団 258 人 団長 川畑 安正	消防本部で所管 総務課 TEL (0994) 32-1019 FAX (0994) 32-8119	過 疎 入 湯
⑤ 薩摩川内市消防局 消防局長 消防監 新盛 和久 薩摩川内市中郷町 5031 番地 1 〒895-0072 TEL (0996) 22-0119 警防課 (0996) 22-0125 FAX (0996) 20-3430 平成 16 年 10 月 12 日 E-mail f-kikakusomu@city.satsumasendai.lg.jp	消防局長 本部 消防総務課 警防課 予防課 通信指令課 中央消防署 南部分署 上 樋分駐所 下 樋分駐所 東部消防署 萩谷院分署 西部消防署 消防職員 154 人 火災 45 件 救急 4,351 件 救助 34 件 40,686 世帯/住基 96,426 人(国調 96,076)/682.92 ㎥	薩摩川内市 薩摩川内市消防団 1,243 人 団長 薬師寺 正司	消防本部で所管 警防課 TEL (0996) 22-0125 FAX (0996) 20-3430	入 湯 過 疎 コ ン 石 原 子 力 離 島 緊援隊登録部隊 (指揮 1・救急 4・消火 4・救助 1・後方支援 2・毒劇 (N災害) 1・特殊災害 3・特殊装備 2)
⑥ 日置市消防本部 消防長 消防司令長 川畑 優次 日置市伊集院町徳重 一丁目 10 番地 10 〒899-2502 TEL (099) 272-0119 警防課 (099) 272-0119 FAX (099) 273-5869 平成 17 年 10 月 11 日 E-mail shoubosomu@city.hioki.lg.jp	消防次長 本部 総務課 警防課 日置市消防署 北分遣所 南分遣所 消防職員 81 人 火災 30 件 救急 2,165 件 救助 27 件 19,649 世帯/住基 49,282 人(国調 49,249)/253.01 ㎥	日置市 日置市消防団 540 人 団長 安楽 誠吾	消防本部で所管 総務課 日置市伊集院町徳重一丁目 10 番地 10 〒899-2502 TEL (099) 272-0119 FAX (099) 273-5869	過 疎 入 湯 緊援隊登録部隊 (消火 2・救急 1)
⑦ 霧島市消防局 消防局長 消防監 馬場 勝芳 霧島市国分中央三丁目 41 番 5 号 〒899-4332 TEL (0995) 64-0119 警防課 (0995) 64-0432 FAX (0995) 64-0845 総務課 (0995) 64-0431 予防課 (0995) 64-0433 平成 17 年 11 月 7 日合併 E-mail s-soumu@city-kirishima.jp	消防局長 本部 総務課 警防課 予防課 情報司令課 中央消防署 中央署 隼人分遣所 福山分遣所 溝辺分遣所 北消防署 北署 霧島分遣所 横川分遣所 消防職員 181 人 火災 47 件 救急 6,059 件 救助 33 件 鹿児島空港 54,334 世帯/住基 126,430 人(国調 125,857)/603.18 ㎥	霧島市 霧島市消防団 1,165 人 団長 中村 徹男	消防局で所管 (消防団係) 霧島市国分中央三丁目 41 番 5 号 〒899-4332 TEL (0995) 64-0432 FAX (0995) 64-0845	入 湯 過 疎 緊援隊登録部隊 (消火 3・救助 1・救急 1・後方支援 2)

<p>⑧ いちき串木野市消防本部 消防長 消防司令長 前屋 満治 いちき串木野市昭和通 133-1 〒896-0026 TEL (0996) 32-0119 警防課 (0996) 32-0119 FAX (0996) 32-4396 平成 17 年 10 月 11 日 E-mail shobol@city.ichiki kushikino.lg.jp</p>	<p>消防長</p> <ul style="list-style-type: none"> 本部 <ul style="list-style-type: none"> 総務課 予防課 警防課 消防署 ——— いちき分遣所 <p>消防職員 48 人 火災 8 件 救急 1,251 件 救助 14 件</p> <p>12,159 世帯/住基 28,849 人(国調 29,282)/112.30 ㎥</p>	<p>いちき串木野市 いちき串木野市消防団 258 人 団長 大迫 修蔵</p>	<p>消防本部で所管 総務課 TEL (0996) 32-0119 FAX (0996) 32-4396</p>	<p>石 コ ン 原 子 力 入 湯</p>
<p>緊援隊登録部隊 (消火 1・救急 1)</p>				
<p>⑨ 南さつま市消防本部 消防長 消防司令長 大堀 幸樹 南さつま市加世田東本町 24 番地 〒897-0031 TEL (0993) 52-3145 警防課 (0993) 53-5070 FAX (0993) 52-3043 (消防総務課) 平成 25 年 4 月 1 日 E-mail e_sbsoums@city. minamisatsuma.lg.jp</p>	<p>消防長</p> <ul style="list-style-type: none"> 本部 <ul style="list-style-type: none"> 消防総務課 警防課 南さつま消防署 <ul style="list-style-type: none"> 大笠分遣所 坊津分遣所 金峰分遣所 <p>消防職員 88 人 火災 15 件 救急 1,906 件 救助 18 件</p> <p>15,361 世帯/住基 34,873 人(国調 35,439)/283.59 ㎥</p>	<p>南さつま市 南さつま市消防団 674 人 団長 東馬場 伸</p>	<p>消防本部で所管 (消防総務課庶務 消防団係) 南さつま市加世田 東本町 24 番地 〒897-0031 TEL (0993) 53-5070 FAX (0993) 52-3043</p>	<p>入 湯 過 疎</p>
<p>緊援隊登録部隊 (消火 1・救助 1・救急 1)</p>				
<p>⑩ 始良市消防本部 消防長 消防司令長 福ヶ迫 勇二 始良市加治木町木田 2040 番地 1 〒899-5241 TEL (0995) 63-3287 警防課 (0995) 63-3818 FAX (0995) 63-3291 平成 22 年 3 月 23 日合併 E-mail soumu@aira-fd.jp</p>	<p>消防次長</p> <ul style="list-style-type: none"> 本部 <ul style="list-style-type: none"> 消防総務課 予防課 警防課 通信指令室 中央消防署 <ul style="list-style-type: none"> 始良分遣所 蒲生分遣所 <p>消防職員 97 人 火災 27 件 救急 3,504 件 救助 35 件</p> <p>31,435 世帯/住基 76,680 人(国調 75,173)/231.25 ㎥</p>	<p>始良市 始良市消防団 487 人 団長 宇都 和義</p>	<p>消防本部で所管 警防課消防団係 TEL (0995) 63-3820 FAX (0995) 63-3291</p>	<p>入 湯 過 疎</p>
<p>緊援隊登録部隊 (消火 2・救急 1・後方支援 1)</p>				
<p>⑪ さつま町消防本部 消防長 消防司令長 中間 博巳 薩摩郡さつま町時吉 366 番地 〒895-1816 TEL (0996) 52-0119 警防課 (0996) 52-0119 FAX (0996) 53-0119 平成 17 年 3 月 22 日 E-mail shobo-soumu@town. satsuma.lg.jp</p>	<p>消防長</p> <ul style="list-style-type: none"> 本部 <ul style="list-style-type: none"> 消防総務係 消防団係 予防係 危険物係 警防係 救急係 通信指令係 消防課 さつま町消防署 <p>消防職員 46 人 火災 9 件 救急 1,108 件 救助 19 件</p> <p>9,690 世帯/住基 21,911 人(国調 22,400)/303.90 ㎥</p>	<p>さつま町 さつま町消防団 426 人 団長 末吉 義人</p>	<p>消防本部で所管 (消防団係) 薩摩郡さつま町時 吉 366 番地 〒895-1816 TEL (0996) 52-0119 FAX (0996) 53-0119</p>	<p>入 湯 過 疎</p>
<p>緊援隊登録部隊 (消火 1・救急 1)</p>				
<p>⑫ 指宿南九州消防組合 消防長 消防監 木村 芳樹 指宿市十町 429 番地 〒891-0402 TEL (0993) 22-5111 警防課 (0993) 26-3102 FAX (0993) 22-4517 (0993) 22-5112 平成 25 年 4 月 1 日 E-mail ibusuki-r119@muse.ocn. ne.jp</p>	<p>消防次長</p> <ul style="list-style-type: none"> 本部 <ul style="list-style-type: none"> 総務課 警防課 予防課 指宿消防署 <ul style="list-style-type: none"> 山川・關關分遣所 南九州消防署 <ul style="list-style-type: none"> 巖娃分遣所 川辺分遣所 <p>消防職員 153 人 火災 35 件 救急 3,963 件 救助 77 件</p> <p>33,858 世帯/住基 77,966 人(国調 78,183)/506.75 ㎥</p>	<p>指宿市 指宿市消防団 517 人 団長 前川 周三</p>	<p>指宿市危機管理課 危機管理係 指宿市十町 2424 〒891-0497 TEL (0993) 22-2111 FAX (0993) 24-3826</p>	<p>入 湯 過 疎</p>
<p>南九州市 南九州市消防団 585 人 団長 本門 芳太郎</p>	<p>南九州市防災安全 課消防係 南九州市知覧町郡 6204 〒897-0392 TEL (0993) 83-2511 FAX (0993) 83-4658</p>	<p>過 疎</p>		
<p>緊援隊登録部隊 (消火 1・救助 2・救急 3)</p>				

消防本部名 消防長名 所在地・郵便番号 代表電話 災害担当課電話 同F A X 地域衛星通信電話 同F A X 消防本部設置年月日 E-mailアドレス	組 織 の 概 要		団事務所管市町村		特 記 事 項
	消防本部及び消防署所		消 防 団 設 置 市 町 村 消 防 団 名 ・ 団 員 数 名 団 長	市 町 村 (課) 名 所 在 地 郵 便 番 号 電 話 番 号 F A X 番 号	
構成市 指宿市 (組合加入日) 平成 25 年 4 月 1 日	18,509 世帯/41,733 人(41,831)/148.84 ㎢				
南九州市 (組合加入日) 平成 25 年 4 月 1 日	15,349 世帯/36,233 人(36,352)/357.91 ㎢				
13 阿久根地区消防組合 消防本部 消防長 消防司令長 的場 博俊 阿久根市鶴見町 200 〒899-1626 TEL (0996) 72-0119 警防課 (0996) 72-0119 FAX (0996) 73-4523 昭和 49 年 4 月 1 日 E-mail akune-fd1974@jupiter. ocn.ne.jp	消防長 <ul style="list-style-type: none"> — 本部 — <ul style="list-style-type: none"> — 総務課 — 警防課 — 阿久根消防署 — <ul style="list-style-type: none"> — 東分遣所 — 長島分遣所 消防職員 62 人 火災 15 件 救急 2,117 件 救助 8 件	阿久根市 阿久根市消防団 221 人 団長 新留 秀雄	阿久根市総務課 阿久根市鶴見町 200 〒899-1696 TEL (0996) 73-1211 FAX (0996) 72-2029	過 疎 原 子 力 入 湯	
		長島町 長島町消防団 302 人 団長 諏訪 義則	長島町総務課 出水郡長島町鷹巢 1875-1 〒899-1401 TEL (0996) 86-1111 FAX (0996) 86-0950	過 疎 離 島	
		緊援隊登録部隊 (消火 1・救急 1・支援 1)			
構成市町 阿久根市 (組合加入日) 昭和 49 年 4 月 1 日	9,196 世帯/21,267 人(21,198)/134.29 ㎢		出水郡長島町 4,137 世帯/10,662 人(10,431)/116.18 ㎢ (組合加入日) 昭和 49 年 4 月 1 日		
14 伊佐湧水消防組合 消防本部 消防長 消防司令長 前田 健二 曾於市伊佐市大口目丸 132-1 〒895-2505 TEL (0995) 22-0119 警防課 (0995) 22-0119 FAX (0995) 22-5294 昭和 49 年 4 月 1 日 E-mail soumu-okuchi@crux.ocn. ne.jp	消防次長 <ul style="list-style-type: none"> — 本部 — <ul style="list-style-type: none"> — 総務課 — 警防課 — 予防課 — 大口消防署 — <ul style="list-style-type: none"> — 菱刈分遣所 — 南消防署 — <ul style="list-style-type: none"> — 吉松分遣所 消防職員 87 人 火災 14 件 救急 2,049 件 救助 20 件	伊佐市 伊佐市消防団 385 人 団長 中越 勇	伊佐市総務課 伊佐市大口里 1888 〒895-2511 TEL (0995) 23-1311 FAX (0995) 22-5344	過 疎 入 湯	
		湧水町 湧水町消防団 260 人 団長 花堂 伸一	湧水町総務課 始良郡湧水町木場 222 〒895-6201 TEL (0995) 74-3111 FAX (0995) 74-4249	過 疎	
		緊援隊登録部隊 (消火 1・救助 1・救急 1)			
構成市町 伊佐市 (組合加入日) 昭和 49 年 4 月 1 日	12,110 世帯/27,070 人(26,810)/392.56 ㎢		始良郡湧水町 4,323 世帯/9,834 人(10,327)/144.29 ㎢ (組合加入日) 昭和 49 年 4 月 1 日		
15 大隅曾於地区消防組合 消防本部 消防長 消防監 西本 修一 曾於市大隅町岩川 5950 番地 〒899-8102 TEL (099) 482-0119 総務課 (099) 482-0569 警防課 (099) 482-0579 予防課 (099) 482-5577 FAX (099) 482-2712 昭和 52 年 4 月 1 日 E-mail fds0h-s3@po3.synapse. ne.jp	消防次長 <ul style="list-style-type: none"> — 本部 — <ul style="list-style-type: none"> — 総務課 — 警防課 — 予防課 — 曾於消防署 — <ul style="list-style-type: none"> — 財部分署 — 末吉救急分駐所 — 志布志消防署 — <ul style="list-style-type: none"> — 大崎分署 消防職員 119 人 火災 33 件 救急 4,366 件 救助 51 件	曾於市 曾於市消防団 598 人 団長 戸島 啓文	曾於市総務課 曾於市末吉町二之 方 1980 番地 〒899-8692 TEL (0986) 76-1111 FAX (0996) 76-1122	過 疎	
		志布志市 志布志市消防団 448 人 団長 末村 光博	志布志市総務課 志布志市有明町野 井倉 1756 番地 〒899-7492 TEL (099) 474-1111 FAX (099) 474-2281	過 疎	
		大崎町 大崎町消防団 230 人 団長 本村 悟	大崎町総務課 曾於郡大崎町仮宿 1029 番地 〒899-7305 TEL (099) 476-1111 FAX (099) 476-3979	過 疎	
36,077 世帯/住基 82,619 人(国調 81,277)/781.06 ㎢					

<p>構成市町</p> <p>曾於市 (組合加入日) 平成 17 年 7 月 1 日</p> <p>志布志市 (組合加入日) 平成 18 年 1 月 1 日</p> <p>曾於郡大崎町 (組合加入日) 昭和 52 年 4 月 1 日</p>	<p>緊援隊登録部隊 (消火 1・救助 1・救急 3・後方支援 1・特 殊災害 1)</p>			
<p>大隅肝属地区消防 組合消防本部 消防長 消防監 前田 忠盛 鹿屋市新川町 800 〒893-0015 TEL (0994) 52-0119 FAX (0994) 40-0201 警防課 (0994) 52-1193 総務課 (0994) 52-1191 予防課 (0994) 52-1192 昭和 52 年 4 月 1 日 E-mail soumu119@fd-kimotsuki .jp</p>	<p>消防次長</p> <ul style="list-style-type: none"> 消防本部 <ul style="list-style-type: none"> 総務課 予防課 警防課 指令課 中央消防署 ———— 輝北分署 東部消防署 ———— 内之浦分署 南部消防署 ———— 佐多分署 <p>消防職員 186 人 火災 47 件 救急 7,169 件 救助 31 件</p>	<p>鹿屋市 鹿屋市消防団 959 人 団長 荒平 純昭</p> <p>東串良町 東串良町消防団 129 人 団長 村吉 哲哉</p> <p>錦江町 錦江町消防団 228 人 団長 貫見 広幸</p>	<p>鹿屋市安全安心課 鹿屋市共栄町 20-1 〒893-0005 TEL (0994) 43-2111 FAX (0994) 42-2001</p> <p>東串良町総務課 肝属郡東串良町川 西 1543 〒893-1613 TEL (0994) 63-3131 FAX (0994) 63-3138</p> <p>錦江町総務課 肝属郡錦江町城元 963 〒893-2302 TEL (0994) 22-0511 FAX (0994) 22-1951</p>	<p>一部過疎</p> <p>過疎 石コソ</p> <p>過疎</p>
<p>構成市町</p> <p>鹿屋市 (組合加入日) 平成 18 年 1 月 1 日</p> <p>肝属郡東串良町 (組合加入日) 昭和 52 年 4 月 1 日</p> <p>肝属郡錦江町 (組合加入日) 平成 17 年 3 月 22 日</p> <p>肝属郡南大隅町 (組合加入日) 平成 17 年 3 月 31 日</p> <p>肝属郡肝付町 (組合加入日) 平成 17 年 7 月 1 日</p>	<p>61,712 世帯/142,026 人(141,267)/1,160.79 km²</p> <p>44,911 世帯/103,665 人(103,608)/448.15 km²</p> <p>2,826 世帯/6,763 人(6,530)/27.78 km²</p> <p>3,442 世帯/7,914 人(7,923)/163.19 km²</p> <p>3,559 世帯/7,757 人(7,542)/213.57 km²</p> <p>6,974 世帯/15,927 人(15,664)/308.10 km²</p> <p>緊援隊登録部隊 (消火 2・救助 1・救急 2・後方支援 2・他 特 1)</p>			
<p>沖永良部与論地区 広域事務組合消防本部 消防長 消防司令長 池田 哲男 大島郡知名町余多 1319 〒891-9201 TEL (0997) 93-0119 警防係 (0997) 93-0119 FAX (0997) 93-5276 昭和 58 年 4 月 1 日 E-mail koikil@town.china.lg.jp</p>	<p>消防長</p> <ul style="list-style-type: none"> 本部 ———— 総務課 沖永良部消防署 ———— 与論分遣所 <p>消防職員 41 人 火災 12 件 救急 904 件 救助 9 件 沖永良部空港 与論空港</p>	<p>和泊町 和泊町消防団 111 人 団長 宮田 裕雄</p> <p>知名町 知名町消防団 135 人 団長 永田 広次</p>	<p>和泊町総務課 大島郡和泊町和泊 10 〒891-9112 TEL (0997) 92-1111 FAX (0997) 92-3351</p> <p>知名町総務課 大島郡知名町知名 307 〒891-9214 TEL (0997) 93-3111 FAX (0997) 93-4103</p>	<p>奄過 振疎</p> <p>奄過 振疎</p>
<p>構成町</p> <p>大島郡和泊町 (組合加入日) 昭和 58 年 4 月 1 日</p> <p>大島郡知名町 (組合加入日) 昭和 58 年 4 月 1 日</p>	<p>2,909 世帯/6,843 人(6,783)/40.39 km²</p> <p>2,692 世帯/6,221 人(6,213)/53.30 km²</p> <p>与論町 与論町消防団 62 人 団長 富田 修平</p> <p>緊援隊登録部隊 (救急 1)</p>			

消防本部名 消防長名 所在地・郵便番号 代表電話 災害担当課電話 同F A X 地域衛星通信電話 同F A X 消防本部設置年月日 E-mail アドレス	組 織 の 概 要 消防本部及び消防署所	消 防 団 名 数 消 防 団 設 置 市 町 村 名 消 防 団 名 ・ 団 員 数 団 長	団事務所管市町村 市町村（課）名 所 在 地 郵 便 番 号 電 話 番 号 F A X 番 号	特 記 事 項
大島郡与論町 （組合加入日） 昭和 58 年 4 月 1 日	2, 056 世帯／5, 339 人(5, 186)／20. 58 ㎢			
徳之島地区消防組合 消防本部 消防長 消防司令長 政木 達也 大島郡徳之島町亀津 7203 〒891-7101 TEL(0997)83-3160 警防課(0997)83-3160 FAX(0997)83-3275 昭和 59 年 4 月 1 日 E-mail tokunoshimal19keibou@ biscuit.ocn.ne.jp	消防長 <ul style="list-style-type: none"> — 本部 — 総務課 — 徳之島地区消防組合 — <ul style="list-style-type: none"> — 伊仙分遣所 — 天城分遣所 消防職員 48 人 火災 14 件 救急 1, 699 件 救助 5 件 徳之島空港	徳之島町 徳之島町消防団 146 人 団長 原田 辰法	徳之島町総務課 大島郡徳之島町亀津 7203 〒891-7101 TEL(0997)82-1111 FAX(0997)82-1101	奄 振 過 疎
構成町 大島郡徳之島町 （組合加入日） 昭和 59 年 4 月 1 日	4, 960 世帯／11, 283 人(11, 160)／104. 92 ㎢	天城町 天城町消防団 72 人 団長 上岡 義茂	天城町総務課 大島郡天城町大字 平土野 2691- 1 〒891-7612 TEL(0997)85-3111 FAX(0997)85-3110	奄 振 過 疎
大島郡天城町 （組合加入日） 昭和 59 年 4 月 1 日	2, 623 世帯／6, 182 人(5, 975)／80. 40 ㎢	伊仙町 伊仙町消防団 71 人 団長 樺山 修二	伊仙町総務課 大島郡伊仙町大字 伊仙 1842 〒891-8201 TEL(0997)86-3111 FAX(0997)86-2301	奄 振 過 疎
大島郡伊仙町 （組合加入日） 昭和 59 年 4 月 1 日	2, 885 世帯／6, 918 人(6, 362)／62. 71 ㎢	緊援隊登録部隊（消火 1 ・ 救急 1）		
熊毛地区消防組合 消防本部 消防長 消防司令長 阿世知 勇一 西之表市鴨女町 248 〒891-3116 TEL(0997)23-0119 警防課(0997)23-0119 FAX(0997)23-4198 昭和 63 年 4 月 1 日 E-mail soumu@kumage-119.jp	消防次長 <ul style="list-style-type: none"> — 本部 — <ul style="list-style-type: none"> — 総務課 — 警防課 — 予防課 — 西之表消防署 — <ul style="list-style-type: none"> — 中種子分遣所 — 南種子分遣所 — 屋久島北分遣所 — 屋久島南分遣所 消防職員 95 人 火災 37 件 救急 2, 277 件 救助 33 件 種子島空港 屋久島空港	西之表市 西之表市消防団 313 人 団長 福井 清信	西之表市総務課 西之表市西之表 7612 〒891-3193 TEL(0997)22-1111 FAX(0997)22-0295	離 島 過 疎
構成市町 西之表市 （組合加入日） 昭和 63 年 4 月 1 日	7, 368 世帯／15, 924 人(15, 967)／205. 66 ㎢	中種子町 中種子町消防団 182 人 団長 松元 清人	中種子町総務課 熊毛郡中種子町野間 5186 〒891-3692 TEL(0997)27-1111 FAX(0997)27-3591	離 島 過 疎
熊毛郡中種子町 （組合加入日） 昭和 63 年 4 月 1 日	3, 741 世帯／8, 272 人(8, 135)／137. 18 ㎢	南種子町 南種子町消防団 148 人 団長 中島 一三	南種子町総務課 熊毛郡南種子町中之上 2793- 1 〒891-3792 TEL(0997)26-1111 FAX(0997)26-0708	離 島 過 疎
熊毛郡南種子町 （組合加入日） 昭和 63 年 4 月 1 日	2, 727 世帯／5, 767 人(5, 745)／110. 36 ㎢	屋久島町 屋久島町消防団 352 人 団長 鎌田 恒美	屋久島町総務課 熊毛郡屋久島町小瀬田 469-45 〒891-4207 TEL(0997)43-5900 FAX(0997)43-5905	離 島 過 疎 入 湯
熊毛郡屋久島町 （組合加入日） 昭和 63 年 4 月 1 日	6, 133 世帯／12, 965 人(12, 913)／540. 48 ㎢	緊援隊登録部隊（消火 2）		

<p>大島地区消防組合 消防本部 消防長 消防監 小松 和行 奄美市名瀬小浜町 27-5 〒894-0006 TEL (0997) 52-0100 警防課 (0997) 52-0100 FAX (0997) 52-5107 平成元年 4 月 1 日 E-mail nshobo01@city.amami. lg.jp</p>	<p style="text-align: center;">消 防 次 長</p> <div style="display: flex; justify-content: space-around;"> <div style="text-align: center;"> <p>本部</p> <ul style="list-style-type: none"> — 総務課 — 警防課 — 予防課 — 通信指令課 </div> <div style="text-align: center;"> <p>名瀬消防署</p> <ul style="list-style-type: none"> — 瀬戸内消防分署 — 加計呂麻消防分駐所 — 喜界消防分署 — 笠利消防分署 — 奄美空港消防出張所 — 龍郷消防分署 — 大和消防分駐所 — 宇検消防分駐所 — 住用消防分駐所 </div> </div> <p style="text-align: center;">消防職員 157 人 火災 28 件 救急 4, 231 件 救助 27 件 奄美空港 喜界空港</p> <p style="text-align: center;">31, 392 世帯 / 住基 68, 961 人 (国調 68, 468) / 877. 89 ㎢</p>	<p>奄美市 奄美市消防団 403 人 団長 平井 雅人</p> <p>瀬戸内町 瀬戸内町消防団 123 人 団長 金久 修</p> <p>喜界町 喜界町消防団 119 人 団長 森 正樹</p> <p>龍郷町 龍郷町消防団 137 人 団長 中原 輝也</p> <p>大和村 大和村消防団 49 人 団長 森田 昌敬</p> <p>宇検村 宇検村消防団 79 人 団長 保池 久</p>	<p>消防本部警防課 奄美市名瀬小浜町 27-5 〒894-0006 TEL (0997) 52-0100 FAX (0997) 52-5107</p> <p>瀬戸内消防分署 大島郡瀬戸内町大字 古仁屋字芦瀬原 1283-175 〒894-1508 TEL (0997) 72-1190 FAX (0997) 72-1192</p> <p>喜界消防分署 大島郡喜界町大字 湾字久代真 1588 〒891-6202 TEL (0997) 65-3311 FAX (0997) 65-3313</p> <p>龍郷消防分署 大島郡龍郷町大字 瀬留字浜田原 988 〒894-0102 TEL (0997) 62-2611 FAX (0997) 62-2612</p> <p>大和消防分駐所 大島郡大和村大字 思勝字永良 477-1 〒894-3104 TEL (0997) 57-2219 FAX (0997) 57-2210</p> <p>宇検消防分駐所 大島郡宇検村大字 湯湾字大瀨浜 2937 -83 〒894-3301 TEL (0997) 67-2334 FAX (0997) 67-2335</p>	<p>過 疎 奄 美</p> <p>過 疎 奄 美</p> <p>過 疎 奄 美</p> <p>過 疎 奄 美</p> <p>過 疎 奄 美</p> <p>過 疎 奄 美</p>
緊急隊登録部隊 (消火 1)				
<p>構成市町村 奄美市 (組合加入日) 平成元年 4 月 1 日</p> <p>大島郡瀬戸内町 (組合加入日) 平成元年 4 月 1 日</p> <p>大島郡喜界町 (組合加入日) 平成元年 4 月 1 日</p>	<p>19, 627 世帯 / 43, 498 人 (43, 156) / 308. 27 ㎢</p> <p>4, 413 世帯 / 9, 031 人 (9, 042) / 239. 65 ㎢</p> <p>3, 363 世帯 / 7, 268 人 (7, 212) / 56. 82 ㎢</p>	<p>大島郡龍郷町 (組合加入日) 平成元年 4 月 1 日</p> <p>大島郡大和村 (組合加入日) 平成元年 4 月 1 日</p> <p>大島郡宇検村 (組合加入日) 平成元年 4 月 1 日</p>	<p>2, 414 世帯 / 5, 912 人 (5, 806) / 81. 82 ㎢</p> <p>709 世帯 / 1, 507 人 (1, 530) / 88. 26 ㎢</p> <p>866 世帯 / 1, 745 人 (1, 722) / 103. 07 ㎢</p>	
<p>[非常備] 鹿児島郡三島村</p>	<p>223 世帯 / 住基 367 人 (国調 407) / 31. 40 ㎢</p>	<p>三島村 三島村消防団 43 人 団長 長濱 義人</p>	<p>三島村総務課 鹿児島市名山町 12 -18 〒892-0821 TEL (099) 222-3141 FAX (099) 223-1832</p>	<p>離 島 過 疎</p>
<p>[非常備] 鹿児島郡十島村</p>	<p>427 世帯 / 住基 709 人 (国調 756) / 101. 14 ㎢</p>	<p>十島村 十島村消防団 65 人 団長 日高 正一</p>	<p>十島村総務課 鹿児島市泉町 14- 15 〒892-0822 TEL (099) 222-2101 FAX (099) 223-6720</p>	<p>離 島 過 疎</p>

沖縄県

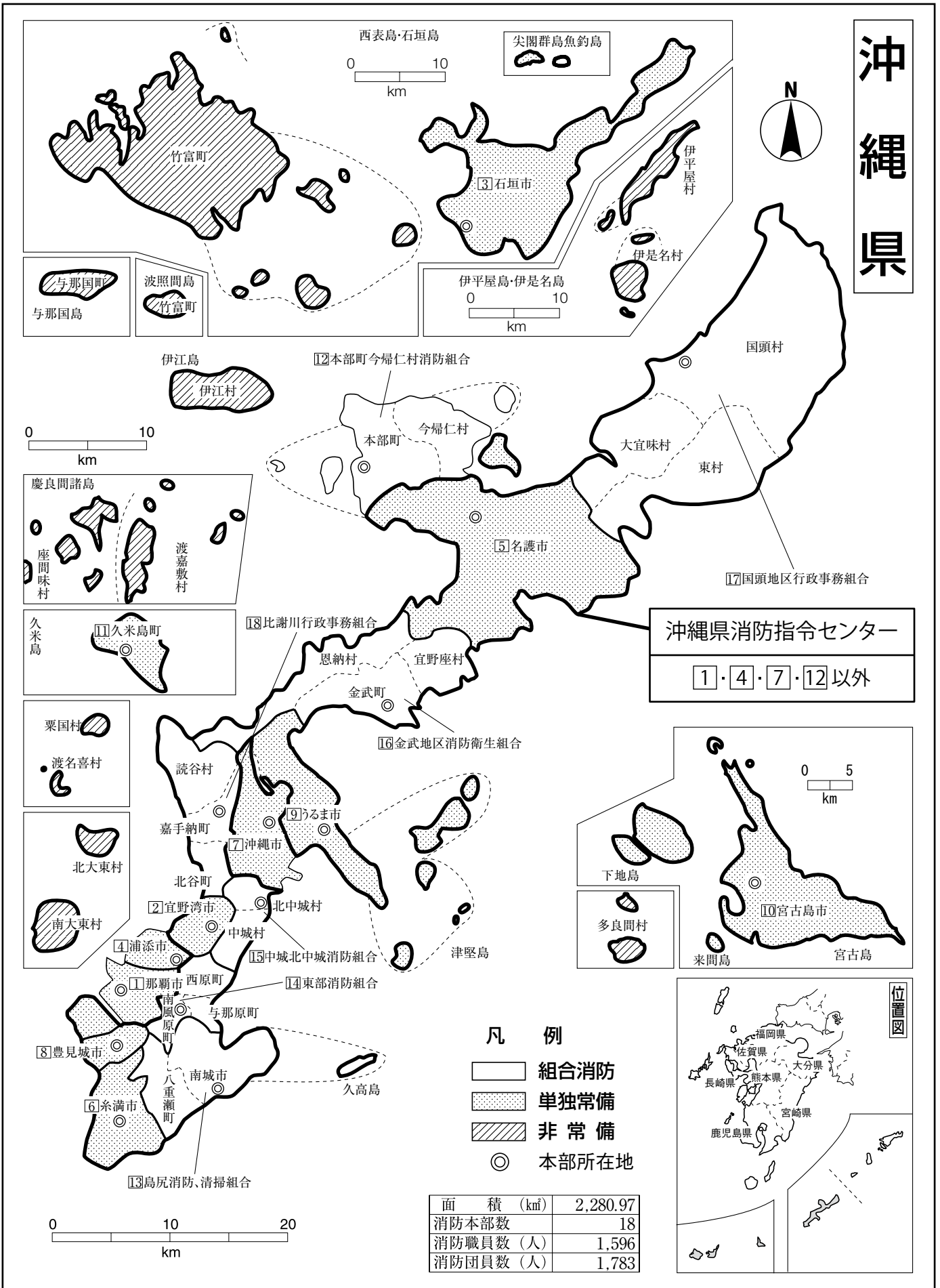

沖
縄

面積 (km ²)	2,280.97
消防本部数	18
消防職員数 (人)	1,596
消防団員数 (人)	1,783

沖 縄 県

県 庁 〒900-8570 那覇市泉崎1-2-2	代表 防災危機管理課直通	TEL(098)866-2333 TEL(098)866-2143 FAX(098)866-3204 消防防災無線 47-71-2090 消防防災無線FAX 47-72-4819 代表E-mail aa070700@pref.okinawa.lg.jp TEL(098)895-7123 FAX(098)895-5034 代表E-mail xx009512@pref.okinawa.lg.jp
消 防 学 校 〒901-2423 中頭郡中城村字北上原 910		

防災危機管理課 29人
 消防学校 9人

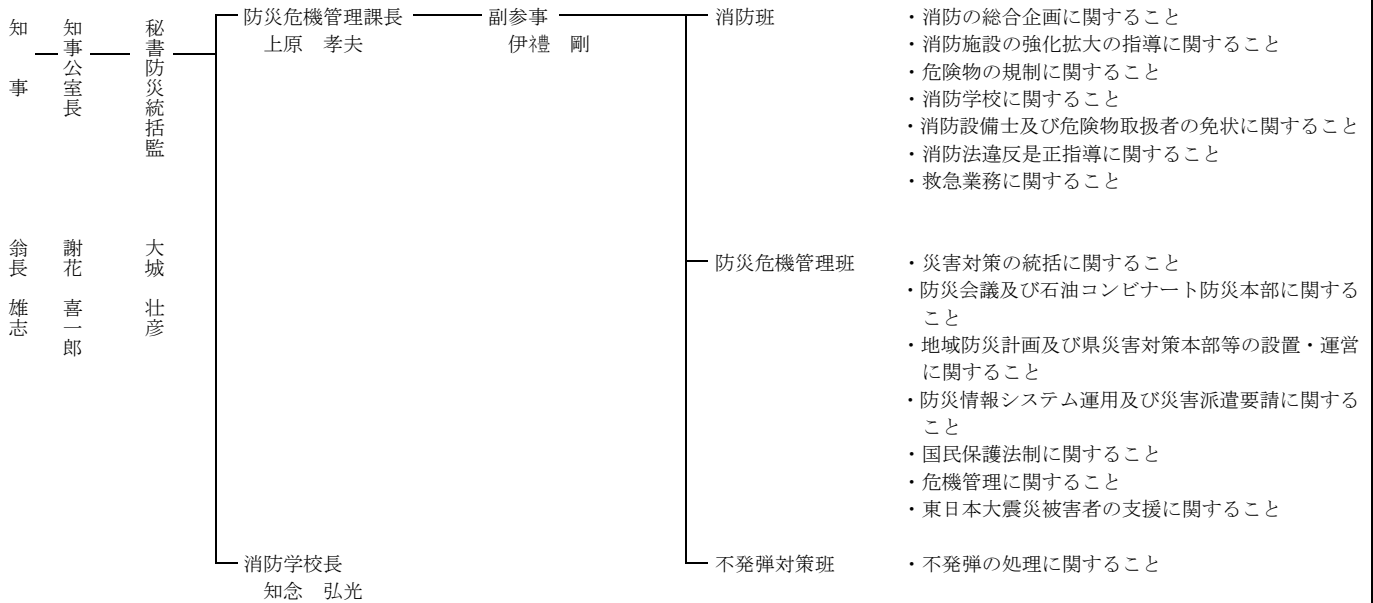

常 備 化 状 況

項目	区分	総 数				常 備 化 市 町 村				非 常 備 町 村			比 較					
		市	町	村	合計	市	町	村	合計	町	村	合計	算定式	比較				
市 町 村		11	11	19	41	11	9	9	29	2	10	12	②/①×100 (市町村 常備化率)	% 70.7				
面 積 (km ²)		976.18	607.04	697.75	2,280.97	976.18	243.69	524.63	1,744.50	363.35	150.34	513.69	②' / ①' × 100 (常備化 面積率)	% 76.5				
平成27年 国 調 人 口 (人)		1,110,193	199,843	123,530	1,433,566	1,110,193	194,002	110,574	1,414,769	5,841	14,537	20,378	②"/①" × 100 (常備化 人口率)	% 98.6				
消 防 本 部 数	単独	(斜線表示)				10	1	0	11	(斜線表示)			(斜線表示)					
	組合					(斜線表示)									(斜線表示)			7
	合計																	(斜線表示)
組 合 加 入 数	(斜線表示)				1	8	9	18	(斜線表示)			③/②×100 (組合化率)	% 62.1					
事 務 委 託 市 町 村 数					(斜線表示)							-	-	-	-	(斜線表示)		
緊 急 消 防 援 助 隊 登 録 部 隊 数	(斜線表示)								統合1・指揮2・消火19・救助5・救急17・後方支援8・通信1・毒劇物2・震災1・その他1									

※面積について
境界未定0.18(どこの市町村にも含まれていない。)及び市町村別の面積の積み上げとは端数の関係上、総数の合計は一致していない。

消防本部名 消防長名 所在地・郵便番号 代表電話 災害担当課電話 同F A X 地域衛星通信電話 同F A X 消防本部設置年月日 E-mailアドレス	組 織 の 概 要 消防本部及び消防署所	消防団設置市町村 消防団名・団員数 団 長	団事務所管市町村 所在地 郵便番号 電話番号 F A X 番号	特 記 事 項
1 那覇市消防局 消防局長 消防正監 平良 真徳 那覇市銘苅 2-3-8 〒900-0004 TEL (098) 867-0119 警防課 (098) 867-0911 FAX (098) 869-1190 *夜間連絡先 指令情報課 TEL (098) 868-9911 FAX (098) 868-9912 昭和 37 年 12 月 15 日 E-mail f-sou001@city.naha.lg.jp	消防局長 本部 西消防署 中央消防署 総務課 予防課 警防課 指令情報課 救急課 安謝出張所 小禄出張所 神原出張所 国場出張所 首里出張所 消防職員 282 人 火災 98 件 救急 18,244 件 救助 65 件 那覇空港 135,532 世帯/住基 323,309 人 (国調 319,435) /39.57 km ²	那覇市 那覇市消防団 80 人 団長 嘉数 勝	消防局で所管 警防課 TEL (098) 867-0119 FAX (098) 869-1190	緊援隊登録部隊 (統合機動部隊指揮隊 1・都道府県大隊指揮隊 1・消火 4・救助 2・救急 3・後方支援 1・毒劇 1・震災 1・特殊装備 (梯子) 1)
2 宜野湾市消防本部 消防長 消防司令長 浜川 秀雄 宜野湾市宇野嵩 677 〒901-2203 TEL (098) 892-2299 消防署 (098) 892-1199 FAX (098) 892-5300 昭和 39 年 7 月 1 日 Email: syobou01@city.ginowan.okinawa.jp	消防次長 本部 宜野湾市消防署 総務課 予防課 警防課 我如古出張所 真志喜出張所 消防職員 91 人 火災 21 件 救急 4,288 件 救助 33 件 39,333 世帯/住基 97,662 人 (国調 96,243) /19.80 km ²	宜野湾市 宜野湾市消防団 28 人 団長 濱元 朝晴	消防本部で所管 警防課 TEL (098) 896-2548 FAX (098) 892-5300	入 湯 緊援隊登録部隊 (消火 2・後方支援 1)
3 石垣市消防本部 消防長 消防司令長 宇根 規光 石垣市宇真栄里 668 〒907-0002 TEL (0980) 82-0119 (消防本部) FAX (0980) 83-8759 昭和 38 年 4 月 1 日 E-mail syoubou@city.ishigaki.lg.jp	消防長 本部 石垣市消防署 総務課 予防課 警防係 空港出張所 伊原間出張所 川平出張所 消防職員 61 人 火災 13 件 救急 2,492 件 救助 15 件 石垣空港 20,514 世帯/住基 48,642 人 (国調 47,564) /229.34 km ²	石垣市 石垣市消防団 89 人 団長 新垣 能一	消防本部で所管 予防課 TEL (0980) 82-4050 FAX (0980) 83-6698	緊援隊登録部隊 (消火 1・救急 1)
4 浦添市消防本部 消防長 消防監 下地 安広 浦添市前田 2-14-1 〒901-2102 消防総務課 TEL (098) 875-0119 FAX (098) 988-0403 *夜間連絡先 情報指令課 TEL (098) 877-6123 FAX (098) 877-6799 昭和 45 年 7 月 1 日 E-mail syosomu@city.urasoe.lg.jp	消防長 本部 浦添市消防署 消防総務課 予防課 情報指令課 牧港出張所 内間出張所 消防職員 98 人 火災 19 件 救急 4,690 件 救助 12 件 44,041 世帯/住基 113,578 人 (国調 114,232) /19.48 km ²	浦添市 浦添市消防団 38 人 団長 又吉 正信	消防本部で所管 消防総務課 TEL (098) 875-0119 FAX (098) 988-0403	緊援隊登録部隊 (消火 1・救急 1・後方支援 1)

消防本部名 消防長名 所在地・郵便番号 代表電話 災害担当課電話 同F A X 地域衛星通信電話 同F A X 消防本部設置年月日 E-mail アドレス	組 織 の 概 要 消防本部及び消防署所	消 防 団 名 消防団設置市町村 消防団名・団員 団 長 数 名	団事務所管市町村 市町村（課）名 所 在 地 郵 便 番 号 電 話 番 号 F A X 番 号	特 記 事 項
⑤ 名護市消防本部 消防長 消防司令長 照屋 秀裕 名護市大北 3-31-50 〒905-0019 TEL (0980) 52-2121 FAX (0980) 52-5711 昭和 38 年 9 月 12 日 E-mail shoubousoumu@city.nago.lg.jp	<p>消防職員 67 人 火災 28 件 救急 3,481 件 救助 34 件</p> <p>28,142 世帯／住基 62,581 人（国調 61,674）／210.90 km²</p>	名護市 名護市消防団 167 人 団長 嘉陽 宗尚	消防本部で所管 総務課 TEL (0980) 52-1142 FAX (0980) 52-2442	緊援隊登録部隊（消火 1・救急 1・救助 1）
⑥ 糸満市消防本部 消防長 消防司令長 賀数 淳 糸満市字大里 962 〒901-0325 TEL (098) 992-3661 FAX (098) 992-2612 昭和 38 年 4 月 11 日 E-mail fd-soumu@city.itoman.lg.jp	<p>消防職員 58 人 火災 19 件 救急 2,867 件 救助 20 件</p> <p>20,647 世帯／住基 58,547 人（国調 58,547）／46.62 km²</p>	糸満市 糸満市消防団 48 人 団長 新垣 幸生	消防本部で所管 総務課 TEL (098) 992-3661 FAX (098) 992-2612	緊援隊登録部隊（救急 1・消火 1）
⑦ 沖縄市消防本部 消防長 消防監 仲宗根 繁 沖縄市美里 5-29-1 〒904-2153 TEL (098) 929-1190 警防課 (098) 929-0900 FAX (098) 983-4588 昭和 49 年 4 月 1 日 E-mail syoubou@city.okinawa.lg.jp	<p>消防職員 119 人 火災 46 件 救急 7,740 件 救助 80 件</p> <p>53,325 世帯／住基 141,543 人（国調 139,279）／49.72 km²</p>	沖縄市 沖縄市消防団 68 人 団長 久高 清美	消防本部で所管 消防総務課 TEL (098) 929-1192 FAX (098) 983-4588	緊援隊登録部隊（指揮 1・消火 1・救助 1・後方支援 1・毒劇 1）
⑧ 豊見城市消防本部 消防長 消防司令長 大城 正 豊見城市字高安 339 番地 1 〒901-0242 TEL (098) 850-3105 FAX (098) 850-9563 昭和 52 年 4 月 1 日 E-mail tcfd@city.tomigusuku.lg.jp	<p>消防職員 58 人 火災 17 件 救急 2,565 件 救助 23 件</p> <p>21,780 世帯／住基 62,779 人（国調 61,119）／19.60 km²</p>	豊見城市 豊見城市消防団 49 人 団長 赤嶺 勲	消防本部で所管 警防課 TEL (098) 850-3105 FAX (098) 850-9563	入 湯 緊援隊登録部隊（救急 1）

<p>㊟ うるま市消防本部 消防長 消防監 諸見里 朝弘 うるま市字大田 44-1 〒904-2224 TEL (098) 973-4838 消防総務課 (098) 975-2005 FAX (098) 973-8313 平成 17 年 4 月 1 日 E-mail syo-soumuka@city. uruma.lg.jp</p>	<p>消防長</p> <ul style="list-style-type: none"> 本部 <ul style="list-style-type: none"> 消防総務課 予防課 警防課 眞志川消防署 石川消防署 与勝消防署 ———— 平安座出張所 <p>消防職員 118 人 火災 36 件 救急 6,691 件 救助 21 件</p> <p>42,378 世帯／住基 122,702 人 (国調 118,898) ／87.02 ㎢</p>	<p>うるま市 うるま市消防団 112 人 団長 川端 利治</p> <p>消防本部で所管 警防課 TEL (098) 975-2006 FAX (098) 973-8313</p> <p>石 コ ン</p>	<p>緊援隊登録部隊 (消火 1・救急 1・後方支援 1)</p>
<p>㊟ 宮古島市消防本部 消防長 消防司令長 来間 克 宮古島市平良字下里 1792-6 〒906-0013 TEL (0980) 72-0943 FAX (0980) 73-1647 地域衛星通信電話 TEL 047-200-6-6164 (警防課) FAX 047-200-6-6165 (警防課) 平成 17 年 10 月 1 日 E-mail syobo-miyako@city. miyakojima.lg.jp</p>	<p>消防長</p> <ul style="list-style-type: none"> 本部 <ul style="list-style-type: none"> 総務課 警防課 予防課 宮古島市消防署 <ul style="list-style-type: none"> 消防署上野出張所 消防署伊良部出張所 <p>消防職員 82 人 火災 42 件 救急 3,133 件 救助 17 件 宮古空港・下地島空港</p> <p>21,977 世帯／住基 53,778 人 (国調 51,186) ／204.20 ㎢</p>	<p>宮古島市 宮古島市消防団 159 人 団長 前川 尚誼</p> <p>消防本部で所管 警防課 TEL (0980) 72-0943 FAX (0980) 73-1647</p> <p>過 疎</p>	<p>緊援隊登録部隊 (消火 1)</p>
<p>㊟ 久米島町消防本部 消防長 消防司令長 浜元 浩 島尻郡久米島町字 嘉手苺 970 〒901-3121 FAX (098) 985-3942 平成 14 年 4 月 1 日 E-mail kfd-soumu@town. kumejima.okinawa.jp</p>	<p>消防長</p> <ul style="list-style-type: none"> 本部 <ul style="list-style-type: none"> 消防総務課 警防課 久米島消防署 ———— 空港消防所 <p>消防職員 29 人 火災 5 件 救急 418 件 救助 8 件 久米島空港</p> <p>3,365 世帯／住基 7,982 人 (国調 7,755) ／63.65 ㎢</p>	<p>久米島町 久米島町消防団 40 人 団長 平良 朝英</p> <p>消防本部で所管 消防課 TEL (098) 985-3281 FAX (098) 985-3942</p> <p>過 疎</p>	<p>緊援隊登録部隊 (消火 1)</p>
<p>㊟ 本部町・今帰仁村消防組合消防本部 消防長 消防司令長 島袋 重則 国頭郡本部町字大浜 850-3 〒905-0212 TEL (0980) 47-7119 FAX (0980) 47-5357 消防署 (0980) 47-2107 FAX (0980) 51-6015 昭和 49 年 4 月 1 日 E-mail soumu@motoima119.jp</p>	<p>消防次長</p> <ul style="list-style-type: none"> 本部 <ul style="list-style-type: none"> 総務課 予防課 警防課 本部町・今帰仁村 ———— 今帰仁分遣所 消防組合消防署 <p>消防職員 49 人 火災 7 件 救急 1,730 件 救助 20 件</p> <p>8,727 世帯／住基 22,918 人 (国調 23,067) ／94.28 ㎢</p>	<p>本部町・今帰仁村 消防組合消防団 49 人 団長 饒平名 知也</p> <p>消防本部で所管 警防課 TEL (0980) 47-7119 FAX (0980) 51-6015</p> <p>本部町 過 疎</p>	<p>緊援隊登録部隊 (救急 1)</p>
<p>構成町村 国頭郡本部町 (組合加入日) 昭和 49 年 4 月 1 日</p>	<p>5,237 世帯／13,404 人 (13,536) ／54.35 ㎢</p>	<p>国頭郡今帰仁村 (組合加入日) 昭和 49 年 4 月 1 日</p>	<p>3,490 世帯／9,514 人 (9,531) ／39.93 ㎢</p>

消防本部名 消防長名 所在地・郵便番号 代表電話 災害担当課電話 同F A X 地域衛星通信電話 同F A X 消防本部設置年月日 E-mail アドレス	組 織 の 概 要 消防本部及び消防署所	消 防 団 名 数 名 消防団設置市町村 消防団名・団員 団 長	団事務所管市町村 市町村（課）名 所 在 地 郵 便 番 号 電 話 番 号 F A X 番 号	特 記 事 項
13 島尻消防、清掃組合 消防本部 消防長 消防司令長 津波古 充也 南城市玉城字屋嘉部 194 番地 〒901-0619 TEL (098) 948-2512 消防署 (098) 948-2763 FAX (098) 948-7169 昭和 50 年 10 月 1 日 E-mail s-shomu@pub.city. nanjo.okinawa.jp	<p>消防職員 88 人 火災 16 件 救急 3,192 件 救助 10 件</p>	島尻消防、清掃組合 島尻消防、清掃組合消防団 70 人 団長 神谷 清和	消防本部で所管 警防課 TEL (098) 948-2512 FAX (098) 948-7169	緊援隊登録部隊 (消火 1・後方支援 1)
構成市町				
南城市 (組合加入日) 昭和 50 年 10 月 1 日	14,295 世帯 / 43,230 人 (42,016) / 49.94 km ²	島尻郡八重瀬町 (組合加入日) 昭和 50 年 10 月 1 日	9,625 世帯 / 30,543 人 (29,066) / 26.96 km ²	
14 東部消防組合消防本部 消防長 消防監 神里 昌二 島尻郡南風原町字与那覇 226 番地 〒901-1103 TEL (098) 945-2200 指令室 (098) 944-1191 FAX (098) 889-7601 昭和 51 年 4 月 1 日 E-mail soumu119@toubu- okinawa.jp	<p>消防職員 119 人 火災 12 件 救急 4,045 件 救助 12 件</p>	東部消防組合 東部消防組合消防団 90 人 団長 呉屋 博之	消防本部で所管 警防課 TEL (098) 946-9999 FAX (098) 889-7601	西原町 石 コ ン 緊援隊登録部隊 (消火 2・救急 3・後方支援 1)
構成町				
島尻郡与那原町 (組合加入日) 昭和 51 年 4 月 1 日	7,003 世帯 / 18,410 人 (18,410) / 5.18 km ²	中頭郡西原町 (組合加入日) 昭和 52 年 3 月 1 日	12,641 世帯 / 34,508 人 (34,508) / 15.90 km ²	
島尻郡南風原町 (組合加入日) 昭和 51 年 4 月 1 日	12,763 世帯 / 37,502 人 (37,502) / 10.76 km ²			
15 中城北中城消防本部 消防長 消防司令長 安里 常要 中頭郡北中城村字 大城 404 〒901-2314 TEL (098) 935-4748 (総務課) FAX (098) 935-3489 昭和 53 年 6 月 1 日 地域衛星回線 (総務課) TEL 047-200-609-4 FAX 047-200-609-5 E-mail nakakita.fd.sou@woody. ocn.ne.jp	<p>消防職員 54 人 火災 20 件 救急 1,823 件 救助 21 件</p>	中城北中城消防組合 中城北中城消防団 19 人 団長 仲地 英晴	消防本部で所管 総務課 TEL (098) 935-4748 FAX (098) 935-3489	緊援隊登録部隊 (消火 1・救急 1)
12,750 世帯 / 住基 35,615 人 (国調 35,602) / 27.07 km ²				

<p>構成村 <small>なかがみ なかぐすく</small> 中頭郡中城村 7,209 世帯／19,452 人 (19,454) ／15.53 ㎢ (組合加入日) 昭和 53 年 6 月 1 日</p>		<p><small>なかがみ きたなかぐすく</small> 中頭郡北中城村 5,541 世帯／16,163 人 (16,148) ／11.54 ㎢ (組合加入日) 昭和 53 年 6 月 1 日</p>	
<p>16 金武地区消防衛生組合 消防本部 消防長 消防司令長 島袋 昌英 国頭郡金武町字金武 7745 〒904-1294 TEL (098) 968-2020 総務課 (098) 968-2020 FAX (098) 968-2429 昭和 53 年 6 月 1 日 地域衛星通信電話 (消防署) TEL 047-200-603-4 FAX 047-200-603-5 E-mail kinchiku-se@woody.ocn.ne.jp</p>	<p>消防長</p> <ul style="list-style-type: none"> 本部 <ul style="list-style-type: none"> 総務課 予防課 警防課 金武地区消防衛生組合消防署 <ul style="list-style-type: none"> 恩納分遣所 宜野座分遣所 <p>消防職員 61 人 火災 41 件 救急 2,146 件 救助 16 件</p> <p>10,679 世帯／住基 27,540 人 (国調 27,481) ／119.97 ㎢</p>	<p>金武地区消防衛生組合 金武地区消防衛生組合 消防団 60 人 団長 仲間 盛雄</p> <p>消防本部で所管 警防課 TEL (098) 968-2020 FAX (098) 968-2429</p>	
		<p>緊援隊登録部隊 (消火 1・救急 1)</p>	
<p>構成町村 <small>くにかみ きん</small> 国頭郡金武町 4,611 世帯／11,264 人 (11,232) ／37.84 ㎢ (組合加入日) 昭和 53 年 6 月 1 日</p>		<p><small>くにかみ ぎのぎ</small> 国頭郡宜野座村 2,003 世帯／5,597 人 (5,597) ／31.30 ㎢ (組合加入日) 昭和 53 年 6 月 1 日</p>	
<p><small>くにかみ おんな</small> 国頭郡恩納村 4,065 世帯／10,679 人 (10,652) ／50.83 ㎢ (組合加入日) 昭和 53 年 6 月 1 日</p>			
<p>17 国頭地区行政事務組合 消防本部 消防長 消防司令長 辺土名 朝英 国頭郡国頭村字 辺土名 1727 〒905-1411 TEL (0980) 41-5100 FAX (0980) 41-2915 昭和 55 年 4 月 1 日 E-mail kokuchi@poem.ocn.ne.jp</p>	<p>消防次長</p> <ul style="list-style-type: none"> 本部 <ul style="list-style-type: none"> 総務課 警防課 予防課 署長 <ul style="list-style-type: none"> 国頭地区行政事務組合消防署 <ul style="list-style-type: none"> 東分遣所 楚洲消防吏員駐在所 <p>消防職員 47 人 火災 15 件 救急 893 件 救助 19 件</p> <p>4,071 世帯／住基 9,688 人 (国調 9,688) ／340.23 ㎢</p>	<p>国頭地区行政事務組合 国頭地区行政事務組合 消防団 70 人 団長 當山 力</p> <p>消防本部で所管 警防課 TEL (0980) 41-5100 FAX (0980) 41-2915</p>	<p>国頭村 過 疎 大宜味村 過 疎 東村 過 疎</p>
		<p>登録部隊 (救急 1)</p>	
<p>構成村 <small>くにかみ</small> 国頭郡国頭村 2,061 世帯／4,908 人 (4,908) ／194.80 ㎢ (組合加入日) 昭和 55 年 4 月 1 日</p>		<p><small>くにかみ ひがし</small> 国頭郡東村 748 世帯／1,720 人 (1,720) ／81.88 ㎢ (組合加入日) 昭和 55 年 4 月 1 日</p>	
<p><small>くにかみ おおきみ</small> 国頭郡大宜味村 1,262 世帯／3,060 人 (3,060) ／63.55 ㎢ (組合加入日) 昭和 55 年 4 月 1 日</p>			
<p>18 比謝川行政事務組合 ニライ消防本部 消防長 消防監 平田 浩一 中頭郡嘉手納町字 屋良 1220 〒904-0202 TEL (098) 956-9964 FAX (098) 956-6487 総務課 (098) 956-9914 地域衛星通信電話 (指令課) 047-200-6-435-9011 同 FAX 047-200-6-435-9012 平成 14 年 4 月 1 日 E-mail soumu@nirai119.jp</p>	<p>消防長</p> <ul style="list-style-type: none"> 本部 <ul style="list-style-type: none"> 総務課 予防課 警防課 嘉手納消防署 北谷消防署 読谷消防署 <p>消防職員 115 人 火災 34 件 救急 4,844 件 救助 40 件</p> <p>29,451 世帯／住基 84,032 人 (国調 81,497) ／64.33 ㎢</p>	<p>比謝川行政事務組合 ニライ消防団 71 人 団長 福地 政勝</p> <p>消防本部で所管 総務課 TEL (098) 956-9914 FAX (098) 956-9944</p>	
		<p>緊援隊登録部隊 (消火 1・救助 1・救急 1・後方支援 1)</p>	

沖 縄 県

消防本部名 消防長名 所在地・郵便番号 代表電話 災害担当課電話 同F A X 地域衛星通信電話 同F A X 消防本部設置年月日 E-mailアドレス	組 織 の 概 要		団事務所管市町村	特 記 事 項
	消防本部及び消防署所		消 防 団 名 数 消 防 団 設 置 市 町 村 名 消 防 団 長 ・ 団 員 名	
構成町村 中頭郡嘉手納町 （組合加入日） 平成 14 年 4 月 1 日 中頭郡北谷町 （組合加入日） 平成 14 年 4 月 1 日	5,069 世帯／13,651 人（13,685）／15.12 km ²	13,658 世帯／41,283 人（39,504）／35.28 km ²		
[非常備] 国頭郡伊江村	1,917 世帯／住基 4,633 人（国調 4,260）／22.78 km ²	伊江村 伊江村消防団 45 人 団長 島袋 操	伊江村総務課 国頭郡伊江村字東江前 38 〒905-0592 TEL(0980)49-2001 FAX(0980)49-2003	過 疎
[非常備] 島尻郡渡嘉敷村	417 世帯／住基 687 人（国調 730）／19.23 km ²	渡嘉敷村 渡嘉敷村消防団 33 人 団長 小嶺 均	渡嘉敷村総務課 島尻郡渡嘉敷村字渡嘉敷 183 〒901-3592 TEL(098)987-2321 FAX(098)987-2560	過 疎
[非常備] 島尻郡座間味村	453 世帯／住基 878 人（国調 870）／16.74 km ²	座間味村 座間味村消防団 35 人 団長 宮平 壮一郎	座間味村総務課 島尻郡座間味村字座間味 109 〒901-3496 TEL(098)987-2311 FAX(098)987-2004	過 疎
[非常備] 島尻郡栗国村	429 世帯／住基 708 人（国調 759）／7.65 km ²	栗国村 栗国村消防団 26 人 団長 玉寄 勝也	栗国村総務課 島尻郡栗国村字東 367 〒901-3792 TEL(098)988-2016 FAX(098)988-2206	過 疎
[非常備] 島尻郡渡名喜村	267 世帯／住基 378 人（国調 430）／3.87 km ²	渡名喜村 渡名喜村消防団 25 人 団長 又吉 栄	渡名喜村総務課 島尻郡渡名喜村 1917-3 〒901-3601 TEL(098)989-2002 FAX(098)989-2197	過 疎
[非常備] 島尻郡南大東村	686 世帯／住基 1,262 人（国調 1,329）／30.53 km ²	南大東村 南大東村消防団 35 人 団長 伊佐 隆夫	南大東村総務課 島尻郡南大東村字南 144-1 〒901-3895 TEL(09802)2-2001 FAX(09802)2-2669	過 疎
[非常備] 島尻郡北大東村	333 世帯／住基 549 人（国調 629）／13.09 km ²	北大東村 北大東村消防団 33 人 団長 鬼塚 三典	北大東村総務課 島尻郡北大東村字中野 218 〒901-3992 TEL(09802)3-4001 FAX(09802)3-4406	過 疎
[非常備] 島尻郡伊平屋村	516 世帯／住基 1,247 人（国調 1,238）／21.82 km ²	伊平屋村 伊平屋村消防団 20 人 団長 真栄田 孝	伊平屋村総務課 島尻郡伊平屋村字我喜屋 251 〒905-0793 TEL(0980)46-2001 FAX(0980)46-2956	過 疎

<p>[非常備] 島尻郡伊是名村 695 世帯／住基 1,589 人（国調 1,517）／15.42 km²</p>	<p>伊是名村 伊是名村消防団 27 人 団長 伊禮 正隆</p>	<p>伊是名村総務課 島尻郡伊是名村字 仲田 1203 〒905-0695 TEL(0980)45-2001 FAX(0980)45-2467</p>	<p>過 疎</p>
<p>[非常備] 宮古郡多良間村 470 世帯／住基 1,199 人（国調 1,194）／21.99 km²</p>	<p>多良間村 多良間村消防団 25 人 団長 奥原 博樹</p>	<p>多良間村総務課 宮古郡多良間村字 仲筋 99-2 〒906-0602 TEL(0980)79-2619 FAX(0980)79-2660</p>	<p>過 疎</p>
<p>[非常備] 八重山郡竹富町 2,122 世帯／住基 4,148 人（国調 3,998）／334.39 km²</p>	<p>竹富町 竹富町消防団 150 人 団長 東金嶺 肇</p>	<p>竹富町防災危機管 理課 石垣市美崎町 11 〒907-8503 TEL(0980)82-6191 FAX(0980)82-6199</p>	<p>過 疎</p>
<p>[非常備] 八重山郡与那国町 1,080 世帯／住基 1,693 人（国調 1,843）／28.96 km²</p>	<p>与那国町 与那国町消防団 22 人 団長 東小浜 功尚</p>	<p>与那国町総務課 八重山郡与那国町 字与那国 129 〒907-1801 TEL(0980)87-2241 FAX(0980)87-2079</p>	<p>過 疎</p>

3 消防庁

消 防 庁 本 庁

平成29年10月1日現在

所在地 〒100-8927 東京都千代田区霞が関2丁目1番2号 TEL(03)5253-5111(代表)	
長 官	稲山 博司 秘書室 5253-7520 (直通) 41000 (内線)
次 長	緒方 俊則 秘書室 5253-7520 (直通) 41100 (内線)
国民保護・防災部長	杉本 達治 部長室 5253-7505 (直通) 41200 (内線)
審 議 官	猿渡 知之 秘書室 5253-7520 (直通) 41300 (内線)
総務課 課長 小宮 大一郎 5253-7506 (総務・企画・会計) -7521 (広報・表彰) 5253-7531 (FAX) 49022 (無線 FAX)	主幹 (46114) 影山 直志 課長 (42110) — 理事官 (42112) — 滝川 聡史 — 総務係長 (42121) 横張 貴士 — 課長補佐 (42113) — 南里 明日香 — 企画係長 (42131) 中嶋 仁美 — 政策評価広報官 (42111) — 篠宮 正巳 — 会計第二係長 (42161) 吉井 克之 — 消防技術専門官 (42510) — 守谷 謙一 — 広報係長 (42141) 高橋 健二 — 表彰係長 (42171) 矢島 和貴
消防・救急課 課長 澤田 史朗 5253-7522 (直通) 5253-7532 (FAX) 49024 (無線 FAX)	課長 (42210) — 対策官 (43710) — 手塚 康長 — 主幹 (42214) 吉田 圭二 — 課長補佐 (42211) — (併) 広域化推進専門官 (併) 消防職員専門官 稲木 宏光 — 職員第一係長 (42241) (併) 職員第二係長 (併) 教養係長 芥田 真樹 — 課長補佐 (42213) — (併) 消防水利専門官 仙波 明 — 警防係長 (42221) (併) 広域化推進係長 (併) 大規模イベント警戒係長 伊藤 彩子 — 課長補佐 (42215) — 布施 克通 — 財政係長 (42271) 山並 雄士 — 課長補佐 (42212) — 北代 弘司 — 課長補佐 (42510) 守谷 謙一
救急企画室 室長 野本 祐二 5253-7529 (直通) 5253-7532 (FAX) 49025 (無線 FAX)	(併) 主幹 (42214) 吉田 圭二 室長 (42310) — 理事官 (42313) — 大嶋 文彦 — 課長補佐 (42312) 小久江 賢一 — 救急企画係長 (42321) 海馬沢 敏明 — 救急専門官 (42311) — 森川 博司 — 救急推進係長 (42331) 石井 秀樹 — 救急連携係長 (42341) 小川 智也

() の番号は、内線番号です。

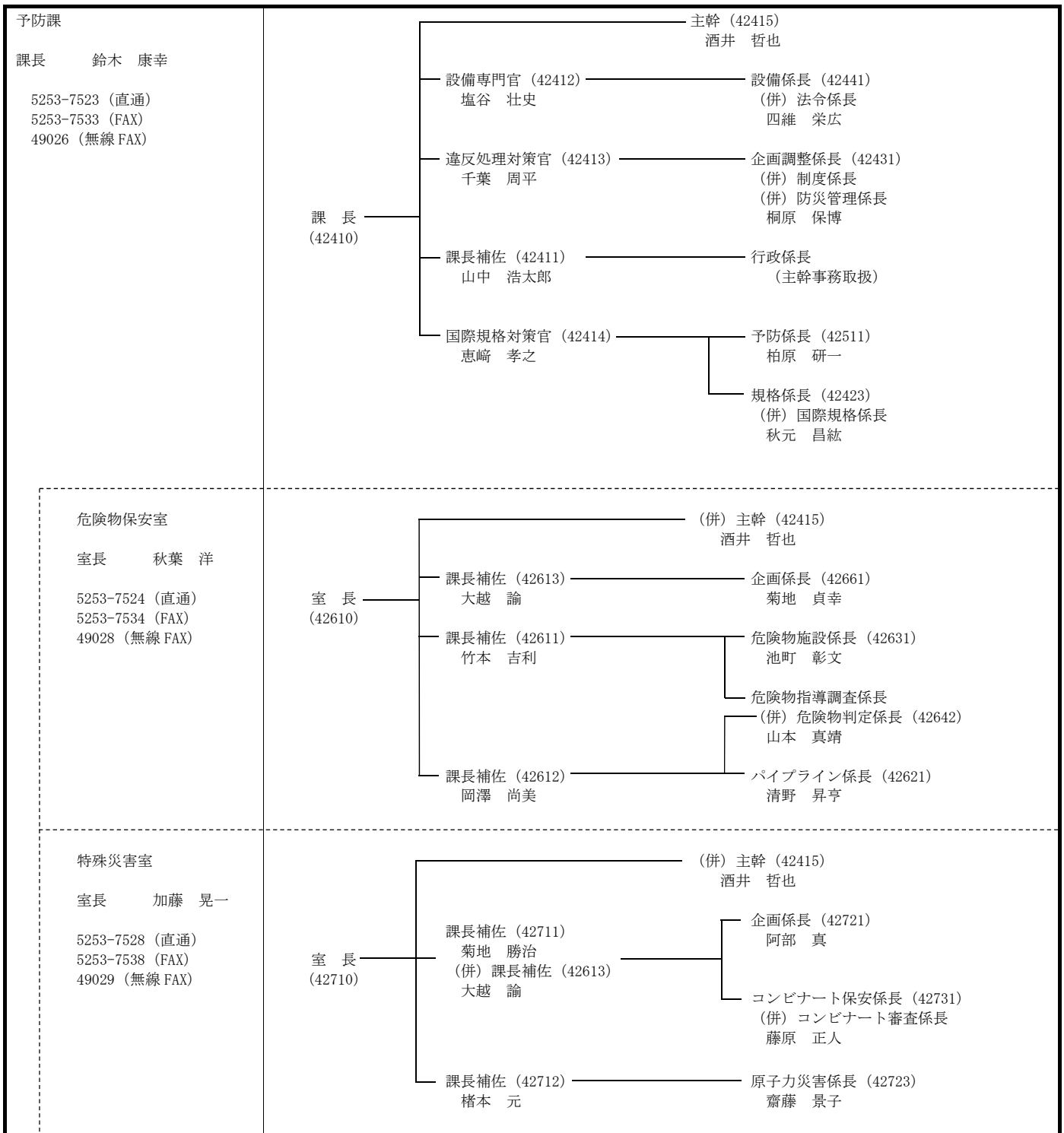

() の番号は、内線番号です。

<p>国民保護・防災部</p> <p>防災課</p> <p>課長 田辺 康彦</p> <p>5253-7525 (直通) 5253-7535 (FAX) 49026 (無線 FAX)</p>	<p>課長 (43110)</p> <ul style="list-style-type: none"> 主幹 (43115) 伊藤 淳 災害対策官 (43111) 光永 祐子 <ul style="list-style-type: none"> 防災企画係長 (43121) 和田 紘一 防災調整係長 (43134) 岡戸 浩二 震災対策専門官 (43112) 陰山 暁介 <ul style="list-style-type: none"> 震災対策係長 (43131) 木村 義寛
<p>国民保護室</p> <p>室長 大塚 大輔</p> <p>5253-7550 (直通) 5253-7543 (FAX) 49031 (無線 FAX)</p>	<p>室長 (43210)</p> <ul style="list-style-type: none"> (併) 主幹 山下 裕士 (43321) 課長補佐 (43212) 野口 壮弘 <ul style="list-style-type: none"> 企画係長 (43222) (併) 計画係長 久保田 博
<p>国民保護運用室</p> <p>室長 矢口 鑑</p> <p>5253-7551 (直通) 5253-7543 (FAX) 49031 (無線 FAX)</p>	<p>室長 (43310)</p> <ul style="list-style-type: none"> (併) 主幹 山下 裕士 (43321) 課長補佐 (43311) (併) テロ対策専門官 細美 和彦 <ul style="list-style-type: none"> 調整係長 (43222) 久保田 博 運用係長 (43221) (併) テロ対策係長 長崎 光慈
<p>地域防災室</p> <p>室長 天利 和紀</p> <p>5253-7561 (直通) 5253-7576 (FAX) 49035 (無線 FAX)</p>	<p>室長 (43910)</p> <ul style="list-style-type: none"> (併) 主幹 (43321) 山下 裕士 課長補佐 (43113) 森 麻理子 <ul style="list-style-type: none"> 消防団係長 (43151) 佐久間 信彰 課長補佐 (43174) 加藤 守 <ul style="list-style-type: none"> 住民防災係長 (43114) (併) 普及啓発・連携係長 山野 高寛 (併) 消防団専門官 (43711) 手塚 康長
<p>広域応援室</p> <p>室長 本間 和義</p> <p>5253-7527 (直通) 5253-7537 (FAX) 49033 (無線 FAX)</p>	<p>室長 (43610)</p> <ul style="list-style-type: none"> (併) 主幹 (43115) 伊藤 淳 課長補佐 (43412) 明田 大吾 <ul style="list-style-type: none"> 広域応援企画係長 (43431) (併) 広域応援調整係長 望月 辰久 課長補佐 (43415) 佐藤 章仁 <ul style="list-style-type: none"> 広域応援施設係長 (43451) 椿 耕治 航空専門官 (43413) 井本 登巳彦 <ul style="list-style-type: none"> 航空係長 (43441) 殿谷 英彦
<p>応急対策室</p> <p>室長 角田 秀夫</p> <p>5253-7527 (直通) 5253-7537 (FAX) 49033 (無線 FAX)</p>	<p>室長 (43410)</p> <ul style="list-style-type: none"> (併) 主幹 (43115) 伊藤 淳 課長補佐 (43411) 浅見 匡哉 <ul style="list-style-type: none"> 応急対策第一係長 (43421) 高木 尚史 地域情報把握専門官 (43414) 安西 修 <ul style="list-style-type: none"> 応急対策第二係長 (43424) 岩崎 元明

() の番号は、内線番号です。

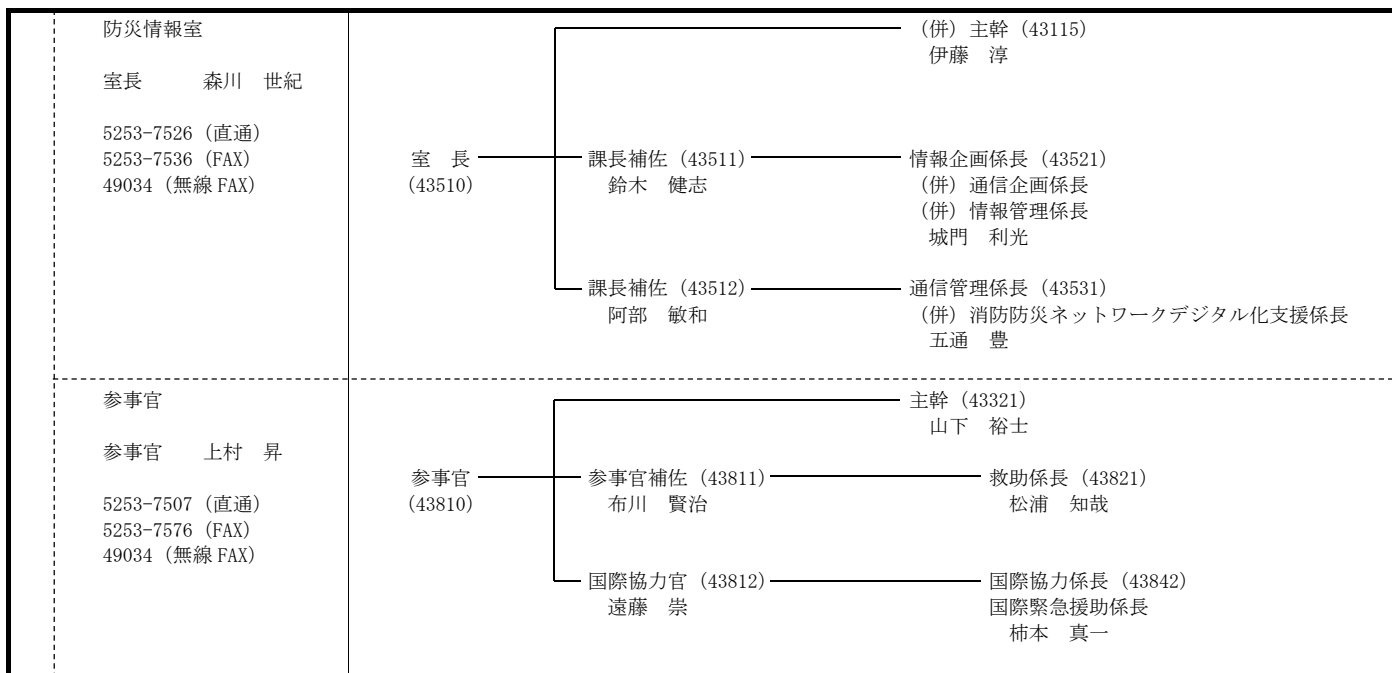

() の番号は、内線番号です。

消 防 大 学 校

所在地 〒182-8508 調布市深大寺東町 4 丁目 35-3 TEL (0422) 46-1711 FAX (0422) 47-9192

校 長 米田 順彦
副 校 長 加藤 俊之

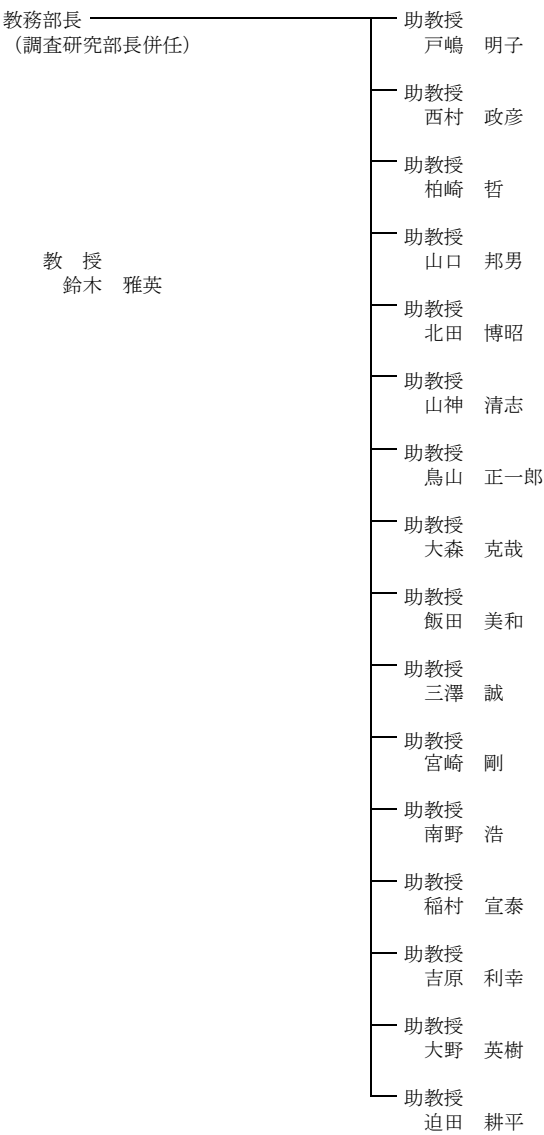
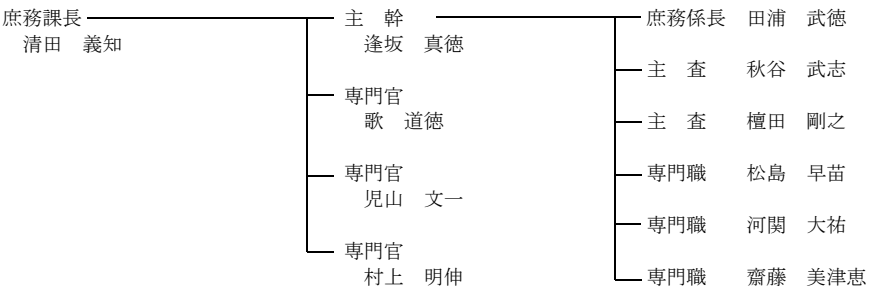

教 授
鈴木 雅英

調査研究部長
大場 教子

教 授
齋藤 正治

不二寮
(所在地) 〒182-8508 調布市深大寺東町 4 丁目 35-3
TEL (0422) 47-3066・3068

消防大学校消防研究センター

所在地 〒182-8508 調布市深大寺東町4丁目35-3		TEL(0422)44-8331 FAX(0422)42-7719	
所長	山田 常圭	火災災害調査部長	西 晴樹
研究統括官	長尾 一郎	原因調査室長	塚目 孝裕
ホームページ	http://nrifd.fdma.go.jp/	火災災害調査官	鈴木 健(特殊災害)
		火災災害調査官	阿部 伸之(火災)
		専門調査官	(併)尾川 義雄(危険性物質)
			(併)細川 直史(防災情報)
			(併)田村 裕之(静電気)
			(併)篠原 雅彦(火災)
		調整官	小清水 雄二
		技術研究部長	渡辺 剛英
		大規模火災研究室長	田村 裕之
		主幹研究官	篠原 雅彦
		主任研究官	鈴木 恵子
		主任研究官	(併)阿部 伸之
		研究官	鈴木 佐夜香
		研究官	藤井 皓介
		危険性物質研究室長	岩田 雄策
		主任研究官	内藤 浩由
		研究官	佐藤 康博
		施設等災害研究室長	畑山 健
		研究官	徳武 皓也
		地震等災害研究室長	新井場 公德
		主任研究官	高梨 健一
		研究官	(併)佐伯 一夢
		研究官	土志田 正二
		特殊災害研究室長	久保田 勝明
		主幹研究官	(併)鈴木 健
		主任研究官	尾川 義雄
		主任研究官	野村 祐子
		研究企画部長	細川 直史
		主任研究官	渡邊 明宏
		専門官	(併)村上 明伸
		研究官	佐伯 一夢
		専門職	(併)松島 早苗
		特別上席研究官	天野 久徳

4 參考資料

全国消防学校所在地及び学校長名一覧表

番号	学 校 名	校(所)長氏名	郵便番号	所 在 地	電 話
1	北海道消防学校	秋田 正義	069-0801	江別市中央町 16-1	011-382-4161
2	青森県消防学校	熊澤 正志	038-0042	青森市新城市天田内 183-3	017-788-4221
3	岩手県消防学校	菊池 利光	028-3602	紫波郡矢巾町大字藤沢 3-117-1	019-697-3434
4	宮城県消防学校	山口 浩徳	983-0836	仙台市宮城野区幸町四丁目 7-1	022-256-9971
5	秋田県消防学校	鈴木 嘉司憲	018-1301	由利本荘市岩城内道川字築館 1-1	0184-73-2850
6	山形県消防学校	小林 三出	997-1301	東田川郡三川町大字横山字堤 27-1	0235-66-2022
7	福島県消防学校	佐藤 弘美	960-2156	福島市荒井字仲沢 7	024-593-1251
8	茨城県立消防学校	飛田 剛利	311-3116	東茨城郡茨城町長岡 4068	029-292-5981
9	栃木県消防学校	平山 行良	321-0414	宇都宮市中里町 248	028-674-4841
10	群馬県消防学校	稲原 信行	371-0048	前橋市田口町 1473	027-232-5600
11	埼玉県消防学校	星野 守	369-0131	鴻巣市袋 30	048-548-5411
12	千葉県消防学校	淡路 武夫	260-0801	千葉市中央区仁戸名町 666-2	043-263-6035
13	東京都消防訓練所	大江 理一	151-0066	渋谷区西原二丁目 51 番 1 号	03-3466-1511
14	神奈川県消防学校	後藤 雅弘	243-0026	厚木市下津古久 280	046-227-0001
15	新潟県消防学校	宗村 信明	950-2144	新潟市西区曾和 100-1	025-262-4141
16	富山県消防学校	平野 功毅	939-8241	富山市惣在寺 1090-1	076-429-9912
17	石川県消防学校	場崎 博之	920-0209	金沢市東蚊爪町 2-5	076-237-1800
18	福井県消防学校	飯田 靖	918-8226	福井市大畑町 97-21-3	0776-53-7553
19	山梨県消防学校	中込 良夫	409-3834	中央市今福 1029 番地 1	055-273-4078
20	長野県消防学校	仙仁 健一	388-8002	長野市篠ノ井東福寺 2375-1	026-292-2580
21	岐阜県消防学校	渡辺 明德	501-6023	各務原市川島小網町 2151	0586-89-3226
22	静岡県消防学校	澤野 岳志	424-0211	静岡市清水区谷津町 1-577-1	054-369-1190
23	愛知県消防学校	村上 倫正	488-0081	尾張旭市大字新居 5182-1393	0561-53-2015
24	三重県消防学校	佐伯 雅司	513-0012	鈴鹿市石薬師町 452	059-374-1821
25	滋賀県消防学校	岩田 純二	521-1213	東近江市神郷町 314	0748-42-1000
26	京都府立消防学校	水口 啓史	601-8166	京都市南区上鳥羽塔ノ森下開ノ内 21-3	075-681-8111
27	大阪府立消防学校	三枝 一孝	574-0022	大東市平野屋 1-4-1	072-872-7151
28	兵庫県消防学校	庄慶 浩一	673-0516	三木市志染町御坂 1-19	0794-87-2920
29	奈良県消防学校	丸谷 昭典	633-0241	宇陀市榛原下井足 17-2	0745-82-3153
30	和歌山県消防学校	森本 修司	640-0103	和歌山市加太 2362-19	073-488-8860
31	鳥取県消防学校	諸田 政明	689-3547	米子市流通町 1350	0859-27-0353
32	島根県消防学校	堀江 剛	690-0046	松江市乃木福富町 735-157	0852-22-0166
33	岡山県消防学校	春名 一彦	709-0852	岡山市東区瀬戸町肩脊 1170	086-952-2111
34	広島県消防学校	井手野下 浩	739-1743	広島市安佐北区倉掛 2-33-2	082-843-1117
35	山口県消防学校	藤井 淳	747-1221	山口市鑄銭司 6440-1	083-986-4001
36	徳島県消防学校	篠原 守充	771-0204	板野郡北島町鯛浜字大西 165	088-683-2200
37	香川県消防学校	三井 貞男	761-8002	高松市生島町 689-11	087-881-3281
38	愛媛県消防学校	近藤 正典	799-2661	松山市勝岡町 1163-15	089-978-4000
39	高知県消防学校	北添 和幸	781-2126	吾川郡いの町大内 2030	088-892-0087
40	福岡県消防学校	小原 康弘	820-0301	嘉麻市牛隈 1794 番地	0948-57-2830
41	佐賀県消防学校	池田 直博	849-0912	佐賀市兵庫町大字瓦町 435-1	0952-23-7728
42	長崎県消防学校	園田 秀昭	856-0815	大村市森園町 663-6	0957-53-6155
43	熊本県消防学校	釘本 昭彦	861-2233	上益城郡益城町惣領 2167	096-286-9222
44	大分県消防学校	井村 修一	879-5502	由布市挾間町向原 769	097-583-1199
45	宮崎県消防学校	日高 裕次	880-0924	宮崎市大字郡司分 210	0985-56-0555
46	鹿児島県消防学校	植山 勇	899-2202	日置市東市来町長里 1020-1	099-274-4331
47	沖縄県消防学校	知念 弘光	901-2423	中頭郡中城村字北上原 910	098-895-7123
48	名古屋市消防学校	石川 悟	463-0003	名古屋守山区下志段味字長廻間 2280-12	052-736-2731
49	京都市消防学校	副島 將司	601-8166	京都市南区上鳥羽塔ノ森下開ノ内 21-3	075-682-0119
50	神戸市民防災総合センター	竹田 雅洋	651-1124	神戸市北区ひよどり北町 3-1	078-743-3771
51	福岡市消防学校	溝部 達也	811-1121	福岡市早良区西入部 1-15-10	092-804-6868
52	横浜市消防訓練センター	松田 康博	245-0067	横浜市戸塚区深谷町 777	045-853-8602
53	千葉市消防学校	大岡 信	266-0004	千葉市緑区平川町 1513-1	043-292-1190
54	札幌市消防学校	佐藤 佳幸	063-0850	札幌市西区八軒 10 条西 13 丁目 3-1	011-616-2262
55	東京消防庁消防学校	大江 理一	151-0066	渋谷区西原二丁目 51 番 1 号	03-3466-1511

都道府県消防協会一覧表

都道府県名	協会名	会 長	郵便番号	住 所	電話番号
1 北海道	公益財団法人北海道消防協会	平井 勇光	060-0005	札幌市中央区北5条西6丁目2-2 札幌センタービル14階	011-232-5202
2 青 森	公益財団法人青森県消防協会	笹 常俊	030-0113	青森市第二間屋町4-11-6 県計量検定グループ庁舎内	017-763-5333
3 岩 手	公益財団法人岩手県消防協会	大森 忠雄	020-0021	盛岡市中央通3-7-22 岩手県消防会館内	019-654-3991
4 宮 城	公益財団法人宮城県消防協会	平渡 高志	980-0011	仙台市青葉区上杉1-2-3 宮城県自治会館7階	022-262-4333
5 秋 田	一般財団法人秋田県消防協会	中田 潤	010-0951	秋田市山王4-1-2 秋田地方総合庁舎5階	018-867-7320
6 山 形	一般財団法人山形県消防協会	渡邊 茂治	990-2412	山形県山形市松山3-14-66	023-624-7434
7 福 島	公益財団法人福島県消防協会	三浦 良一	960-8043	福島市中町5-21 消防会館内	024-522-5974
8 茨 城	公益財団法人茨城県消防協会	葉梨 衛	310-0851	水戸市千波町1918 茨城県総合福祉会館5階	029-244-6561
9 栃 木	公益財団法人栃木県消防協会	福田 治雄	321-0414	宇都宮市中里町248 栃木県消防学校内	028-666-5381
10 群 馬	公益財団法人群馬県消防協会	※大澤 正明	371-8570	前橋市大手町1-1-1 県庁消防保安課内	027-220-1338
11 埼 玉	公益財団法人埼玉県消防協会	坂田 秋雄	369-0131	鴻巣市袋30番地 埼玉県消防学校内	048-549-2338
12 千 葉	公益財団法人千葉県消防協会	石橋 毅	260-0801	千葉市中央区仁戸名町666-2 千葉県消防会館内	043-263-9885
13 東 京	一般社団法人東京都消防協会	沖山 仁	100-8119	千代田区大手町1-3-5 東京消防庁内	03-3212-4020
14 神 奈 川	公益財団法人神奈川県消防協会	安田 正命	231-0023	横浜市中区山下町1番地 シルクセンター325B号室	045-201-1421
15 新 潟	公益財団法人新潟県消防協会	藤田 隆	950-0965	新潟市中央区新光町15-2 公社総合ビル5階	025-285-8767
16 富 山	公益財団法人富山県消防協会	高野 行雄	939-8241	富山市惣在寺1090-1 富山県広域消防防災センター内	076-429-7690
17 石 川	公益財団法人石川県消防協会	日根 悟司	920-8580	金沢市鞍月1-1 県庁消防保安課内	076-267-2383
18 福 井	公益財団法人福井県消防協会	水島 三雄	910-0005	福井市大手3-17-1 県庁危機対策・防災課内	0776-20-0309
19 山 梨	一般財団法人山梨県消防協会	※後藤 齋	409-3834	中央市今福991 山梨県立防災安全センター内	055-273-9456
20 長 野	公益財団法人長野県消防協会	高橋 康德	380-8570	長野市大字南長野字幅下692-2 県庁東庁舎2階	026-232-5319
21 岐 阜	一般財団法人岐阜県消防協会	野々村 潔	500-8385	岐阜市下奈良3-11-6 岐阜県防災交流センター内	058-260-4339
22 静 岡	公益財団法人静岡県消防協会	今関 正興	420-0853	静岡市葵区追手町44-1 静岡県産業経済会館7階	054-221-4119
23 愛 知	一般財団法人愛知県消防協会	中西 肇	460-0001	名古屋市中区三の丸2-3-2 愛知県自治センター5階	052-951-1119
24 三 重	三重県消防協会	岩木 政己	514-8570	津市広明町13 三重県防災対策部	059-224-2108
25 滋 賀	公益財団法人滋賀県消防協会	植田 和生	520-0044	大津市京町四丁目3-28 滋賀県厚生会館2階	077-522-1965
26 京 都	公益財団法人京都府消防協会	※山田 啓二	602-8054	京都市上京区出水通油小路東入丁子風呂町104-2 京都府庁西別館	075-414-1165
27 大 阪	公益財団法人大阪府消防協会	秋田 治夫	540-0012	大阪市中央区谷町2-2-20 大手前類第1ビル8階	06-6937-8119
28 兵 庫	公益財団法人兵庫県消防協会	岸谷 義雄	650-0011	神戸市中央区下山手通4-16-3 県民会館4階	078-333-8073
29 奈 良	公益財団法人奈良県消防協会	西口 茂敏	630-8501	奈良市登大路町30 県庁内(本庁舎主棟2階)	0742-22-1101
30 和 歌 山	公益財団法人和歌山県消防協会	谷中 幹夫	640-8585	和歌山市小松原通1-1 県庁危機管理局危機管理・消防課内	0734-23-8715
31 鳥 取	公益財団法人鳥取県消防協会	千熊 徹夫	689-3547	米子市流通町1350 県消防学校内	0859-27-0825
32 島 根	公益財団法人島根県消防協会	松浦 嘉昭	690-0011	松江市東津田町1741-3 いきいきプラザ島根1階	0852-21-2166
33 岡 山	一般財団法人岡山県消防協会	※伊原木隆太	700-0823	岡山市北区丸の内2-12-20 内山下ビル2F	086-232-1366
34 広 島	公益財団法人広島県消防協会	延近 敬弘	739-1743	広島市安佐北区倉掛2-33-2 消防学校内	082-843-4647
35 山 口	公益財団法人山口県消防協会	木谷 正芳	753-0072	山口市大手町9-11 山口県自治会館2階	083-924-8776
36 徳 島	公益財団法人徳島県消防協会	乃一 一夫	770-0847	徳島市幸町3-79 消防会館内	088-625-8342
37 香 川	公益財団法人香川県消防協会	宮武 利幸	760-8570	高松市番町4-1-10 県庁危機管理総局危機管理課内	087-832-3182
38 愛 媛	公益財団法人愛媛県消防協会	土居 敏夫	790-0864	松山市築山町1-35 消防会館内	089-921-8517
39 高 知	公益財団法人高知県消防協会	山本 紘宇	780-8570	高知市丸ノ内1-2-20 高知県危機管理部消防政策課	088-823-9044
40 福 岡	一般財団法人福岡県消防協会	大澤 俊朗	810-0802	福岡市博多区中洲中島町3-10 消防会館内	092-271-1275
41 佐 賀	公益財団法人佐賀県消防協会	陣内 成和	840-0041	佐賀市城内1-5-14 佐賀県自治会館内	0952-23-5322
42 長 崎	公益財団法人長崎県消防協会	川上 清記	850-8570	長崎市江戸町2-13 県庁消防保安室内	095-895-2146
43 熊 本	一般財団法人熊本県消防協会	山本 一樹	860-0844	熊本市中央区水道町6-2 水道町センタービル4階	096-288-0105
44 大 分	一般財団法人大分県消防協会	近藤 光文	870-0023	大分市長浜町1-4-6 塩丸升ビル2-B	097-578-7981
45 宮 崎	公益財団法人宮崎県消防協会	日高 繁憲	880-0805	宮崎市橘通東2-7-18 宮崎県住宅供給公社ビル3階	0985-22-4314
46 鹿 児 島	一般財団法人鹿児島県消防協会	諏訪 義則	899-5652	始良市平松6252 鹿児島県防災研修センター内	0995-64-5401
47 沖 縄	公益財団法人沖縄県消防協会	松田 進	900-8570	那覇市泉崎1-2-2 県庁防災危機管理課内	098-863-2053

※=都道府県知事

全国消防長会都府県・道地区会長一覧表

都道府県名等	消 防 本 部	県会長名	郵便番号	住 所	電話番号	
1	道西地区	函館市消防本部	神林 善彦	040-8502	函館市東雲町 5-9	0138-22-2142
2	道南地区	苫小牧市消防本部	脇坂 恭敬	053-0052	苫小牧市新開町 2 丁目 12 番 7 号	0144-84-5014
3	道央地区	小樽市消防本部	土田 和豊	047-0024	小樽市花園 2 丁目 12 番 1 号	0134-22-9130
4	道北地区	旭川市消防本部	平野 文彦	070-8525	旭川市 7 条通 10 丁目	0166-23-4556
5	道東地区	釧路市消防本部	工藤 和哉	085-0022	釧路市南浜町 4-8	0154-22-2156
6	青 森	青森地域広域事務組合消防本部	蝦名 幸悦	030-0861	青森市長島 2-1-1	017-775-0852
7	岩 手	盛岡地区広域消防組合消防本部	高橋 利光	020-0045	盛岡市盛岡駅西通一丁目 27 番 55 号	019-626-7401
8	宮 城	仙台市消防局	中塚 正志	981-0914	仙台市青葉区堤通雨宮町 2-15	022-234-1111
9	秋 田	秋田市消防本部	佐藤 好幸	010-0951	秋田市山王 1-1-1	018-823-4000
10	山 形	山形市消防本部	黒田 重孝	990-0041	山形市緑町 4-15-7	023-634-1199
11	福 島	福島市消防本部	丹治 正一	960-8001	福島市天神町 14-25	024-534-9101
12	茨 城	水戸市消防本部	根本 一夫	310-0803	水戸市城南 2 丁目 6 番 7 号 宮島ビル	029-221-0111
13	栃 木	宇都宮市消防局	塚田 雄一	320-0014	宇都宮市大曾 2-2-21	028-625-5500
14	群 馬	前橋市消防局	清水 岳	371-0014	前橋市朝日町 4-22-2	027-220-4500
15	埼 玉	さいたま市消防局	大熊 郁夫	330-0061	さいたま市浦和区常盤 6-1-28	048-833-1231
16	千 葉	千葉市消防局	石塚 正徳	260-0854	千葉市中央区長洲 1-2-1	043-202-1611
17	東 京 都	東京消防庁	村上 研一	100-8119	千代田区大手町 1-3-5	03-3212-2111
18	神 奈 川	川崎市消防局	田中 経康	210-8565	川崎市川崎区南町 20-7	044-223-1199
19	新 潟	新潟市消防局	土田 克行	950-1141	新潟市中央区鐘木 257 番地 1	025-288-3191
20	富 山	富山市消防局	戸川 治朗	939-8075	富山市今泉 191-1	076-493-4141
21	石 川	金沢市消防局	小谷 正利	921-8042	金沢市泉本町 7 丁目 9-2	076-280-0119
22	福 井	福井市消防局	山本 太志	918-8237	福井市和田東 2-2207	0776-20-0119
23	山 梨	甲府地区広域行政事務組合消防本部	今井 洋	400-0856	甲府市伊勢三丁目 8 番 23 号	055-222-1190
24	長 野	長野市消防局	込山 忠憲	380-0901	長野市大字鶴賀 1730-2	026-227-8000
25	岐 阜	岐阜市消防本部	西垣 敬夫	500-8812	岐阜市美江寺町 2-9	058-262-7161
26	静 岡	静岡市消防局	青山 雅行	422-8074	静岡市駿河区南八幡町 10 番 30 号	054-280-0120
27	愛 知	名古屋消防局	木全 誠一	460-8508	名古屋市中区三の丸 3-1-1	052-972-3504
28	三 重	四日市市消防本部	坂倉 啓史	510-0087	四日市市西新地 14-4	059-356-2011
29	滋 賀	大津市消防局	伊藤 善紀	520-8575	大津市御陵町 3-1	077-522-0119
30	京 都 府	乙訓消防組合消防本部	上田 憲治	617-0833	長岡京市神足芝本 9 番地	075-952-0119
31	大 阪 府	大阪市消防局	藤井 茂樹	550-8566	大阪市西区九条南 1-12-54	06-6582-2854
32	兵 庫	神戸市消防局	菅原 隆喜	650-8570	神戸市中央区加納町 6-5-1	078-333-0119
33	奈 良	奈良県広域消防組合消防本部	中本 敦也	634-0816	橿原市慈明寺町 149 番地の 3	0744-26-0119
34	和 歌 山	和歌山市消防局	大浦 正男	640-8157	和歌山市八番丁 12 番地	073-422-0119
35	鳥 取	鳥取県東部広域行政管理組合消防局	藤原 博志	680-0864	鳥取市吉成 640-1	0857-23-0119
36	島 根	松江市消防本部	菅井 公治	690-8521	松江市学園南一丁目 17 番 3 号	0852-31-9119
37	岡 山	岡山市消防局	東山 幸生	700-8544	岡山市北区大供一丁目 1 番 1 号	086-234-0119
38	広 島	広島市消防局	山崎 昌弘	730-0051	広島市中区大手町五丁目 20 番 12 号	082-246-8211
39	山 口	下関市消防局	大石 敦磨	750-0014	下関市岬之町 17-1	083-233-9119
40	徳 島	徳島市消防局	小池 和成	770-0855	徳島市新蔵町 1 丁目 88	088-656-1190
41	香 川	高松市消防局	河西 洋一	760-0005	高松市宮脇町 1-2-34	087-861-2502
42	愛 媛	松山市消防局	鶴久森 政則	790-0811	松山市本町 6-6-1	089-926-9104
43	高 知	高知市消防局	高井 祐介	780-0850	高知市丸ノ内 1-7-45	088-822-8151
44	福 岡	福岡市消防局	山下 周成	810-8521	福岡市中央区舞鶴 3-9-7	092-725-6600
45	佐 賀	佐賀広域消防局	中島 英則	849-0919	佐賀市兵庫北三丁目 5 番 1 号	0952-30-0111
46	長 崎	長崎市消防局	平石 弘行	850-0032	長崎市興善町 3-1	095-822-0461
47	熊 本	熊本市消防局	中村 一也	862-0971	熊本市中央区大江 3-1-3	096-363-0119
48	大 分	大分市消防局	澁谷 有郎	870-0044	大分市舞鶴町 1 丁目 1 番 1 号	097-532-2187
49	宮 崎	宮崎市消防局	中原 英二	880-0023	宮崎市和知川原 1 丁目 64-2	0985-32-4901
50	鹿 児 島	鹿児島市消防局	中菌 正人	892-0816	鹿児島市山下町 15-1	099-222-0119
51	沖 縄	那覇市消防局	平良 真徳	900-0004	那覇市銘苅 2-3-8	098-867-0119

一般財団法人全国消防協会都道府県支部長一覧表

都道府県名等	消 防 本 部	県会長名	郵便番号	住 所	電話番号
1 道西地区	函館市消防本部	神林 善彦	040-8502	函館市東雲町 5-9	0138-22-2142
2 道南地区	苫小牧市消防本部	脇坂 恭敬	053-0052	苫小牧市新開町 2 丁目 12 番 7 号	0144-84-5014
3 道央地区	小樽市消防本部	土田 和豊	047-0024	小樽市花園 2 丁目 12 番 1 号	0134-22-9130
4 道北地区	旭川市消防本部	平野 文彦	070-8525	旭川市 7 条通 10 丁目	0166-23-4556
5 道東地区	釧路市消防本部	工藤 和哉	085-0022	釧路市南浜町 4-8	0154-22-2156
6 青 森	青森地域広域事務組合消防本部	蝦名 幸悦	030-0861	青森市長島 2-1-1	017-775-0852
7 岩 手	盛岡地区広域消防組合消防本部	高橋 利光	020-0045	盛岡市盛岡駅西通一丁目 27 番 55 号	019-626-7401
8 宮 城	仙台市消防局	中塚 正志	981-0914	仙台市青葉区堤通雨宮町 2-15	022-234-1111
9 秋 田	秋田市消防本部	佐藤 好幸	010-0951	秋田市山王 1-1-1	018-823-4000
10 山 形	山形市消防本部	黒田 重孝	990-0041	山形市緑町 4-15-7	023-634-1199
11 福 島	福島市消防本部	丹治 正一	960-8001	福島市天神町 14-25	024-534-9101
12 茨 城	水戸市消防本部	根本 一夫	310-0803	水戸市城南 2 丁目 6 番 7 号 宮島ビル	029-221-0111
13 栃 木	宇都宮市消防局	塚田 雄一	320-0014	宇都宮市大曾 2-2-21	028-625-5500
14 群 馬	前橋市消防局	清水 岳	371-0014	前橋市朝日町 4-22-2	027-220-4500
15 埼 玉	さいたま市消防局	大熊 郁夫	330-0061	さいたま市浦和区常盤 6-1-28	048-833-1231
16 千 葉	千葉市消防局	石塚 正徳	260-0854	千葉市中央区長洲 1-2-1	043-202-1611
17 東 京 都	東京消防庁	村上 研一	100-8119	千代田区大手町 1-3-5	03-3212-2111
18 神 奈 川	川崎市消防局	田中 経康	210-8565	川崎市川崎区南町 20-7	044-223-1199
19 新 潟	新潟市消防局	土田 克行	950-1141	新潟市中央区鐘木 257 番地 1	025-288-3191
20 富 山	富山市消防局	戸川 治朗	939-8075	富山市今泉 191-1	076-493-4141
21 石 川	金沢市消防局	小谷 正利	921-8042	金沢市泉本町 7 丁目 9-2	076-280-0119
22 福 井	福井市消防局	山本 太志	918-8237	福井市和田東 2-2207	0776-20-0119
23 山 梨	甲府地区広域行政事務組合消防本部	今井 洋	400-0856	甲府市伊勢三丁目 8 番 23 号	055-222-1190
24 長 野	長野市消防局	込山 忠憲	380-0901	長野市大字鶴賀 1730-2	026-227-8000
25 岐 阜	岐阜市消防本部	西垣 敬夫	500-8812	岐阜市美江寺町 2-9	058-262-7161
26 静 岡	静岡市消防局	青山 雅行	422-8074	静岡市駿河区南八幡町 10 番 30 号	054-280-0120
27 愛 知	名古屋消防局	木全 誠一	460-8508	名古屋市中区三の丸 3-1-1	052-972-3504
28 三 重	四日市市消防本部	坂倉 啓史	510-0087	四日市市西新地 14-4	059-356-2011
29 滋 賀	大津市消防局	伊藤 善紀	520-8575	大津市御陵町 3-1	077-522-0119
30 京 都 府	乙訓消防組合消防本部	上田 憲治	617-0833	長岡京市神足芝本 9 番地	075-952-0119
31 大 阪 府	大阪市消防局	藤井 茂樹	550-8566	大阪市西区九条南 1-12-54	06-6582-2854
32 兵 庫	神戸市消防局	菅原 隆喜	650-8570	神戸市中央区加納町 6-5-1	078-333-0119
33 奈 良	奈良県広域消防組合消防本部	中本 敦也	634-0816	橿原市慈明寺町 149 番地の 3	0744-26-0119
34 和 歌 山	和歌山市消防局	大浦 正男	640-8157	和歌山市八番丁 12 番地	073-422-0119
35 鳥 取	鳥取県東部広域行政管理組合消防局	藤原 博志	680-0864	鳥取市吉成 640-1	0857-23-0119
36 島 根	松江市消防本部	菅井 公治	690-8521	松江市学園南一丁目 17 番 3 号	0852-31-9119
37 岡 山	岡山市消防局	東山 幸生	700-8544	岡山市北区大供一丁目 1 番 1 号	086-234-0119
38 広 島	広島市消防局	山崎 昌弘	730-0051	広島市中区大手町五丁目 20 番 12 号	082-246-8211
39 山 口	下関市消防局	大石 敦磨	750-0014	下関市岬之町 17-1	083-233-9119
40 徳 島	徳島市消防局	小池 和成	770-0855	徳島市新蔵町 1 丁目 88	088-656-1190
41 香 川	高松市消防局	河西 洋一	760-0005	高松市宮脇町 1-2-34	087-861-2502
42 愛 媛	松山市消防局	鶴久森 政則	790-0811	松山市本町 6-6-1	089-926-9104
43 高 知	高知市消防局	高井 祐介	780-0850	高知市丸ノ内 1-7-45	088-822-8151
44 福 岡	福岡市消防局	山下 周成	810-8521	福岡市中央区舞鶴 3-9-7	092-725-6600
45 佐 賀	佐賀広域消防局	中島 英則	849-0919	佐賀市兵庫北三丁目 5 番 1 号	0952-30-0111
46 長 崎	長崎市消防局	平石 弘行	850-0032	長崎市興善町 3-1	095-822-0461
47 熊 本	熊本市消防局	中村 一也	862-0971	熊本市中央区大江 3-1-3	096-363-0119
48 大 分	大分市消防局	澁谷 有郎	870-0044	大分市舞鶴町 1 丁目 1 番 1 号	097-532-2187
49 宮 崎	宮崎市消防局	中原 英二	880-0023	宮崎市和知川原 1 丁目 64-2	0985-32-4901
50 鹿 児 島	鹿児島市消防局	中菌 正人	892-0816	鹿児島市山下町 15-1	099-222-0119
51 沖 縄	那覇市消防局	平良 真徳	900-0004	那覇市銘苅 2-3-8	098-867-0119

一般財団法人消防試験研究センター支部及び支部長名一覧表

支部名	支部長	事務所の所在地		電話番号	FAX番号	
北海道支部	宮地 孝幸	〒060-0005	札幌市中央区北5条西6-2-2	札幌センタービル12階	011-205-5371	011-205-5373
青森県支部	関 光弘	〒030-0861	青森市長島2-1-5	みどりやビルディング4階	017-722-1902	017-722-1909
岩手県支部	齋藤 信之	〒020-0015	盛岡市本町通1-9-14	J T本町通ビル5階	019-654-7006	019-622-0922
宮城県支部	渋谷 良夫	〒981-0914	仙台市青葉区堤通雨宮町4-17	県仙台合同庁舎5階	022-276-4840	022-276-4841
秋田県支部	塚田 善也	〒010-0001	秋田市中通6-7-9	県畜産会館6階	018-836-5673	018-836-5672
山形県支部	相原 和雄	〒990-0025	山形市あこや町3-15-40	田代ビル2階	023-631-0761	023-634-4665
福島県支部	小松 一彦	〒960-8043	福島市中町4-20	みんゆうビル2階	024-524-1474	024-524-1475
茨城県支部	岡崎 眞琴	〒310-0852	水戸市笠原町978-25	茨城県開発公社ビル4階	029-301-1150	029-301-6611
栃木県支部	齋藤 繁	〒320-0032	宇都宮市昭和1-2-16	県自治会館1階	028-624-1022	028-624-1658
群馬県支部	福田 忠史	〒371-0854	前橋市大渡町1-10-7	群馬県公社総合ビル5階	027-280-6123	027-280-6124
埼玉県支部	黒澤 治	〒330-0062	さいたま市浦和区仲町2-13-8	ほまれ会館2階	048-832-0747	048-825-0748
千葉県支部	渡辺 雅則	〒260-0843	千葉市中央区末広2-14-1	ワクボビル3階	043-268-0381	043-268-0382
神奈川県支部	吉田 修一	〒231-0015	横浜市中区尾上町5-80	神奈川中小企業センタービル7階	045-633-5051	045-222-3051
新潟県支部	羽入 利昭	〒950-0965	新潟市中央区新光町10-3	技術士センタービルⅡ7階703号	025-285-7774	025-211-7011
富山県支部	上野 光久	〒939-8201	富山市花園町4-5-20	県防災センター2階	076-491-5565	076-491-6000
石川県支部	宗田 好雄	〒920-0901	金沢市彦三町2-5-27	名鉄北陸開発ビル7階	076-264-4884	076-232-2171
福井県支部	宮永 節哉	〒910-0005	福井市大手3-7-1	福井県織協ビル6階609号室	0776-21-7090	0776-21-7979
山梨県支部	遠藤 晋	〒400-0026	甲府市塩部2-2-15	湯村自動車学校内	055-253-0099	055-253-0199
長野県支部	田中 功	〒380-0837	長野市大字南長野字幅下667-6	長野県土木センター1階	026-232-0871	026-237-9310
岐阜県支部	河合 正明	〒500-8384	岐阜市藪田南1-5-1	第2松波ビル1階	058-274-3210	058-275-4546
静岡県支部	中西 芳弘	〒420-0034	静岡市葵区常磐町1-4-11	杉徳ビル4階	054-271-7140	054-271-7284
愛知県支部	北川 博之	〒460-0001	名古屋市中区三の丸3-2-1	愛知県東大手庁舎6階	052-962-1503	052-962-1504
三重県支部	大西 春暢	〒514-0002	津市島崎町314	三重県島崎会館1階	059-226-8930	059-225-6736
滋賀県支部	川村 秀雄	〒520-0806	大津市打出浜2-1	コラボしが21 4階	077-525-2977	077-521-7904
京都府支部	橋爪 博子	〒602-8054	京都市上京区出水通油小路東入丁子風呂町104-2	京都府庁西別館3階	075-411-0095	075-411-0096
大阪府支部	岡田 重信	〒540-0012	大阪市中央区谷町1-5-4	近畿税理士会館・大同生命ビル6階	06-6941-8430	06-6943-0316
兵庫県支部	戸田 清彦	〒650-0024	神戸市中央区海岸通3番地	シップ神戸海岸ビル14階	078-385-5799	078-385-5466
奈良県支部	大前 利隆	〒630-8301	奈良市高畑町1116-6	なら土連会館3階	0742-27-5119	0742-27-1488
和歌山県支部	田中 伸明	〒640-8137	和歌山市吹上2-1-22	日赤会館6階	073-425-3369	073-425-1996
鳥取県支部	中林 圭一	〒680-0011	鳥取市東町1-271	県庁第2庁舎8階	0857-26-8389	0857-24-1052
島根県支部	三上 康則	〒690-0886	松江市母衣町55番地	島根県林業会館2階	0852-27-5819	0852-25-8242
岡山県支部	西條 保幸	〒700-0824	岡山市北区内山下2-11-16	小山ビル4階	086-227-1530	086-227-1533
広島県支部	小林 和雄	〒730-0013	広島市中区八丁堀14-4	J E I 広島八丁堀ビル9階	082-223-7474	082-223-7472
山口県支部	長田 繁人	〒753-0072	山口市大手町7-4	K R Yビル5階	083-924-8679	083-924-8694
徳島県支部	野々瀬由佳	〒770-0943	徳島市中昭和町1-3	山一興業ビル4階	088-652-1199	088-652-1282
香川県支部	四宮 隆幸	〒760-0066	高松市福岡町2-2-2	香川県産業会館4階	087-823-2881	087-823-2887
愛媛県支部	藤岡 俊彦	〒790-0011	松山市千舟町4-5-4	松山千舟454ビル5階	089-932-8808	089-935-4484
高知県支部	山中 寛	〒780-0823	高知市菜園場町1-21	四国総合ビル4階401号	088-882-8286	088-882-0043
福岡県支部	佐々木辰彦	〒812-0034	福岡市博多区下呉服町1-15	ふくおか石油会館3階	092-282-2421	092-282-2422
佐賀県支部	佛坂 勝幸	〒840-0826	佐賀市白山2-1-12	佐賀商工ビル4階	0952-22-5602	0952-29-8359
長崎県支部	辻 良子	〒850-0032	長崎市興善町6-5	興善町イーストビル5階	095-822-5999	095-822-4655
熊本県支部	清原 一彦	〒862-0976	熊本市中央区九品寺1-11-4	熊本県教育会館4階	096-364-5005	096-372-2973
大分県支部	甲斐 勝美	〒870-0023	大分市長浜町2-12-10	昭栄ビル2階	097-537-0427	097-538-2430
宮崎県支部	渡邊 靖之	〒880-0805	宮崎市橘通東2-7-18	宮崎県住宅供給公社ビル4階	0985-22-0239	0985-32-0748
鹿児島県支部	陶山 修	〒890-0064	鹿児島市鴨池新町6-6	鴨池南国ビル3階	099-213-4577	099-285-1255
沖縄県支部	國吉 薫	〒900-0029	那覇市旭町116-37	自治会館6階	098-941-5201	098-941-5202

